

Application Instructions

WeatherBlocker™ Premium Eave/Rake Starter Strip

Updated: 4/17



*Quality You Can Trust...
From North America's
Largest Roofing
Manufacturer!™*

www.gaf.com



WEATHERBLOCKER™

Premium Eave/Rake Starter Strip • Hilada Inicial para Aleros/Inclinaciones de Calidad Superior • Bande de Départ de Première Qualité pour les Avant-Toits / Inclinaisons

APPLICATION INSTRUCTIONS

Note: WeatherBlocker™ Starter Strips can be used with any GAF Shingle and virtually all other asphalt roofing shingles.

AT EAVE...

- **When used at eaves with shingles with exposures of at least 6" (152 mm):**

Always use a full 17" x 40" (432 x 1016 mm) piece. Do NOT separate the WeatherBlocker™ Starter Strip into halves (see Fig. 1 & 2).

- **When used at eaves with shingles with exposures less than 6" (152 mm):**

Always separate WeatherBlocker™ Starter Strips into half pieces, 8 1/2" x 40" (216 x 1016 mm) (see Fig. 3 & 4).

- **For 40" (1016 mm) wide shingles:**

Trim 5" (127 mm) from the first piece installed and continue with full pieces across the eave.

- **For all other width shingles:**

Trim the first piece of starter shingle to provide an offset of 4" (102 mm) or more between the butt joints of the starter course and the first course of shingles and continue with full pieces across the eave.

Note: For all applications, the butt joints of the WeatherBlocker™ Starter Strip must be offset from the butt joints of the first course of shingles by 4" (102 mm) or more. For long eaves, a 12" (305 mm) piece of Weather Blocker™ Starter Strip may need to be installed periodically to adjust the offset. The frequency of this adjustment will depend on the length of the shingle being installed.

- **Nail as shown** (see Fig. 2 or 4).

AT RAKES...

- **For maximum wind resistance:** Install WeatherBlocker™ Starter Strips at rake.

- **Separate WeatherBlocker™ Starter Strips into half pieces:** 8 1/2" x 40" (216 x 1016 mm), and install vertically up the rake with self-seal sealant nearest the rake edge.

- **Nail as shown** (see Fig. 2 or 4).

FIGURE 1
FIGURA 1
FIGURE 1

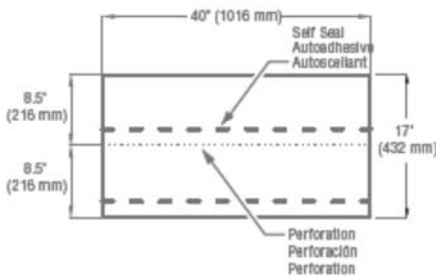

When used at eaves with shingles with exposures of 6" (152 mm) or more. Cuando se utiliza en aleros con tejas con exposiciones de 6" (152 mm) o más. Lorsque vous les utilisez pour l'avant-toit avec un bardeau dont le pareau est de 152 mm (6 po) ou plus.

FIGURE 3
FIGURA 3
FIGURE 3

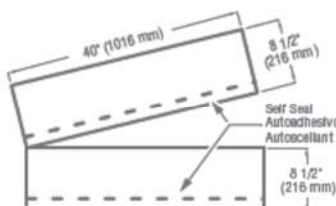

When used at eaves with shingles with exposures of 6" (152 mm) or more. Cuando se utiliza en aleros con tejas con exposiciones de 6" (152 mm) o más. Lorsque vous les utilisez pour l'avant-toit avec un bardeau dont le pareau est de 152 mm (6 po) ou plus.

FIGURE 2
FIGURA 2
FIGURE 2

For maximum wind resistance along rakes, install any GAF Starter Strip Shingles that contain sealant or cement shingles to underlayment and each other in a 4" (102 mm) width of asphalt plastic cement.

Para máxima resistencia al viento a lo largo de las inclinaciones, instale cualquier tejas de hilada inicial de GAF con contenido sellador o cemento las tejas a la capa base y entre sí en un ancho de 4" (102 mm) de cemento plástico asfáltico.

Pour une résistance maximale contre les vents le long des inclinaisons, installez des bardeaux de bande de départ GAF avec scellant ou les bardeaux ciment à la membrane de protection et l'un à l'autre dans une largeur de ciment plastique asphalté de 4 po (102 mm).

FIGURE 4
FIGURA 4
FIGURE 4

For maximum wind resistance along rakes, install any GAF Starter Strip Shingles that contain sealant or cement shingles to underlayment and each other in a 4" (102 mm) width of asphalt plastic cement.

Para máxima resistencia al viento a lo largo de las inclinaciones, instale cualquier tejas de hilada inicial de GAF con contenido sellador o cemento las tejas a la capa base y entre sí en un ancho de 4" (102 mm) de cemento plástico asfáltico.

Pour une résistance maximale contre les vents le long des inclinaisons, installez des bardeaux de bande de départ GAF avec scellant ou les bardeaux ciment à la membrane de protection et l'un à l'autre dans une largeur de ciment plastique asphalté de 4 po (102 mm).

Start at either rake and lay in either direction. Comience en cualquier rastriño y ponga en cualquier dirección. Commencez à l'un ou l'autre râteau et étendez dans l'une ou l'autre direction.

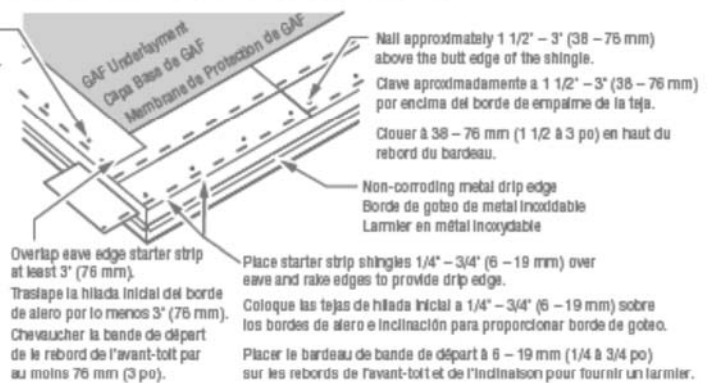

Start at either rake and lay in either direction. Comience en cualquier rastriño y ponga en cualquier dirección. Commencez à l'un ou l'autre râteau et étendez dans l'une ou l'autre direction.

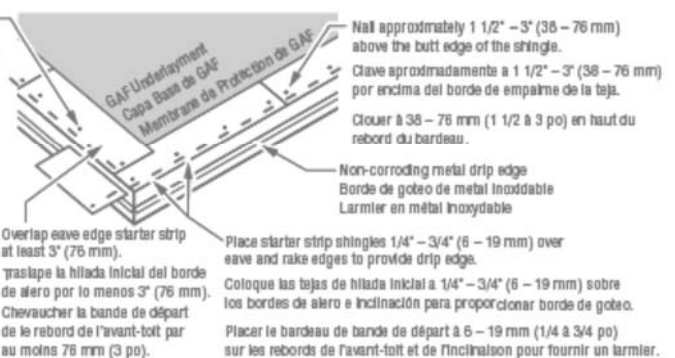

INSTRUCCIONES DE INSTALACIÓN

Nota: Las tiras iniciales WeatherBlocker™ pueden utilizarse con cualquier teja de GAF y casi con cualquier otra teja de asfalto para techo.

EN EL ALERO...

- Cuando se utiliza en aleros con tejas con exposiciones de al menos 6" (152 mm):

Utiliza siempre una pieza completa de 17" x 40" (432 x 1016 mm). NO separes la tira inicial WeatherBlocker™ en mitades (ver Fig. 1 y 2).

- Cuando se utiliza en aleros con tejas con exposiciones inferiores a 6" (152 mm):

Separa siempre las tiras de inicio WeatherBlocker™ en mitades, 8 1/2" x 40" (216 x 1,016 mm) (ver Fig. 3 y 4).

- Para tejas anchas de 40" (1,016 mm):

Recorta 5" (127 mm) de la primera pieza colocada y sigue colocando piezas completas a lo largo del alero.

- Para todos los demás anchos de teja:

Recorta la primera pieza de la teja de inicio para proporcionar una compensación de 4" (102 mm) o más entre las uniones del perfil de la hilera inicial y la primera hilera de tejas y sigue con piezas completas a lo largo del alero.

Nota: para las demás aplicaciones, las uniones de perfil de la tira inicial de WeatherBlocker™ deben estar compensadas desde las uniones de perfil de la primera hilera de tejas unos 4" (102 mm) o más. En el caso de aleros largos, es posible que sea necesario instalar periódicamente una pieza de 12" (305 mm) de tira inicial WeatherBlocker™ para ajustar la compensación. La frecuencia del ajuste dependerá de la longitud de la teja a instalar.

- Clavar del modo que se muestra (ver Fig. 2 o 4).

EN LOS BORDES...

- Para una resistencia máxima al viento: instala tiras iniciales WeatherBlocker™ en el borde.

• Separa las tiras iniciales WeatherBlocker™ en mitades: 8 1/2" x 40" (216 x 1,016 mm), e instala verticalmente en el borde con el sellador autoadhesivo más cerca del borde vertical.

- Clavar del modo que se muestra (ver Fig. 2 o 4).

FIGURE 1
FIGURA 1
FIGURE 1

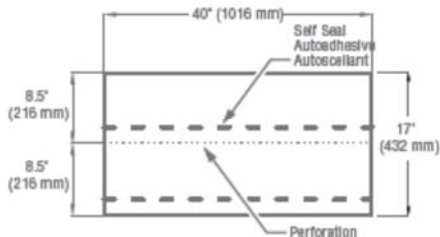

When used at eaves with shingles with exposures of 6" (152 mm) or more
Cuando se utiliza en aleros con tejas con exposiciones de 6" (152 mm) o más
Lorsque vous les utilisez pour l'avant-toit avec un bardeau dont le pureau est de 152 mm (6 po) ou plus

FIGURE 3
FIGURA 3
FIGURE 3

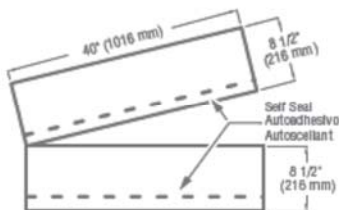

When used at eaves with shingles with exposures of 6" (152 mm) or more
Cuando se utiliza en aleros con tejas con exposiciones de 6" (152 mm) o más
Lorsque vous les utilisez pour l'avant-toit avec un bardeau dont le pureau est de 152 mm (6 po) ou plus

FIGURE 2
FIGURA 2
FIGURE 2

For maximum wind resistance along rakes, install any GAF Starter Strip Shingles that contain sealant or cement shingles to underlayment and each other in a 4" (102 mm) width of asphalt plastic cement.

Para máxima resistencia al viento a lo largo de las inclinaciones, instale cualquier tejas de hilada inicial de GAF con contenido sellador o cemente las tejas a la capa base y entre sí en un ancho de 4" (102 mm) de cemento plástico asfáltico.

Pour une résistance maximale contre les vents le long des inclinaisons, installez des bardeaux de bande de départ GAF avec scellant ou les bardeaux ciment à la membrane de protection et l'un à l'autre dans une largeur de ciment plastique asphalé de 4 po (102 mm).

FIGURE 4
FIGURA 4
FIGURE 4

For maximum wind resistance along rakes, install any GAF Starter Strip Shingles that contain sealant or cement shingles to underlayment and each other in a 4" (102 mm) width of asphalt plastic cement.

Para máxima resistencia al viento a lo largo de las inclinaciones, instale cualquier tejas de hilada inicial de GAF con contenido sellador o cemente las tejas a la capa base y entre sí en un ancho de 4" (102 mm) de cemento plástico asfáltico.

Pour une résistance maximale contre les vents le long des inclinaisons, installez des bardeaux de bande de départ GAF avec scellant ou les bardeaux ciment à la membrane de protection et l'un à l'autre dans une largeur de ciment plastique asphalé de 4 po (102 mm).

Start at either rake and lay in either direction.
Comience en cualquier rastrillo y ponga en cualquier dirección.
Commencez à l'un ou l'autre réseau et étendez dans l'une ou l'autre direction.

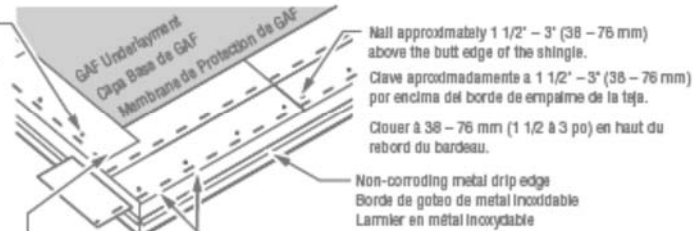

Overlap eave edge starter strip at least 3" (76 mm).
Traslape la hilada inicial del borde de alero por lo menos 3" (76 mm).
Chevaucher la bande de départ de le rebord de l'avant-toit par au moins 76 mm (3 po).

Place starter strip shingles 1/4" - 3/4" (6 - 19 mm) over eave and rake edges to provide drip edge.
Coloque las tejas de hilada inicial a 1/4" - 3/4" (6 - 19 mm) sobre los bordes de alero e inclinación para proporcionar borde de goteo.
Placer le bardeau de bande de départ à 6 - 19 mm (1/4 à 3/4 po) sur les rebords de l'avant-toit et de l'inclinaison pour fournir un larmier.

Start at either rake and lay in either direction.
Comience en cualquier rastrillo y ponga en cualquier dirección.
Commencez à l'un ou l'autre réseau et étendez dans l'une ou l'autre direction.

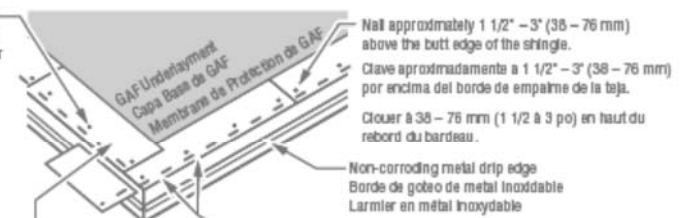

Overlap eave edge starter strip at least 3" (76 mm).
Traslape la hilada inicial del borde de alero por lo menos 3" (76 mm).
Chevaucher la bande de départ de le rebord de l'avant-toit par au moins 76 mm (3 po).

Place starter strip shingles 1/4" - 3/4" (6 - 19 mm) over eave and rake edges to provide drip edge.
Coloque las tejas de hilada inicial a 1/4" - 3/4" (6 - 19 mm) sobre los bordes de alero e inclinación para proporcionar borde de goteo.
Placer le bardeau de bande de départ à 6 - 19 mm (1/4 à 3/4 po) sur les rebords de l'avant-toit et de l'inclinaison pour fournir un larmier.

INSTRUCTIONS D'INSTALLATION

Remarque : Les bandes de départ WeatherBlocker^{MC} peuvent être utilisées avec tous les bardeaux GAF et pratiquement tous les autres bardeaux de toiture en asphalte.

POUR L'AVANT-TOIT...

- Avec un bardeau dont le pureau est de 152 mm (6 po) ou plus :

Toujours utiliser un morceau complet de 432 x 1016 mm (17 po x 40 po). Ne PAS séparer la bande de départ WeatherBlocker^{MC} en moitiés (voir figures 1 et 2).

- Avec un bardeau dont le pureau est de moins de 152 mm (6 po) :

Toujours séparer les bandes de départ WeatherBlocker^{MC} en moitiés, 216 x 1016 mm (8,5 po x 40 po) (voir figures 3 et 4).

- Pour les bardeaux de 1016 mm (40 po) de largeur :

Coupez 127 mm (5 po) du premier morceau installé et continuez avec des morceaux complets sur l'avant-toit.

- Pour toutes les autres largeurs de bardeaux :

Coupez le premier morceau du bardeau de départ pour obtenir un désalignement de 102 mm (4 po) ou plus entre les joints d'extrémité de la rangée de départ et du premier rang de bardeaux, puis continuez avec des morceaux complets sur l'avant-toit.

Remarque : Les joints d'extrémité de la bande de départ WeatherBlocker^{MC} doivent toujours être désalignés d'au moins 102 mm (4 po) par rapport aux joints d'extrémité du premier rang de bardeaux. Pour les longs avant-toits, vous pourriez devoir installer des morceaux de 305 mm (12 po) de bande de départ Weather Blocker^{MC} à des intervalles réguliers afin d'ajuster le désalignement. La fréquence de l'ajustement dépendra de la longueur du bardeau à installer.

- Clouez selon l'illustration (voir figure 2 ou 4).

POUR LES INCLINAISONS...

- Pour une résistance au vent optimale : Installez les bandes de départ WeatherBlocker^{MC} sur les inclinaisons.

- Séparez les bandes de départ WeatherBlocker^{MC} en moitiés : 216 x 1016 mm (8,5 po x 40 po), et installez-les verticalement sur l'inclinaison à l'aide d'un scellant autoscellant près de l'arête.

- Clouez selon l'illustration (voir figure 2 ou 4).

FIGURE 1
FIGURA 1
FIGURE 1

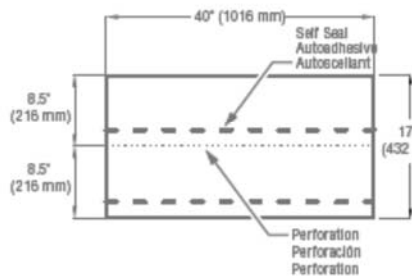

When used at eaves with shingles with exposures of 6" (152 mm) or more. Cuando se utiliza en aleros con tejas con exposiciones de 6" (152 mm) o más. Lorsque vous les utilisez pour l'avant-toit avec un bardeau dont le pureau est de 152 mm (6 po) ou plus.

FIGURE 3
FIGURA 3
FIGURE 3

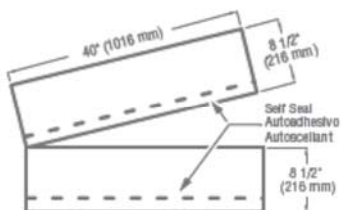

When used at eaves with shingles with exposures of 6" (152 mm) or more. Cuando se utiliza en aleros con tejas con exposiciones de 6" (152 mm) o más. Lorsque vous les utilisez pour l'avant-toit avec un bardeau dont le pureau est de 152 mm (6 po) ou plus.

FIGURE 2
FIGURA 2
FIGURE 2

For maximum wind resistance along rakes, install any GAF Starter Strip Shingles that contain sealant or cement shingles to underlayment and each other in a 4" (102 mm) width of asphalt plastic cement.

Para máxima resistencia al viento a lo largo de las inclinaciones, instale cualquier tejas de hilada inicial de GAF con contenido sellador o cemento las tejas a la capa base y entre sí en un ancho de 4" (102 mm) de cemento plástico asfáltico.

Pour une résistance maximale contre les vents le long des inclinaisons, installez des bardeaux de bande de départ GAF avec scellant ou les bardeaux ciment à la membrane de protection et l'un à l'autre dans une largeur de ciment plastique asphalé de 4 po (102 mm).

Start at either rake and lay in either direction. Comience en cualquier rastrillo y ponga en cualquier dirección. Commencez à l'un ou l'autre râseau et étendez dans l'une ou l'autre direction.

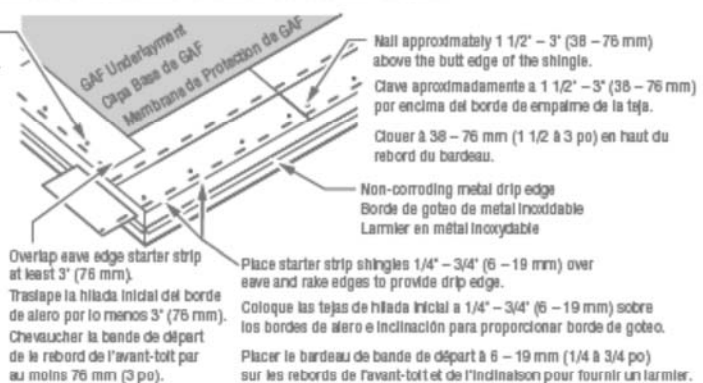

FIGURE 4
FIGURA 4
FIGURE 4

For maximum wind resistance along rakes, install any GAF Starter Strip Shingles that contain sealant or cement shingles to underlayment and each other in a 4" (102 mm) width of asphalt plastic cement.

Para máxima resistencia al viento a lo largo de las inclinaciones, instale cualquier tejas de hilada inicial de GAF con contenido sellador o cemento las tejas a la capa base y entre sí en un ancho de 4" (102 mm) de cemento plástico asfáltico.

Pour une résistance maximale contre les vents le long des inclinaisons, installez des bardeaux de bande de départ GAF avec scellant ou les bardeaux ciment à la membrane de protection et l'un à l'autre dans une largeur de ciment plastique asphalé de 4 po (102 mm).

Start at either rake and lay in either direction. Comience en cualquier rastrillo y ponga en cualquier dirección. Commencez à l'un ou l'autre râseau et étendez dans l'une ou l'autre direction.

