

PROFESSIONALSERIES



USER MANUAL

POWERDASH™

CARPET CLEANER

IMPORTANT: Read carefully before assembly and use.

Designed in the USA. Made in China. © 2018 Techtronic Floor Care Technology Limited. All Rights Reserved.
Distributed by, Royal Appliance Mfg. Co. Charlotte, NC 28262. All Rights Reserved. 961152078-R0



Welcome to Hoover® ownership.

Make it official.

Register your carpet cleaner by:



Visiting Hoover.com or Hoover.ca



Calling 1-800-944-9200

IT'S GUARANTEED.

Get cleaning confidence for up to 1 year with the Hoover® limited warranty. See warranty for complete details.

Table of Contents

Safety Instructions	4
Carton Contents	6
Product Guide	7
How to Assemble Your PowerDash™	8
Before You Begin Cleaning	9
Getting Started with your PowerDash™	10
Maintenance	12
Hoover Cleaning Solution Guide.....	19
Troubleshooting	21
Warranty	22
French.....	25
Spanish.....	49

IMPORTANT SAFETY INSTRUCTIONS SAVE THESE INSTRUCTIONS

When using an electrical appliance, basic precautions should always be followed, including the following:

READ ALL INSTRUCTIONS BEFORE USING THIS APPLIANCE.

WARNING:

TO REDUCE THE RISK OF FIRE, ELECTRIC SHOCK, DAMAGE OR INJURY:

- Fully assemble before operating.
- Operate vacuum only at voltage specified on data label on back of vacuum canister.
- Do not leave appliance when plugged in. Unplug from outlet when not in use and before cleaning or servicing.
- Do not use outdoors.
- Do not immerse. Use only on carpet moistened by cleaning process.
- To Reduce the Risk of Fire and Electric Shock due to internal component damage, use only HOOVER cleaning fluid intended for use with this appliance. See the Cleaning Fluid section (page 19) of this manual.
- Do not allow to be used as a toy. Not intended for use by children age 12 and under. Close supervision is necessary when used near children. To avoid injury or damage, keep children away from product, and do not allow children to place fingers or other objects into any

openings.

- Use only as described in this manual. Use only manufacturer's recommended attachments and products.
- Do not use with damaged cord or plug. If appliance is not working as it should, has been dropped, damaged, left outdoors, or dropped into water, take it to a service center prior to continuing use.
- Do not pull or carry by cord, use cord as a handle, close a door on cord, or pull cord around sharp edges or corners. Do not place product on cord. Do not run appliance over cord. Keep cord away from heated surfaces.
- Do not unplug by pulling on cord. To unplug, grasp the plug, not the cord.
- Do not handle plug or appliance with wet hands.
- Do not put any object into openings. Do not use with any opening blocked; keep free of dust, lint, hair and anything that may reduce air flow.
- Keep hair, loose clothing, fingers, and all parts of body away from openings and moving parts.
- Turn off all controls before unplugging.
- Use extra care when cleaning on stairs. To avoid personal injury or damage and to prevent the cleaner

from falling, always place cleaner at bottom of stairs or on floor. Do not place cleaner on stairs or furniture, as it may result in injury or damage.

- Do not use to pick up flammable or combustible liquids, such as gasoline, or fine wood sandings, or use in areas where they may be present.
- Connect to a properly grounded outlet only. See Grounding Instructions.
- Do not pick up anything that is burning or smoking, such as cigarettes, matches, or hot ashes.
- Do not use without filters and tanks in place.
- Do not clean over floor electrical outlets.

WARNING: This product contains chemicals known to the State of California to cause cancer, birth defects or reproductive harm. **WASH HANDS AFTER HANDLING.**

GROUNDING INSTRUCTIONS:

This appliance must be grounded. If it should malfunction or breakdown, grounding provides a path of least resistance for electric current to reduce the risk of electric shock. This appliance is equipped with a cord having an equipment-grounding conductor (C) and grounding plug (A). The plug must be inserted into an appropriate outlet (B) that is properly installed and grounded in accordance with all local codes and ordinances.

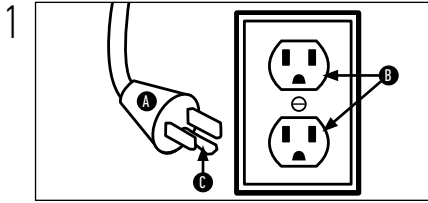

WARNING:

Improper connection of the equipment-grounding conductor can result in the risk of electric shock. Check with a qualified electrician or service person if you are in doubt as to whether the outlet is properly grounded. Do not modify the plug provided with the appliance - if it will not fit the outlet, have a proper outlet installed by a qualified electrician. This appliance is for use on a

nominal 120-volt circuit and has a grounding plug that looks like the plug (A) illustrated in Fig. 1. A temporary adapter (D) may be used to connect this plug to a 2-pole receptacle (E) if a properly grounded outlet is not available (Fig. 2). The temporary adapter should be used only until a properly grounded outlet (B) can be installed by a qualified electrician (Fig. 1). The green colored rigid ear, lug, or the like (F) extending from the adapter must be connected to a permanent ground (G) such as a properly grounded outlet box cover (Fig. 2). Whenever the adapter is used, it must be held in place by a metal screw. **NOTE:** In Canada, the use of a temporary adapter is not permitted by the Canadian Electrical Code.

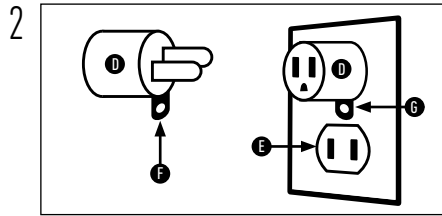

CAUTION:

TO REDUCE THE RISK OF DAMAGE:

- Avoid picking up hard, sharp objects with this product, as they may cause damage.

- Store appropriately indoors in a dry place. Do not expose machine to freezing temperatures.
- Do not use sharp objects to clean out hose as they can cause damage.
- To assist in reducing drying time, be certain the area is well ventilated when using detergents and other cleaners with this machine.
- To help prevent matting and resoiling, avoid contact with carpets until they are dry. Keep children and pets away from carpets until they are completely dry.
- Do not store extractor with solution in tanks.
- With brushes and brush roll on, do not allow cleaner to sit in one location for an extended period of time, as damage to the floor can result.
- Do not use this extractor on hard floors. Using this machine on hard floors may scratch or damage your floor.
- Water will drip from the brushes and underside of the product after use and may puddle. To avoid damage to wood and laminate flooring and to avoid potential slip hazard, after use (a) do not leave the product on wood and laminate surfaces and remove to a hard surface and (b) place unit on absorbent material (such as a towel) to soak up drips.

Carton Contents

Carpet Cleaner

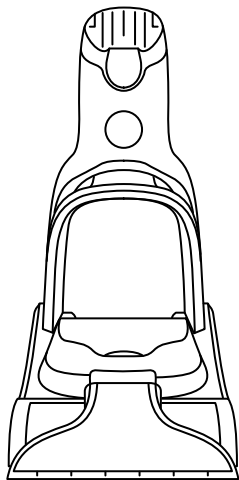

Upper Handle



Upper Handle Pole



Clean Water Tank



Dirty Water Tank

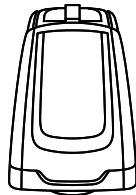

PowerSpin Brush Roll



Sample Bottle of Cleaning Solution



Product Guide

1. Water/Solution Trigger
2. Cord Wrap
3. Clean Water Tank
4. Dirty Water Tank
5. Filter (Under Dirty Water Tank)
6. Quick Pour Spout
7. Removable Nozzle
8. PowerSpin Brush
9. Upper Handle
10. Upper Handle Pole
11. On/Off Pedal
12. Dirty Water Tank Handle Release (NOT A CARRY HANDLE!)
13. Handle Release Pedal

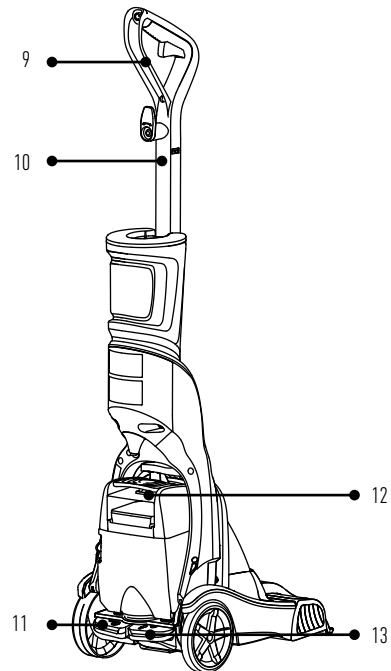
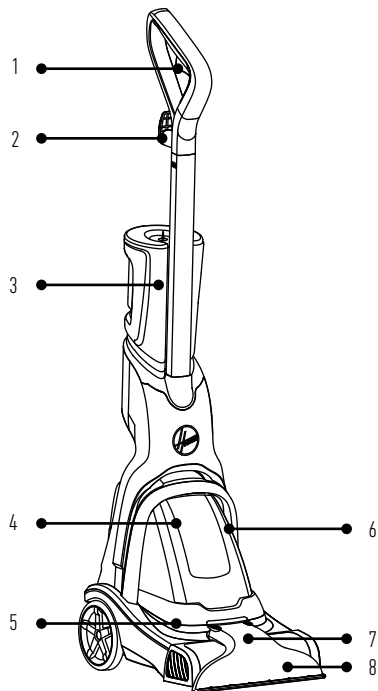

How to Assemble

- 1 Insert the Upper Handle into the Upper Handle Pole until you hear a "CLICK".

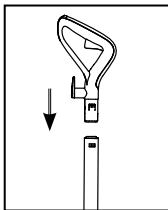

- 3 Slide the Clean Water Tank securely into place on the back of the unit. Push down firmly.

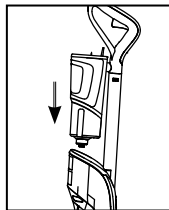

- 2 Insert the upper Handle Pole into the base until you hear a "CLICK".

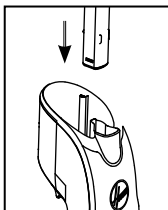

- 4 Wrap the power cord around the cord hooks for convenient storage.

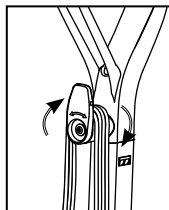

Before You Begin Cleaning:

Vacuum carpet and upholstery thoroughly with a Hoover vacuum before use.

Don't use the carpet cleaner as a traditional vacuum cleaner.

Use your Hoover carpet cleaner only if upholstery fabric is marked with a "W" (for "wet" clean) or "S/W" (for "solvent/dry" or "wet" clean). Don't clean fabric marked "S" ("solvent/dry" clean only).

Test for colorfastness in a small, hidden area. Gently rub surface with a dampened white cloth. Wait ten minutes and check for color removal or bleed with a white paper towel.

Move furniture out of area to be cleaned. Place aluminum foil or wax paper under legs of furniture too heavy to move to prevent wood finishes from staining carpet. Pin up furniture skirts and draperies.

Pretreat spots and heavy traffic areas with a Hoover® Cleaning Solution*. See the "Cleaning Solutions" section.

*Available at additional cost if not included with your model.

Pretreating:

For best results, pretreat stains with a Hoover spot treatment (see Hoover Cleaning Solution Guide, pg. 19) to help loosen and remove even the most stubborn stains.

NOTE: To prevent staining, use plastic or aluminum foil to protect wood or metal surfaces from possible water spray.

NOTE: To avoid damage to wood floors underneath area rugs or carpet, place waterproof material (ex: plastic) underneath them before cleaning.

Getting Started With Your PowerDash™ Carpet Cleaner:

Fill the Clean Water Tank

- 1 Remove the Clean Water Tank from the back of the unit.

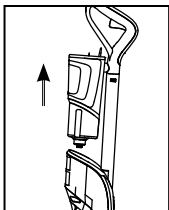

- 3 Add Hoover® cleaning solution to the Solution fill line.

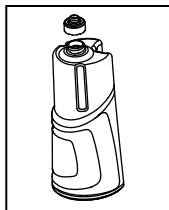

- 2 Remove the cap from the bottom and add warm water to the Water fill line.

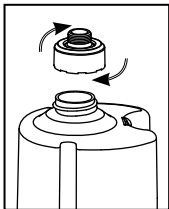

- 4 Replace and tighten cap. Slide the Clean Water Tank back into the unit. Push down firmly.

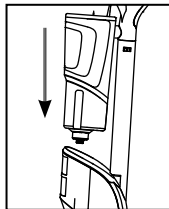

Getting Started With Your PowerDash™ Carpet Cleaner:

How to Clean Carpets with your PowerDash™:

1 Plug power cord into electrical outlet.

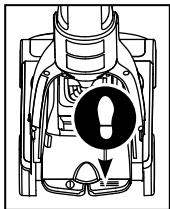

4 Squeeze trigger for a slow forward and backward wet stroke*.

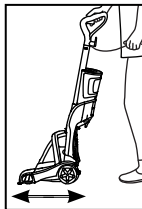

5 Release trigger for a slow forward and backward dry stroke*.

2 Step on the Handle Release Pedal to recline the unit for cleaning position.

3 Step on ON/OFF Pedal to turn ON.

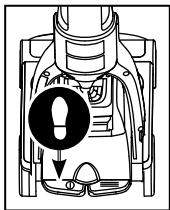

⚠ IMPORTANT ⚠

For full suction, it is important that the Dirty Water Tank is properly secured before cleaning.

⚠ CAUTION ⚠

Do not clean over floor electrical outlets. Water will drip from the brushes and underside of the product after use and may puddle. To avoid damage to wood and laminate flooring and to avoid potential slip hazard, after use (a) do not leave the product on wood and laminate surfaces and move to a hard surface and (b) place unit on an absorbent material (such as a towel) to soak up drips.

Continue using dry strokes until little water is visible passing through the nozzle.

For best results, Hoover recommends rinsing carpet with water only. This removes residual carpet cleaning solution. Fill Solution Tank with water and repeat. For heavily soiled areas, repeat. Avoid saturating carpet.

NOTE: Empty Dirty Water Tank when the motor sound becomes higher pitched and there is a loss in suction (see "Automatic shut-off"). You will also see the float rise and shut off suction at the same time.

*follow these steps for best results

Maintenance

How to Empty and Clean your Tanks:

Dirty Water Tank:

- 1 Turn the cleaner off and unplug from electrical outlet.

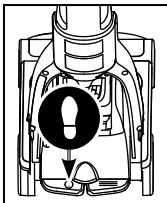

- 2 Press latch and remove Dirty Water Tank from the back of the unit.

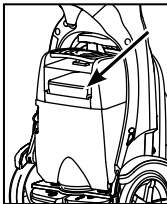

- 3 Carry Dirty Water Tank in an upright position and place on a flat surface.

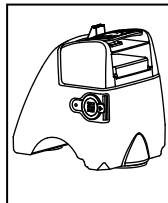

- 4 Open Quick Pour Spout and empty.

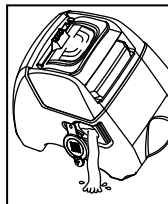

- 5 Replace and close the Quick Pour Spout.

- 6 Prior to replacing tank, check and clean filter as needed.

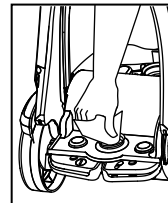

- 7 Replace Dirty Water Tank by tilting back then rocking it forward to snap into place.

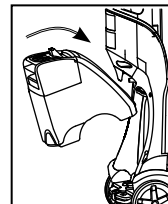

▲ IMPORTANT ▲

For full suction, it is important that the Dirty Water Tank is properly secured before cleaning.

Maintenance

How to Empty and Clean your Tanks:

Clean Water Tank:

- 1 Remove tank from the unit.

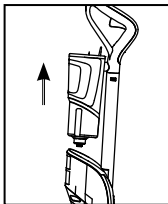

- 2 Unscrew cap. Empty tank, rinse and allow to air dry.

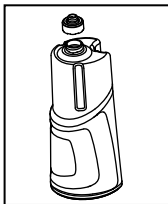

- 3 Replace the tank once it is clean and dry.

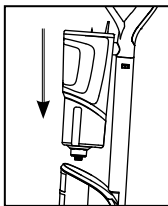

Maintenance

How to Clean Nozzle

1 To prevent possible leaking, remove tanks from the unit.

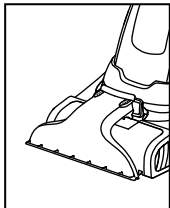

2 Unit should be in upright position.

3 Grip the top of the nozzle and pull up to remove. Lift the unit up slightly to remove nozzle.

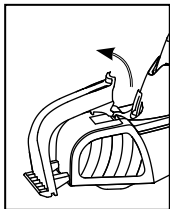
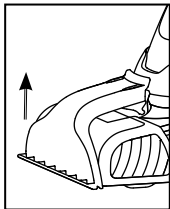

4 Rinse the nozzle under running water to remove any dirt or debris. Allow it to dry.

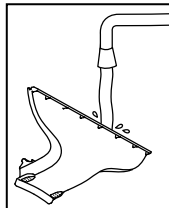

5 Replace the nozzle by aligning the tabs at the bottom of the nozzle to the foot.

6 Snap nozzle into place.

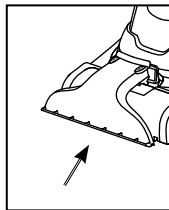

Maintenance

Belt Maintenance

HOW TO REMOVE

- 1 Turn unit off and unplug from electrical outlet.
- 2 Flip cleaner on its side to expose bottom of cleaner.
- 3 To remove belt covers, use Philips screwdriver to remove 6 screws. Arrows show location of screws.
- 4 Remove belt covers from unit.

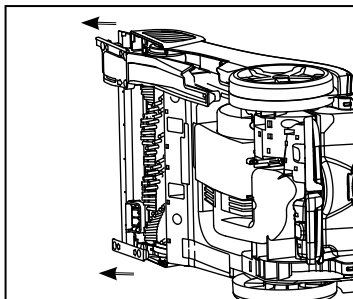
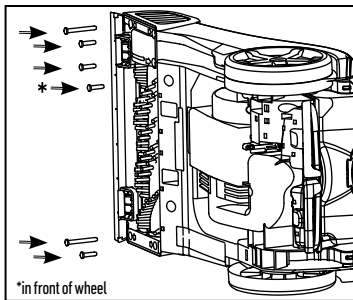

BELT PART #: 440012733 – TO BUY, VISIT HOOVER.COM

- 5 Pull brushroll toward user to remove from unit.

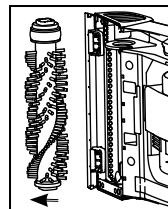

- 6 Remove belt. Dispose of old belt.

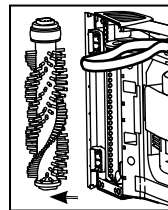

⚠ CAUTION ⚠

To reduce the risk of injury from moving parts, unplug before servicing.

⚠ IMPORTANT ⚠

Rotate brushrolls manually to make sure belt is not twisted or pinched.

Maintenance

Belt Maintenance

BELT PART #: 440012733 – TO BUY, VISIT HOOVER.COM

HOW TO REPLACE

- 1 Place new belt on motor shaft.

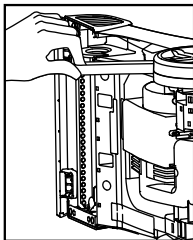

- 2 Slip brushroll through belt.

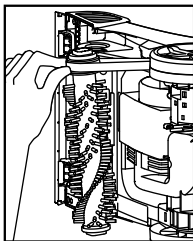

- 3 Position non-belt side end cap of brushroll into pocket.

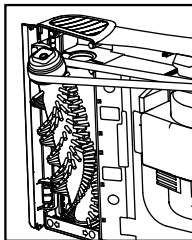

- 4 Carefully stretch belt to locate other end cap into pocket, making sure that the end caps are in their correct orientation.

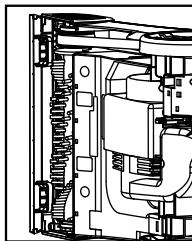

- 5 Replace belt covers and secure by replacing all 6 screws.

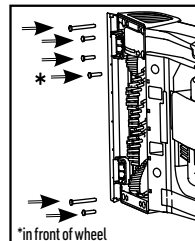
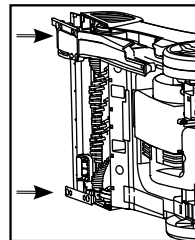

CAUTION



To reduce the risk of injury from moving parts, unplug before servicing.



IMPORTANT



Rotate brushrolls manually to make sure belt is not twisted or pinched.

Maintenance

How to Remove and Clean Brushroll

HOW TO REMOVE

- 1 Turn unit off and unplug from electrical outlet.
- 2 Flip cleaner on its side to expose bottom of cleaner.
- 3 To remove belt covers, use Philips screwdriver to remove 6 screws. Arrows show location of screws.
- 4 Remove belt cover from unit.

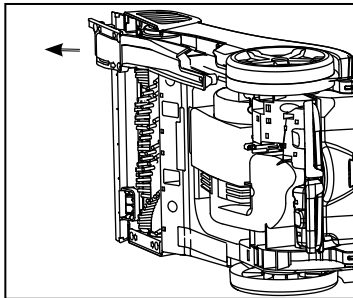
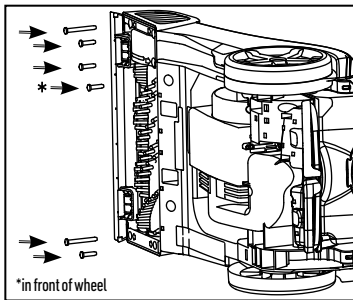

- 5 Pull brushroll toward user to remove from unit.

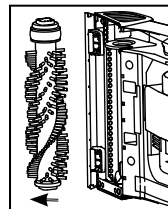

- 6 Rinse brushroll and all to dry.

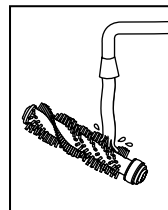

⚠ CAUTION ⚠

To reduce the risk of injury from moving parts, unplug before servicing.

⚠ IMPORTANT ⚠

Rotate brushrolls manually to make sure belt is not twisted or pinched.

Maintenance

How to Remove and Clean Brushroll

HOW TO REPLACE

- 1 Slip brushroll through belt.
- 2 With belt in place, pull and slide brushroll into unit, making sure that the brushroll end caps are in correct orientation.
- 3 Replace belt cover and secure by replacing all 6 screws.

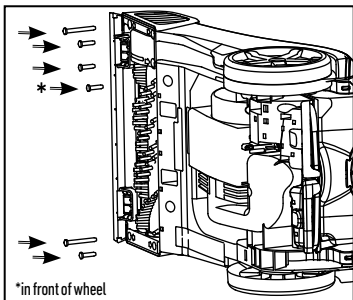
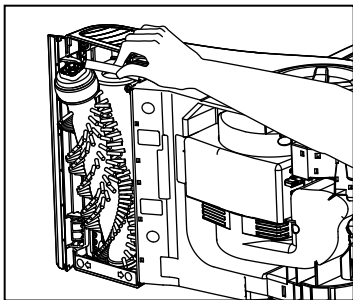

BRUSHROLL PART #: 440012796 – TO BUY, VISIT HOOVER.COM

⚠ CAUTION ⚠

To reduce the risk of injury from moving parts, unplug before servicing.

⚠ IMPORTANT ⚠

Rotate brushrolls manually to make sure belt is not twisted or pinched.

STORAGE

Before storing: Empty Clean Water Tank and let air dry. Replace on cleaner. Empty Dirty Water Tank, rinse tank and lid thoroughly with clean water and let air dry.

Allow brushes and underside of carpet cleaner to air dry thoroughly before storing carpet cleaner on a carpeted or wood surface.

LUBRICATION

The motor is equipped with bearings that contain sufficient lubrication for the life of the motor.

The addition of lubricant could cause damage. Therefore, do not add lubricant to motor bearings.

Hoover® Professional Series Solution Guide:

For optimal performance use Hoover® brand solutions and pretreats available at Hoover.com and The Home Depot.



DEEP CLEAN MAX™ FOAMING PRETREAT SPRAY

Pretreats Tough Spots and Stains



DEEP CLEAN MAX™ PET PRETREAT

Eliminates and Deodorizes Pet Messes,
Odors & Stains



DEEP CLEAN MAX™ WITH OXY

Breaks Down and Removes Deep, Tough Stains
and Odors



DEEP CLEAN MAX™

Powerfully Removes Everyday Dirt and
Grime



DEEP CLEAN MAX™ PET

Eliminates and Deodorizes Pet Messes,
Odors & Stains



DEEP CLEAN MAX™ MULTI-FLOOR

Removes Everyday Dirt
and Sticky Messes on Sealed Hard Floors

⚠ WARNING ⚠

To reduce risk of fire and electric shock
due to internal component damage, use
only Hoover cleaning products intended
for use with the appliance as noted.

Bottle shapes and sizes may vary

Need Help?

If you need further assistance:

If your product needs servicing within the warranty period, please contact Customer Service at 1-800-944-9200; Mon-Fri 7am-6pm EST. Always identify your carpet washer by the complete model number when requesting information or ordering parts. (The model number of the carpet washer is located on the data plate).

PLEASE DO NOT RETURN THIS CLEANER TO THE STORE.

Troubleshooting:

Any other servicing should be done by an authorized service representative.

USE TROUBLESHOOTING GUIDE AS A FIRST STEP TO RESOLVE ANY PROBLEMS YOU MAY BE EXPERIENCING.

If appliance is not working as it should, has been dropped, damaged, left outdoors, or dropped into water, call Customer Service at 1-800-944-9200 for further instruction before continuing use.



To reduce the risk of personal injury -
Unplug before cleaning or servicing.

QUESTIONS OR CONCERNS?

Contact Us:

1-800-944-9200

If you have any questions or, visit Hoover.com or connect with us:

Twitter: @HooverUSA

Facebook: facebook.com/hoover

Do not return to store. See back of product for model number.



To reduce risk of fire and electric shock due to internal component damage, use only Hoover cleaning products intended for use with the appliance as noted.

PROBLEM	POSSIBLE CAUSE	POSSIBLE SOLUTION
Cleaner won't run	<ol style="list-style-type: none"> 1. Not firmly plugged in 2. No voltage in wall plug 3. Blown fuse or tripped breaker 4. Fuse in cleaner blown 	<ol style="list-style-type: none"> 1. Plug unit in firmly 2. Check fuse or breaker in home 3. Replace fuse or reset breaker in home 4. Take to service center
Low suction	<ol style="list-style-type: none"> 1. Dirty Water Tank full/automatic shut off engaged 2. Dirty Water Cap or Plug not on correctly 3. Dirty Water Tank Debris Filter Clogged 4. Blockage in nozzle 5. Recovery Tank not properly secured 6. Clogged Filter 	<ol style="list-style-type: none"> 1. Remove and empty Dirty Water Tank. See "How to Empty" page 12 2. Tighten 3. See "How to Clean" page 12 4. See "How to Clean" page 13 5. Replace Recovery Tank and secure recovery tank latch 6. Clean it
Clean water won't dispense	<ol style="list-style-type: none"> 1. Clean Water Tank not firmly in place 2. Clean Water Tank or solution container empty 	<ol style="list-style-type: none"> 1. Make sure tank is securely locked in position 2. Refill container according to cleaning instructions 3. Ensure trigger is being pulled
Brushes won't rotate during floor cleaning		Check for jams and/or broken belt

SERVICE & WARRANTY

SERVICE INFORMATION

ANY SERVICING SHOULD BE DONE BY AN AUTHORIZED SERVICE REPRESENTATIVE CALL 1-800-944-9200 USA & CANADA

In the event that further assistance is required, visit an authorized service center. Find one nearest you by visiting our website at www.hoover.com. Costs of any transportation to and from any place of repair are to be paid by the owner. Always identify your product by the model number and manufacturing code when requesting information or ordering replacement parts. (The model number and manufacturing code are on the back of the product).

LIMITED ONE YEAR WARRANTY (DOMESTIC USE)

WHAT THIS WARRANTY COVERS

When used and maintained in normal household use and in accordance with the Owner's Manual, your HOOVER® product is warranted against original defects in material and workmanship a full year from date of purchase (the "Warranty Period"). During the Warranty Period, Hoover® will provide labor and parts at no cost to you to correct any such defect in products purchased in the United States, U.S. Military Exchanges and Canada.

HOW TO MAKE A WARRANTY CLAIM

If this product is warranted, take or send the product to either a Hoover® Sales and Service Center or Hoover® Authorized Warranty Service Dealer along with proof of purchase. For an automated referral to authorized service outlets in the U.S.A., phone: 1-800-944-9200 OR visit Hoover® online at www.hoover.com. For additional assistance or information concerning this Warranty or the availability of warranty service outlets, call the Hoover® Consumer Response Center, Phone 1-800-944-9200, Mon-Fri 8am-7pm EST. In Canada, contact Hoover® Canada, Carson Building, 100 Carson St., Etobicoke, Ontario M8W 3R9, Phone: 1-800-944-9200, Mon-Fri 8am-7pm EST.

WHAT THIS WARRANTY DOES NOT COVER

This warranty does not cover: use of the product in a commercial operation (such as maid, janitorial and equipment rental services), filter, brushroll and belt, improper maintenance of the product, damage due to misuse, acts of God, nature, vandalism or other acts beyond the control of Hoover®, owner's acts or omissions, use outside the country in which the product was initially purchased and resales of the product by the original owner. This warranty does not cover pick up, delivery, transportation or house calls, however, if you mail your product to a Hoover® Sales and Service Center for warranty service, cost of shipping will be paid one way.

This warranty does not apply to products purchased outside the United States, including its territories and possessions, outside a U.S. Military Exchange and outside of Canada. This warranty does not cover products purchased from a party that is not an authorized retailer, dealer, or distributor of Hoover® products.

OTHER IMPORTANT TERMS

This warranty is not transferable and may not be assigned. This Warranty shall be governed and construed under the laws of the state of Ohio. The Warranty Period will not be extended by any replacement or repair performed under this Warranty.

THIS WARRANTY IS THE EXCLUSIVE WARRANTY AND REMEDY PROVIDED BY HOOVER®. ALL OTHER WARRANTIES, EXPRESSED OR IMPLIED, INCLUDING WARRANTIES OF MERCHANTABILITY OR FITNESS FOR PARTICULAR PURPOSE, ARE DISCLAIMED. IN NO EVENT WILL HOOVER® BE LIABLE FOR ANY SPECIAL, INDIRECT, INCIDENTAL OR CONSEQUENTIAL DAMAGES OF ANY KIND OR NATURE TO OWNER OR ANY PARTY CLAIMING THROUGH OWNER, WHETHER BASED IN CONTRACT, NEGLIGENCE, TORT OR STRICT PRODUCTS LIABILITY OR ARISING FROM ANY CAUSE WHATSOEVER. Some states do not allow the exclusion of consequential damages, so the above exclusion may not apply to you. This warranty gives you specific rights; you may also have others that vary from state to state.

PROFESSIONALSERIES



GUIDE D'UTILISATION

POWERDASH™

NETTOYEUR DE TAPIS

IMPORTANT : Lisez attentivement le présent guide d'utilisation avant d'assembler et d'utiliser l'appareil.

Conçu aux États-Unis. Fabriqué en Chine. © Techtronic Floor Care Technology Limited, 2018. Tous droits réservés.
Distribué par Royal Appliance Mfg. Co. Charlotte, NC 28262 Tous droits réservés. 961152078-R0



Bienvenue chez Hoover^{MD}.

Devenez officiellement propriétaire.

Enregistrez votre nettoyeur de tapis chez :



Visitez le site Hoover.com ou Hoover.ca



Appelez au 1 800 944-9200

C'EST GARANTI.

Nettoyez en toute confiance pendant un (1) an grâce à la garantie limitée de Hoover^{MD}. Consultez la garantie pour obtenir tous les détails.

Table des matières

Consignes de sécurité	28
Contenu de l'emballage	30
Guide produit	31
Assemblage de votre PowerDash ^{MC}	32
Avant de commencer le nettoyage.....	33
Soyez prêt à utiliser votre PowerDash ^{MC}	34
Entretien.....	36
Guide sur les solutions nettoyantes Hoover	43
Dépannage.....	45
Garantie.....	46

CONSIGNES DE SÉCURITÉ IMPORTANTES À CONSERVER

Lorsque vous utilisez des appareils électriques, veuillez toujours respecter entre autres les consignes de sécurité élémentaires suivantes :

VEUILLEZ LIRE TOUTES LES INSTRUCTIONS AVANT D'UTILISER CET APPAREIL.

AVERTISSEMENT : **POUR RÉDUIRE LE RISQUE D'INCENDIE, DE DÉCHARGE ÉLECTRIQUE, DE DOMMAGE OU DE BLESSURE :**

- Assemblez entièrement l'appareil avant de l'utiliser.
- Faites seulement fonctionner l'appareil à la tension indiquée sur la plaque signalétique située à l'arrière de l'aspirateur-chariot.
- Ne laissez pas l'appareil en marche sans surveillance. Débranchez la fiche de la prise de courant dès la fin de l'utilisation et avant le nettoyage ou l'entretien.
- N'utilisez pas l'appareil à l'extérieur.
- N'immergez pas l'appareil. Ne l'utilisez que sur des tapis humidifiés par le processus de nettoyage.
- Pour réduire les risques d'incendie et de décharge électrique causés par des composants internes endommagés, utilisez uniquement les produits nettoyants HOOVER conçus pour cet appareil. Consultez la section Produits nettoyants (page 43) de ce manuel.
- Ne permettez pas aux enfants de jouer avec l'appareil. Cet appareil ne doit pas être utilisé par des enfants de moins de 12 ans. Exercez une surveillance étroite lorsque l'appareil est utilisé à proximité d'enfants. Gardez l'appareil hors de la portée

des enfants et ne laissez pas ces derniers introduire leurs doigts ou d'autres objets dans aucune ouverture afin d'éviter les blessures ou les bris.

- Utilisez l'appareil uniquement aux fins décrites dans le présent guide. Utilisez uniquement les accessoires et produits recommandés par le fabricant.
- N'utilisez pas l'appareil lorsque le cordon ou la fiche est endommagé. Cessez d'utiliser l'appareil s'il ne fonctionne pas comme prévu, s'il a été échappé sur le sol ou dans l'eau, s'il est endommagé ou s'il a été laissé à l'extérieur et apportez-le au centre de réparations.
- Ne tirez pas et ne transportez l'appareil par son cordon, n'utilisez pas le cordon comme une poignée, ne coinciez pas le cordon dans l'embrasure d'une porte et ne le tirez pas contre des arêtes ou des cornières tranchantes. Ne placez pas l'appareil sur le cordon. Ne faites pas rouler l'appareil sur le cordon. Tenez le cordon éloigné des surfaces chaudes.
- Ne débranchez pas l'appareil en tirant le cordon. Débranchez l'appareil en tenant la fiche et non le cordon.
- Ne manipulez pas la fiche ou l'appareil avec des mains mouillées.
- N'insérez aucun objet dans les ouvertures. N'utilisez pas l'appareil si les ouvertures sont obstruées. Assurez-vous qu'elles sont exemptes de poussière, de mousse, de cheveux ou de tout ce qui pourrait réduire le débit d'air.
- Gardez les cheveux, les vêtements amples, les doigts et toute autre partie du corps à l'écart des ouvertures et des pièces en mouvement.
- Éteignez toutes les commandes avant de débrancher l'appareil.

- Redoublez de prudence lorsque vous utilisez l'appareil dans un escalier. Pour éviter tout dommage ou blessure et empêcher l'appareil de tomber, placez toujours ce dernier au bas des escaliers ou sur le plancher. Ne placez pas l'appareil sur les marches d'un escalier ou sur un meuble, car cela peut entraîner des dommages ou des blessures.
- N'utilisez pas l'appareil pour aspirer des liquides inflammables ou combustibles, comme de l'essence, ni de la sciure de bois, ni dans des endroits où de telles substances peuvent être présentes.
- Branchez l'appareil uniquement dans une prise correctement mise à la terre. Consultez les instructions de mise à la terre.
- N'utilisez pas l'appareil pour aspirer quoi que ce soit qui brûle ou dégage de la fumée comme des cigarettes, des allumettes ou des cendres chaudes.
- N'utilisez pas l'appareil sans avoir installé les filtres et les réservoirs.
- Ne déplacez pas l'appareil sur des prises de courant au sol.

AVERTISSEMENT : Ce produit contient des produits chimiques reconnus par l'État de la Californie comme pouvant causer le cancer, des anomalies congénitales ou des dysfonctions du système reproducteur. **BIEN SE LAVER LES MAINS APRÈS LA MANIPULATION.**

INSTRUCTIONS DE MISE À LA TERRE :

Cet appareil doit être mis à la terre. S'il devait mal fonctionner ou être endommagé, la mise à la terre fournira au courant électrique une résistance moindre afin de réduire le risque de décharge électrique. Cet appareil est muni d'un cordon électrique comportant un conducteur de protection (C) et une fiche de mise à la terre (A). La fiche doit être insérée dans une prise appropriée (B) qui est bien installée et mise à la terre conformément à tous les codes et règlements locaux.

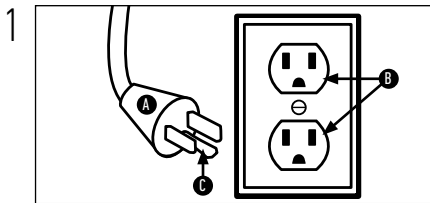

AVERTISSEMENT :

Le branchement inapproprié du conducteur de protection peut entraîner des risques de décharge électrique. Consultez un électricien ou un technicien qualifié si vous n'êtes pas certain que la prise est bien mise à la terre. Ne modifiez pas la fiche fournie avec l'appareil. Si elle ne s'insère pas dans la prise, communiquez avec un électricien qualifié pour faire installer une prise appropriée. Cet appareil a été conçu pour être utilisé sur un circuit d'une tension nominale de 120 V. Il est équipé

d'une fiche de mise à la terre semblable à la fiche (A) illustrée à la figure 1. Un adaptateur temporaire (D) peut être utilisé pour brancher cette fiche à une prise à deux alvéoles (E), si une prise correctement mise à la terre n'est pas disponible (figure 2). L'adaptateur temporaire doit uniquement être utilisé en attendant qu'une prise correctement mise à la terre (B) soit installée par un électricien qualifié (figure 1). La languette rigide verte (F), ou ce qui lui ressemble, attachée à l'adaptateur doit être reliée à une mise à la terre permanente (G), telle que le couvercle d'une boîte de sortie correctement mise à la terre (figure 2). Lorsque l'adaptateur est utilisé, il doit être maintenu en place à l'aide d'une vis à métaux. REMARQUE : Au Canada, l'utilisation d'un adaptateur temporaire n'est pas autorisée par le Code canadien de l'électricité.

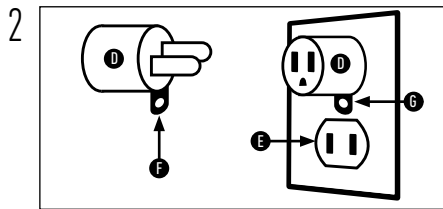

MISE EN GARDE :

POUR RÉDUIRE LES RISQUES DE DOMMAGE :

- Évitez d'utiliser l'appareil pour ramasser des objets durs ou aux arêtes tranchantes, car ils pourraient endommager l'appareil.

- Rangez l'appareil adéquatement à l'intérieur et dans un endroit sec. N'exposez pas l'appareil à des conditions de gel.
- N'utilisez pas d'objet aux arêtes tranchantes pour nettoyer le tuyau, car cela risquerait de l'endommager.
- Pour réduire le temps de séchage, assurez-vous que l'endroit est bien aéré lorsque vous utilisez des détergents et d'autres produits nettoyants avec cet appareil.
- Afin d'éviter le matage et le retour des salissures, évitez tout contact avec les tapis tant que ceux-ci ne sont pas complètement secs. Tenez les enfants et les animaux à distance des tapis tant que ceux-ci ne sont pas complètement secs.
- N'entreposez pas cet appareil en laissant de la solution dans les réservoirs.
- Lorsque le rouleau-brosse est en marche, ne laissez pas l'appareil trop longtemps au même endroit, car vous risqueriez d'endommager le plancher.
- N'utilisez pas cet appareil sur des planchers durs. Ce faisant, vous pourriez égratigner ou endommager votre plancher.
- Après l'utilisation, de l'eau s'égoutte près des brosses et sous l'appareil et peut créer une flaque. Pour éviter d'endommager les parquets en bois et les planchers lamellés et pour éviter les risques de chute, observez les consignes suivantes après l'utilisation : a) ne laissez pas l'appareil sur les surfaces en bois ou lamellées, mais déplacez-le plutôt sur une surface dure; b) placez l'appareil sur un matériau absorbant (tel qu'une serviette) pour éponger tout excédent d'eau.

Contenu de l'emballage

Shampoineuse

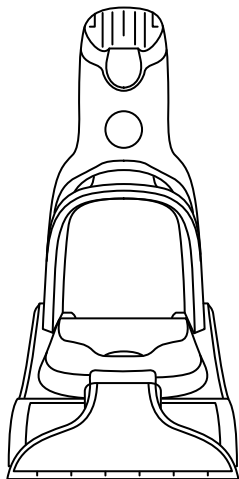

Poignée
supérieure



Alvéole de
la poignée
supérieure



Réservoir d'eau
propre

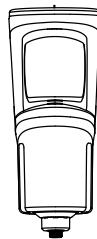

Rouleau-brosse
PowerSpin



Réservoir
d'eau sale
amovible

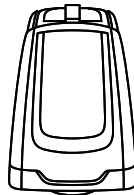

Bouteille
de solution
nettoyante
échantillon



Guide produit

1. Détente d'eau/solution
2. Enrouleur de cordon
3. Réservoir d'eau propre
4. Réservoir d'eau sale amovible
5. Filtre (Sous le réservoir d'eau sale)
6. Bouchon verseur rapide
7. Buse amovible
8. Brosse PowerSpin
9. Poignée supérieure
10. Alvéole de la poignée supérieure
11. Pédale marche/arrêt
12. Dégagement de la poignée du réservoir d'eau sale (PAS UNE POIGNÉE DE TRANSPORT)
13. Pédale de dégagement de la poignée

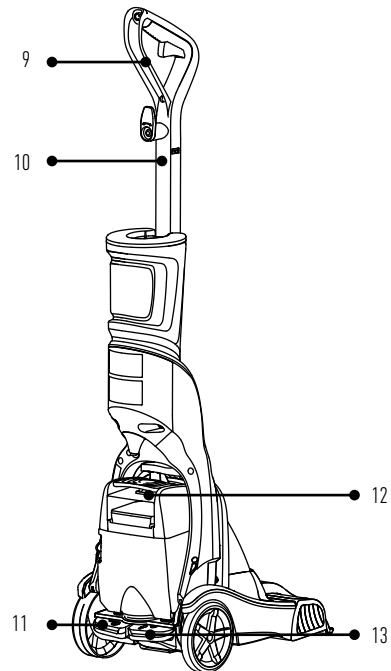
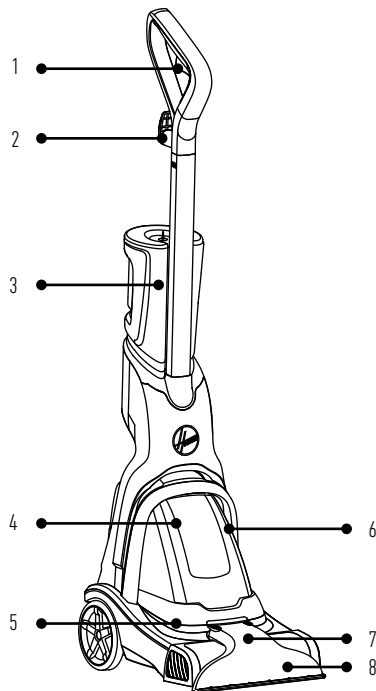

Assemblage

- 1 Insérez la poignée supérieure dans l'alvéole de la poignée supérieure jusqu'à entendre un cliquetis.

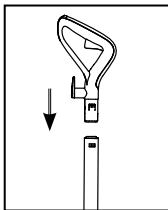

- 2 Insérez l'alvéole de la poignée supérieure dans la base jusqu'à entendre un cliquetis.

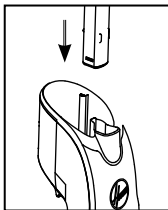

- 3 Faites glisser le réservoir d'eau propre jusqu'à ce qu'il s'enclenche à l'arrière de l'appareil. Poussez fermement.

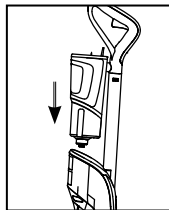

- 4 Enroulez le cordon d'alimentation autour des crochets pour faciliter l'entreposage.

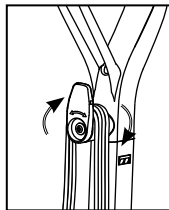

Avant de commencer le nettoyage :

Tout d'abord, utilisez un aspirateur Hoover pour bien nettoyer vos tapis et revêtements en tissu.

N'utilisez pas le nettoyeur à tapis en guise d'aspirateur classique.

N'utilisez votre nettoyeur à tapis que si le tissu de revêtement porte le code « W » (nettoyage à base d'eau) ou « S/W » (nettoyage à base de solvant ou à sec ou à base d'eau). Ne nettoyez pas de tissu portant le code « S » (nettoyage à base de solvant ou à sec seulement).

Testez d'abord la stabilité des couleurs dans un petit endroit caché. Frottez doucement la surface à l'aide d'un chiffon blanc humide. Attendez dix minutes et vérifiez si la couleur s'est estompée ou a déteint au moyen d'un essuie-tout blanc.

Sortez les meubles de la zone à nettoyer. Placez des morceaux de papier d'aluminium ou de papier ciré sous les pattes des meubles trop lourds pour être transportés afin d'éviter de tacher le tapis avec les surfaces en bois. Relevez les jupes de meubles et draperies, et épinglez-les en place.

Prétraitez les taches et les zones de trafic dense en utilisant une solution nettoyante HooverMD*. Consultez la section sur les solutions nettoyantes.

*En vente séparément si non comprise avec votre modèle.

Prétraitement :

Pour obtenir des résultats optimaux, prétraitez les taches en utilisant un détachant Hoover (reportez-vous au guide des solutions nettoyantes Hoover, à la page 43) pour aider à déloger et à éliminer les taches les plus tenaces.

REMARQUE : Pour éviter de provoquer des taches, utilisez des morceaux de film plastique ou de papier d'aluminium pour protéger les surfaces en bois ou en métal des éventuelles éclaboussures.

REMARQUE : Pour éviter d'endommager les planchers de bois sous les tapis, placez un matériau imperméable (p. ex. : plastique) entre les tapis et le plancher avant de nettoyer.

Premiers pas avec votre nettoyeur de tapis PowerDash^{MC} :

Remplissez le réservoir d'eau propre.

- 1 Retirez le réservoir d'eau propre situé à l'arrière de l'appareil.

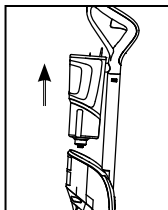

- 3 Ajoutez la solution de nettoyage Hoover[®] jusqu'à la ligne de remplissage de la solution.

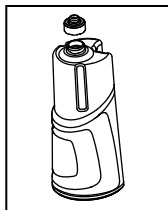

- 2 Retirez le bouchon du dessous et ajoutez de l'eau chaude jusqu'à la ligne de remplissage d'eau.

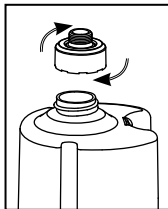

- 4 Remettez le capuchon et serrez-le. Faites glisser le réservoir d'eau propre jusqu'à ce qu'il s'enclenche à l'arrière de l'appareil. Poussez fermement.

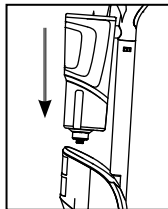

Premiers pas avec votre nettoyeur de tapis PowerDash^{MC} :

Comment nettoyer les tapis avec votre PowerDash^{MC} :

1 Branchez le cordon d'alimentation dans une prise de courant.

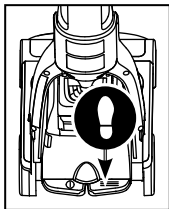

2 Appuyez sur la pédale de dégagement de la poignée pour incliner l'appareil en position de nettoyage.

3 Appuyez sur la pédale MARCHE/ARRÊT pour allumer l'appareil.

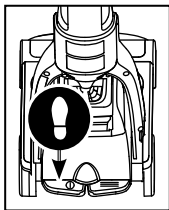

4 Appuyez sur la gâchette pour un passage humide lent vers l'avant et vers l'arrière*.



5 Relâchez la détente pour un passage à sec lent vers l'avant et vers l'arrière*.

*Suivez ces étapes pour obtenir de meilleurs résultats

⚠ IMPORTANT ⚠

Pour que l'appareil offre une succion totale, il est important que le réservoir d'eau sale soit bien assujéti avant le nettoyage.

⚠ MISE EN GARDE ⚠

Ne déplacez pas l'appareil sur des prises de courant au sol. Après l'utilisation, de l'eau s'égoutte près des brosses et sous l'appareil et peut créer une flaque. Pour éviter d'endommager les parquets en bois et les planchers lamellés et pour éviter les risques de chute, observez les consignes suivantes après l'utilisation : a) ne laissez pas l'appareil sur les surfaces en bois ou lamellées, mais déplacez-le plutôt sur une surface dure; b) placez l'appareil sur un matériau absorbant (tel qu'une serviette) pour éponger tout excédent d'eau.

Continuez d'effectuer des passages à sec jusqu'à ce que vous ne voyiez presque plus d'eau passer dans la buse.

Pour obtenir des résultats optimaux, Hoover vous recommande de rincer les tapis à l'eau seulement. Cela permet d'éliminer les résidus de solution nettoyante pour tapis. Remplissez le réservoir de solution d'eau et répétez. Pour les endroits très sales, répétez. Évitez de saturer le tapis.

REMARQUE : Videz le réservoir d'eau sale lorsque le son du moteur devient plus aigu et que vous ressentez une perte de succion (consultez la section sur l'arrêt automatique de l'appareil). Vous verrez aussi le flotteur s'élever et couper la succion en même temps.

Entretien

Comment vider et nettoyer vos réservoirs :

Réservoir d'eau sale :

- 1 Éteignez l'appareil et débranchez-le de la prise de courant.

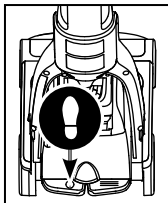

- 2 Appuyez sur le loquet et retirez le réservoir d'eau sale situé à l'arrière de l'appareil.

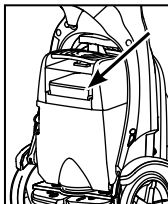

- 3 Transportez le réservoir d'eau sale en position verticale et placez-le sur une surface plane.

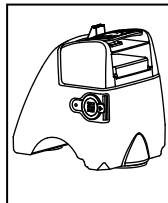

- 4 Ouvrez le bouchon verseur rapide et videz-le.

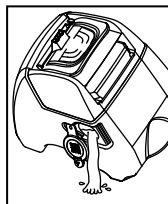

- 5 Remplacez et fermez le bec verseur rapide.

- 6 Avant de replacer le réservoir, vérifiez le filtre et nettoyez-le si nécessaire.

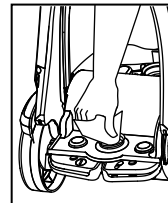

- 7 Remplacez le réservoir d'eau sale en l'inclinant vers l'arrière et en le balançant vers l'avant pour le mettre en place.

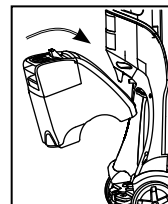

▲ IMPORTANT ▲

Pour que l'appareil offre une succion totale, il est important que le réservoir d'eau sale soit bien assujéti avant le nettoyage.

Entretien

Comment vider et nettoyer vos réservoirs :

Réservoir d'eau propre :

- 1 Retirez le réservoir de l'appareil.

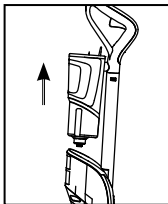

- 2 Dévissez le bouchon. Videz le réservoir, rincez-le et laissez-le sécher à l'air libre.

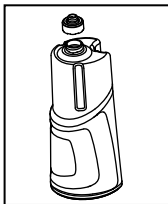

- 3 Remplacez le réservoir une fois qu'il est propre et sec.

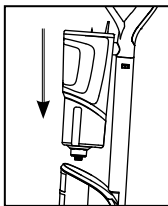

Entretien

Comment nettoyer la buse

1 Pour empêcher les éventuelles fuites, retirez les réservoirs de l'appareil.

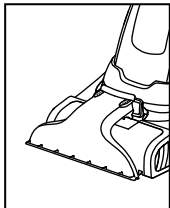

2 L'appareil doit être en position verticale.

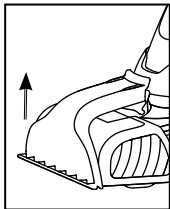

3 Saisissez le haut de la buse et tirez-la vers le haut pour la retirer. Soulevez légèrement l'appareil pour retirer la buse.

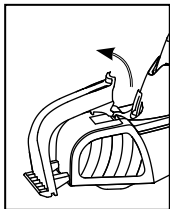

4 Rincez la buse à l'eau courante pour enlever la poussière et les débris. Laissez sécher.

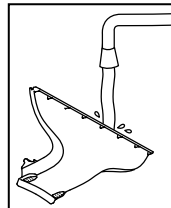

5 Remplacez la buse en alignant les languettes situées en bas de la buse jusqu'au pied.

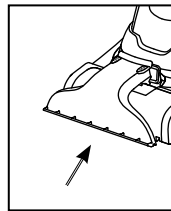

6 Enclenchez la buse.

Entretien

Entretien de la courroie

COMMENT L'ENLEVER

- 1 Éteignez l'appareil et débranchez-le de la prise de courant.
- 2 Faites basculer le nettoyeur sur le côté pour exposer le bas du nettoyeur.
- 3 Pour retirer les couvercles de courroie, utilisez un tournevis Philips pour retirer les 6 vis. Les flèches indiquent l'emplacement des vis.
- 4 Retirez les couvercles de courroie de l'appareil.

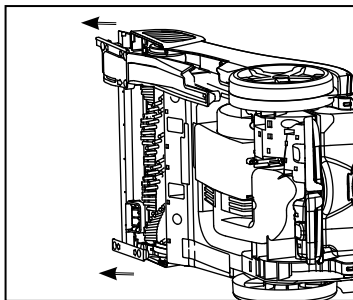
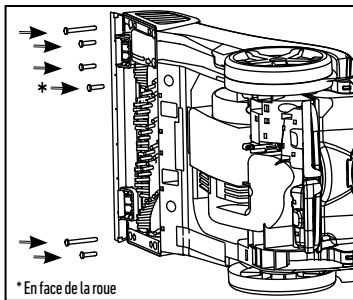

- 5 Tirez le rouleau-brosse vers l'utilisateur pour le retirer de l'appareil.

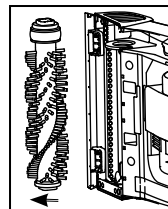

- 6 Retirez la courroie. Mettez l'ancienne courroie au rebut.

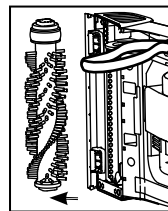

⚠ MISE EN GARDE ⚠

Débranchez l'appareil avant d'en effectuer l'entretien afin de réduire le risque de blessures présenté par les pièces en mouvement.

⚠ IMPORTANT ⚠

Faites pivoter les rouleaux-brosses manuellement pour s'assurer que la courroie n'est pas pincée ou pliée.

Entretien

Entretien de la courroie

COMMENT LA REMPLACER

- 1 Placez une nouvelle courroie sur l'arbre du moteur.

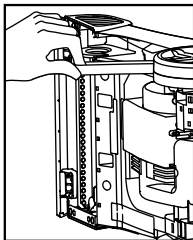

- 2 Faites glisser le rouleau-brosse à travers la courroie.

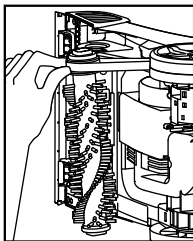

- 3 Positionnez l'embout côté sans courroie du rouleau-brosse dans la pochette.

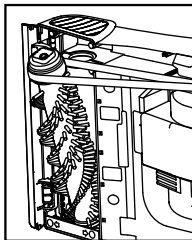

- 4 Étirez soigneusement la courroie pour localiser l'autre embout dans la pochette en vous assurant que les embouts sont bien orientés.

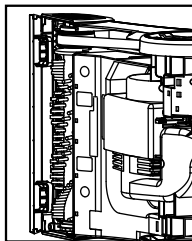

- 5 Remplacez les couvercles de courroie et fixez les 6 vis.

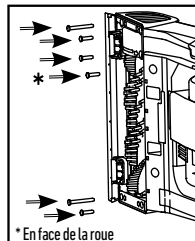
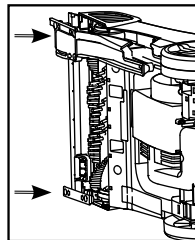

⚠ MISE EN GARDE ⚠

Débranchez l'appareil avant d'en effectuer l'entretien afin de réduire le risque de blessures présenté par les pièces en mouvement.

⚠ IMPORTANT ⚠

Faites pivoter les rouleaux-brosses manuellement pour s'assurer que la courroie n'est pas pincée ou pliée.

Entretien

Comment retirer et nettoyer le rouleau-brosse

COMMENT L'ENLEVER

- 1 Éteignez l'appareil et débranchez-le de la prise de courant.
- 2 Faites basculer le nettoyeur sur le côté pour exposer le bas du nettoyeur.
- 3 Pour retirer les couvercles de courroie, utilisez un tournevis Philips pour retirer les 6 vis. Les flèches indiquent l'emplacement des vis.

4 Retirez le couvercle de courroie de l'appareil.

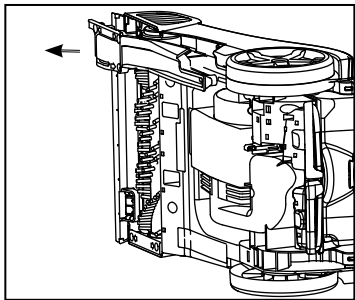
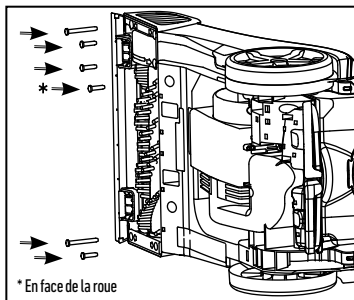

- 5 Tirez le rouleau-brosse vers l'utilisateur pour le retirer de l'appareil.

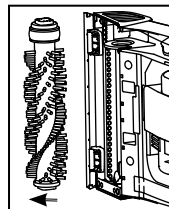

- 6 Rincez le rouleau-brosse et laissez-le sécher.

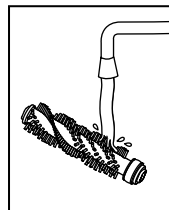

⚠ MISE EN GARDE ⚠

Débranchez l'appareil avant d'en effectuer l'entretien afin de réduire le risque de blessures présenté par les pièces en mouvement.

⚠ IMPORTANT ⚠

Faites pivoter les rouleaux-brosses manuellement pour s'assurer que la courroie n'est pas pincée ou pliée.

Entretien

Comment retirer et nettoyer le rouleau-brosse

HOW TO REPLACE

- 1 Faites glisser le rouleau-brosse à travers la courroie.
- 2 Une fois la courroie en place, tirez sur le rouleau-brosse et faites-le glisser dans la buse en vous assurant que les embouts du rouleau-brosse sont bien orientés.
- 3 Remplacez le couvercle de courroie et fixez les 6 vis.

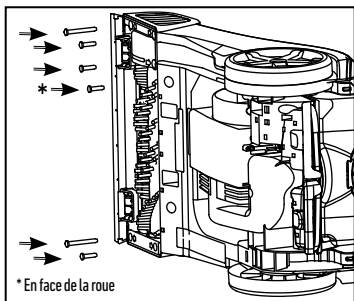
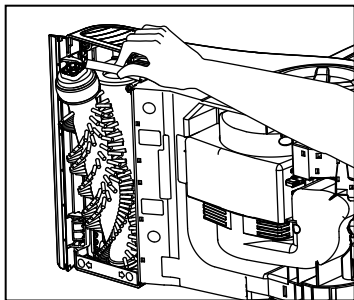

ROULEAU-BROSSE N° : 440012796 – POUR ACHETER, VISITEZ LE SITE HOOVER.COM

⚠ MISE EN GARDE ⚠

Débranchez l'appareil avant d'en effectuer l'entretien afin de réduire le risque de blessures présenté par les pièces en mouvement.

⚠ IMPORTANT ⚠

Faites pivoter les rouleaux-brosses manuellement pour s'assurer que la courroie n'est pas pincée ou pliée.

RANGEMENT

Avant le rangement : Videz le réservoir d'eau propre et laissez-le sécher à l'air libre. Remplacez-le sur le nettoyeur. Videz le réservoir d'eau sale, rincez le réservoir ainsi que son couvercle à l'eau propre et laissez-les sécher à l'air libre.

Laissez les brosses et le dessous du nettoyeur de tapis sécher complètement à l'air libre avant de ranger le nettoyeur de tapis sur une surface tapissée ou en bois.

LUBRIFICATION :

Le moteur est doté de roulements suffisamment lubrifiés pour la durée de vie du moteur. L'ajout de lubrifiant pourrait causer des dommages.

C'est pourquoi vous ne devez pas ajouter de lubrifiant dans les roulements du moteur.

Guide de la gamme de solutions nettoyantes professionnelles Hoover^{MD}:

Optez pour une performance optimale en utilisant les solutions et prétraitements de Hoover^{MD} disponibles sur les sites de Hoover.com et The Home Depot.



PRÉTRAITEMENT MOUSSANT EN VAPORISATEUR POUR NETTOYAGE EN PROFONDEUR

Pour traiter les taches rebelles



PRÉTRAITEMENT POUR NETTOYAGE EN PROFONDEUR MAXIMUM POUR TACHES D'ANIMAUX

Pour éliminer les dégâts, odeurs et taches d'animaux et désodoriser



NETTOYANT MAXIMUM EN PROFONDEUR AVEC OXYGÉNÉE

Pour déloger et enlever les taches et odeurs rebelles



NETTOYANT EN PROFONDEUR MAXIMUM

Nettoyant puissant pour éliminer la saleté quotidienne



NETTOYANT EN PROFONDEUR MAXIMUM POUR TACHES D'ANIMAUX

Pour éliminer les dégâts, odeurs et taches d'animaux et désodoriser



NETTOYANT EN PROFONDEUR MAXIMUM POUR SURFACES MULTIPLES

Pour déloger la saleté et les dégâts collants sur les planchers durs scellés

⚠ AVERTISSEMENT ⚠

Pour réduire les risques d'incendie et de décharge électrique causés par des composants internes endommagés, utilisez uniquement les produits nettoyants Hoover conçus pour cet appareil, comme il est indiqué.

Les formes et tailles de bouteilles peuvent varier

Dépannage?

Pour obtenir de l'aide supplémentaire :

Si votre produit nécessite un service d'entretien au cours de la période de garantie, veuillez communiquer avec le service à la clientèle au 1 800 944-9200, entre 7 h et 18 h (HNE) du lundi au vendredi. Identifiez toujours votre appareil à l'aide du numéro de modèle complet lorsque vous demandez des renseignements ou commandez des pièces. (Le numéro de modèle du nettoyeur de tapis est inscrit sur la plaque signalétique.)

VEUILLEZ NE PAS RETOURNER CE PRODUIT AU MAGASIN.

Dépannage :

Toute autre tâche d'entretien doit être confiée à un représentant de service autorisé.

UTILISEZ D'ABORD LE GUIDE DE DÉPANNAGE POUR RÉSOUDRE LES PROBLÈMES.

Si l'appareil ne fonctionne pas comme prévu, s'il est tombé sur le sol ou dans l'eau, s'il est endommagé ou a été laissé à l'extérieur, communiquez avec le service à la clientèle au 1 800 944-9200 pour obtenir de plus amples renseignements avant de poursuivre l'utilisation.

AVERTISSEMENT

Débranchez l'appareil avant de le nettoyer ou de faire l'entretien afin de réduire le risque de blessures.

DES QUESTIONS OU DES PRÉOCCUPATIONS?

Communiquez avec nous :
+1 800 944-9200

Si vous avez des questions, visitez le site Hoover.com ou suivez-nous

Twitter : @HooverUSA

Facebook : facebook.com/hoover

Ne retournez pas le produit en magasin. Le numéro de modèle du produit est indiqué à l'arrière de l'appareil.

AVERTISSEMENT

Pour réduire les risques d'incendie et de décharge électrique causés par des composants internes endommagés, utilisez uniquement les produits nettoyants Hoover conçus pour cet appareil, comme il est indiqué.

PROBLÈME	CAUSE POSSIBLE	SOLUTION
L'appareil ne fonctionne pas.	<ol style="list-style-type: none"> 1. La prise est mal branchée. 2. Pas de tension à la prise murale. 3. Fusible grillé ou disjoncteur déclenché. 4. Le fusible du nettoyeur est grillé. 	<ol style="list-style-type: none"> 1. Insérez entièrement la fiche dans la prise de courant. 2. Vérifiez les fusibles ou les disjoncteurs du domicile. 3. Remplacez le fusible ou enclenchez le disjoncteur du domicile. 4. Apportez la au centre de service.
La succion est faible.	<ol style="list-style-type: none"> 1. Réservoir d'eau sale plein/arrêt automatique déclenché. 2. Le couvercle ou la fiche du réservoir d'eau sale n'est pas installé(e) correctement. 3. Dirty Water Tank Debris Filter Clogged 4. Obstruction dans la buse. 5. Réservoir de récupération mal fixé. 6. Filtre obstrué. 	<ol style="list-style-type: none"> 1. Enlevez le réservoir d'eau sale et videz-le. Reportez-vous au chapitre « Comment vider l'appareil » à la page 36. 2. Serrez 3. Reportez-vous au chapitre « Comment nettoyer » à la page 36. 4. Reportez-vous au chapitre « Comment nettoyer » à la page 37. 5. Remplacez le réservoir de récupération et fixez le loquet du réservoir de récupération. 6. Nettoyez-le.
L'appareil ne distribue pas d'eau.	<ol style="list-style-type: none"> 1. Le réservoir d'eau propre n'est pas bien mis en place. 2. Le réservoir d'eau propre et le contenant de solution sont vides. 	<ol style="list-style-type: none"> 1. Assurez-vous que le réservoir est bien verrouillé en place. 2. Remplissez le contenant conformément aux instructions de nettoyage. 3. Assurez-vous que la détente est appuyée.
Les brosses ne tournent pas pendant le nettoyage du plancher.		Vérifiez qu'il n'y a pas de blocage et/ou que la courroie n'est pas brisée.

ENTRETIEN & GARANTIE

RENSEIGNEMENTS SUR L'ENTRETIEN

TOUTE TÂCHE D'ENTRETIEN DOIT ÊTRE CONFIEE À UN REPRÉSENTANT DE SERVICE AUTORISÉ. APPELEZ AU 1 800 944-9200 (É.-U. ET CANADA).

Si vous avez besoin d'aide supplémentaire, visitez un centre de service autorisé. Trouvez le centre le plus près de chez vous en visitant notre site Web à www.hoover.com. Les frais de transport à destination et en provenance de l'emplacement de réparation sont payés par le propriétaire. Identifiez toujours votre produit par le numéro de modèle et le code de fabrication lorsque vous demandez des informations ou que vous commandez des pièces de rechange. (Le numéro de modèle et le code de fabrication de l'aspirateur se trouvent à l'arrière de l'appareil.)

GARANTIE LIMITÉE D'UN AN (USAGE DOMESTIQUE)

COUVERTURE DE LA GARANTIE

Lorsqu'ils sont utilisés et entretenus dans des conditions normales d'utilisation et d'entretien domestiques, comme il est stipulé dans le guide de l'utilisateur, votre produit HOOVER[™] est garanti contre les défauts de fabrication et de main-d'œuvre pendant un (1) an à partir de la date d'achat (ci-après la « Période de garantie »). Pendant la période de garantie, Hoover fournira la main-d'œuvre et les pièces gratuitement afin de corriger une telle défektivité pour les produits achetés aux États-Unis dans les boutiques d'échanges militaires américaines et au Canada.

RÉCLAMATION AU TITRE DE LA GARANTIE

Si le produit est garanti, apportez ou envoyez le produit à un centre de vente et de service Hoover[™] ou chez un fournisseur autorisé de service sous garantie Hoover[™] avec une preuve d'achat. Pour obtenir la liste des points de service autorisés aux É.-U., composez le numéro du service automatisé au 1-800-944-9200 OU visitez Hoover[™] en ligne au www.hoover.com. Pour obtenir du soutien ou d'autres renseignements au sujet de la garantie ou pour connaître les centres de service offrant les réparations au titre de la garantie, communiquez avec le service à la clientèle Hoover[™] au 1 800 944-9200, entre 8 h et 19 h (HNE) du lundi au vendredi. Au Canada, communiquez avec Hoover[™] Canada, édifice Carson, 100, rue Carson, Etobicoke (Ontario), M8W 3R9. Téléphone : 1 800 944-9200, entre 8 h et 19 h (HNE) du lundi au vendredi.

ÉLÉMENTS NON COUVERTS PAR LA GARANTIE

La présente garantie ne couvre pas : l'utilisation du produit à des fins commerciales (comme par les femmes de chambre, les concierges et les services de location d'équipement), le filtre, le rouleau-brosse, la courroie, un entretien inadéquat du produit, les bris causés par la mauvaise utilisation, les cas fortuits, les catastrophes naturelles, le vandalisme et autres actes hors du contrôle de Hoover[™], les agissements ou omissions du propriétaire, l'utilisation à l'extérieur du pays d'achat et de vente d'origine du produit par le premier acheteur. La présente garantie ne couvre pas le ramassage, la livraison, le transport, ni les réparations à domicile. Toutefois, si vous envoyez votre produit par courrier à un centre de vente et de service Hoover[™] pour une réparation sous garantie, les frais de livraison de retour seront payés.

Cette garantie ne couvre pas les produits achetés à l'extérieur des États-Unis, y compris ses territoires et possessions, hors des boutiques d'échanges militaires et à l'extérieur du Canada. Cette garantie ne couvre pas les produits achetés à une partie n'étant pas un détaillant, un concessionnaire ou un distributeur autorisé des produits Hoover[™].

AUTRES CONDITIONS IMPORTANTES

La présente garantie n'est pas transférable et ne peut pas être cédée. La présente garantie sera régie et interprétée selon les lois de l'État de l'Ohio. La période de garantie ne sera pas prolongée après tout remplacement ou toute réparation au titre de la présente garantie.

CETTE GARANTIE EST VOTRE UNIQUE RECOURS ET VOIE DE DROIT FOURNIS PAR HOOVERMD. TOUTES AUTRES GARANTIES, EXPRESSES OU TACITES, INCLUANT LES GARANTIES DE QUALITÉ MARCHANDE OU D'ADAPTATION À UN USAGE PARTICULIER, SONT DÉCLINÉES. EN AUCUN TEMPS, HOOVERMD NE POURRA ÊTRE TENUE RESPONSABLE DE TOUTS LES DOMMAGES-INTÉRÊTS SPÉCIAUX, INDIRECTS, ACCIDENTELS OU ACCESSOIRES D'AUCUNE SORTE OU D'AUCUNE NATURE ENVERS LE PROPRIÉTAIRE OU DE TOUTES PARTIES RÉCLAMANT AU NOM DU PROPRIÉTAIRE, QUE CE SOIT PAR CONTRAT, NÉGLIGENCE, TORT OU RESPONSABILITÉ STRICTE DES PRODUITS OU SURVENUS PAR QUELQUE CAUSE QUE CE SOIT. Certains États ne permettent pas l'exclusion des dommages consécutifs. Par conséquent, l'exclusion précédente pourrait ne pas être applicable dans votre cas. La présente garantie vous donne des droits précis. Vous pouvez également avoir d'autres droits, lesquels varient d'une province à l'autre.

PROFESSIONALSERIES



MANUAL DEL USUARIO

POWERDASH™

ASPIRADORA DE ALFOMBRAS

IMPORTANTE: Lea este manual con atención antes de ensamblar y usar este aparato.

Diseñado en EE. UU. Hecho en China. © 2018 Techtronic Floor Care Technology Limited. Todos los derechos reservados.
Distribuido por Royal Appliance Mfg. Co. Charlotte, NC 28262. Todos los derechos reservados. 961152078-R0



Bienvenido a la propiedad de Hoover.[®]

Hágalo oficial.

Registre su limpiadora de alfombras:



Visitando Hoover.com o Hoover.ca



Llamando al 1-800-944-9200

TIENE GARANTÍA.

Obtenga confianza al limpiar con la garantía limitada de hasta 1 año de Hoover.
Consulte la garantía para conocer los detalles completos.

Índice

Instrucciones de seguridad	52
Contenido de la caja	54
Guía del producto.....	55
Ensamblaje de su PowerDash™.....	56
Antes de comenzar la limpieza.....	57
Pasos iniciales de su PowerDash™.....	58
Mantenimiento.....	60
Guía de soluciones de limpieza de Hoover.....	67
Resolución de problemas	68
Garantía.....	70

INSTRUCCIONES DE SEGURIDAD IMPORTANTES CONSERVE ESTAS INSTRUCCIONES

Cuando se utilizan aparatos eléctricos, se deben seguir siempre precauciones básicas, incluidas las siguientes:

LEA TODAS LAS INSTRUCCIONES ANTES DE UTILIZAR ESTE APARATO.

ADVERTENCIA:

PARA DISMINUIR EL RIESGO DE INCENDIO, DESCARGA ELÉCTRICA, DAÑOS O LESIONES, RESPETE LAS SIGUIENTES MEDIDAS:

- Arme la unidad por completo antes de ponerla en funcionamiento.
- Hágala funcionar únicamente con el voltaje especificado en la etiqueta de datos que se encuentra en la parte trasera del contenedor de la aspiradora.
- No descuide el aparato cuando esté enchufado. Desenchúfelo del tomacorriente cuando no esté en uso y antes de realizarle limpieza o servicio de mantenimiento.
- No utilice la aspiradora en exteriores.
- No la sumerja. Utilícelo únicamente en alfombras humedecidas por el proceso de limpieza.
- Para reducir el riesgo de incendio y descarga eléctrica debido a daño de los componentes internos, utilice únicamente productos de limpieza HOOVER con fines de uso para el aparato. Consulte la sección "Productos de limpieza" (página 67) de este manual.
- Evite que se lo utilice como un juguete. Los niños de 12 años o menos no deben utilizar la unidad. Cuando se lo utilice cerca de niños, será necesario hacerlo bajo una estricta supervisión. Para evitar lesiones o daños, mantenga a los niños alejados del producto y no permita que introduzcan

los dedos ni objetos en ninguna de las aberturas del producto.

- Utilice la unidad únicamente según el uso descrito en este manual. Utilice solamente los accesorios y productos recomendados por el fabricante.
- No lo utilice si el cable o el enchufe se encuentran dañados. Si el aparato no funciona como debe, si se ha caído, dañado o dejado a la intemperie, o si se ha sumergido en agua, llévalo a un centro técnico antes de continuar usándolo.
- No tire del aparato ni lo transporte tomándolo por el cable, no use el cable como una manija, no cierre una puerta sobre el cable ni lo enrosque alrededor de bordes o esquinas filosas. No apoye el producto sobre el cable. No pase el aparato por encima del cable. Mantenga el cable lejos de las superficies calientes.
- No lo desenchufe tirando del cable. Para desenchufarlo, agarre el enchufe, no el cable.
- No manipule el enchufe ni el aparato con las manos mojadas.
- No coloque ningún objeto en las aberturas. No utilice la unidad si alguna de sus aberturas se encuentra bloqueada. Manténgala libre de polvo, pelusas, cabello y cualquier otro elemento que pueda disminuir el flujo de aire.
- Evite que el cabello, la ropa suelta, los dedos y cualquier otra parte del cuerpo entren en contacto con las aberturas y las piezas móviles de la unidad.
- Apague todos los controles antes de desenchufarlo.
- Extreme las precauciones cuando limpie en escaleras. Para evitar lesiones o daños físicos, y a fin de evitar que la limpiadora se caiga, colóquela siempre al pie de las escaleras o

sobre el suelo. No coloque la aspiradora sobre las escaleras ni sobre un mueble, ya que pueden generarse lesiones o daños.

- No utilice la unidad para aspirar líquidos combustibles o inflamables, tales como gasolina o restos de madera lijada, ni la utilice en áreas en las que dichas sustancias puedan estar presentes.
- Conecte el aparato solamente a un tomacorriente que tenga la debida puesta a tierra. Consulte la sección Instrucciones de puesta a tierra.
- No aspire nada que se encuentre en combustión o emita humo, como cigarrillos, fósforos o cenizas calientes.
- No utilice la unidad si esta no tiene colocados los filtros y los tanques.
- No limpie por encima de los tomacorrientes de piso.

ADVERTENCIA: Este producto contiene químicos reconocidos por el estado de California como causantes de cáncer, defectos de nacimiento u otros daños en el aparato reproductor. **LÁVESE LAS MANOS LUEGO DE MANIPULARLO.**

INSTRUCCIONES DE PUESTA A TIERRA:

Este aparato debe conectarse a tierra. Si existe un mal funcionamiento o una rotura, la puesta a tierra proporciona una vía con la menor resistencia para la corriente eléctrica a fin de reducir el riesgo de descarga eléctrica. El aparato viene equipado con un cable que presenta un conductor de puesta a tierra del equipo (C) y un enchufe de puesta a tierra (A). El enchufe se debe insertar en un tomacorriente apropiado (B) que esté correctamente instalado y puesto a tierra, de conformidad con todos los códigos y las ordenanzas locales.

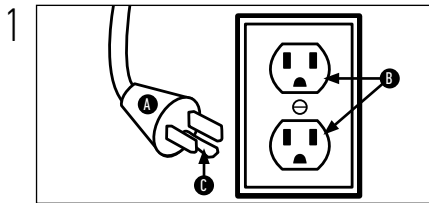

ADVERTENCIA:

La conexión incorrecta del conductor de puesta a tierra del equipo puede generar riesgo de descarga eléctrica. Consulte con un electricista o técnico calificado si tiene dudas sobre la puesta a tierra correcta del tomacorriente. No modifique el enchufe incluido en el aparato: si no encaja en el tomacorriente, solicite la instalación de un tomacorriente correspondiente a un electricista calificado. Este aparato tiene como fin su uso en un circuito

de 120 voltios nominales y cuenta con un enchufe de puesta a tierra que se parece al enchufe (A) de la Fig. 1. Para conectar este enchufe a un receptáculo de 2 polos (E), en caso de que no haya un tomacorriente correctamente puesto a tierra (Fig. 2), se puede utilizar un adaptador temporal (D). Dicho adaptador debe utilizarse solo hasta que un electricista calificado instale el correspondiente tomacorriente puesto a tierra (B) (Fig. 1). La oreja rígida de color verde, el terminal o algo similar (F) que se extiende del adaptador se debe conectar a una puesta a tierra permanente (G), como la cubierta de la tapa del tomacorriente debidamente puesta a tierra (Fig. 2). Toda vez que utilice el adaptador, deberá ser sostenido en su lugar con un tornillo de metal. NOTA: En Canadá, el Código Eléctrico Canadiense no permite el uso de un adaptador temporal.

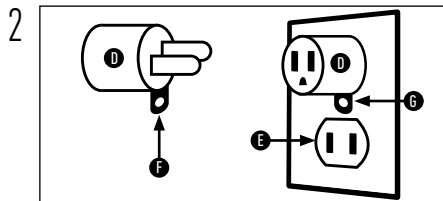

PRECAUCIÓN:

PARA DISMINUIR EL RIESGO DE DAÑOS:

- Evite aspirar objetos duros y filosos con este producto, ya que pueden dañarlo.

- Almacénelo apropiadamente en interiores, en un lugar seco. No exponga la máquina a temperaturas bajo cero.
- No utilice objetos filosos para limpiar la manguera, ya que pueden dañar la unidad.
- Para ayudar a reducir el tiempo de secado, asegúrese de que el área esté bien ventilada cuando utilice detergentes y otros limpiadores con esta máquina.
- Para ayudar a prevenir el apelmazamiento y las manchas, evite el contacto con las alfombras hasta que estén secas. Mantenga a los niños y a las mascotas alejadas de las alfombras hasta que estén completamente secas.
- No guarde el extractor con solución en los tanques.
- Con el cepillo y el cepillo giratorio encendidos, evite dejar la limpiadora apoyada en un lugar por mucho tiempo, ya que esto puede dañar el piso.
- No use el extractor en pisos duros. El uso de esta máquina en pisos duros puede rayar o dañar sus pisos.
- Después del uso, goteará agua desde los cepillos y por la parte inferior del producto que puede acumularse. Para evitar daños en pisos de madera y laminados y posibles riesgos de caídas, después de cada uso (a) no deje el producto sobre superficies de madera y laminado y muévelo a una superficie sólida y (b) coloque la unidad sobre material absorbente (como una toalla) para secar el goteo.

Contenido de la caja

Limpiadora de alfombras

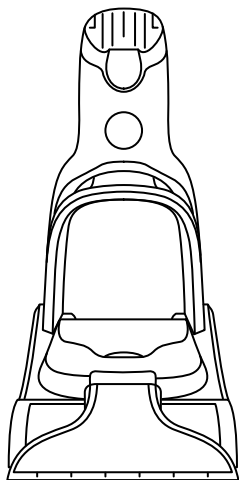

Mango superior



Soporte del mango superior



Tanque de agua limpia



Tanque de agua sucia

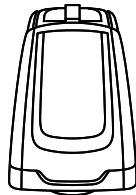

Cepillo giratorio PowerSpin



Botella con muestra de solución para limpieza



Guía del producto

1. Gatillo para agua/solución
2. Enrolle de cable
3. Tanque de agua limpia
4. Tanque de agua sucia
5. Filtro (debajo del tanque de agua sucia)
6. Vertedor rápido
7. Boquilla extraíble
8. Cepillo PowerSpin
9. Mango superior
10. Soporte del mango superior
11. Pedal de encendido/apagado
12. Mango de liberación del tanque de agua sucia (¡NO UN MANGO PARA TRANSPORTAR!)
13. Pedal para soltar el mango

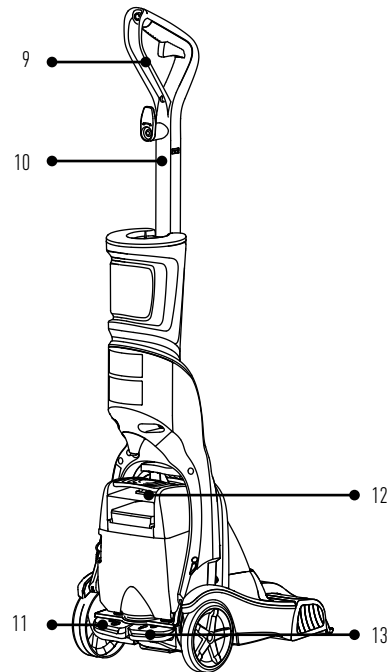
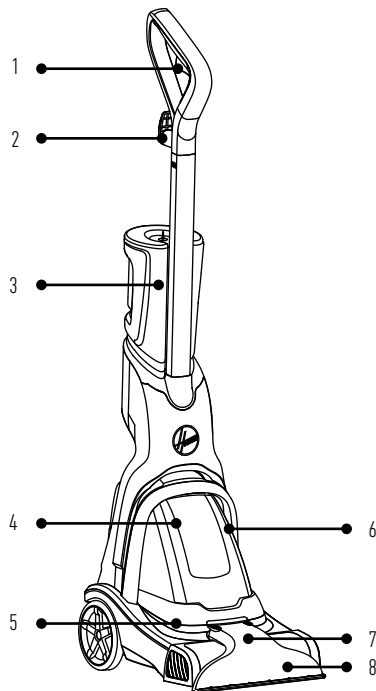

Ensamblaje

- 1 Inserte el mango superior en el soporte del mango superior hasta escuchar un "CLIC".

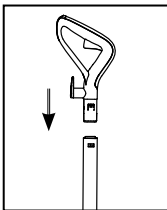

- 2 Inserte el soporte del mango superior en la base hasta escuchar un "CLIC".

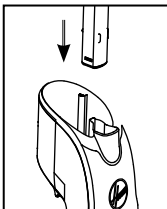

- 3 Deslice el tanque de agua limpia hasta encastrar en su lugar en la parte posterior de la unidad. Presione firmemente hacia abajo.

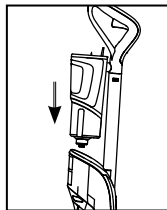

- 4 Enrolle el cable en los ganchos guarda cables, para facilitar el almacenamiento de la limpiadora.

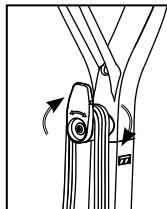

Antes de comenzar la limpieza:

Antes de su usar la limpiadora, aspire la alfombra y la tapicería a fondo, con una aspiradora Hoover.

No use la aspiradora de alfombras como aspiradora en seco.

Utilice su limpiadora de alfombras Hoover solo si la tela del tapizado está marcada con una "H" (para limpieza "Húmeda") o con "S/H" (para limpieza con "Solvente/Seca" o "Húmeda"). No limpie la tela si está marcada con una "S" (únicamente limpieza al "solvente/seco").

Pruebe la resistencia al color en una superficie pequeña que no esté a la vista. Fregue suavemente la superficie con un trapo blanco humedecido. Espere diez minutos y pruebe la remoción del color o la purga con una toalla de papel blanca.

Mueva los muebles del área que se va a limpiar. Coloque papel aluminio o encerado debajo de las patas de los muebles que sean muy pesados para mover, para prevenir que el acabado de la madera manche la alfombra. Fije los tapizados y cortinas.

Trate previamente las manchas y las áreas de tráfico pesado con una solución de limpieza Hoover®*. Vea la sección "Soluciones de limpieza".

*Disponible con un costo adicional, si no está incluida con su modelo.

Tratamiento previo:

Para obtener mejores resultados de limpieza, trate las manchas previamente con un tratamiento para manchas Hoover (consulte la Guía de soluciones para limpieza Hoover en la pág. 23) y ayude a aflojar y remover incluso las manchas más rebeldes.

NOTA: Para prevenir las manchas, use un envoltorio de plástico o de aluminio para evitar que las superficies se rocíen con agua.

NOTA: Para evitar daños en pisos de madera debajo de esteras o alfombras, coloque debajo algún material impermeable (por ejemplo: plástico) antes de realizar la limpieza.

Pasos iniciales de su limpiadora de alfombras PowerDash™:

Llene el tanque de agua limpia.

- 1 Quite el tanque de agua limpia de la parte posterior de la unidad.

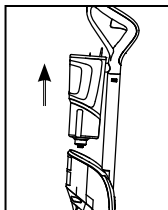

- 2 Quite el tapón de la parte inferior y agregue agua tibia hasta la línea de llenado de agua.

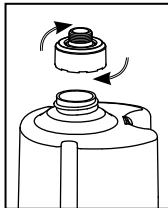

- 3 Agregue la solución de limpieza Hoover® hasta la línea de llenado de solución.

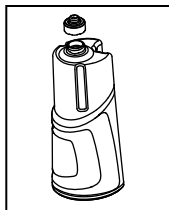

- 4 Vuelva a colocarlo y ajuste la tapa. Deslice el tanque de agua limpia nuevamente en la unidad. Presione firmemente hacia abajo.

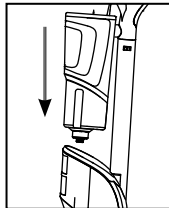

Pasos iniciales de su limpiadora de alfombras PowerDash™:

Limpeza de alfombras con su PowerDash™:

1 Enchufe el cable de alimentación en el tomacorriente.

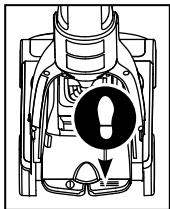

2 Pise el Pedal para Soltar el Mango, para reclinar la lavadora para la posición de limpieza.

3 Pise el pedal de encendido/apagado para encenderla.

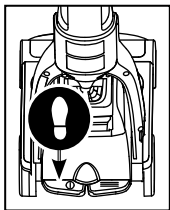

4 Presione el gatillo para avanzar y retroceder lentamente con una pasada húmeda*.

5 Libere el gatillo para avanzar y retroceder lentamente con una pasada seca*.

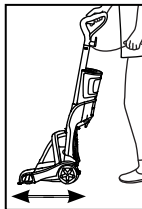

⚠ IMPORTANTE ⚠

Para que la aspiración sea buena, es importante que el Depósito de Agua Sucia esté bien colocado, antes de comenzar la limpieza.

⚠ PRECAUCIÓN ⚠

No limpie por encima de los tomacorrientes de piso. Después del uso, goteará agua desde los cepillos y por la parte inferior del producto que puede acumularse. Para evitar daños en pisos de madera y laminados y posibles riesgos de caídas, después de cada uso (a) no deje el producto sobre superficies de madera y laminado y muévelo a una superficie sólida y (b) coloque la unidad sobre material absorbente (como una toalla) para secar el goteo.

Siga realizando pasadas secas hasta que vea que pase poca agua a través de la boquilla.

Para obtener mejores resultados, Hoover recomienda enjuagar la alfombra solo con agua limpia. Esto elimina la solución de limpieza que quede como residuo. Llene el tanque con agua y repita el procedimiento. Para áreas muy sucias, repita el procedimiento. Evite saturar la alfombra.

NOTA: Vacíe el Depósito de Agua Sucia cuando el sonido del motor se haga más agudo y disminuya la aspiración (consulte la sección "Apagado automático"). También verá que el flotador se elevará y desactivará la aspiración, al mismo tiempo.

*Siga estos pasos para obtener mejores resultados.

Mantenimiento

Vaciado y limpieza de sus tanques:

Tanque de agua sucia:

1 Apague la limpiadora y desenchúfela del tomacorriente.

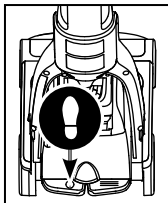

2 Presione la traba y quite el tanque de agua sucia de la parte posterior de la unidad.

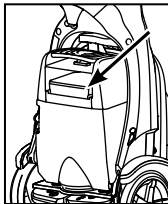

3 Transporte el tanque de agua sucia en posición vertical y colóquelo en una superficie plana.

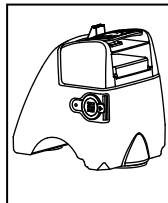

4 Abra el vertedor rápido y vacíelo.

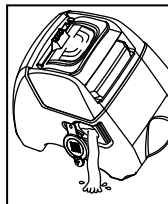

5 Reemplace y cierre el tapón de acceso de limpieza.

6 Antes de volver a colocar el tanque, controle y limpie el filtro según sea necesario.

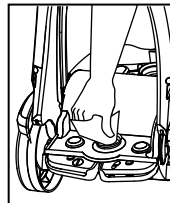

7 Vuelva a colocar el tanque de agua sucia, inclinándolo hacia atrás y luego balanceándolo hacia adelante para encastrar en su lugar.

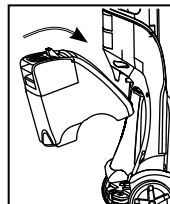

▲ IMPORTANTE ▲

Para que la aspiración sea buena, es importante que el Depósito de Agua Sucia esté bien colocado, antes de comenzar la limpieza.

Mantenimiento

Vaciado y limpieza de sus tanques:

Tanque de agua limpia:

- 1 Quite el tanque de la unidad.

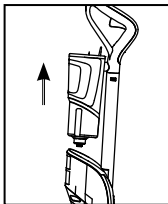

- 2 Desenrosque el tapón. Vacíe el depósito, enjuáguelo y déjelo secar al aire.

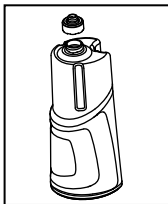

- 3 Vuelva a colocar el tanque una vez que esté limpio y seco.

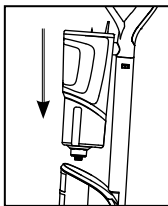

Mantenimiento

Limpieza de la boquilla

1 Para evitar posibles goteos, quite y vacíe los tanques de la unidad.

2 La unidad debe estar en posición vertical.

3 Tome la parte superior de la boquilla y tire hacia arriba para extraerla. Levante la unidad levemente para quitar la boquilla.

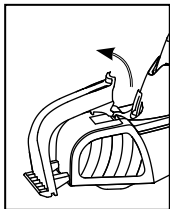
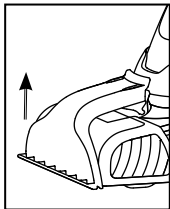
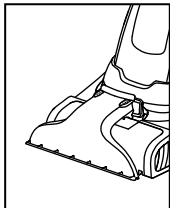

4 Enjuague la boquilla con agua corriente para remover la suciedad y los residuos. Permita que se seque.

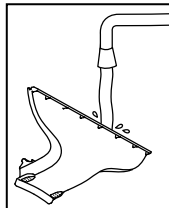

5 Vuelva a colocar la boquilla, alineando las lengüetas en la parte inferior de la boquilla con el pie.

6 Presione la boquilla para que encaje en su lugar.

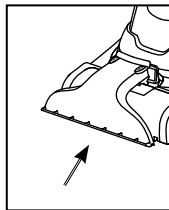

Mantenimiento

Mantenimiento de la correa

EXTRACCIÓN

- 1 Apague la unidad y desenchúfela del tomacorriente.
- 2 Voltee la limpiadora de lado para exponer su parte inferior.
- 3 Para quitar las cubiertas de la correa, use un destornillador Philips para quitar los 6 tornillos. Las flechas muestran la ubicación de los tornillos.
- 4 Quite las cubiertas de la correa de la unidad.

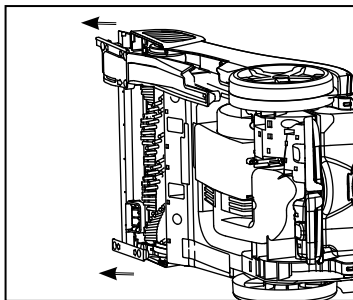
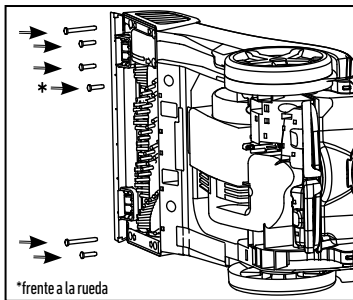

N.º DE PIEZA DE LA CORREA: 440012733 – PARA COMPRAR, VISITE HOOVER.COM

- 5 Tire del cepillo giratorio hacia el usuario para extraerlo de la unidad.

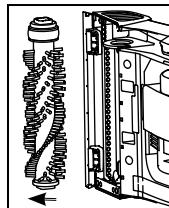

- 6 Quite la correa. Deseche la correa vieja.

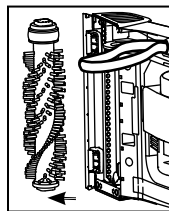

⚠ PRECAUCIÓN ⚠

Para reducir el riesgo de lesión derivado de las piezas móviles, desconecte el aparato antes de realizarle el servicio de mantenimiento.

⚠ IMPORTANTE ⚠

Gire manualmente los cepillos giratorios para asegurarse de que la correa no esté torcida o pellizcada.

Mantenimiento

Mantenimiento de la correa

RECOLOCACIÓN

- 1 Coloque una nueva correa en el eje del motor.

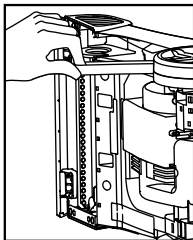

- 2 Deslice el cepillo giratorio por la correa.

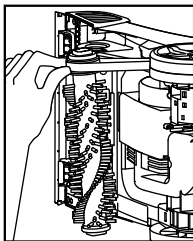

- 3 Coloque el tapón del lado sin correa del cepillo giratorio en el bolsillo.

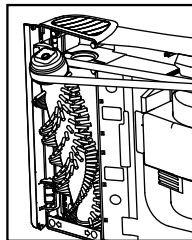

- 4 Estire con cuidado la correa para colocar el otro tapón en el bolsillo, asegurándose de que los tapones estén en su orientación correcta.

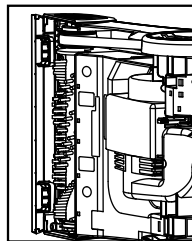

- 5 Vuelva a colocar la cubierta de la correa y fíjela con los 6 tornillos.

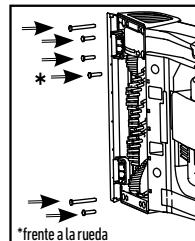
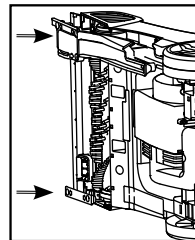

⚠ PRECAUCIÓN ⚠

Para reducir el riesgo de lesión derivado de las piezas móviles, desconecte el aparato antes de realizarle el servicio de mantenimiento.

⚠ IMPORTANTE ⚠

Gire manualmente los cepillos giratorios para asegurarse de que la correa no esté torcida o pellizcada.

Mantenimiento

Extracción y limpieza del cepillo giratorio

EXTRACCIÓN

- 1 Apague la unidad y desenchúfela del tomacorriente.
- 2 Voltee la limpiadora de lado para exponer su parte inferior.
- 3 Para quitar las cubiertas de la correa, use un destornillador Philips para quitar los 6 tornillos. Las flechas muestran la ubicación de los tornillos.
- 4 Quite la cubierta de la correa de la unidad.

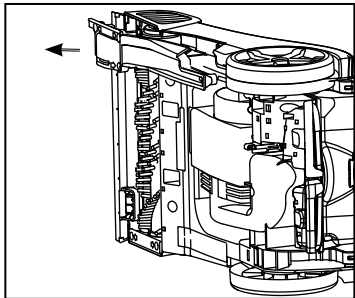
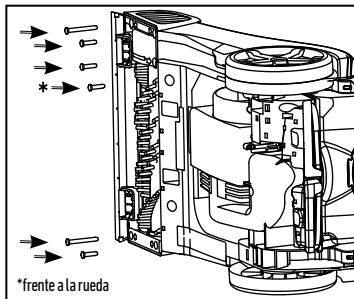

- 5 Tire del cepillo giratorio hacia el usuario para extraerlo de la unidad.

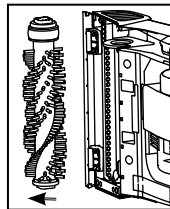

- 6 Enjuague el cepillo giratorio y déjelo secar.

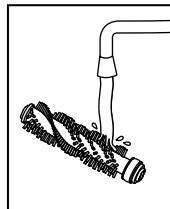

⚠ PRECAUCIÓN

Para reducir el riesgo de lesión derivado de las piezas móviles, desconecte el aparato antes de realizarle el servicio de mantenimiento.

⚠ IMPORTANTE ⚠

Gire manualmente los cepillos giratorios para asegurarse de que la correa no esté torcida o pellizcada.

Mantenimiento

Extracción y limpieza del cepillo giratorio

N.º DE PIEZA DEL CEPILLO GIRATORIO: 440012796 – PARA COMPRAR, VISITE HOVER.COM

RECOLOCACIÓN

- 1 Deslice el cepillo giratorio por la correa.
- 2 Con la correa en su lugar, tire y deslice el cepillo giratorio hacia la unidad, asegurándose de que los tapones del cepillo giratorio estén en su orientación correcta.
- 3 Vuelva a colocar la cubierta de la correa y fíjela con los 6 tornillos.

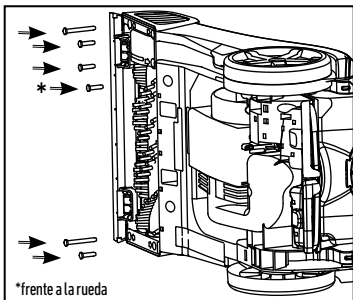
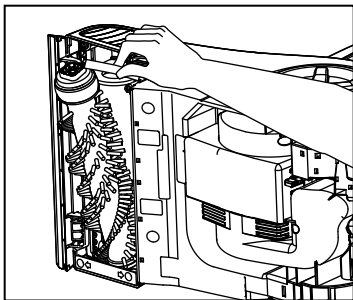

⚠ PRECAUCIÓN

Para reducir el riesgo de lesión derivado de las piezas móviles, desconecte el aparato antes de realizarle el servicio de mantenimiento.

⚠ IMPORTANTE ⚠

Gire manualmente los cepillos giratorios para asegurarse de que la correa no esté torcida o pellizcada.

ALMACENAMIENTO

Antes de guardar: Vacíe el tanque de agua sucia y déjelo secar al aire. Vuelva a colocarlo en la limpiadora. Vacíe el Depósito de Agua Sucia, enjuague el depósito y la tapa minuciosamente con agua limpia y déjelos secar al aire.

Deje que los cepillos y la parte inferior de la limpiadora de alfombras se sequen al aire completamente, antes de guardar la limpiadora en una superficie alfombrada o de madera.

LUBRICACIÓN

El motor está equipado con rodamientos que contienen suficiente lubricación para la vida útil del motor. La adición de lubricante podría causar daños. Por lo tanto, no añada lubricante a rodamientos del motor.

Guía de soluciones para la serie profesional de Hoover®:

Para un rendimiento óptimo utilice soluciones de tratamiento previo marca Hoover®, que se encuentran disponibles en Hoover.com y en The Home Depot.



AEROSOL DE TRATAMIENTO PREVIO EN ESPUMA DE LIMPIEZA MÁXIMA Y PROFUNDA

Tratamiento previo para manchas y suciedad rebeldes



TRATAMIENTO PREVIO DE LIMPIEZA MÁXIMA Y PROFUNDA PARA MASCOTAS

Elimina y desodoriza la suciedad, los olores y las manchas de mascotas



LIMPIEZA MÁXIMA Y PROFUNDA CON OXY

Deshace y elimina las manchas y olores rebeldes y profundos



LIMPIEZA MÁXIMA Y PROFUNDA

Limpieza potente para suciedad y mugre diarias



LIMPIEZA MÁXIMA Y PROFUNDA PARA MASCOTAS

Elimina y desodoriza la suciedad, los olores y las manchas de mascotas



LIMPIEZA MÁXIMA Y PROFUNDA PARA PISOS VARIOS

Elimina la suciedad diaria y pegajosa de los pisos duros sellados.

⚠ ADVERTENCIA ⚠

Para disminuir el riesgo de lesiones físicas, desenchufe la unidad antes de limpiarla o realizarle un servicio de mantenimiento.

La forma y el tamaño de las botellas puede variar

¿Necesita ayuda?

Si necesita más ayuda:

Si su producto necesita mantenimiento durante el período de garantía, llame al Servicio al cliente al teléfono 1-800-944-9200 de lunes a viernes de 7 a. m. a 6 p. m. (hora estándar del este). Siempre identifique su limpiador de alfombras con el número completo de modelo cuando solicite información o realice el pedido de las piezas de repuesto. (El número de modelo de la lavadora de alfombras está ubicado en la placa de datos).

NO DEVUELVA ESTA LIMPIADORA A LA TIENDA.

Resolución de problemas:

Cualquier otro mantenimiento lo debe realizar un representante de servicio autorizado.

UTILICE LA GUÍA DE RESOLUCIÓN DE PROBLEMAS COMO PRIMER PASO PARA RESOLVER CUALQUIER PROBLEMA QUE PUEDA TENER.

Si el aparato no funciona como debe, si se ha caído, dañado o dejado a la intemperie, o si se ha sumergido en agua, llame al Servicio al cliente al teléfono 1-800-9449200 para obtener más instrucciones antes de continuar usándolo.

ADVERTENCIA

Para reducir el riesgo de lesión derivado de las piezas móviles, desconecte el aparato antes de realizarle el servicio de mantenimiento.

¿TIENE PREGUNTAS O INQUIETUDES?

Contáctenos:

1-800-944-9200

Si tiene alguna pregunta, visite Hoover.com o conéctese con nosotros:

Twitter: @HooverUSA

Facebook: facebook.com/hoover

No devuelva la unidad a la tienda. Vea la parte posterior del producto para consultar el número de modelo.

ADVERTENCIA

Para reducir el riesgo de incendio y descarga eléctrica debido a daño de los componentes internos, utilice únicamente productos de limpieza Hoover con fines de uso para el aparato, como se indica.

PROBLEMA	CAUSA POSIBLE	SOLUCIÓN POSIBLE
La aspiradora no funciona.	<ol style="list-style-type: none"> 1. No está firmemente enchufada. 2. No hay voltaje en el tomacorriente. 3. Fusible quemado o disyuntor activado. 4. Se quemó el fusible de la limpiadora. 	<ol style="list-style-type: none"> 1. Enchúfela firmemente. 2. Revise el fusible o el disyuntor del hogar. 3. Reemplace el fusible o restablezca el disyuntor del hogar. 4. Llévela al centro de reparación.
Poca aspiración	<ol style="list-style-type: none"> 1. El Depósito de Agua Sucia está lleno / El apagado automático está activado. 2. La tapa del tanque de agua sucia no está colocada correctamente. 3. El filtro de desechos del tanque de agua sucia está tapado. 4. La boquilla está obstruida. 5. El Depósito de Recuperación no está colocado adecuadamente. 6. El filtro está tapado. 	<ol style="list-style-type: none"> 1. Retire y vacíe el Depósito de Agua Sucia. Consulte "Vaciado" en la página 60. 2. Ajuste 3. Consulte "Cómo limpiarla" en la página 60. 4. Consulte "Cómo limpiarla" en la página 61. 5. Vuelva a colocar el tanque de recuperación y fije la traba del tanque de recuperación. 6. El filtro está tapado.
No se dispensa agua limpia.	<ol style="list-style-type: none"> 1. El Depósito de Agua Limpia que no está bien colocado. 2. El Depósito de Agua Limpia o el recipiente de la solución está vacío. 	<ol style="list-style-type: none"> 1. Asegúrese que el depósito esté bien colocado. 2. Vuelva a llenar el recipiente, de acuerdo con las instrucciones de limpieza. 3. Asegúrese de tirar del gatillo.
Los cepillos no giran durante la limpieza de suelos.		Verifique si hay atascos y si la correa está rota.

MANTENIMIENTO Y GARANTÍA

INFORMACIÓN DE SERVICIO

TODO SERVICIO DE MANTENIMIENTO DEBE SER REALIZADO POR UN REPRESENTANTE DE SERVICIO TÉCNICO AUTORIZADO. LLAME AL 1-800-944-9200. EE. UU. Y CANADÁ.

En caso de que necesite asistencia adicional, visite un centro de servicio autorizado. Encuentre el más cercano en nuestro sitio web: www.hoover.com. El propietario deberá pagar todos los costos de transporte desde y hasta cualquier lugar de reparación. Siempre identifique su producto de acuerdo al número del modelo y el código de fábrica cuando solicite información o realice el pedido de las piezas de repuesto. (El número de modelo y el código de fabricación se encuentran en la parte trasera del producto).

GARANTÍA LIMITADA DE DOS AÑOS (USO DOMÉSTICO)

COBERTURA DE LA GARANTÍA

En casos de uso y mantenimiento domésticos en condiciones normales y conforme al Manual del propietario, su producto HOOVER® tiene garantía contra fallas de fábrica en los materiales y fallas por mano de obra durante un año completo desde la fecha de compra (el "Plazo de la garantía"). Durante el plazo de la garantía, Hoover® le proporcionará la mano de obra y los repuestos, sin ningún costo, a los fines de reparar cualquier falla del producto adquirido en los Estados Unidos, en tiendas de intercambios militares de los EE. UU. y en Canadá.

¿CÓMO HACER UN RECLAMO DE LA GARANTÍA?

Si este producto presenta garantía, llévelo o envíelo al Centro de ventas y servicio de Hoover® o al distribuidor de servicio autorizado de garantía de Hoover® más cercanos junto con el comprobante de compra. Para ser redirigido en forma automática a un Centro de servicios autorizado en los EE. UU., llame al: 1-800-944-9200 O visite Hoover® en línea en: www.hoover.com. Para obtener más ayuda o información sobre esta garantía o la disponibilidad de los centros de servicios contemplados en la garantía, llame al Centro de respuesta al consumidor de Hoover®, al 1-800944-9200, de lunes a viernes de 8:00 a. m. a 7:00 p. m. (hora estándar del este). En Canadá, comuníquese con Hoover® Canada, Carson Building, 100 Carson St., Etobicoke, Ontario M8W 3R9, teléfono: 1-800-944-9200, de lunes a viernes de 8 a. m. a 7 p. m., hora estándar del este.

¿QUÉ ES LO QUE NO CUBRE ESTA GARANTÍA?

La presente garantía no cubre los siguientes supuestos: el uso del producto en operaciones comerciales (tales como servicios de contratación de equipamiento, de mantenimiento y de limpieza); el filtro, el cepillo giratorio y la correa; el mantenimiento incorrecto del producto; los daños derivados de su mal uso; casos fortuitos o hechos de la naturaleza; vandalismo u otros actos fuera del control de Hoover®; actos u omisiones del propietario; su uso fuera del país de compra original; y las reventas del producto realizadas por el propietario original. Esta garantía no cubre los servicios de recolección, entrega, transporte ni visitas a domicilio. No obstante, si envía el producto por correo postal al Centro técnico y de ventas de Hoover® para obtener el servicio de la garantía, el envío tendrá un costo de ida solamente.

Esta garantía no se aplica a los productos adquiridos fuera de los Estados Unidos, incluidos sus territorios y posesiones, fuera de los intercambios militares de los EE. UU. y fuera de Canadá. Esta garantía no cubre los productos adquiridos a un tercero no autorizado como minorista, concesionario o distribuidor de los productos Hoover®.

OTROS TÉRMINOS IMPORTANTES

Esta garantía no es transferible y no puede asignarse. Esta Garantía se registrará e interpretará de conformidad con las leyes del estado de Ohio. El Plazo de la garantía no se prolongará por ningún reemplazo o reparación realizados conforme a esta garantía.

ESTA GARANTÍA REPRESENTA LA GARANTÍA Y EL RECURSO LEGAL EXCLUSIVOS, PROPORCIONADOS POR HOOVER®. TODAS LAS DEMÁS GARANTÍAS, EXPRESAS O IMPLÍCITAS, SERÁN RECHAZADAS, INCLUIDAS LAS GARANTÍAS DE APTITUD PARA LA COMERCIALIZACIÓN O ADECUACIÓN A FINES ESPECÍFICOS. EN NINGÚN CASO, HOOVER® SERÁ RESPONSABLE POR LOS DAÑOS ESPECIALES, INDIRECTOS, INCIDENTALES O CONSECUENTES DE NINGÚN TIPO QUE SUFRA EL PROPIETARIO O CUALQUIER PARTE QUE RECLAME POR INTERMEDIO DE ESTE, YA SEA CON BASE EN UN CONTRATO, POR NEGLIGENCIA, HECHO ILÍCITO CIVIL O RESPONSABILIDAD OBJETIVA, NI POR NINGUNA OTRA CAUSA. Algunos estados no permiten la exclusión de los daños consecuentes, por lo que la exclusión anterior puede no aplicarse a usted. Esta garantía le otorga derechos específicos. También puede tener otros derechos, que varían según el estado.

