

RYOBI

18 VOLT LITHIUM-ION BATTERY PACKS P103, P104

Always mention the above model numbers when communicating with us regarding battery pack.

Use battery pack for Ryobi cordless products only. Refer to the Operator's Manual provided with product.

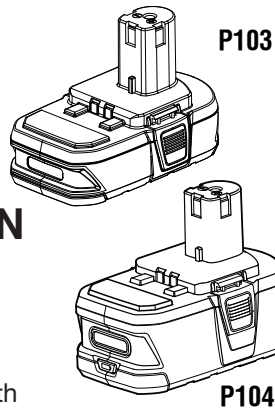

SAFETY RULES

WARNING!

READ AND UNDERSTAND ALL INSTRUCTIONS. Failure to follow all instructions listed below, may result in electric shock, fire and/or serious personal injury.

- **Battery tools do not have to be plugged into an electrical outlet; therefore, they are always in operating condition. Be aware of possible hazards when not using your battery tool or when changing accessories.** Following this rule will reduce the risk of electric shock, fire, or serious personal injury.
- **Do not place battery tools or their batteries near fire or heat.** This will reduce the risk of explosion and possibly injury.
- **Do not crush, drop or damage battery pack. Do not use a battery pack or charger that has been dropped or received a sharp blow.** A damaged battery is subject to explosion. Properly dispose of a dropped or damaged battery immediately.
- **Batteries can explode in the presence of a source of ignition, such as a pilot light.** To reduce the risk of serious personal injury, never use any cordless product in the presence of open flame. An exploded battery can propel debris and chemicals. If exposed, flush with water immediately.
- **Do not charge battery tool in a damp or wet location.** Following this rule will reduce the risk of electric shock.
- **Use battery only with charger listed.** For use with 18V nickel-cadmium and 18V lithium-ion battery packs, see tool/appliance/battery pack/charger correlation supplement 987000-432.
- **For best results, your battery tool should be charged in a location where the temperature is more than 50°F but less than 100°F.** To reduce the risk of serious personal injury, do not store outside or in vehicles.
- **Under extreme usage or temperature conditions, battery leakage may occur. If liquid comes in contact with your skin, wash immediately with soap and water. If liquid gets into your eyes, flush them with clean water for at least 10 minutes, then seek immediate medical**

attention. Following this rule will reduce the risk of serious personal injury.

- **When battery pack is not in use, keep it away from other metal objects like: paper clips, coins, keys, nails, screws, or other small metal objects that can make a connection from one terminal to another.** Shorting the battery terminals together may cause sparks, burns, or a fire.
- **Always remove battery pack from your tool when you are assembling parts, making adjustments, cleaning, or when not in use.** Removing battery pack will prevent accidental starting that could cause serious personal injury.
- **Always remove battery pack before storing the device.**
- **When battery becomes fully charged, unplug the charger from the power supply and remove the battery pack from the charger.**
- **Always wear eye protection with side shields marked to comply with ANSI Z87.1, along with hearing protection.** Failure to do so could result in objects being thrown into your eyes and other possible serious injuries.
- **Save these instructions.** Refer to them frequently and use them to instruct others who may use this tool. If you loan someone this tool, loan them these instructions also.

OPERATION

FUEL GAUGE (P104 ONLY)

See Figure 1.

To display the amount of charge left in the battery, press and hold the fuel gauge button.

- If the charge indicator light glows green, the battery pack is fully charged.
- If it glows yellow, it has a usable charge remaining but will soon require recharging.
- If it glows red, the battery requires recharging as indicated by the fuel gauge symbols on top of the battery.

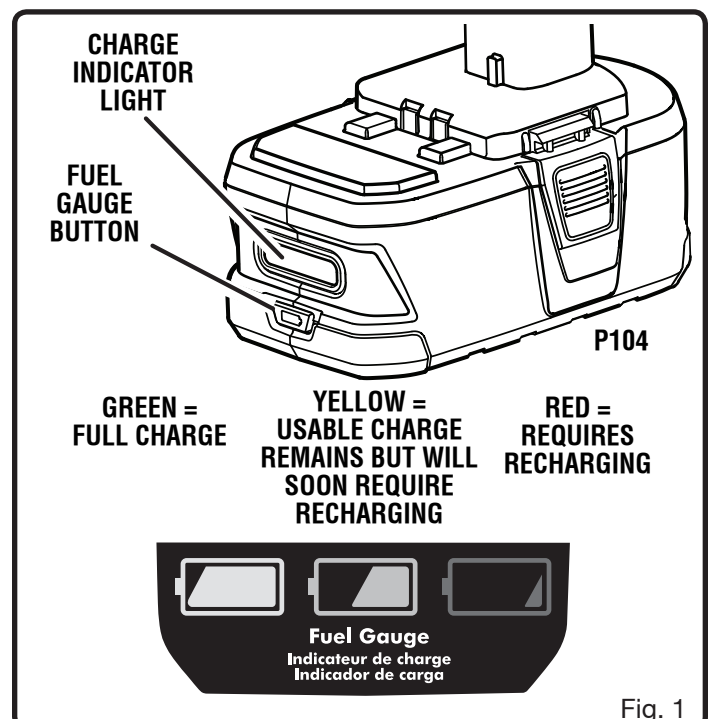

Fig. 1

CAUTION: Charge in a well ventilated area. Do not block charger vents. Keep them clear to allow proper ventilation.

BATTERY PROTECTION FEATURES

Ryobi One+ 18 V lithium-ion batteries are designed with features that protect the lithium-ion cells and maximize battery life.

If the tool stops during use, release the trigger to reset and resume operation. If the tool still does not work, the battery needs to be recharged.

NOTE: The LED charge indicator light will not work if the battery protection feature has caused the battery pack to stop powering the tool. When the battery pack resets itself, the LED will again function.

CHARGING THE BATTERY PACK

Battery packs are shipped in a low charge condition to prevent possible problems. Therefore, you should charge them before first use.

If the charger does not charge the battery pack under normal circumstances, return both the battery pack and charger to your nearest Authorized Service Center for electrical check.

TO CHARGE

- Use battery pack only with the recommended charger.
- Connect the charger to the power supply. For a complete list of approved power sources, refer to the operator's manual for the charger.
- Make sure the latches on each side of the battery pack snap into place and the battery pack is secured in the charger before beginning operation.
- Place the battery pack in the charger aligning raised rib on the battery pack with the groove in the charger.
- Press down on the battery pack to be sure contacts on the battery pack engage properly with contacts in the charger.
- **NOTE:** After charging is complete, the green LED will remain on until the battery pack is removed from the charger or charger is disconnected from the power supply.
- The battery pack will become slightly warm to the touch while charging. This is normal and does not indicate a problem.
- Do not place the charger and battery pack in an area of extreme heat or cold. They will work best at normal room temperature.

NOTE: The charger and battery pack should be placed in a location where the temperature is more than 50°F but less than 100°F.

- When batteries become fully charged, unplug the charger from the power supply and remove the battery pack.
- To remove the battery pack from the charger, depress the latches on each side of the battery pack.

CHARGING A HOT BATTERY PACK

When using a tool continuously, the batteries in the battery pack will become hot. You should let a hot battery pack cool down for approximately 30 minutes before attempting to recharge.

NOTE: this situation only occurs when continuous use of a tool causes the batteries to become hot. It does not occur under normal circumstances. Refer to **CHARGING THE BATTERY PACK** for normal recharging of batteries. If the charger does not charge your battery pack under normal circumstances, return both the battery pack and charger to your nearest Authorized Service Center for electrical check.

BATTERIES

These batteries have been designed to provide maximum trouble-free life. However, like all batteries, they will eventually wear out. Do not disassemble battery pack and attempt to replace the batteries. Handling of these batteries, especially when wearing rings and jewelry, could result in a serious burn. To obtain the longest possible battery life, we suggest the following:

- Remove the battery pack from the charger once it is fully charged and ready for use.

For battery pack storage longer than 30 days:

- Store the battery pack where the temperature is below 80°F and away from moisture.
- Store battery packs in a 30%-50% charged condition.
- Every six months of storage, charge the pack as normal.

BATTERY PACK REMOVAL AND PREPARATION FOR RECYCLING



To preserve natural resources, please recycle or dispose of batteries properly.

This product contains lithium-ion batteries. Local, state or federal laws may prohibit disposal of lithium-ion batteries in ordinary trash.

Consult your local waste authority for information regarding available recycling and/or disposal options.

WARNING:

Upon removal, cover the battery pack's terminals with heavy-duty adhesive tape. Do not attempt to destroy or disassemble battery pack or remove any of its components. Lithium-ion batteries must be recycled or disposed of properly. Also, never touch both terminals with metal objects and/or body parts as short circuit may result. Keep away from children. Failure to comply with these warnings could result in fire and/or serious injury.

Ryobi® is a registered trademark of Ryobi Limited used under license.

ONE WORLD TECHNOLOGIES, INC.

1428 Pearman Dairy Road
Anderson, SC 29625
Phone 1-800-525-2579
www.ryobitools.com

RYOBI

18 V BLOCS-PILES DE LITHIUM-ION P103, 104

Toujours mentionner le numéro ci-dessus lors de toute communication concernant le filtre de recharge.

N'utiliser le bloc-piles que pour les produits Ryobi sans fil. Consulter le manuel d'utilisation fourni avec le produit.

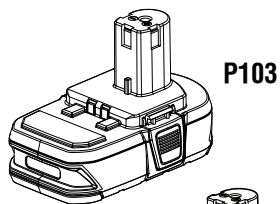

P103

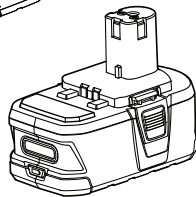

P104

RÈGLES DE SÉCURITÉ

AVERTISSEMENT !

LIRE ET VEILLER À BIEN COMPRENDRE TOUTES LES INSTRUCTIONS. Le non respect de toutes les instructions ci-dessous peut entraîner un choc électrique, un incendie et/ou des blessures graves.

- Les outils fonctionnant sur bloc-piles n'ayant pas besoin d'être branchés sur une prise secteur, ils sont toujours en état de fonctionnement. Tenir compte des dangers possibles lorsque l'outil n'est pas en usage et lors du remplacement des bloc-piles. Le respect de cette consigne réduira les risques d'incendie, de choc électrique et de blessures graves.
- Ne pas placer les outils électriques sans fil ou leurs bloc-piles à proximité de flammes ou d'une source de chaleur. Ceci réduira les risques d'explosion et de blessures.
- Ne pas écraser, faire tomber ou endommager le bloc-piles. Ne jamais utiliser un bloc-piles ou un chargeur qui est tombé, a été écrasé, a reçu un choc violent ou a été endommagé de quelque façon que ce soit. Une bloc-pile endommagée risque d'exploser. Éliminer immédiatement toute bloc-pile endommagée, selon une méthode appropriée.
- Les bloc-piles peuvent exploser en présence d'une source d'allumage, telle qu'une veilleuse. Pour réduire les risques de blessures graves, ne jamais utiliser un appareil sans fil, quel qu'il soit, en présence d'une flamme vive. En explosant, une bloc-pile peut projeter des débris et des produits chimiques. En cas d'exposition, rincer immédiatement les parties atteintes avec de l'eau.
- Ne pas recharger le bloc-piles dans un endroit humide ou mouillé. Le respect de cette règle réduira les risques de choc électrique.
- Ne recharger les piles qu'avec l'appareil indiqué. Pour utiliser l'appareil avec des piles au nickel-cadmium et au lithium-ion de 18 V, consulter le supplément de raccordement pour chargeur/outils/piles/appareil n° 987000-432.
- Pour un résultat optimal, le bloc-piles de l'outil doivent être rechargées dans un local où la température est de 10 à 38 °C. Ne pas ranger l'outil à l'extérieur ou dans un véhicule.
- Si l'outil est utilisé de façon intensive ou sous des températures extrêmes, des fuites de bloc-pile peuvent se produire. En cas de contact du liquide avec la peau, rincer immédiatement la partie atteinte avec de l'eau savonneuse.

En cas d'éclaboussure dans les yeux, les rincer à l'eau fraîche pendant au moins 10 minutes, puis contacter immédiatement un médecin. Le respect de cette consigne réduira les risques de blessures graves.

- Lorsque le bloc-piles n'est pas en usage, le garder à l'écart d'articles tels qu'attaches trombones, pièces de monnaie, clous, vis ou autres petits objets métalliques risquant d'établir le contact entre les deux bornes. La mise en court-circuit des bornes de piles peut causer des étincelles, des brûlures ou un incendie.
- Toujours retirer le bloc-piles de l'outil au moment d'assembler des pièces, d'effectuer des réglages et de procéder au nettoyage, ou lorsque l'outil n'est pas utilisé. Le fait de retirer le bloc-piles permet d'empêcher un démarrage accidentel pouvant entraîner des blessures graves.
- Toujours retirer le bloc-piles avant d'entreposer le dispositif.
- Une fois la pile est complètement chargé, débrancher le chargeur de la prise secteur et retirer le bloc-piles du chargeur.
- Toujours porter une protection oculaire certifiée conforme à la norme ANSI Z87.1. Le respect de cette règle réduira les risques de blessures graves.
- Conserver ces instructions. Les consulter fréquemment et les utiliser pour instruire les autres utilisateurs éventuels. Si cet outil est prêté, il doit être accompagné de ces instructions, afin d'éviter un usage incorrect et d'éventuelles blessures.

UTILISATION

INDICATEUR DE CHARGE (P104 SEULEMENT)

Voir la figure 1.

Pour afficher l'autonomie restante du bloc-pile, appuyer sur le bouton de l'indicateur de charge de piles et le tenir enfoncé.

- Si le voyant de l'indicateur de charge est vert, cela signifie que le bloc-pile est complètement chargé.
- S'il est jaune, cela signifie que le bloc-pile dispose encore d'une certaine autonomie, mais qu'il devra être rechargé sous peu.
- S'il est rouge, cela signifie que le bloc-pile doit être rechargé, comme l'indique le symbole situé sur le dessus du bloc-pile.

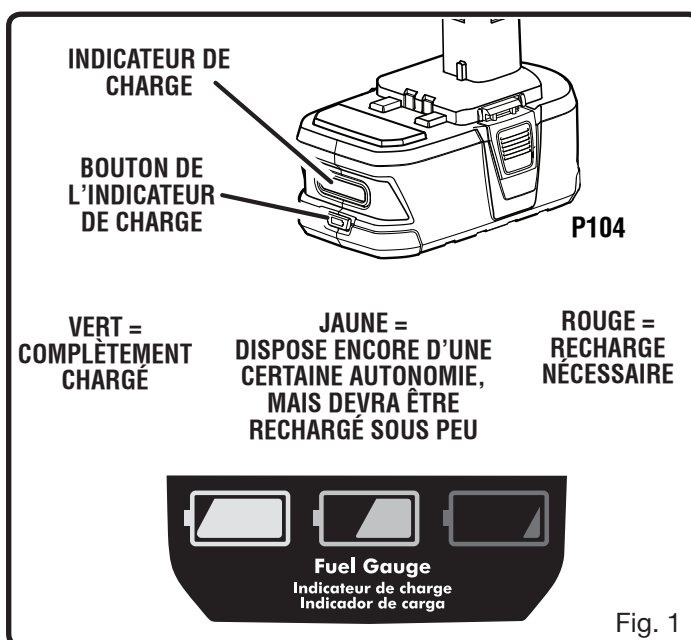

ATTENTION :

Charger dans un endroit bien ventilé. Ne pas bloquer les événements du chargeur. Veiller à ce qu'ils soient dégagés pour assurer une bonne ventilation.

CARACTÉRISTIQUES RELATIVES À LA PROTECTION DES BLOC-PILES

Les bloc-piles au lithium ion One+ de Ryobi sont conçues de manière à protéger les piles au lithium ion et à maximiser l'autonomie des bloc-piles.

Si l'outil s'arrête en cours d'utilisation, relâcher la gâchette pour le réenclencher et reprendre l'opération. Si l'outil ne fonctionne toujours pas, cela signifie qu'il est nécessaire de recharger la bloc-pile.

NOTE : Le témoin de charge DEL ne fonctionnera pas si le dispositif de protection de la bloc-pile a interrompu l'alimentation de l'outil. Le témoin DEL fonctionnera de nouveau après la réinitialisation de la bloc-pile.

CHARGE DU BLOC-PILE

Les blocs-piles ont été expédiés dans un état de charge faible pour éviter d'éventuels problèmes. Par conséquent, il importe de les charger avant la première utilisation.

Si les bloc-piles ne se rechargent pas dans des conditions normales, les retourner, ainsi que le chargeur et le stand au centre de réparations agréé le plus proche pour une vérification électrique.

POUR CHARGER

- Ne recharger le blocs-piles qu'avec l'appareil recommandé.
- Brancher le chargeur sur une prise secteur. Pour obtenir la liste complète des sources d'alimentation approuvées, consulter le manuel d'utilisation du chargeur.
- S'assurer que les deux loquets latéraux du bloc-piles s'engagent correctement et que le bloc-piles est solidement assujéti dans le chargeur avant d'actionner l'appareil.
- Insérer le bloc-piles dans le chargeur en alignant la nervure du bloc-piles sur la rainure du chargeur.
- Appuyer sur le bloc-piles pour assurer que ses contacts s'engagent correctement sur ceux du chargeur.

NOTE : Une fois la charge complétée, le témoin vert reste allumé jusqu'à ce que le bloc-piles soit retiré du chargeur ou le chargeur soit débranché de la prise secteur.

- Pendant la charge, le piles chauffe légèrement. Ceci est normal et n'est pas l'indication d'un problème.
- Ne pas placer le chargeur dans un endroit exposé à des températures extrêmes (chaudes ou froides). Il fonctionne le mieux à température ambiante.

NOTE : Le chargeur et le piles doivent être rangés dans un local où la température est de 38 à 10 °C (100 à 50 °F).

- Quand les bloc-piles deviennent entièrement chargées, débrancher le chargeur de l'alimentation et enlever le tas de pile.
- Pour retirer le bloc-pile du chargeur, enfoncer les attaches de chaque côté de bloc-piles.

CHARGE D'UN BLOC DE PILES CHAUD

Lorsque cet outil est utilisé continuellement, les piles du bloc chauffent. Si le bloc-piles est chaud, le laisser refroidir pendant 30 minutes avant d'essayer de le recharger.

NOTE : La surchauffe des piles ne se produit que lorsque l'outil est utilisé continuellement. Elle ne se produit pas dans des conditions d'utilisation normales. Voir les instructions de charge normale à la section "**CHARGE DU BLOC-PILES**". Si les piles ne se rechargent pas dans des conditions normales, les retourner, ainsi que le chargeur et le stand au centre de réparations agréé le plus proche pour une vérification électrique.

BLOC-PILES

Les bloc-piles utilisées dans le bloc d'alimentation sont conçues pour une longue vie utile, sans problèmes. Toutefois, comme toutes les bloc-piles, elles finiront par s'épuiser. **Ne pas démonter le bloc-piles ou essayer de remplacer les bloc-piles.** La manipulation de ces bloc-piles, en particulier si l'on porte des bagues ou autres bijoux, peut causer des brûlures graves.

Pour obtenir une vie utile maximum des bloc-piles nous recommandons de :

- Retirer le bloc-piles du chargeur dès qu'il est complètement chargé et prêt à l'emploi.

Pour le remisage de bloc-piles pendant plus de 30 jours :

- Remiser le bloc-piles dans un local où la température est inférieure à 27°C (80°F) et à l'abri de l'humidité.
- Remiser les blocs de bloc-piles 30%-50% chargés.
- Tous les six mois de remisage, charger normalement le bloc-piles.

RETRAIT ET PRÉPARATION DU BLOC-PILES POUR LE RECYCLAGE



Pour préserver les ressources naturelles, les bloc-piles doivent être recyclées ou éliminées selon une méthode appropriée.

Ce produit utilise des bloc-piles au lithium-ion. Les réglementations locales ou gouvernementales peuvent interdire de jeter les bloc-piles au lithium-ion dans les ordures ménagères.

Consulter les autorités locales compétentes pour les options de recyclage et/ou l'élimination.



AVERTISSEMENT :

Après avoir retiré le bloc-piles, couvrir ses bornes avec un ruban adhésif de qualité industrielle. Ne pas essayer de démonter ou détruire le bloc-piles, ni de retirer des composants quels qu'ils soient. Les bloc-piles épuisées doivent être recyclées ou éliminées selon une méthode appropriée. Ne jamais toucher les deux bornes avec des objets en métal ou une partie du corps, car cela pourrait créer un court-circuit. Garder hors de la portée des enfants. Le non-respect de ces mises en garde peut résulter en un incendie et/ou des blessures graves.

Ryobi® is a registered trademark of Ryobi Limited used under license.

ONE WORLD TECHNOLOGIES, INC.

1428 Pearman Dairy Road
Anderson, SC 29625, États-Unis
Téléphone 1-800-525-2579
www.ryobitools.com

RYOBI

18 V PAQUETE DE BATERÍAS DE IONES DE LITIO P103, P104

Al comunicarse con nosotros en relación con el paquete de baterías, siempre mencione el número del modelo. Use el paquete de baterías solamente con productos inalámbricos Ryobi. Consulte el manual del operador suministrado con el producto.

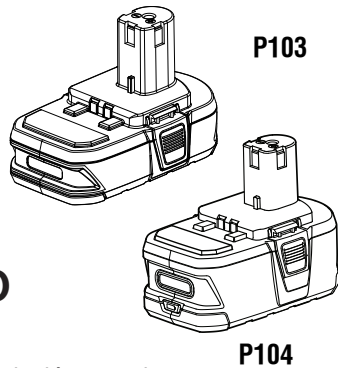

REGLAS DE SEGURIDAD

⚠ ¡ADVERTENCIA!

LEA Y COMPRENDA TODAS LAS INSTRUCCIONES. El incumplimiento de las instrucciones señaladas abajo puede causar descargas eléctricas, incendios y lesiones corporales serias.

- **No se necesita conectar a una toma de corriente las herramientas de baterías; por lo tanto, siempre están en condiciones de funcionamiento.** Esté consciente de los posibles peligros cuando no esté usando la herramienta de baterías o cuando esté cambiando los accesorios de la misma. Con el cumplimiento de esta regla se reduce el riesgo de una descarga eléctrica, incendio o lesión corporal seria.
- **No coloque herramientas de baterías ni las baterías mismas cerca del fuego o del calor.** De esta manera se reduce el riesgo de explosiones y de lesiones.
- **No aplaste, deje caer o dañe la batería. Nunca utilice una batería o cargador que se ha caído, aplastado, recibido un golpe contundente o ha sido dañado(a) de alguna manera.** Las baterías dañadas pueden sufrir explosiones. Deseche de inmediato toda batería que haya sufrido una caída o cualquier daño.
- **Las baterías pueden explotar en presencia de una fuente de inflamación, como una luz guía.** Para reducir el riesgo de lesiones corporales serias, nunca use un producto inalámbrico en presencia de llamas vivas. La explosión de una batería puede lanzar fragmentos y compuestos químicos. Si ha quedado expuesto a la explosión de una batería, lávese de inmediato con agua.
- **No cargue ninguna batería en lugares mojados o húmedos.** Con el cumplimiento de esta regla se reduce el riesgo de una descarga eléctrica.
- **Cargue las baterías solamente con el cargador indicado.** Para utilizar con paquetes de baterías de níquel-cadmio de 18 V o de iones de litio de 18 V, consulte el folleto de la herramienta/aparato/paquete de baterías/cargador complementario 987000-432.
- **Para obtener resultados óptimos, debe cargarse la batería en un lugar donde la temperatura esté entre 50 °F (10 °C) y 100 °F (38 °C).** No la guarde a la intemperie ni en el interior de vehículos.
- **En condiciones extremas de uso o temperatura las baterías pueden emanar líquido.** Si el líquido llega a tocarle la piel, lávese de inmediato con agua y jabón. Si le entra líquido en los ojos, láveselos con agua limpia por lo menos 10 minutos, y después busque de inmediato atención médica. Con el cumplimiento de esta regla se reduce el riesgo de lesiones corporales serias.

- **Cuando no esté utilizándose el paquete de baterías, manténgalo lejos de otros objetos metálicos, como clips, monedas, llaves, clavos, tornillos o otros objetos metálicos, pequeños que puedan establecer conexión entre ambas terminales.** Establecer una conexión directa entre las dos terminales de las baterías puede causar quemaduras o incendios.
- **Siempre retire el paquete de baterías de la herramienta cuando esté ensamblando partes, realizando ajustes, limpiando o cuando ésta no esté en uso.** Si retira el paquete de baterías, evitará arranques accidentales que podrían provocar lesiones graves.
- **Siempre retire el paquete de baterías antes de guardar el dispositivo.**
- **Cuando la batería esté completamente cargada, desconecte el cargador del suministro de corriente y retire el paquete de baterías del cargador.**
- **Siempre póngase protección ocular con protección lateral con la marca de cumplimiento de la norma ANSI Z87.1.** Si no cumple esta advertencia, los objetos que salen despedidos pueden producirle lesiones serias en los ojos.
- **Guarde estas instrucciones.** Consúltelas con frecuencia y empléelas para instruir a otras personas que puedan utilizar esta herramienta. Si presta a alguien esta herramienta, facilítele también las instrucciones con el fin de evitar un uso indebido del producto y posibles lesiones.

FUNCIONAMIENTO

INDICADOR DE CARGA (P104 SOLAMENTE)

Vea la figura 1.

Para que el indicador muestre la cantidad de carga que queda en la batería, oprima y no suelte el botón del indicador de carga de la batería.

- Si la luz del indicador de carga se enciende de color verde, el paquete de baterías está completamente cargado.
- Si se enciende de color amarillo, el paquete de baterías aún tiene carga utilizable, pero se deberá cargar la batería pronto.
- Si se enciende de color rojo, el paquete de baterías se debe recargar según las indicaciones de los símbolos del indicador de carga de la batería que se encuentran en la parte superior de la batería.

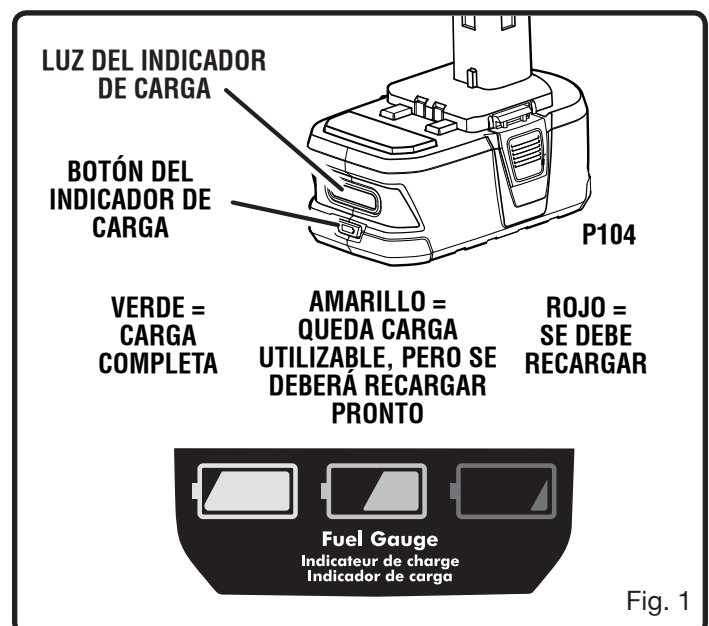

ATTENTION :

Charger dans un endroit bien ventilé. Ne pas bloquer les événements du chargeur. Veiller à ce qu'ils soient dégagés pour assurer une bonne ventilation.

CARACTERÍSTICAS DE PROTECCIÓN DE LAS BATERÍAS

Las baterías de iones de litio Ryobi One+ de 18 V están diseñadas con características que protegen las celdas de iones de litio y maximizan la duración de las baterías.

Si la herramienta se detiene durante el uso, suelte el gatillo para reiniciarla y reanude el funcionamiento. Si aun así no funciona, se debe recargar la batería.

NOTA: La luz indicadora de carga de diodo luminiscente no funciona si la característica de protección de las baterías ha provocado que el paquete de baterías deje de suministrar corriente a la herramienta. Cuando el paquete de baterías se reinicialice automáticamente, el diodo luminiscente volverá a funcionar.

CÓMO CARGAR EL PAQUETE DE BATERÍAS

Los paquetes de baterías se envían con carga baja para evitar posibles problemas. Por lo tanto, debe cargarlas antes de usarlas por primera vez.

Si el cargador no carga el paquete de baterías en circunstancias normales, regrese ambos, el paquete de baterías y el cargador, al centro de servicio autorizado Ryobi de su preferencia, para que los revisen eléctricamente.

PARA CARGADOR

- Sólo cargue el paquete de baterías con un cargador recomendado.
- Conecte el cargador al suministro de corriente. Para obtener una lista completa de las fuentes de alimentación aprobadas, consulte el manual del operador del cargador.
- Asegúrese de que los pestillos a cada lado del paquete de baterías encajen correctamente en su lugar y de que el paquete de baterías esté sujeto de manera firme en el cargador antes de comenzar la operación.
- Coloque el paquete de baterías en el cargador alineando el reborde elevado en el paquete de baterías con la ranura en el cargador.
- Presione sobre el paquete de baterías para asegurarse de que los contactos del paquete de baterías se conecten correctamente con los contactos del cargador.

NOTA: Después de terminar la carga, el diodo luminiscente verde permanece encendido hasta que se retira el paquete de baterías del cargador o éste se desconecta del suministro de corriente.

- El paquete de baterías se siente un poco caliente al tocarse mientras está cargándose. Esto es normal y no indica ningún problema.
- El paquete de baterías se siente un poco caliente al tocarse mientras está cargándose. Esto es normal y no indica ningún problema.

NOTA: El cargador y el paquete de baterías se deben colocar en un lugar donde la temperatura sea más de 50 °F (10 °C) pero menos de 100 °F (38 °C).

- Cuando las baterías llegan a ser completamente cargadas, quitan el corcel de la alimentación y quitan el paquete de batería.
- Para extraer el paquete de baterías del cargador, oprima los pestillos laterales del paquete de baterías.

CÓMO CARGAR LA BATERÍA CUANDO ESTÁ CALIENTE

Cuando se usa continuamente una herramienta, el paquete de baterías se calienta. Si está caliente el paquete de baterías, debe dejarse enfriar durante 30 minutos aproximadamente antes de proceder a recargarlo.

NOTA: Esta situación sólo ocurre cuando se calientan las baterías debido al uso continuo de la herramienta. No ocurre en circunstancias normales. Para cargar normalmente las baterías consulte la sección “**CÓMO CARGAR EL PAQUETE DE BATERÍAS**”. Si el cargador no carga el paquete de baterías en circunstancias normales, regrese ambos, tanto el paquete como el cargador, al centro de servicio autorizado de su preferencia, para que los revisen eléctricamente.

BATERÍAS

Las baterías están diseñadas para proporcionar una larga vida de servicio sin problemas. No obstante, como todas las baterías, finalmente se acaban. **No** desarme el paquete de baterías para tratar de cambiar las baterías. El manejo de estas baterías, especialmente cuando se traen puestos anillos y joyas, puede causar quemaduras serias.

Para lograr la más larga duración posible de las baterías, se sugiere lo siguiente:

- Retire el paquete de baterías del cargador una vez cargado completamente y listo para usarse.

Para guardar el paquete de baterías más de 30 días:

- Guarde la batería donde la temperatura sea inferior a 27°C (80°F) y lejos de la humedad.
- Guarde el paquete de baterías cargado de un 30% a un 50%.
- Cargue la batería de manera normal, cada seis meses de almacenamiento.

REMOCIÓN Y PREPARACIÓN DEL PAQUETE DE BATERÍAS PARA EL RECICLADO



Para preservar los recursos naturales, le suplicamos reciclar o desechar debidamente las baterías.

Este producto contiene baterías de iones de litio. Es posible que algunas leyes municipales, estatales o federales prohíban desechar las baterías de iones de litio en la basura normal.

Consulte a las autoridades reguladoras de desechos para obtener información en relación con las alternativas de reciclado y desecho posibles.



ADVERTENCIA:

Al retirar el paquete de baterías, cubra las terminales del mismo con cinta adhesiva reforzada. No intente destruir o desarmar el paquete de baterías, ni de desmontar ninguno de sus componentes. Las baterías de iones de litio deben reciclarse o desecharse debidamente. También, nunca toque ambas terminales con objetos metálicos y partes del cuerpo, ya que puede producirse un corto circuito. Manténgase fuera del alcance de los niños. La inobservancia de estas advertencias puede causar incendios y lesiones corporales serias.

Ryobi® es una marca comercial registrada de Ryobi Limited empleada mediante autorización.

ONE WORLD TECHNOLOGIES, INC.

1428 Pearman Dairy Road

Anderson, SC 29625, USA

Tel.: 1-800-525-2579

www.ryobitools.com