

# OWNER'S MANUAL

*Operating and Servicing Instructions*

Español - página E1



[www.hoover.com](http://www.hoover.com)

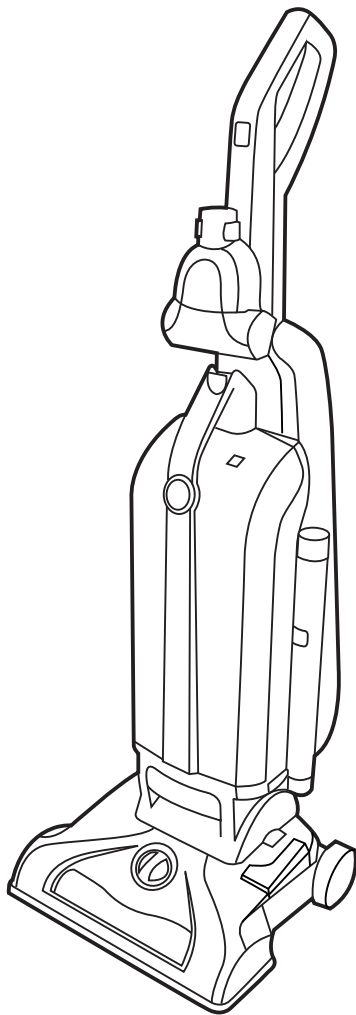

**IMPORTANT: READ CAREFULLY BEFORE ASSEMBLY AND USE.**

Questions or concerns? For assistance, please call Customer Service at 1-800-944-9200 Mon-Fri 8am-7pm EST. **PLEASE DO NOT RETURN THIS PRODUCT TO THE STORE.**

---

**THIS PRODUCT IS INTENDED FOR HOUSEHOLD USE ONLY.  
IF USED COMMERCIALY WARRANTY IS VOID.**

*Thank you for choosing a HOOVER® product.*

Please enter the complete model and Manufacturing Code in the spaces provided.

**MODEL** \_\_\_\_\_

**MFG. CODE** \_\_\_\_\_

Hint: Attach your sales receipt to this owner's manual. Verification of date of purchase may be required for warranty service of your HOOVER® product.

Be sure to register your product online at Hoover.com or call 1-800-944-9200 to register by phone.



## CONTENTS

<b>Important Safety Instructions</b> .....	<b>3</b>
<b>Vacuum Assembly</b> .....	<b>5</b>
Carton Contents.....	5
Attach Handle.....	5
Attach Bag Door.....	5
Position Tools.....	5
<b>How To Use</b> .....	<b>6</b>
Vacuum Description.....	6
On-Off Switch.....	6
Suction Only Mode.....	6
Folding Handle.....	6
Cord Storage.....	6
Carpet Height Adjustment.....	7
<b>Tools</b> .....	<b>7</b>
Select Proper Tool.....	7
Removing Hose.....	7
Attach Wand And Tools.....	7
Stair Cleaning.....	8
How To Clean Tools.....	8
Check Bag Indicator.....	8
<b>Maintenance</b> .....	<b>8</b>
Filter Bag.....	9
Filters.....	10
Brushroll.....	10
Hose.....	11
Powered Hand Tool.....	11
Headlight.....	11
Belt.....	12
<b>Troubleshooting</b> .....	<b>13</b>
<b>Service</b> .....	<b>14</b>
<b>Warranty</b> .....	<b>15</b>

### If you need assistance:

Visit our website at [hoover.com](http://hoover.com). Follow the authorized dealer locator link to find the Hoover® authorized dealer nearest you or call 1-800-944-9200 for an automated referral of Hoover® authorized dealer locations (U.S. only) or to speak with a customer service representative; Mon- Fri 8am- 7pm EST.

**PLEASE DO NOT RETURN THIS PRODUCT TO THE STORE.**

# IMPORTANT SAFETY INSTRUCTIONS

## SAVE THESE INSTRUCTIONS

When using an electrical appliance, basic precautions should always be followed, including the following:

**READ ALL INSTRUCTIONS BEFORE USING THIS APPLIANCE.**

### **WARNING: TO REDUCE THE RISK OF FIRE, ELECTRIC SHOCK OR INJURY:**

- Fully assemble before operating.
- Operate vacuum only at voltage specified on data label on back of cleaner.
- Do not leave appliance when plugged in. Unplug from outlet when not in use and before cleaning or servicing.
- Do not use outdoors or on wet surfaces.
- Do not allow to be used as a toy. Not intended for use by children age 12 and under. Close supervision is necessary when used near children. To avoid injury or damage, keep children away from product, and do not allow children to place fingers or other objects into any openings.
- Use only as described in this manual. Use only manufacturer's recommended attachments and products.
- Do not use with damaged cord or plug. If appliance is not working as it should, has been dropped, damaged, left outdoors, or dropped into water, take it to a service center prior to continuing use.
- Do not pull or carry by cord, use cord as a handle, close a door on cord, or pull cord around sharp edges or corners. Do not place product on cord. Do not run appliance over cord. Keep cord away from heated surfaces.
- Do not unplug by pulling on cord. To unplug, grasp the plug, not the cord.
- Do not handle plug or appliance with wet hands.
- Do not put any object into openings. Do not use with any opening blocked; keep free of dust, lint, hair, and anything that may reduce air flow.
- Keep hair, loose clothing, fingers, and all parts of body away from openings and moving parts. Brushroll continues to rotate when in the upright position, unless the cleaner is in "Suction Only Mode" (available on select models only).
- Turn off all controls before unplugging.
- Use extra care when cleaning on stairs. To avoid personal injury or damage, and to prevent the cleaner from falling, always place cleaner at bottom of stairs on floor. Do not place cleaner on stairs or furniture, as it may result in injury or damage.
- Do not use to pick up flammable or combustible liquids, such as gasoline, or fine wood sandings, or use in areas where they may be present.
- Unplug before connecting Powered Hand Tool.
- Do not pick up anything that is burning or smoking, such as cigarettes, matches, or hot ashes.
- Do not use without Filter Bag and/or Filters in place.
- **WARNING:** This product contains chemicals known to the State of California to cause cancer, birth defects or reproductive harm.

## **CAUTION: TO REDUCE THE RISK OF DAMAGE:**

- Avoid picking up hard, sharp objects with this product, as they may cause damage.
- Store in a dry place. Do not expose machine to freezing temperatures.
- Brushroll continues to turn while product is turned on and handle is in upright position. To avoid damage to carpet, rugs, furniture and flooring, avoid tipping cleaner or setting it on furniture, fringed area rugs, or carpeted stairs during tool use. Always put the cleaner in “Suction Only Mode” (available on select models only) during tool use.
- Do not use sharp objects to clean out hose as they can cause damage.

## **WARNING:**

- To reduce the risk of electric shock, this appliance has a polarized plug (one blade is wider than the other). This plug will fit in a polarized outlet only one way. If the plug does not fit fully in the outlet, reverse the plug. If it still does not fit, contact a qualified electrician to install the proper outlet. Do not change the plug in any way.

## **IMPORTANT: READ CAREFULLY BEFORE ASSEMBLY AND USE.**

Questions or concerns? For assistance, please call Customer Service at 1-800-944-9200 Mon-Fri 8am-7pm EST. **PLEASE DO NOT RETURN THIS PRODUCT TO THE STORE.**

# 1. VACUUM ASSEMBLY

## CARTON CONTENTS

- A. Handle\*
- B. Vacuum Base
- C. Powered Hand Tool\*
- D. Powered Hand Tool Clip
- E. Wand
- F. Crevice Tool
- G. Dusting/Upholstery Tool\*
- H. Screw (for assembly)
- I. Bag Door
- J. Bag

\*Tool varies per model.

Remove all parts from carton and identify each item shown.

Make sure all parts are located before disposing of packing materials.

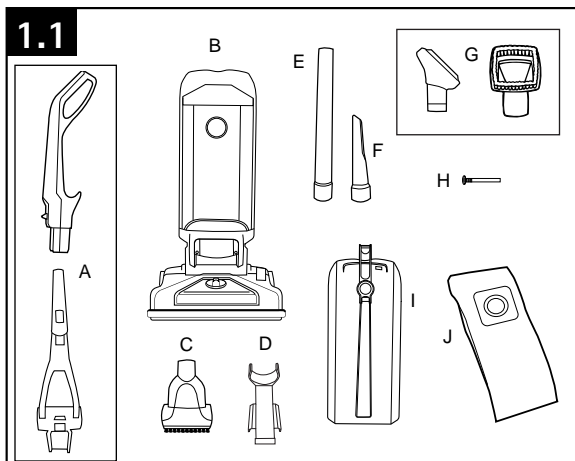

## ATTACH HANDLE

**Note:** Remove the screw located in the vacuum base and set aside until instruction 1.3

1.2 Insert handle section into vacuum base. Push down firmly.

1.3 Using a Phillips screwdriver, fasten (1) screw behind handle into vacuum base.

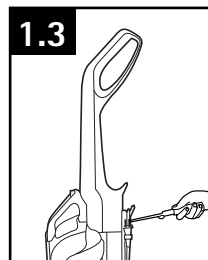
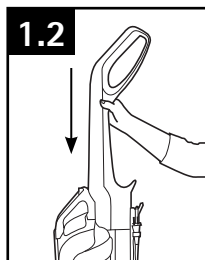

## ATTACH BAG DOOR

1.4 Place bottom of Bag Door into vacuum body first. Make sure the filter bag is securely tucked into the vacuum. Pivot Bag Door into vacuum. Bag Door is secure when you hear a click.

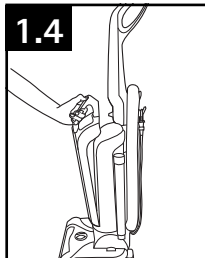

## POSITION TOOLS

1.5 Secure Powered Hand Tool Clip (A) over ridges on side of handle. Attach bottom of Powered Hand Tool and pivot into clip until secure.

1.6 Place Crevice Tool into Wand (B) and slide into tool storage area on left back side (B) of vacuum and place Upholstery Tool on back side (C) of vacuum as shown.

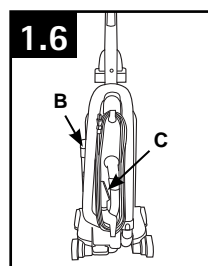
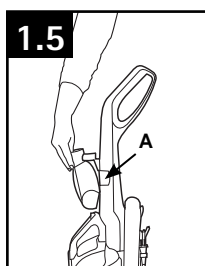

# 2. HOW TO USE

## VACUUM DESCRIPTION

1. Handle
2. ON/OFF Switch
3. Bag Door Release Button
4. Carry Handle
5. Bag Door
6. Headlight\*
7. Stair Cleaning Handle
8. Height Adjustment
9. Furniture Guard
10. Brushroll On/Off Pedal\*  
(Suction Only Mode)
11. Filter and Filter Bag access
12. Wand
13. Crevice Tool
14. Hose
15. Bag Check Indicator
16. Powered Hand Tool\*\*
17. Handle Release Pedal
18. Hose Tube
19. Hose Release Button
20. Dusting/ Upholstery Tool\*\*
21. Folding Handle Release\*

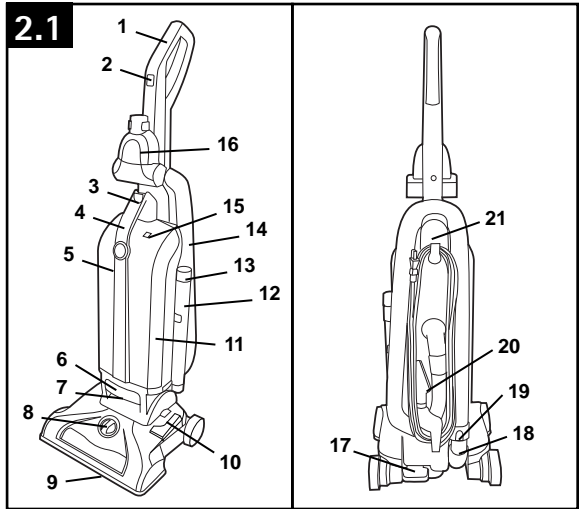

\*Available on select models only  
 \*\*Varies per model

## ON-OFF SWITCH

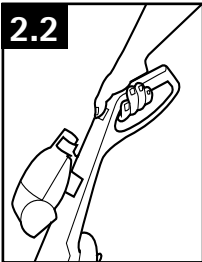

2.2 Plug cord into electrical outlet.

To turn vacuum ON, push ON/OFF switch once.

To turn vacuum OFF, push switch again.

## SUCTION ONLY MODE

*for bare floors and tool use.*

(Available on select models only)

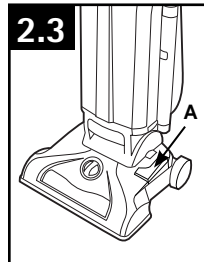

2.3 For optimal cleaning performance on bare floors, brushroll should be turned off.

The vacuum is shipped with the brushroll in the ON position. To turn brushroll OFF for Suction Only Mode, step on pedal (A).

## FOLDING HANDLE *for storage.*

(Available on select models only)

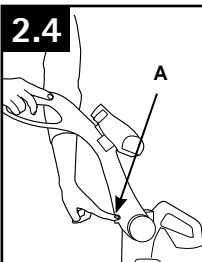

2.4 Press Handle Release (A) to fold the handle to storage position.

## CORD STORAGE

2.5 Wrap cord on cord hooks for convenient storage.

Attach the plug end to the cord.

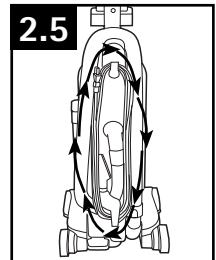

Actual model may vary from images shown.

## CARPET HEIGHT ADJUSTMENT

2.6

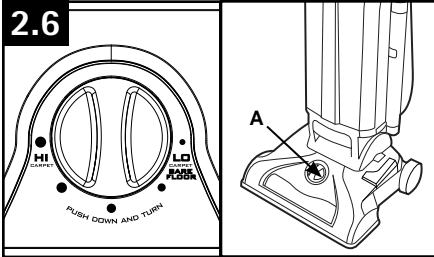

2.6 To adjust Height setting, PUSH DOWN and TURN knob (A) to desired setting.

For maximum cleaning performance, the following carpet height settings are recommended:

- Lowest setting: for all types of carpet and bare floors.
- Higher settings: for very deep pile carpet, where easier pushing effort is desired, while maintaining good cleaning performance.

### • IMPORTANT •

If the vacuum is difficult to push, push down and turn knob to the next higher setting.

## 3. TOOLS

Tools allow for cleaning surfaces above the floor and for reaching hard to clean areas.

The vacuum is ready for tool use when handle is in upright position.

On models with "Suction Only Mode", always place vacuum in "Suction Only Mode" for tool use.

### • IMPORTANT •

Brushroll continues to turn while product is turned on and handle is in upright position unless vacuum is in "Suction Only Mode" (available on select models only). To avoid damage to carpet, rugs, furniture and flooring, avoid tipping cleaner or setting it on furniture, fringed area rugs, or carpeted stairs during tool use.

## SELECT PROPER TOOL

(Tools may vary per model)

3.1

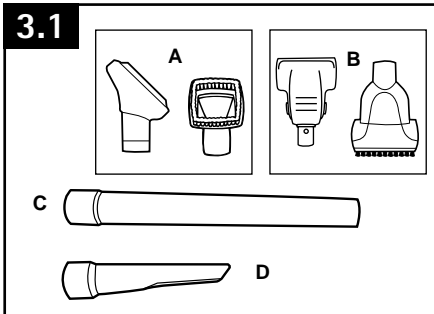

A. Use Upholstery Tool to clean upholstered furniture, draperies, mattresses, clothing, and carpeted stairs. (Tool varies per model)

B. Powered Hand Tool may be used for upholstered furniture, draperies, mattresses, clothing, automobile interiors, and carpeted stairs. (Tool varies per model)

C. Wand is used to give extra length to your hose. Use it with any of the above tools.

D. Crevice Tool may be used in tight spaces, corners and along edges in such places as dresser drawers, upholstered furniture, stairs and baseboards.

## REMOVING HOSE

3.2

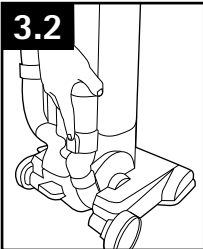

3.2 To remove Hose for tool use, press the Hose Release Button and pull Hose end out.

To lock back into place, push Hose into Hose Tube until you hear a click.

## ATTACH WAND AND TOOLS

3.3

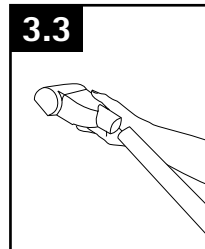

3.3 To attach tool or wand to hose, push firmly into place.

**WARNING**  
Unplug vacuum before connecting Powered Hand Tool.

## STAIR CLEANING

3.4 Lift vacuum by Stair Cleaning Handle and position on stairs. Clean forward to back. Never leave the vacuum standing on stairs when not cleaning.

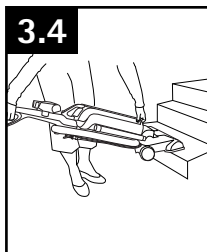

3.5 Use the Hose and Powered Hand Tool (Tool varies per model) for stair cleaning. When using tools, always turn the brushroll off by stepping on the "Suction Only Mode" (available on select models only) pedal as shown in diagram 2.3.

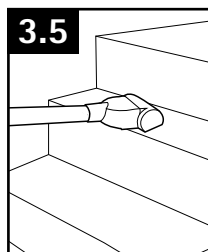

### ⚠ CAUTION ⚠

Use extra care when cleaning on stairs. To avoid personal injury or damage, and to prevent the cleaner from falling, always place cleaner at bottom of stairs on floor. Do not place cleaner on stairs or furniture, as it may result in injury or damage. When using tools, always turn the brushroll off by stepping on the "Suction Only Mode" (available on select models only) pedal as shown in diagram 2.3.

## HOW TO CLEAN TOOLS

To clean Hose and Powered Hand Tool, wipe with a damp cloth. DO NOT submerge in water.

Other cleaning tools may be washed in warm water with a detergent. Rinse and air dry completely before using.

## CHECK BAG INDICATOR

The indicator (L) will begin to show red as the filter bag fills with dirt. There are three conditions that will cause the indicator to become completely red:

1. If the bag is full; change the bag.
2. If very fine materials have been picked up, clogging the bag pores; change the bag.
3. If there is a blockage in the nozzle, hose, tools or at the bag opening; remove the blockage.

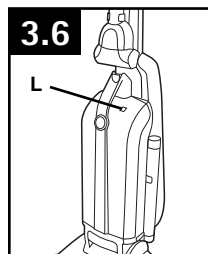

## 4. MAINTENANCE

Familiarize yourself with these home maintenance tasks as proper use and care of your vacuum will ensure continued cleaning effectiveness.

Any other servicing should be done by an authorized service representative.

### ⚠ NOTICE ⚠

A Thermal Protector has been designed into your cleaner to protect it from overheating. When the thermal protector activates the cleaner will stop running.

If this happens proceed as follows:

1. Turn cleaner OFF and unplug it from the electrical outlet.
2. Replace Filter Bag.
3. Inspect and remove blockage along the dirt path. This blockage may occur at the: nozzle inlet, hose connector, hose, bag opening inlet, secondary filter and final filter.
4. When cleaner is unplugged and motor cools for 30 minutes, the thermal protector will deactivate and cleaning may continue.

If the thermal protector continues to activate after following the above steps, your cleaner needs servicing.



## FILTER BAG: When to Replace

Check filter bag from time to time. It is recommended that you change the filter bag when dirt reaches the dotted line. If more dirt than this accumulates, your cleaner will not operate effectively.

### • IMPORTANT •

All new carpet has loose fibers which can fill the bag quickly while vacuuming. This type of debris does not activate the "Check bag" indicator available on some models.

### What to Buy: Filter bag

Use only genuine HOOVER® bags with your vacuum. When purchasing a new bag, ask for HOOVER® HEPA Type Y Bag Part #902419001 or Carbon HEPA Type Y Bag Part #902481001.

### ▲ CAUTION ▲

Very fine materials, such as face powder or cornstarch, may seal the filter bag and may cause it to burst even though it is partially full of dirt. When the cleaner is used to remove material of this nature, change filter bag often.

## FILTER BAG: How to Replace

### ▲ CAUTION ▲

To reduce the risk of injury from moving parts, unplug vacuum before servicing.

Do not use vacuum without filter bag in place.

4.1 To change filter bag, push up door release latch with thumb and pull handle forward. Remove door.

4.2 Push on the red lever over a trash receptacle and drop the bag into the trash.

### • IMPORTANT •

Do not clean out old filter bag and reuse. Discard used filter bag.

4.3 Hold new filter bag as shown. Slide the cardboard sleeve into the bag holder until the bag is securely in place.

4.4 Fold bottom of bag and tuck between ribs (A) on bottom door. Make sure bag does not interfere with door seal.

4.5 Reposition bag door by placing tabs on bottom of door into opening (B). Make sure the filter bag is securely tucked into the vacuum.

Push door handle to snap securely shut.

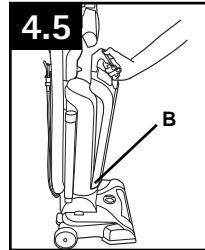
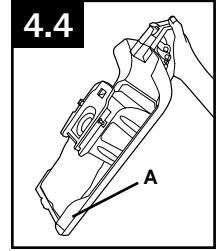
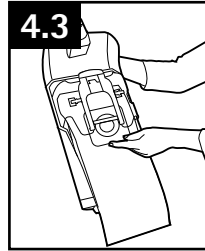
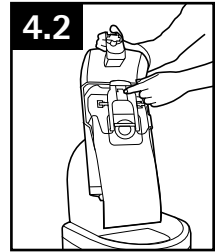
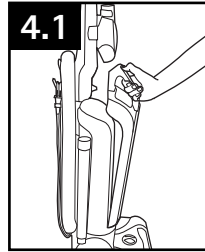

## FILTERS: How to Clean

### ⚠ CAUTION ⚠

To reduce the risk of injury from moving parts, unplug vacuum before servicing.

Do not operate cleaner without either the secondary or final filter in place.

### Secondary Filter

4.6 The secondary filter (A) protects the motor from dirt particles.

If filter becomes dirty, pull off grill and lift out filter. Hand wash filter in cold water. Let filter air dry for 24 hours. Reposition dry filter and grill.

#### What to Buy: Secondary Filter

Use only genuine HOOVER® Secondary Filter with your vacuum. When purchasing a new Secondary Filter, ask for HOOVER® Part No. 902417001.

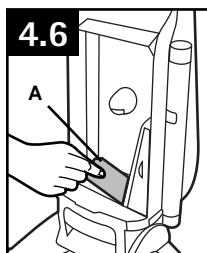

#### What to Buy: Final Filter

Use only genuine HOOVER® Final Filter with your vacuum. When purchasing a new Final Filter, ask for HOOVER® Part No. 902418001.

### • IMPORTANT •

Allow filter to dry completely before replacing. Dry filter on edge so air circulates on both sides of filter. This may take up to 24 hours.

### Final Filter

The final filter assists in the filtration process to return clean air to the room.

4.7 To remove the filter, pull tab on filter holder down and remove filter.

Lift out filter (B) and hand wash it in cold water.

Let filter air dry for 24 hours and reposition it on the side of the filter holder and push filter holder back into cleaner.

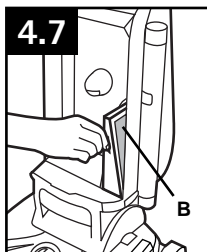

## BRUSHROLL: How to Clean

### ⚠ CAUTION ⚠

To reduce the risk of injury from moving parts, unplug vacuum before servicing.

4.8 Turn vacuum over so bottom side is facing up. Rotate red upper latch (A) counterclockwise.

4.9 Slide red lower latch (B) to the unlock position.

4.10 Pivot out bottom plate and remove any debris and/or hair from brushroll.

Reposition bottom plate, aligning tabs along front edge of nozzle guard with slots in nozzle. Rotate back into position. Slide red lower latch to Lock position, and rotate red upper latch clockwise.

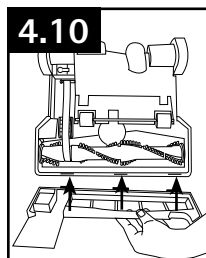
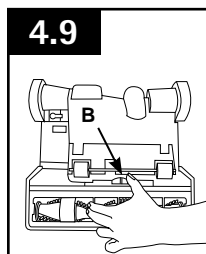
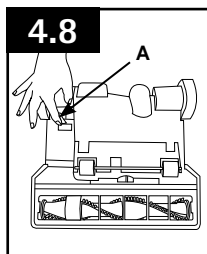

## HOSE: How to Clean

### ⚠ CAUTION ⚠

To reduce the risk of injury from moving parts, unplug vacuum before servicing.

4.11 To remove Hose for tool use or for maintenance, press the Hose Release Button (A) and pull Hose end out.

Clear away debris or obstructions from Hose. Do not use sharp objects to clean out hose as they can cause damage. To lock back into place, push Hose into Hose Tube until you hear a click.

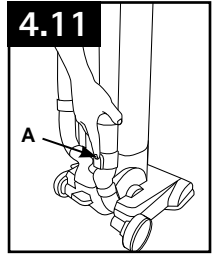

## POWERED HAND TOOL: How to Clean

(Tool varies per model)

### ⚠ CAUTION ⚠

To reduce the risk of injury from moving parts, unplug vacuum before servicing.

4.12 Turn tool so bottom faces up. Rotate the latches (A) on either side of tool.

4.13 Remove bottom plate (B).

4.14 Remove any debris and/ or hair from brushroll.

Replace bottom plate by aligning tabs along front edge of tool. Rotate latches back into locked position.

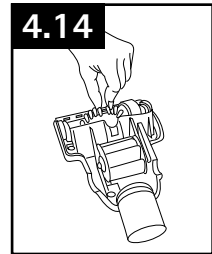
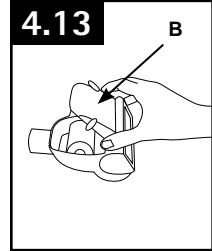
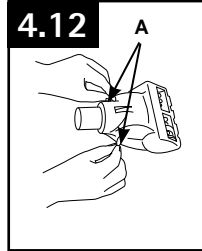

## HEADLIGHT: How to Replace

(Available on select models only)

### ⚠ WARNING ⚠

To reduce the risk of electric shock, unplug vacuum before cleaning or servicing.

### Removing Lens

4.15 Using a screwdriver, remove the two screws as shown and lift off lens.

### Installing Bulb

4.16 Pull old bulb straight out of socket. Push new bulb straight into socket until locked in place.

Excessive force is not required.

### Replacing Lens

4.17 Reposition lens and secure with the two screws.

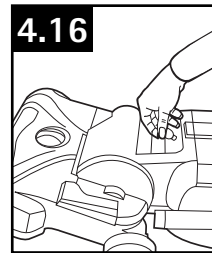
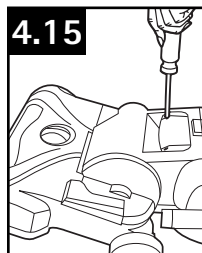

**What to Buy:**  
**Headlight**  
This cleaner uses a 12 volt, wedge base type 912 bulb, Hoover® part No. 27313-107.

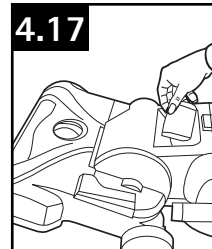

## BELT

### ⚠ CAUTION ⚠

To reduce the risk of injury from moving parts, unplug vacuum before servicing.

The belt is located under the bottom plate of the vacuum and should be checked from time to time to be sure it is in good condition.

### When To Replace

Replace belt if it is stretched, cut or broken. To check the belt, refer to Fig. 4.17 - 4.19.

### How To Replace

4.18 Turn vacuum over so bottom side is facing up. Rotate red upper latch (A) counter clockwise.

4.19 Slide red lower latch (B) to the unlock position.

4.20 Lift off bottom plate.

4.21 Remove used belt from brushroll (C) then from motor shaft (metal rod) (D) and discard.

### What to Buy: Belt

Use only genuine HOOVER® belts with your vacuum.

When purchasing a new belt for models **with** Brushroll On/Off (Suction Only Mode), ask for Flat Belt - HOOVER® part **No. 562289001**.

When purchasing a new belt for models **without** Brushroll On/Off (Suction Only Mode), ask for Stretch Belt - HOOVER® part **No. 38528058**.

If desired, additional belts can be purchased at Hoover.com or 1-800-944-9200

4.22 With lettering on outside of belt, slide new belt over motor shaft (metal rod) (E).

Push other end of belt through belt guide (F) and over metal pulley\*, then slip around area of brushroll without bristles (G).

With belt in place, pull and slide brushroll into nozzle making sure that the brushroll end caps are in the correct orientation.

\*Models without "Suction Only Mode" do not have the metal pulley.

### • IMPORTANT •

Rotate brushroll manually to make sure belt is not twisted.

4.23 Reposition bottom plate, aligning tabs along front edge of nozzle guard with slots in nozzle. Rotate back into position. Slide red lower latch to Lock position, and rotate red upper latch clockwise.

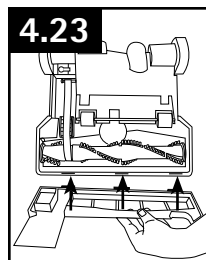
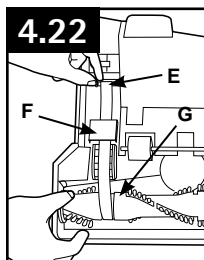
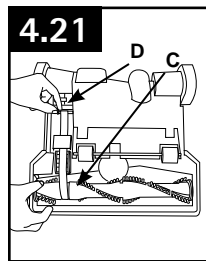
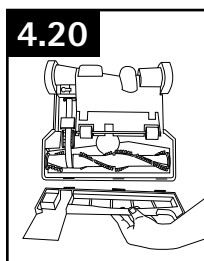
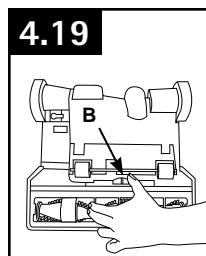
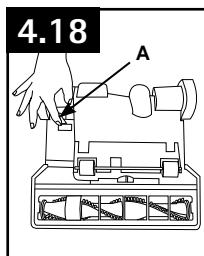

## 5. TROUBLESHOOTING

If a minor problem occurs, it usually can be solved quite easily when the cause is found by using the checklist below.

Any other servicing should be done by an authorized service representative.



To reduce risk of personal injury - unplug vacuum before servicing.

<b>PROBLEM</b>	<b>POSSIBLE CAUSE</b>	<b>POSSIBLE SOLUTION</b>
<b>Vacuum won't run</b>	<ol style="list-style-type: none"> <li>1. Power cord not firmly plugged into outlet.</li> <li>2. Blown fuse or tripped breaker.</li> <li>3. Thermal Protector activated.</li> </ol>	<ol style="list-style-type: none"> <li>1. Plug unit in firmly.</li> <li>2. Check fuse or breaker in home. Replace fuse/reset breaker in home.</li> <li>3. Unplug and allow vacuum to cool for 30min. (This will reset the thermal protector)</li> </ol>
<b>Bag Check Indicator has turned red or Vacuum won't pick up or Low suction</b>	<ol style="list-style-type: none"> <li>1. Filter Bag full and/ or clogged.</li> <li>2. Broken or worn belt.</li> <li>3. Brushroll and/ or Hose clogged.</li> <li>4. Carpet height setting is incorrect.</li> <li>5. Suction Only Mode is ON.</li> </ol>	<ol style="list-style-type: none"> <li>1. Empty Filter Bag - Pg. 9</li> <li>2. Replace belt - Pg.12.</li> <li>3. Check Hose - Pg.11. Check Brushroll - Pg.10.</li> <li>4. Set Carpet Height Adjustment to appropriate setting for carpet being cleaned - Pg.7.</li> <li>5. Step on Brushroll ON/OFF Pedal to turn Suction Only Mode OFF</li> </ol>
<b>Dust escaping from vacuum</b>	<ol style="list-style-type: none"> <li>1. Filter Bag full.</li> <li>2. Filter Bag not installed correctly.</li> <li>3. Hose not installed correctly.</li> </ol>	<ol style="list-style-type: none"> <li>1. Empty Filter Bag - Pg. 9</li> <li>2. Review Filter Bag removal &amp; replacement - Pg. 9</li> <li>3. Review Hose installation - Pg. 7.</li> </ol>
<b>Headlight not working</b>	<ol style="list-style-type: none"> <li>1. Bulb burnt out.</li> <li>2. Loose electrical wires.</li> </ol>	<ol style="list-style-type: none"> <li>1. Replace bulb - Pg. 11.</li> <li>2. Call 1-800-944-9200 for nearest authorized Hoover® dealer.</li> </ol>
<b>Vacuum is difficult to push or won't move forward</b>	<ol style="list-style-type: none"> <li>1. Carpet height setting is incorrect.</li> <li>2. Bottom plate is not installed correctly.</li> </ol>	<ol style="list-style-type: none"> <li>1. Set Carpet Height Adjustment knob to appropriate setting for carpet being cleaned - Pg. 7.</li> <li>2. Refer to Figs. 4.22 - 4.24, Pg. 12.</li> </ol>
<b>Powered Hand Tool brushroll won't turn</b>	<ol style="list-style-type: none"> <li>1. Too much pressure being applied to tool.</li> <li>2. Blockage.</li> <li>3. Low vacuum suction.</li> </ol>	<ol style="list-style-type: none"> <li>1. Continue using tool applying light pressure.</li> <li>2. Remove blockage - Pg. 11.</li> <li>3. Check items under "Vacuum won't pick or Low suction."</li> </ol>
<b>Smoky/burning smell detected</b>	<ol style="list-style-type: none"> <li>1. Belt broken or stretched.</li> <li>2. Brushroll is clogged.</li> </ol>	<ol style="list-style-type: none"> <li>1. Replace brushroll belt - Pg. 10.</li> <li>2. Clear/ remove debris from brushroll - Pg. 10.</li> </ol>

## 6. SERVICE

To obtain approved Hoover® service and genuine Hoover® parts, locate the nearest Authorized Hoover® Warranty Service Dealer (Depot) by:

- Checking the Yellow Pages under “Vacuum Cleaners” or “Household”.
- Visit our website at hoover.com (U.S. Customers) or hoover.ca (Canadian customers).  
Follow the service center link to find the service outlet nearest you.
- For an automated referral of authorized service outlet locations call 1-800-944-9200.

Do not send your vacuum to Hoover®, Inc., Company in Glenwillow for service. This will only result in delay.

**If you need further assistance:**

To speak with a customer service representative call 1-800-944-9200; Mon-Fri 8am-7pm EST. In Canada, contact Hoover® Canada, Toronto: 755 Progress Ave., Scarborough, ON M1H 2W7 OR Hoover® Canada, Edmonton: 18129-111 Ave., Edmonton, AB T5W 2P2, Phone: 1-800-944-9200, Mon-Fri 8am-7pm EST.

Always identify your vacuum by the complete model number when requesting information or ordering parts. (The model number appears on the back of the vacuum.)

PLEASE DO NOT RETURN THIS PRODUCT TO THE STORE.

# 7. WARRANTY

## LIMITED TWO YEAR WARRANTY

(Domestic Use)

### WHAT THIS WARRANTY COVERS

When used and maintained in normal household use and in accordance with the Owner's Manual, your HOOVER® product is warranted against original defects in material and workmanship for a full two year from date of purchase (the "Warranty Period"). During the Warranty Period, Hoover® will provide labor and parts, at no cost to you, to correct any such defect in products purchased in the United States, U.S. Military Exchanges and Canada.

### HOW TO MAKE A WARRANTY CLAIM

If this product is not as warranted, take or send the product to either a Hoover® Authorized Warranty Service Dealer along with proof of purchase. For an automated referral to authorized service outlets in the U.S.A., phone: 1-800-944-9200 OR visit Hoover® online at [www.hoover.com](http://www.hoover.com). For additional assistance or information concerning this Warranty or the availability of warranty service outlets, phone the Hoover® Consumer Response Center, Phone 1-800-944-9200, Mon-Fri 8am-7pm EST. In Canada, contact Hoover® Canada, Carson Building, 100 Carson St., Etobicoke, Ontario M8W 3R9, Phone: 1-800-944-9200, Mon-Fri 8am-7pm EST.

### WHAT THIS WARRANTY DOES NOT COVER

This Warranty does not cover: use of the product in a commercial operation (such as maid, janitorial and equipment rental services), brushroll, belt, improper maintenance of the product, damage due to misuse, acts of God, nature, vandalism or other acts beyond the control of Hoover®, owner's acts or omissions, use outside the country in which the product was initially purchased and resales of the product by the original owner. This warranty does not cover pick up, delivery, transportation or house calls. However, if you mail

your product to a Hoover® Sales and Service Center for warranty service, cost of shipping will be paid one way.

This warranty does not apply to products purchased outside the United States, including its territories and possessions, outside a U.S. Military Exchange and outside of Canada. This warranty does not cover products purchased from a party that is not an authorized retailer, dealer, or distributor of Hoover® products.

### OTHER IMPORTANT TERMS

This Warranty is not transferable and may not be assigned. This Warranty shall be governed and construed under the laws of the state of Ohio. The Warranty Period will not be extended by any replacement or repair performed under this Warranty.

THIS WARRANTY IS THE EXCLUSIVE WARRANTY AND REMEDY PROVIDED BY HOOVER®. ALL OTHER WARRANTIES, EXPRESSED OR IMPLIED, INCLUDING WARRANTIES OF MERCHANTABILITY OR FITNESS FOR PARTICULAR PURPOSE, ARE DISCLAIMED. IN NO EVENT WILL HOOVER BE LIABLE FOR ANY SPECIAL, INDIRECT, INCIDENTAL OR CONSEQUENTIAL DAMAGES OF ANY KIND OR NATURE TO OWNER OR ANY PARTY CLAIMING THROUGH OWNER, WHETHER BASED IN CONTRACT, NEGLIGENCE, TORT OR STRICT PRODUCTS LIABILITY OR ARISING FROM ANY CAUSE WHATSOEVER. Some states do not allow the exclusion of consequential damages, so the above exclusion may not apply to you. This warranty gives you specific rights; you may also have others that vary from state to state.

# MANUAL DEL PROPIETARIO

*Instrucciones de Funcionamiento y Servicio*



[www.hoover.com](http://www.hoover.com)

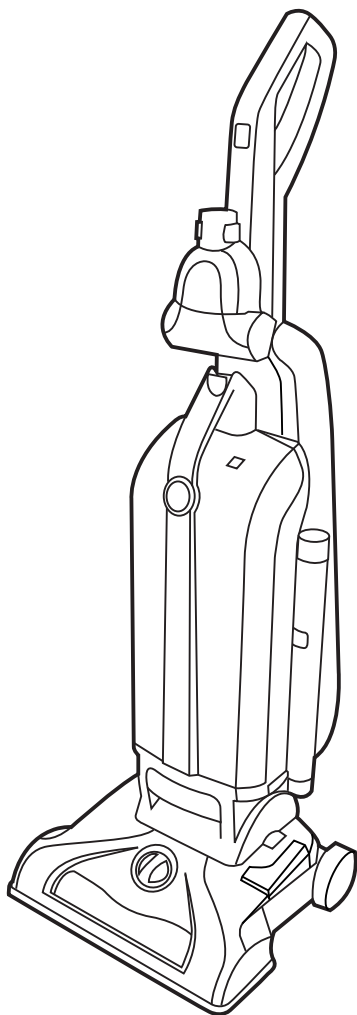

## **IMPORTANTE: LEA ATENTAMENTE ANTES DE ENSAMBLAR Y USAR.**

¿Tiene alguna pregunta o inquietud? Para obtener asistencia, llame al Servicio de atención al cliente al 1-800 944 9200, de lunes a viernes, de 8 a.m. a 7 p.m., hora del ESTE.

**POR FAVOR, NO DEVUELVA ESTE PRODUCTO A LA TIENDA.**

---

**ESTA ASPIRADORA PARA ALFOMBRAS ESTÁ DISEÑADA  
PARA USO DOMÉSTICO.  
EL USO COMERCIAL DE ESTE PRODUCTO ANULA LA GARANTÍA.**

---



## Gracias por haber elegido un producto HOOVER®.

Anote los números completos de Código de fabricación en los espacios provistos.

MODELO \_\_\_\_\_

CÓDIGO DE FABRICACIÓN \_\_\_\_\_

Consejo: Adjunte su recibo de compra a este Manual del propietario. Para obtener el servicio de garantía de su producto HOOVER® puede requerirse la verificación de la fecha de compra.



Inscriba su producto en línea en Hoover.com, o llame al 1-800-944-9200 si prefiere hacerlo por teléfono.

## ÍNDICE

<b>Salvaguardias importantes</b> .....	<b>E3</b>
<b>Ensamblado de la aspiradora</b> .....	<b>E5</b>
Contenido de la caja .....	E5
Colocación del mango .....	E5
Conexión del contenedor para polvo .....	E5
Ubicación de los accesorios .....	E5
<b>Cómo usar la aspiradora</b> .....	<b>E6</b>
Descripción de la aspiradora .....	E6
Interruptor de encender/apagar (ON/OFF) .....	E6
Modo suction only .....	E6
Plegado del mango .....	E6
Guardar el cordón .....	E6
Ajuste de la altura para alfombras .....	E7
<b>Accesorios</b> .....	<b>E7</b>
Seleccione el accesorio apropiado .....	E7
Retiro de la manguera .....	E7
Conexión del tubo y de los accesorios .....	E7
Limpieza de escaleras .....	E8
Cómo limpiar los accesorios .....	E8
Examine el indicador de llenado de la bolsa .....	E8
<b>Mantenimiento</b> .....	<b>E8</b>
Bolsa de filtro .....	E9
Los Filtros .....	E10
Rodillo de cepillos .....	E10
Manguera .....	E11
Accesorio de mano turboaccionado .....	E11
Luz delantera .....	E11
Correa .....	E12
<b>Solución de problemas</b> .....	<b>E13</b>
<b>Servicio</b> .....	<b>E14</b>
<b>Garantía</b> .....	<b>E15</b>

### Si necesita ayuda:

Visite nuestro sitio web en [www.hoover.com](http://www.hoover.com). Haga clic en el enlace que permite localizar los vendedores autorizados Hoover para encontrar el vendedor más cercano, o marque el 1-800-944-9200 para escuchar un mensaje indicando la dirección de los vendedores autorizados Hoover® (sólo en ee. Uu.) O para hablar con un representante de atención al cliente (de 8 am a 7 pm, hora estándar del este, de lunes a viernes).

**POR FAVOR, NO DEVUELVA ESTE PRODUCTO A LA TIENDA.**

# **¡SALVAGUARDIAS IMPORTANTES! ¡GUARDE ESTAS INSTRUCCIONES!**

Al usar un aparato eléctrico, observe siempre las precauciones básicas, incluyendo las siguientes:

**LEA TODAS LAS INSTRUCCIONES ANTES DE USAR ESTE APARATO**

## **ADVERTENCIA: PARA REDUCIR EL RIESGO DE INCENDIOS, CHOQUES ELÉCTRICOS O LESIONES:**

- Ensamble completamente el producto antes de hacerlo funcionar.
- Cualquier otra tarea de mantenimiento debe ser realizada por un representante de mantenimiento autorizado.
- Haga funcionar la aspiradora solamente con el voltaje especificado en la placa de datos, que se encuentra en la parte posterior de la aspiradora.
- No use este aparato en lugares al aire libre ni en superficies húmedas.
- No permita que el aparato se use como un juguete. No está diseñado para que lo usen niños de 12 años o menos. Se requiere una supervisión estricta cuando este aparato se usa cerca de los niños. Para evitar lesiones o daños, mantenga a los niños lejos del producto y no permita que coloquen los dedos ni otros objetos dentro de las aberturas.
- Use el producto sólo como se describe en este manual. Use sólo los accesorios y productos recomendados por el fabricante.
- No use este aparato con un cordón o enchufe dañados. Si el aparato no está funcionando adecuadamente, se dejó caer, se dañó, se dejó a la intemperie o se dejó caer dentro del agua, llévelo a un Centro de servicio antes de continuar usándolo.
- No tire del cordón ni traslade el aparato jalando del cordón, ni tampoco lo use como manija; no cierre la puerta cuando el cordón está atravesado ni tire de este alrededor de bordes o esquinas filosos. No coloque el producto sobre el cordón. No haga funcionar el aparato encima del cordón. Mantenga el cordón lejos de superficies calientes.
- No lo desenchufe tirando del cordón. Para desenchufarlo, sujete el enchufe, no el cordón.
- Nunca manipule el enchufe ni el aparato con las manos húmedas.
- No coloque ningún objeto en las aberturas. No use este aparato con ninguna abertura obstruida; manténgalo libre de suciedad, pelusa, cabello y cualquier objeto que pueda reducir el flujo de aire.
- Mantenga el cabello, la ropa holgada, los dedos y todas las partes del cuerpo fuera de las aberturas y otras piezas en movimiento.
- Apague todos los controles antes de desenchufarlo.
- Tenga especial cuidado al limpiar escaleras. Para evitar lesiones personales o daños, y evitar que la aspiradora se caiga, siempre colóquela al pie de la escalera, en el suelo. No coloque la aspiradora sobre escaleras ni muebles, ya que puede ocasionar lesiones o daños.
- No use este aparato para aspirar líquidos inflamables o combustibles, como gasolina, o restos de madera lijada, ni lo use en áreas donde dichos materiales pudieran estar presentes.

- Desenchufe el aparato antes de conectar el accesorio de mano turboaccionado.
- No aspire ningún objeto que se esté quemando o que libere humo, como cigarrillos, fósforos o cenizas calientes.
- No use este aparato sin la bolsa de filtro ni los filtros colocados en su lugar.
- **ADVERTENCIA:** Este producto contiene sustancias químicas reconocidas por el estado de California como causantes de cáncer, defectos congénitos o daño reproductivo.

## **ADVERTENCIA: PARA REDUCIR EL RIESGO DE DAÑOS:**

- Evite aspirar objetos duros y filosos con este producto, ya que pueden causar daños.
- Guarde la máquina en un lugar seco. No la exponga a temperaturas de congelamiento.
- El rodillo de cepillos continúa girando mientras el producto está encendido y el mango está en posición vertical. Para evitar que las moquetas, los tapetes, los muebles y los suelos se dañen, evite inclinar la aspiradora o apoyarla sobre muebles, alfombras de área con flecos o escaleras enmoquetadas durante el uso del accesorio. Durante el uso del accesorio, coloque siempre la aspiradora en modo Suction Only Mode (Sólo succión) (Disponibile sólo en algunos modelos).
- No use objetos filosos para limpiar la manguera, ya que pueden causar daños.

## **ADVERTENCIA:**

- Para disminuir el riesgo de choque eléctrico, este aparato tiene un enchufe polarizado (una patilla es más ancha que la otra). Este enchufe puede usarse en una toma de corriente polarizada, de una sola manera. Si el enchufe no encaja completamente en la toma de corriente, colóquelo al revés. Si aun así no encaja, comuníquese con un electricista calificado para que instale la toma de corriente apropiada. No haga ningún tipo de modificación al enchufe.

## **IMPORTANTE: LEA ATENTAMENTE ANTES DE ENSAMBLAR Y USAR.**

¿Tiene alguna pregunta o inquietud? Para obtener asistencia, llame al Servicio de atención al cliente al 1-800 944 9200, de lunes a viernes, de 8 a.m. a 7 p.m., hora del ESTE. POR FAVOR, NO DEVUELVA ESTE PRODUCTO A LA TIENDA.

# 1. ENSAMBLADO DE LA ASPIRADORA

## CONTENIDO DE LA CAJA

- A. Mango\*
- B. Cuerpo de la aspiradora
- C. Accesorio de mano turboaccionado\*
- D. Clip para el accesorio de mano turboaccionado
- E. Tubo
- F. Boquilla para hendiduras
- G. Accesorio para polvo/tapizados\*
- H. Tornillo (para el ensamblaje)
- I. Puerta de la bolsa
- J. Bolsa

\*El accesorio varía según el modelo.

Retire todas las piezas de la caja e identifique cada artículo que se muestra.

Asegúrese de ubicar todas las piezas antes de eliminar el embalaje.

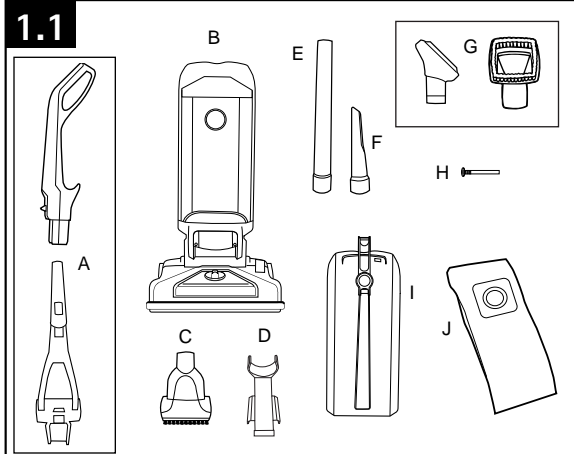

## COLOCACIÓN DEL MANGO

**Nota:** Retire el tornillo que se encuentra en la base de la aspiradora y apártelo hasta la instrucción 1.3

1.2 Introduzca la sección del mango en la base de la aspiradora. Empuje hacia abajo con fuerza.

1.3 Con un destornillador Phillips, asegure (1) tornillo que se encuentra detrás del mango en la base de la aspiradora.

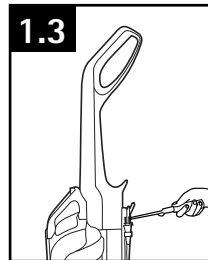
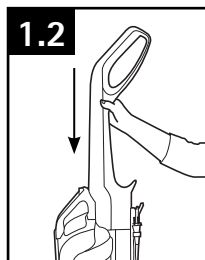

## COLOQUE LA PUERTA DE LA BOLSA

1.4 En primer lugar, coloque la parte inferior de la puerta de la bolsa dentro del cuerpo de la aspiradora. Asegúrese de que la bolsa de filtro esté bien colocada dentro de la aspiradora. Gire la puerta de la bolsa dentro de la aspiradora. La puerta de la bolsa está asegurada cuando se escucha un clic.

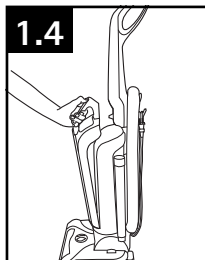

## UBICACIÓN DE LOS ACCESORIOS

1.5 Asegure el clip del accesorio de mano turboaccionado (A) sobre los rebordes en el lateral del mango. Conecte la parte inferior del accesorio de mano turboaccionado y gire dentro del clip hasta que esté seguro.

1.6 Coloque el accesorio para hendiduras en el tubo y deslícelo dentro del área de almacenamiento de accesorios en la parte posterior izquierda (B) de la aspiradora y coloque el accesorio para tapizados en la parte posterior (C) de la aspiradora, como se muestra.

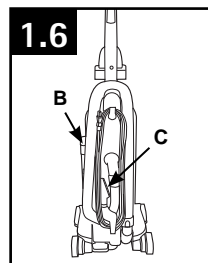
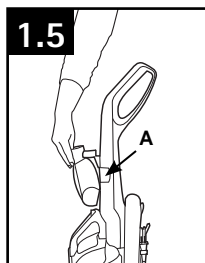

## 2. FUNCIONAMIENTO

### DESCRIPCIÓN DE LA ASPIRADORA

1. Mango
2. Botón de encender/apagar
3. Botón de liberación de la puerta de la bolsa
4. Asa para transportar
5. Puerta de la bolsa
6. Luz delantera\*
7. Mango para limpieza de escaleras
8. Ajuste de la altura para alfombras
9. Protector para muebles
10. Pedal para encender/apagar el rodillo de cepillos (Modo Suction Only [Sólo succión])
11. Acceso al filtro y a la bolsa del filtro
12. Tubo
13. Boquilla para hendiduras
14. Pedal para soltar el mango
15. Indicador de "revisar la bolsa"
16. Accesorio de mano turboaccionado\*\*
17. Pedal para soltar el mango
18. Tubo de la manguera
19. Botón de liberación de la manguera
20. Accesorio para polvo/tapizados\*\*
21. Liberación del mango plegable\*

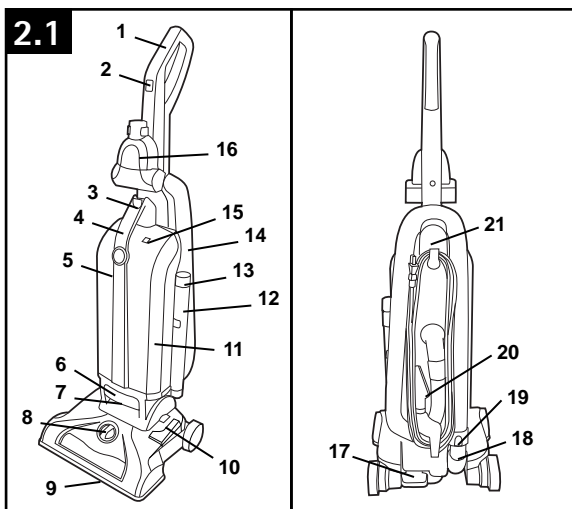

\*Disponible sólo en algunos modelos.

\*\*El accesorio varía según el modelo.

### INTERRUPTOR DE ENCENDER/APAGAR (ON/OFF)

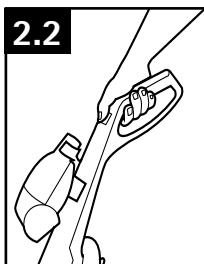

2.2 Enchufe el cordón en una toma de corriente eléctrica.

Para encender la aspiradora (ON), empuje el interruptor de encender y apagar una vez.

Para apagar la aspiradora (OFF), empuje el interruptor de nuevo.

### MODO SUCTION ONLY *para suelos sin moquetas.*

(Disponibles sólo en algunos modelos)

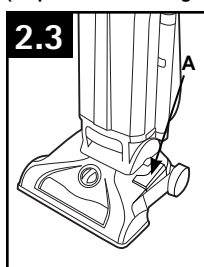

2.3 Para obtener un óptimo rendimiento de limpieza en suelos sin moquetas, debe apagarse el rodillo de cepillos.

La aspiradora se envía con el rodillo de cepillos en la posición ON. A fin de apagar el rodillo de cepillos para el Modo Suction Only (Sólo succión), pise el pedal (A).

### PLEGADO DEL MANGO

*para almacenamiento.*

(Disponibles sólo en algunos modelos)

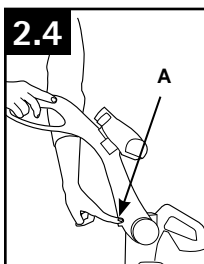

2.4 Presione el pedal para soltar el mango (A) para plegar el mango a la posición de almacenamiento.

### GUARDAR EL CORDÓN

2.5 Enrolle el cordón en sentido horario usando los dos ganchos provistos.

Fije el extremo de la clavija al cordón.

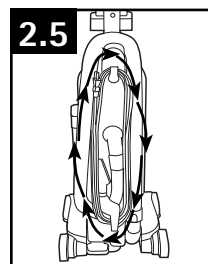

*El modelo real puede no coincidir con las imágenes que se muestran.*

## AJUSTE DE LA ALTURA PARA ALFOMBRAS

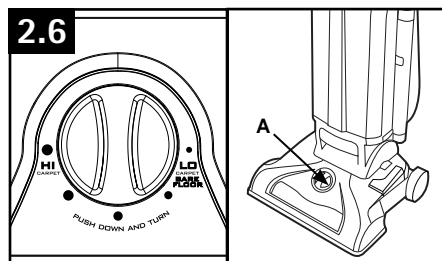

Para ajustar la posición de altura, EMPUJE hacia abajo y GIRE la perilla (A) hasta la posición deseada.

- Posiciones baja y media: para todo tipo de alfombras.
- Posición alta: para alfombra de pelo muy denso cuando se desea disminuir el esfuerzo de empuje en tanto que se mantiene una buena eficiencia de limpieza.

### • IMPORTANTE •

Si le cuesta mucho empujar la aspiradora, gire la perilla a la siguiente posición más alta.

## 3. ACCESORIOS

Los accesorios le permiten limpiar superficies que están a mayor altura que el piso y llegar a áreas difíciles de limpiar.

La aspiradora está lista para usarse con los accesorios cuando el mango está en posición vertical.

En los modelos con modo "Sólo succión", use siempre ese modo al utilizar los accesorios.

### • IMPORTANTE •

El rodillo de cepillos continúa girando mientras el aparato está encendido y el mango está en posición vertical, a no ser que la aspiradora esté en modo "Sólo succión" (disponible en algunos modelos solamente). Para evitar que las moquetas, los tapetes, los muebles y los suelos se dañen, evite inclinar el aparato o apoyarlo sobre muebles, alfombras de área con flecos o escaleras enmoquetadas durante el uso del accesorio.

## SELECCIONE EL ACCESORIO APROPIADO

(Los accesorios pueden variar según el modelo)

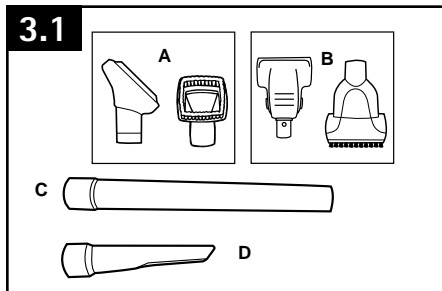

A. Use el accesorio para tapizados para limpiar muebles tapizados, cortinajes, colchones, prendas de vestir y escaleras enmoquetadas. (Los accesorios varían según el modelo)

B. El accesorio de mano turboaccionado puede usarse para muebles tapizados, cortinajes, colchones, prendas de vestir, interiores de automóviles y escaleras enmoquetadas. (Los accesorios varían según el modelo)

C. El tubo se usa para alargar la manguera. Úselo con cualquiera de los accesorios antes mencionados.

D. El accesorio para hendiduras puede usarse en lugares estrechos, en esquinas y en bordes de sitios, como cajones de cómodas, muebles tapizados, escaleras y zócalos.

## RETIRO DE LA MANGUERA

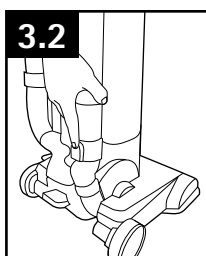

3.2 A fin de retirar la manguera para usar el accesorio, presione el botón de liberación y tire el extremo de la manguera hacia afuera.

Para volver a trabajarla en su lugar, empuje la manguera dentro del tubo de la manguera hasta que escuche un clic.

## CONEXIÓN DEL TUBO Y DE LOS ACCESORIOS

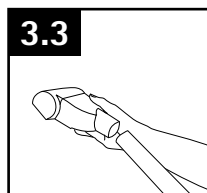

3.3 Para conectar el accesorio o el tubo a la manguera, empújelos firmemente en su lugar.

### ▲ ADVERTENCIA ▲

Desenchufe la aspiradora antes de conectar el accesorio de mano turboaccionado.

## LIMPIEZA DE ESCALERAS

3.4 Levante la aspiradora por el mango para limpieza de escaleras y colóquela sobre las escaleras. Limpie de adelante hacia atrás. Nunca deje la aspiradora sobre las escaleras cuando no esté limpiando.

3.5 Use la manguera y el accesorio de mano turboaccionado (Los accesorios varían según el modelo) para limpiar escaleras. Limpie de abajo hacia arriba.

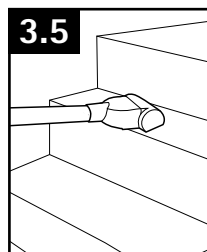
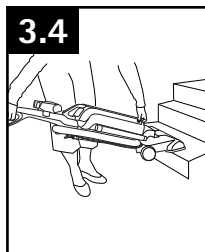

## ⚠ ADVERTENCIA ⚠

Tenga especial cuidado al limpiar escaleras. Para evitar lesiones personales o daños, y evitar que la aspiradora se caiga, siempre colóquela al pie de la escalera, en el suelo. No coloque la aspiradora sobre escaleras ni muebles, ya que puede ocasionar lesiones o daños. Al utilizar accesorios, apague siempre el rodillo de cepillos pisando el pedal del modo Suction Only Mode (Sólo succión), como se muestra en el diagrama 2.3.

## CÓMO LIMPIAR LOS ACCESORIOS

Para limpiar la manguera y el accesorio de mano turboaccionado, use un paño húmedo. NO los sumerja en agua. Los otros accesorios de limpieza pueden lavarse en agua tibia con detergente. Enjuáguelos y déjelos secar completamente al aire antes de usarlos.

## EXAMINE EL INDICADOR DE LLENADO DE LA BOLSA (Sólo en algunos modelos)

El indicador (L) comenzará a ponerse rojo conforme la bolsa se comience a llenar con polvo.

Hay tres situaciones en que el indicador estará completamente rojo:

1. La bolsa está llena; coloque una nueva.
2. Se han aspirado materiales muy finos que obstruyeron los poros de la bolsa; cambie la bolsa.
3. Hay un bloqueo en la boquilla, la manguera, los accesorios o en la boca de la bolsa; quite el bloqueo.

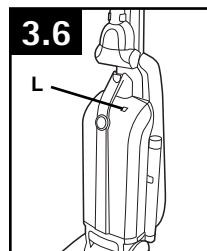

## 4. MANTENIMIENTO

Familiarícese con estas tareas de mantenimiento en el hogar, ya que el uso y cuidado apropiados de su aspiradora asegurarán una limpieza continuamente eficaz.

Cualquier otra tarea de mantenimiento debe ser realizada por un representante de mantenimiento autorizado.

## ⚠ AVISO ⚠

Su aspiradora tiene incorporado un protector térmico para impedir el sobrecalentamiento. Cuando se activa el protector térmico, la aspiradora deja de funcionar.

Si esto sucede, proceda de la siguiente manera:

1. Apague la aspiradora y desenchúfela de la toma de corriente eléctrica.
2. Reemplace la bolsa de filtro.
3. Inspeccione y elimine la obstrucción en todo el trayecto de suciedad. Esta obstrucción puede producirse en: el conector de la manguera, la manguera, la abertura de entrada de la bolsa, el filtro secundario o el filtro final.
4. Cuando la aspiradora está desenchufada y se deja enfriar el motor durante 30 minutos, el protector térmico se desactiva, y se puede continuar pasando la aspiradora.

Si el protector térmico sigue activándose después de efectuar los pasos anteriores, es posible que su aspiradora necesite mantenimiento.

## BOLSA DE FILTRO : Cuándo reemplazarla

Revise la bolsa de filtro de vez en cuando. Se recomienda cambiar la bolsa de filtro cuando esté llena hasta la línea punteada. Si se acumula más suciedad que eso, la aspiradora no funcionará como es debido.

### • IMPORTANTE •

Todas las alfombras nuevas tienen fibras sueltas que pueden llenar rápidamente la bolsa cuando se aspira. Este tipo de desechos no activa el indicador "Revisar la bolsa" que tienen algunos modelos.

### Qué comprar: Filtro

Utilice únicamente bolsas genuinas de HOOVER® con su aspiradora. Al comprar una bolsa nueva, solicite bolsas de tipo Y con material de filtración HEPA de HOOVER® pieza n° 902419001, y bolsas de carbono tipo Y con material de filtración HEPA pieza n° 902481001 de HOOVER®

### ! ADVERTENCIA !

Los materiales muy finos como el polvo de maquillaje o el almidón, pueden obstruir la bolsa de filtro y hacerla explotar aunque esté parcialmente llena. Cuando use la aspiradora para extraer material de esa naturaleza, cambie la bolsa de filtro más frecuentemente.

## BOLSA DE FILTRO : Como reemplazarla

### ! ADVERTENCIA !

Para reducir el riesgo de lesiones ocasionadas por piezas en movimiento, desenchufe la aspiradora antes de realizar el mantenimiento.

No use esta aspiradora si no tiene la bolsa de filtro en su lugar.

4.1 Para cambiar la bolsa de filtro, empuje con el pulgar la traba de la puerta para liberarla y tire del mango hacia delante. Saque la puerta.

4.2 Empuje la palanca roja sobre un recipiente de basura y tire la bolsa en la basura.

### • IMPORTANT •

No limpie la bolsa de filtro usada ni la reutilice. Tirela a la basura.

4.3 Sujete la bolsa de filtro nueva como se muestra. Deslice el manguito de cartón dentro del sujetador de la bolsa hasta que quede firmemente instalada en su lugar.

4.4 Doble la parte inferior de la bolsa y colóquela entre las ranuras (A) de la parte de abajo de la puerta. Asegúrese de que la bolsa no obstruya la junta de la puerta.

4.5 Vuelva a colocar la puerta de la bolsa insertando las lengüetas de la parte inferior de la puerta en el hueco (C). Asegúrese de que la bolsa de filtro esté bien colocada dentro de la aspiradora.

Empuje el mango de la puerta para que encaje firmemente en su lugar.

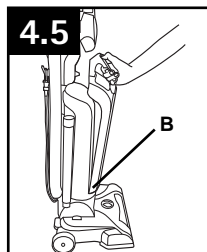
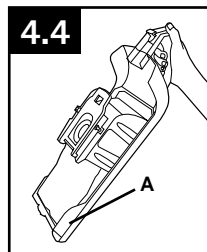
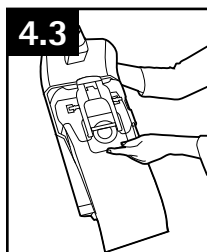
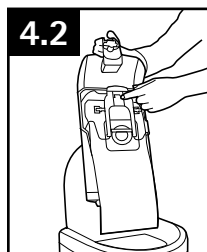
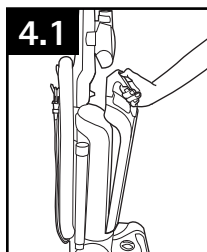



## FILTROS: Cómo limpiar

### ⚠ ADVERTENCIA ⚠

Para reducir el riesgo de lesiones ocasionadas por piezas en movimiento, desenchufe la aspiradora antes de realizar el mantenimiento.

No pase la aspiradora sin que tenga instalados el filtro secundario o final.

### Filtro secundario

4.6 El filtro secundario (A) protege el motor de las partículas de suciedad.

Si el filtro se ensucia, tire de la rejilla y levante el filtro. Lave el filtro a mano con agua fría. Deje secar al aire el filtro durante 24 horas. Oprima una última vez para retirar el exceso de agua.

### Qué comprar: Filtro secundario

Utilice únicamente filtro secundario genuinas de HOOVER® con su aspiradora. Al comprar una correa nueva, solicite el filtro secundario pieza n.º 902417001 de HOOVER®.

### Filtro final

El filtro final ayuda durante el proceso de filtración a devolver aire limpio a la habitación.

Para retirar el filtro, tire la lengüeta del sujetador del filtro hacia abajo y retire el filtro.

4.7 Levante el filtro (B) hacia fuera y lávelo a mano con agua fría.

Deje que el filtro se seque al aire durante 24 horas y vuelva a colocarlo del lado del sujetador del filtro, y empuje nuevamente el sujetador del filtro dentro de la aspiradora.

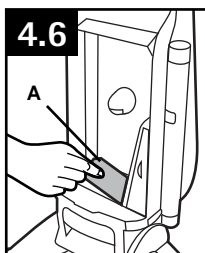

### Qué comprar: Filtro final

Utilice únicamente filtro final genuinas de HOOVER® con su aspiradora. Al comprar una correa nueva, solicite el filtro final pieza n.º 902418001 de HOOVER®.

### • IMPORTANTE •

Deje que el filtro se seque completamente antes de volver a colocarlo. Esto puede demorar hasta 24 horas.

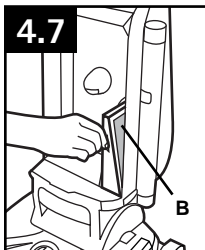

## RODILLO DE CEPILLOS: Cómo limpiar

### ⚠ ADVERTENCIA ⚠

Para reducir el riesgo de lesiones ocasionadas por piezas en movimiento, desenchufe la aspiradora antes de realizar el mantenimiento.

4.7 Voltee la aspiradora de modo que la parte inferior mire hacia arriba.

Gire la traba superior roja (A) en sentido antihorario.

4.8 Deslice la traba inferior roja (B) a la posición de desdorado.

4.9 Gire hacia afuera la placa inferior y retire toda la suciedad y/o cabello del rodillo de cepillos.

Vuelva a colocar la placa inferior, alineando las lengüetas que se encuentran en el borde delantero del protector de la boquilla con las ranuras de la boquilla. Vuelva a girar hasta que quede en su posición. Deslice la traba inferior roja a la posición de trabado, y gire la traba superior roja en sentido horario.

*El modelo real puede no coincidir con las imágenes que se muestran.*

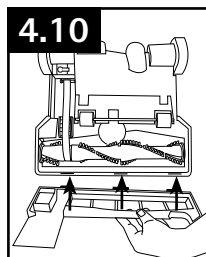
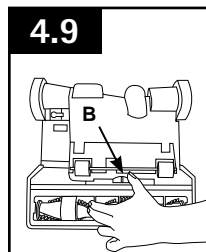
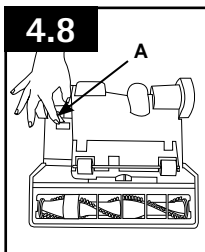

## MANGUERA: Cómo limpiar

### ⚠ ADVERTENCIA ⚠

Para reducir el riesgo de lesiones ocasionadas por piezas en movimiento, desenchufe la aspiradora antes de realizar el mantenimiento.

4.11 A fin de retirar la manguera para usar los accesorios o para darle mantenimiento, presione el botón de liberación de la manguera (A) y tire el extremo de la manguera hacia fuera.

Elimine la suciedad o las obstrucciones de la manguera. No use objetos filosos para limpiar la manguera, ya que pueden causar daños. Para volver a trazarla en su lugar, empuje la manguera dentro del tubo de la manguera hasta que escuche un clic.

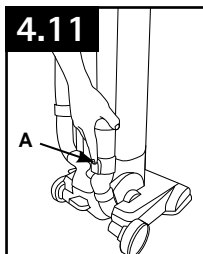

## ACCESORIO DE MANO TURBOACCIONADO: Cómo limpiar

(Los accesorios varían según el modelo)

### ⚠ ADVERTENCIA ⚠

Para reducir el riesgo de lesiones ocasionadas por piezas en movimiento, desenchufe la aspiradora antes de realizar el mantenimiento.

4.12 Voltee el accesorio de modo que la parte inferior mire hacia arriba. Gire las trabas (A) a ambos lados del accesorio.

4.13 Retire la placa inferior (B).

4.14 Retire toda la suciedad y/o el cabello del rodillo de cepillos.

Vuelva a colocar la placa inferior y gire las trabas nuevamente a la posición de trabado.

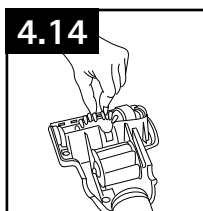
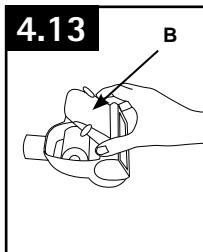
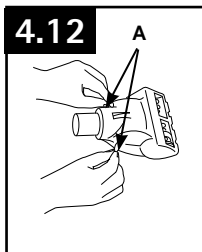

## LUZ DELANTERA: Cómo reemplazarla

(Los accesorios varían según el modelo)

### ⚠ ADVERTENCIA ⚠

Para reducir el riesgo de lesiones ocasionadas por piezas en movimiento, desenchufe la aspiradora antes de realizar el mantenimiento.

#### Cómo retirar la lente

Presione el pedal para soltar el mango y coloque el mango en la posición baja.

4.15 Con un destornillador Phillips, retire los (2) tornillos como se muestra y levante la lente.

#### Cómo instalar la bombilla

4.16 Extraiga la bombilla usada directamente de su receptáculo. Empuje la nueva bombilla directamente en su receptáculo hasta que quede trabada en su lugar.

No se requiere demasiada fuerza.

No se requiere girar la bombilla.

#### Cómo volver a colocar la lente

4.17 Vuelva a colocar la lente y asegúrela con tornillo

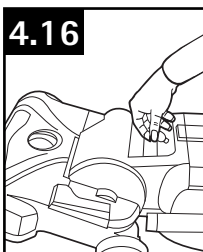
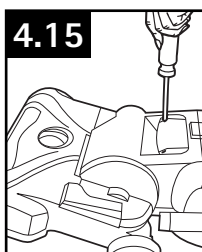

#### Qué comprar: Luz delantera

Esta aspiradora utiliza una lámpara común para automóviles n.º 27313-107, 912, de 12 voltios.

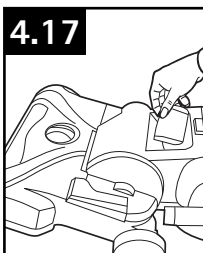

## CORREA

### ⚠ ADVERTENCIA ⚠

Para reducir el riesgo de lesiones ocasionadas por piezas en movimiento, desenchufe la aspiradora antes de realizar el mantenimiento.

La correa se encuentra debajo de la placa inferior de la aspiradora, y debe verificarse periódicamente para asegurarse de que esté en buenas condiciones.

### Cuándo reemplazarla

Reemplace la correa si está estirada, cortada o rota. Para revisar la correa, consulte las figuras 4.23 - 4.25.

### Cómo reemplazarla

4.18 Voltee la aspiradora de modo que la parte inferior mire hacia arriba. Gire la traba superior roja (A) en sentido antihorario.

4.19 Deslice la traba inferior roja (B) a la posición de destrabado.

4.20 Levante la placa inferior.

4.21 Retire la correa usada del rodillo de cepillos (C); luego, del eje del motor (varilla de metal) (D) y deséchela.

### Qué comprar: Correa

Utilice únicamente correas genuinas de HOOVER® con su aspiradora.

Al comprar una correa nueva para modelos de rodillo de cepillos con interruptor (modo "Sólo succión"), solicite la correa plana, n° de pieza 562289001 de HOOVER®.

Al comprar una correa nueva para modelos sin rodillo de cepillos con interruptor (modo "Sólo succión"), solicite la correa elástica, n° de pieza 38528058 de HOOVER®.

4.22 Con la inscripción en la parte exterior de la correa, deslice la correa nueva sobre el eje del motor (varilla de metal) (E).

Empuje el otro extremo de la correa por la guía de la correa (F) y sobre la polea\* de metal; luego, deslícela alrededor del área del rodillo de cepillos sin cerdas (G).

Con la correa en su lugar, tire del rodillo de cepillos y deslícelo dentro de la boquilla, asegurándose de que las tapas de extremo del rodillo de cepillos tengan la orientación correcta.

\*los modelos sin modo "Sólo succión" no cuentan con polea de metal

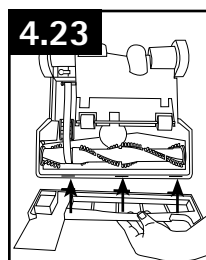
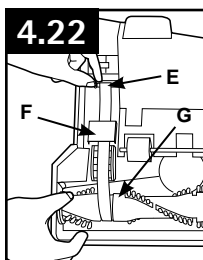
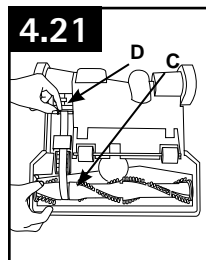
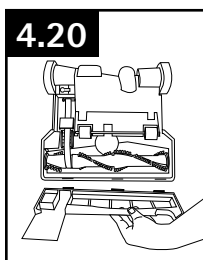
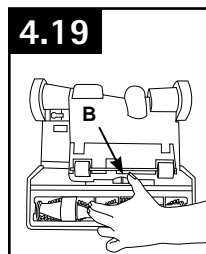
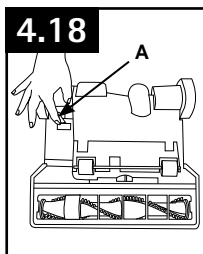

### • IMPORTANTE •

Gire el rodillo de cepillos en forma manual para asegurarse de que no se haya torcido la correa.

4.23 Vuelva a colocar la placa inferior, alineando las lengüetas que se encuentran en el borde delantero del protector de la boquilla con las ranuras de la boquilla. Vuelva a girar en su posición. Deslice la traba inferior roja a la posición de trabado, y gire la traba superior roja en sentido horario.

## 5. SOLUCIÓN DE PROBLEMAS

Si ocurre un problema menor, generalmente puede resolverse con bastante facilidad cuando se halla la causa, usando esta lista de verificación.

Cualquier otra tarea de mantenimiento debe ser realizada por un representante de mantenimiento autorizado.

### ▲ ADVERTENCIA ▲

Para reducir el riesgo de lesiones ocasionadas por piezas en movimiento, desenchufe la aspiradora antes de realizar el mantenimiento.

PROBLEMA	CAUSA POSIBLE	SOLUCIÓN POSIBLE
La aspiradora no funciona	1. No está bien enchufada.	1. Enchúfela bien.
	2. Fusible quemado o se disparó el disyuntor.	2. Check fuse or breaker in home. Replace fuse/reset breaker in home.
	3. Protector térmico activado.	3. Desenchufe y deje que la aspiradora se enfríe durante 30 min. (Esto reajustará el protector térmico).
El indicador de verificación del filtro se ha iluminado en rojo. o La aspiradora no aspira o Baja succión	1. El filtro enjuagable y/o el filtro hecho con medios filtrantes HEPA están sucios.	1. Limpie el filtro enjuagable y/o el filtro hecho con medios filtrantes HEPA – Pág. E9.
	2. La correa está rota o desgastada.	2. Reemplace la correa - Pág. E12.
	3. El rodillo de escobillas del agitador está desgastado.	3. Reemplace el rodillo de escobillas. - Pág.E10.
	4. Rodillo de cepillos y/o manguera tapados.	4. Revise la manguera - Pág. E11. Revise el rodillo de cepillos - Pág. E7.
	5. El modo Suction Only (Sólo succión) está encendido.	5. Pise el pedal para encender/apagar el rodillo de cepillos para apagar el modo Suction Only (Sólo succión).
El polvo sale de la aspiradora.	1. Bolsa de filtro llena.	1. Vacíe la bolsa de filtro - Pág. E9.
	2. La bolsa de filtro no está instalada correctamente.	2. Revise la sección sobre retiro y reemplazo de la bolsa de filtro - Pág. E9.
	3. La manguera no está instalada correctamente.	3. Revise la sección Instalación de la manguera - Pág. E7.
La luz frontal no funciona	1. Foco fundido.	1. Reemplace el foco - Pág. E11.
	2. Cables eléctricos sueltos.	2. Llame al 1-800-944-9200 para encontrar el concesionario autorizado de Hoover® más cercano.
Dificultad para empujar la aspiradora	1. La posición de la altura para moquetas es incorrecta.	1. Coloque la perilla de ajuste de altura de la moqueta en la posición apropiada para la moqueta que está limpiando - Pág. E7.
	2. La placa inferior no está instalada correctamente.	2. Consulte las figuras 4.22 - 4.24, pág. E12.
El rodillo de cepillos del accesorio de mano turboaccionado no gira	1. Se está aplicando demasiada presión al accesorio.	1. Continúe usando el accesorio aplicando una presión leve.
	2. Obstrucción.	2. Elimine la obstrucción - Pág. E11.
	3. Baja succión de la aspiradora.	3. Revise los puntos que se encuentran en la sección "La aspiradora no aspira o Baja succión".
Se detecta un olor a humo/ quemado	1. Correa rota o estirada.	1. Reemplace la correa del rodillo de cepillos - Pág. E10.
	2. El rodillo de cepillos está tapado.	2. Elimine/retire los residuos del rodillo de cepillos - Pág. E10.

## 6. SERVICIO

Para obtener un servicio aprobado de Hoover® y piezas genuinas de Hoover®, encuentre el Concesionario autorizado de servicio de garantía de Hoover® (depositario) más cercano:

- Consultando las Páginas amarillas en la sección "Aspiradoras – uso" doméstico.
- Visite nuestro sitio web en [hoover.com](http://hoover.com) (clientes estadounidenses) o [hoover.ca](http://hoover.ca) (clientes canadienses). Siga el enlace del centro de servicio para encontrar el centro de servicio más cercano.
- Para que le informen de manera automática la ubicación de los centros autorizados de servicio, llame al 1-800-944-9200. No envíe su aspiradora a Hoover®, Inc., Company en Glenwillow para realizar el servicio. Esto sólo provocará demoras.

### **Si necesita recibir más ayuda:**

Para hablar con un representante de atención al cliente, llame al 1-800-944-9200; de lunes a viernes, de 8 a.m. a 7 p.m., hora del Este. En Canadá, comuníquese con Hoover® Canada, Toronto: 755 Progress Ave., Scarborough, ON M1H 2W7 O Hoover® Canada, Edmonton: 18129-111 Ave., Edmonton, AB T5W 2P2, Teléfono: 1-800-944-9200, de lunes a viernes, de 8 a.m. a 7 p.m., hora del Este. Siempre identifique su aspiradora por el número de modelo completo al solicitar información o realizar pedidos de piezas. (El número de modelo aparece en la parte inferior de la aspiradora).

**NO DEVUELVA ESTE PRODUCTO A LA TIENDA.**

# 7. GARANTÍA

## GARANTÍA LIMITADA DE DOS AÑOS

(Para uso doméstico)

### QUÉ CUBRE ESTA GARANTÍA

Siempre que el uso y el mantenimiento de su producto HOOVER® se realicen en condiciones de uso doméstico normales y según el Manual del usuario, el producto estará garantizado contra defectos originales en el material y la fabricación durante de dos años completos desde la fecha de compra (el "Período de Garantía"). Durante el Período de Garantía, Hoover® le proporcionará gratuitamente, como se describe en esta garantía, la mano de obra y las piezas necesarias para corregir cualquier defecto en los productos comprados en los Estados Unidos, en una tienda situada en una base militar de los EE. UU. y en Canadá.

### CÓMO HACER UN RECLAMO EN VIRTUD DE LA GARANTÍA

Si este producto no se ajusta a las condiciones garantizadas, llévalo a un Concesionario autorizado de servicio de garantía de Hoover® junto con el comprobante de compra. Para que le informen de manera automática la ubicación de los centros autorizados de servicio, llame al: 1-800-944-9200 o visite Hoover® en Internet, en hoover.com. (clientes estadounidenses) o hoover.ca (clientes canadienses). Si necesita asistencia adicional o información sobre esta Garantía o la disponibilidad de los centros de servicio de garantía, llame al 1-800-944-9200, de lunes a viernes, de 8 a.m. a 7 p.m., hora del Este. En Canadá, comuníquese con Hoover Canada, Toronto: 755 Progress Ave Scarborough, ON M1H 2W7 O Hoover Canada, Edmonton: 18129-111 Ave Edmonton, AB T5W 2P2, teléfono: 1-800-944-9200, de lunes a viernes, de 8 a.m. a 7 p.m., hora del Este.

### QUÉ NO CUBRE ESTA GARANTÍA

Esta garantía no cubre: el uso del producto con cualquier fin comercial (como servicios de limpieza, mantenimiento y de alquiler de equipos), el mantenimiento inadecuado del producto, los daños provocados por el uso indebido, caso fortuito, hechos de la naturaleza, vandalismo u otros actos que excedan del control de Hoover®, acciones u omisiones del propietario, uso fuera

del país en que el producto fue comprado inicialmente y reventa del producto por parte del propietario original. Esta garantía no cubre el retiro del producto, la entrega, el transporte ni las visitas a domicilio.

Esta garantía no se aplica a los productos comprados fuera de los Estados Unidos, incluidos sus territorios y posesiones, fuera de una tienda situada en una base militar de los EE. UU. ni fuera de Canadá. Esta garantía no cubre los productos comprados a una parte que no sea un minorista, concesionario o distribuidor autorizados de los productos de Hoover®.

### OTROS TÉRMINOS IMPORTANTES

Esta Garantía no es transferible ni puede cederse. Esta Garantía se registrará e interpretará de conformidad con las leyes del estado de Ohio. El Período de Garantía no se prorrogará en función de ningún reemplazo o reparación realizados en virtud de esta Garantía.

ESTA GARANTÍA ES LA ÚNICA GARANTÍA Y EL ÚNICO RECURSO QUE HOOVER® PROPORCIONA. TODAS LAS DEMÁS GARANTÍAS, EXPRESAS O IMPLÍCITAS, INCLUIDAS LAS GARANTÍAS DE COMERCIABILIDAD O APTITUD PARA UN FIN PARTICULAR, QUEDAN EXCLUIDAS. HOOVER NO SERÁ RESPONSABLE EN NINGÚN CASO POR NINGÚN DAÑO ESPECIAL, INDIRECTO, INCIDENTAL O MEDIATO DE NINGÚN TIPO O NATURALEZA CON RESPECTO AL PROPIETARIO O A CUALQUIER PARTE QUE REALICE UN RECLAMO A TRAVÉS DEL PROPIETARIO, YA SEA QUE SE BASE EN RESPONSABILIDAD CONTRACTUAL, NEGLIGENCIA, RESPONSABILIDAD EXTRA CONTRACTUAL O RESPONSABILIDAD CIVIL OBJETIVA POR LOS PRODUCTOS, O EMERGENTE DE CUALQUIER OTRA CAUSA. Algunos estados no permiten la exclusión de los daños mediatos, por lo cual es posible que la exclusión mencionada no se aplique en su caso. Esta garantía le otorga derechos específicos; es posible que, además, tenga otros derechos que varían de un estado a otro.

# GUIDE D'UTILISATION

*Instructions d'utilisation et d'entretien*



[www.hoover.com](http://www.hoover.com)

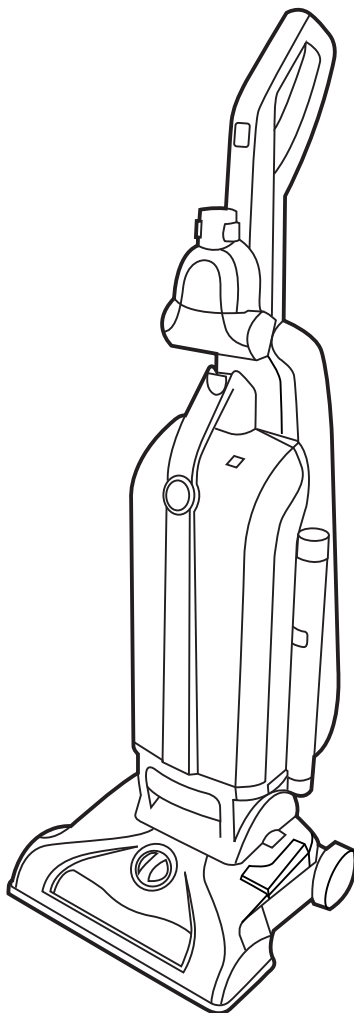

## **IMPORTANT : LIRE CES INSTRUCTIONS ATTENTIVEMENT AVANT D'UTILISER L'ASPIRATEUR.**

Vous avez des questions ou des inquiétudes? Veuillez appeler le service à la clientèle au  
1 800 9449200 du lundi au vendredi, de 8 h à 19 h (HNE).

**VEUILLEZ NE PAS RETOURNER CE PRODUIT AU MAGASIN.**

---

**L'UTILISATION DE CE PRODUIT À DES FINS COMMERCIALES INVALIDE  
LA PRÉSENTE GARANTIE.**

---

## Merci d'avoir choisi un produit HOOVER<sup>MD</sup>.

Veuillez inscrire les numéros de modèle et de série COMPLETS dans les espaces fournis à cet effet

MODÈLE \_\_\_\_\_

CODE DE FABRICATION \_\_\_\_\_

Conseil: Il est recommandé de joindre votre reçu de caisse au guide de l'utilisateur, car une vérification de la date d'achat peut être effectuée avant toute réparation couverte par la garantie de votre produit HOOVER<sup>MD</sup>.

N'oubliez pas d'enregistrer votre produit en ligne, à l'adresse Hoover.com, ou par téléphone, au 1-800-944-9200.



## CONTENU

<b>Consignes de sécurité importantes.....</b>	<b>3</b>
<b>Assemblage de l'aspirateur.....</b>	<b>5</b>
Contenu de l'emballage .....	5
Fixer Le Manche .....	5
Fixer le videpoussière .....	5
Installer les accessoires.....	5
<b>Utilisation .....</b>	<b>6</b>
Description de l'aspirateur .....	6
Interrupteur Marche/ Arrêt.....	6
Mode de succion seulement.....	6
Poignée pliante .....	6
Entretien du cordon .....	6
Réglage selon la hauteur du tapis .....	7
<b>Accessoires .....</b>	<b>7</b>
Sélection de l'accessoire approprié .....	7
Retrait du tuyau .....	7
Fixation de la lance et des accessoires.....	7
Nettoyage d'escaliers.....	8
Accessoires de nettoyage.....	8
Indicateur de vérification du sac .....	8
<b>Entretien.....</b>	<b>8</b>
Sac filtrant.....	9
Filtres .....	10
Rouleau-brosse.....	10
Tuyau .....	11
Accessoire portatif électrique.....	11
L'ampoule .....	11
Courroie .....	12
<b>Dépannage .....</b>	<b>13</b>
<b>Service.....</b>	<b>14</b>
<b>Garantie.....</b>	<b>15</b>

### Pour obtenir de l'assistance :

visitez notre site web à l'adresse [www.hoover.ca](http://www.hoover.ca). Cliquez sur le lien du localisateur de marchands autorisés Hoover<sup>MD</sup> pour trouver le marchand le plus près de chez vous, ou composez le 1 800 944 9200 pour écouter un message indiquant les adresses des marchands autorisés Hoover<sup>MD</sup> (é.-U. Seulement) ou pour parler à un représentant du service à la clientèle (de 8 h à 19 h, hne, du lundi au vendredi).

**VEUILLEZ NE PAS RETOURNER CE PRODUIT AU MAGASIN.**



# CONSIGNES DE SÉCURITÉ IMPORTANTES RANGER ET CONSERVER CES INSTRUCTIONS

Durant l'utilisation d'un appareil électrique, toujours respecter les précautions élémentaires, y compris les suivantes :

**LIRE TOUTES LES INSTRUCTIONS AVANT D'UTILISER CET APPAREIL.**

## **AVERTISSEMENT: AFIN DE RÉDUIRE AU MINIMUM LES RISQUES D'INCENDIE, DE CHOC ÉLECTRIQUE OU DE BLESSURES :**

- Assembler complètement avant l'utilisation.
- N'utiliser l'aspirateur qu'à la tension spécifiée sur la plaque signalétique située au dos de l'appareil.
- Ne pas laisser l'appareil sans surveillance lorsqu'il est branché. Le débrancher quand il n'est pas utilisé et avant d'en faire l'entretien.
- Ne pas utiliser l'appareil à l'extérieur ou sur des surfaces humides.
- Ne pas permettre que l'appareil soit utilisé comme un jouet. Ce produit n'est pas conçu pour être utilisé par des enfants de 12 ans et moins. Exercer une étroite surveillance lorsque l'appareil est utilisé à proximité d'enfants. Pour éviter les risques de blessures ou de dommages, tenir le produit hors de la portée des enfants, et ne pas leur permettre de placer leurs doigts ou des objets dans les ouvertures.
- L'appareil doit être utilisé seulement comme indiqué dans ce manuel. Utiliser uniquement les accessoires et les produits recommandés par le fabricant.
- Ne pas utiliser l'appareil si la fiche ou le cordon est endommagé. Si l'aspirateur ne fonctionne pas adéquatement, s'il est tombé, a été endommagé, a été laissé à l'extérieur ou est tombé dans l'eau, l'expédier à un centre de réparation pour qu'il soit vérifié.
- Ne pas tirer l'appareil par le cordon, ne pas se servir du cordon comme poignée, ne pas fermer de portes sur le cordon et ne pas contourner des coins ou des rebords tranchants avec le cordon. Éviter de faire rouler l'appareil sur le cordon. Tenir le cordon éloigné des surfaces chaudes.
- Ne pas tirer sur le cordon pour débrancher l'appareil, mais plutôt sur la fiche.
- Ne pas manipuler la fiche ou l'aspirateur avec les mains mouillées.
- Ne pas insérer d'objets dans les ouvertures de l'appareil. Ne pas utiliser l'appareil si les orifices sont obstrués; retirer la poussière, la mousse, les cheveux ou tout ce qui pourrait réduire le débit d'air.
- Garder les cheveux, les vêtements amples, les doigts et toute autre partie du corps à l'écart des ouvertures et des pièces en mouvement.
- Éteindre toutes les commandes avant de débrancher l'appareil.
- Être très prudent pendant l'utilisation dans les escaliers. Ne pas déposer l'aspirateur sur les marches. Afin d'éviter les blessures ou les dommages et d'empêcher l'appareil de tomber, toujours placer l'appareil au bas de l'escalier. Ne pas placer l'appareil dans les escaliers ou sur un meuble, ce qui pourrait causer des blessures ou des dommages.

- Ne pas aspirer les liquides inflammables ou combustibles comme l'essence, ni utiliser l'appareil à proximité de ces matériaux.
- Débrancher l'appareil avant de fixer un accessoire portatif électrique.
- N'aspirer aucune matière brûlante ou dégageant de la fumée, comme des cigarettes, des allumettes ou des cendres chaudes.
- Ne pas utiliser si le sacfiltre et/ou les filtres ne sont pas en place.
- **MISE EN GARDE** : Cet appareil contient des produits chimiques reconnus par l'État de la Californie comme pouvant causer le cancer ou, entraîner des malformations congénitales ou d'autres troubles de la reproduction.

## **MISE EN GARDE : POUR RÉDUIRE LES RISQUES DE DOMMAGES :**

- Éviter de ramasser des objets durs ou aux arêtes tranchantes avec l'appareil. Ils peuvent endommager l'appareil.
- Ranger dans un endroit sec. Ne pas exposer l'appareil à des températures de gel.
- Le rouleau-brosse continue à tourner si l'aspirateur est sous tension et le manche en position verticale. Pour éviter d'endommager les moquettes, les carpettes et les revêtements de sol, éviter de faire basculer l'aspirateur, de le placer sur un meuble ou de le faire passer sur les franges de carpettes ou dans des escaliers recouverts de tapis pendant l'utilisation des accessoires. Toujours mettre l'aspirateur en mode de succion seulement pendant l'utilisation des accessoires (seulement sur certains modèles.)
- Ne pas utiliser d'objets aux arêtes tranchantes pour nettoyer le tuyau car cela risquerait de l'endommager.

## **MISE EN GARDE :**

- Afin de réduire les risques de décharge électrique, cet appareil est muni d'une fiche polarisée (une tige est plus large que l'autre). Cette fiche ne peut être insérée que dans une prise de courant polarisée et uniquement dans un sens. Si la fiche ne s'insère pas complètement dans la prise, il faut l'inverser. Si elle ne s'insère toujours pas, demander à un électricien qualifié d'installer la prise appropriée. Ne jamais modifier la fiche.

## **IMPORTANT : LIRE CES INSTRUCTIONS ATTENTIVEMENT AVANT D'UTILISER L'ASPIRATEUR.**

Vous avez des questions ou des inquiétudes? Veuillez appeler le service à la clientèle au 1 800 9449200 du lundi au vendredi, de 8 h à 19 h (HNE). **VEUILLEZ NE PAS RETOURNER CE PRODUIT AU MAGASIN.**

# 1. ENSAMBLADO DE LA ASPIRADORAN

## CONTENU DE L'EMBALLAGE

- A. Poignée\*
- B. Aspirateur
- C. Accessoire portable électrique\*
- D. Pince pour accessoire portable électrique
- E. Rallonge
- F. Suceur plat
- G. Brosse à épousseter/buse pour meuble\*
- H. Vis (pour l'assemblage)
- I. Porte de compartiment de sac
- J. Sac

\*Les accessoires varient selon le modèle.

Retirer toutes les pièces de l'emballage. Avant d'éliminer les matériaux d'emballage, s'assurer qu'aucune des pièces illustrées ne manque.

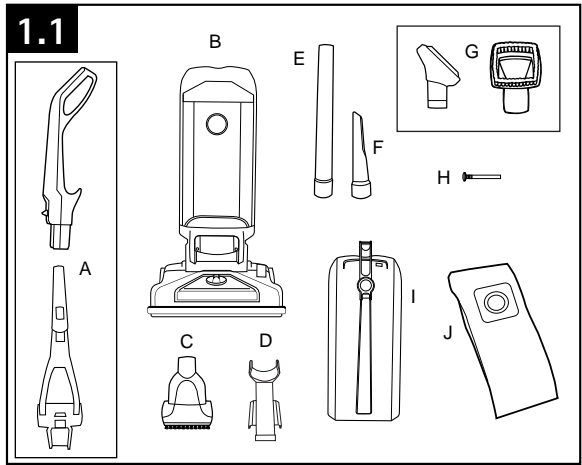

## FIXER LE MANCHE

**Nota :** Retirer la vis située dans la base de l'aspirateur et la mettre de côté jusqu'à la directive 1.3.

1.2 Insérer le manche dans la base de l'aspirateur. Appuyer fermement.

1.3 À l'aide d'un tournevis à tête cruciforme, serrer (1) vis située à l'arrière du manche dans la base de l'aspirateur.

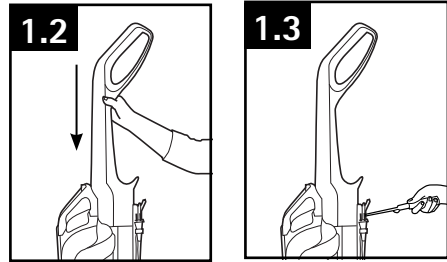

## FIXER LA PORTE DU SAC

1.4 Placer d'abord le bas de la porte du sac sur l'aspirateur. S'assurer que le sac est bien inséré dans l'aspirateur. Faire pivoter la porte du sac dans l'aspirateur. La porte du sac est fixée adéquatement lorsqu'un déclic se fait entendre.

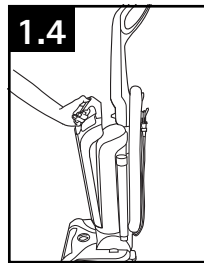

## INSTALLER LES ACCESSOIRES

1.5 Fixer la pince pour accessoires portatifs électriques (A) sur les rainures sur le côté du manche. Fixer fermement le bas de l'accessoire portable électrique et le pivot dans la pince.

1.6 Placer le suceur plat dans la rallonge et le faire glisser dans le compartiment pour accessoires sur le côté gauche au dos (B) de l'aspirateur et placer la brosse pour tissu d'ameublement sur le côté droit au dos (C) de l'aspirateur, tel qu'illustré.

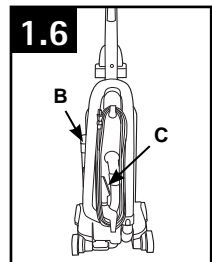
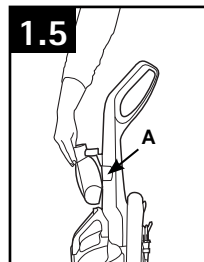

## 2. FUNCIONAMIENTO

### CARACTÉRISTIQUES

1. Poignée
2. Bouton marche/arrêt
3. Bouton de dégagement de la porte du sac
4. Poignée de transport
5. Porte de compartiment de sac
6. Ampoule\*
7. Poignée pour le nettoyage des escaliers
8. Réglage selon la hauteur du tapis
9. Protège-meubles
10. Pédale de marche/arrêt du rouleau-brosse\* (mode de succion seulement)
11. Accès au filtre et au sac-filtre
12. Rallonge
13. Bec suceur
14. Tuyau
15. Bag Check Indicator
16. Accessoire portatif électrique\*\*
17. Pédale de déblocage du manche
18. Tube pour tuyau
19. Bouton de dégagement du tuyau
20. Brosse à épousseter/buse pour meuble\*\*
21. Bouton de dégagement du manche pliant\*

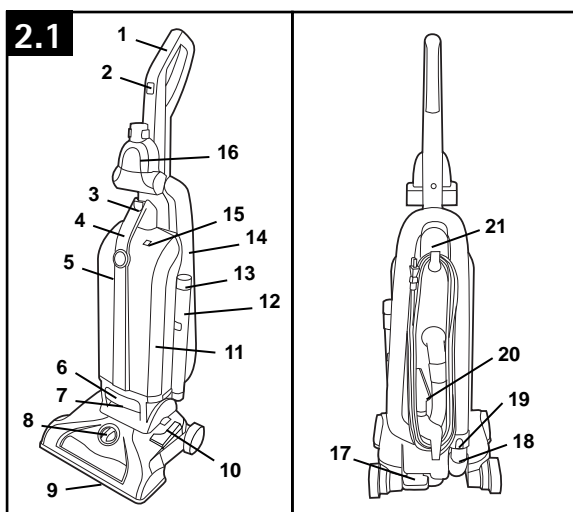

\*Seulement sur certains modèles.

\*\*Les accessoires varient selon le modèle.

### INTERRUPTEUR MARCHÉ/ ARRÊT

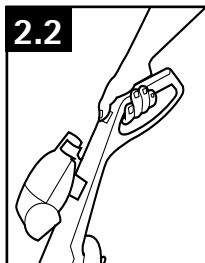

2.2 Brancher le cordon dans une prise d'alimentation.

Pour allumer l'appareil, appuyer sur l'interrupteur Marche Arrêt.

Pour éteindre l'appareil, appuyer de nouveau sur l'interrupteur

### MODE DE SUCCION SEULEMENT

*pour l'utilisation sur les planchers à surface dure et avec les accessoires.*

(Seulement sur certains modèles.)

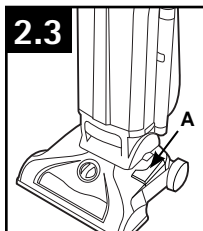

2.3 Pour un rendement de nettoyage optimal sur les planchers à surface dure, le rouleau-brosse doit être désactivé.

Quand l'aspirateur est expédié, le rouleau-brosse est à la position MARCHÉ (ON). Pour désactiver le rouleau-brosse pour le mode de succion seulement, peser sur la pédale (A).

### POIGNÉE PLIANTE *our le rangement.*

(Seulement sur certains modèles.)

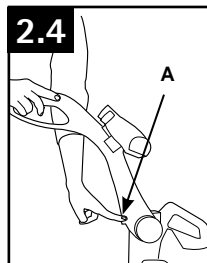

2.4 Appuyer sur le bouton de dégagement de la poignée (A) pour la replier dans sa position de rangement.

### ENTRETIEN DU CORDON

2.5 Enrouler le cordon autour des deux crochets pour cordon, vers la droite.

Attacher l'extrémité avec la fiche au cordon.

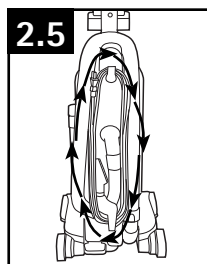

*Le modèle d'aspirateur peut varier de celui illustré.*

## RÉGLAGE SELON LA HAUTEUR DU TAPIS

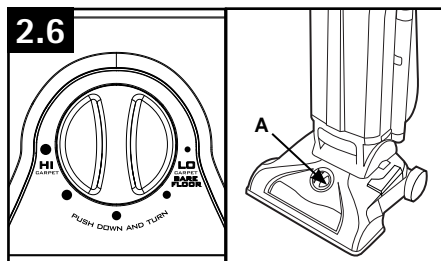

2.6 Pour régler la hauteur, APPUYER sur le bouton (A) et le TOURNER jusqu'au réglage souhaité.

For maximum cleaning performance, the following carpet height settings are recommended:

- Réglages inférieur et moyen : pour tous les types de tapis.
- Réglage supérieur : pour les tapis très épais, lorsqu'un effort moindre est désiré tout en maintenant une bonne performance.

### • IMPORTANT •

S'il vous est difficile de pousser l'aspirateur, tourner le bouton jusqu'au réglage supérieur.

## 3. ACCESSOIRES

Les accessoires permettent de nettoyer les surfaces plus élevées et les endroits difficiles à atteindre.

Pour utiliser les accessoires, placer le manche à la position verticale.

Dans le cas de modèles à mode de succion seulement, toujours régler le mode approprié.

### • IMPORTANT •

Le rouleau-brosse continue de tourner si l'appareil est en marche et que la poignée est à la verticale, à moins que l'aspirateur soit en mode de succion seulement (offert sur certains modèles seulement). Pour éviter d'endommager les moquettes, les carpettes, les meubles et les revêtements de sol, éviter de faire basculer l'appareil, de le placer sur un meuble ou de le faire passer sur les franges de carpettes ou dans des escaliers recouverts de tapis pendant l'utilisation de l'accessoire.

## SÉLECTION DE L'ACCESSOIRE APPROPRIÉ

(Les accessoires peuvent varier selon les modèles)

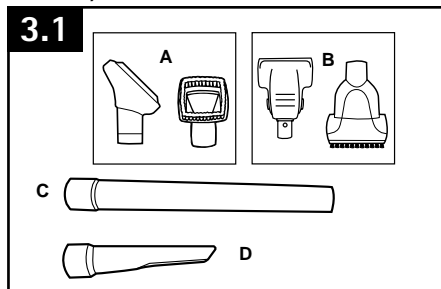

A. Utiliser l'accessoire pour tissu d'ameublement pour nettoyer les meubles capitonnés, les rideaux, les matelas et les escaliers recouverts de moquette. (Les accessoires varient selon les modèles)

B. L'accessoire portatif électrique peut être utilisé pour les meubles capitonnés, les rideaux, les matelas, les vêtements, les garnitures intérieures pour voitures et les escaliers recouverts de moquette. (Les accessoires varient selon les modèles)

C. La lance sert à rallonger votre tuyau. Elle peut être utilisée avec tous les accessoires cidessus.

D. Le suceur plat peut être utilisé dans les espaces étroits, dans les coins et le long des bordures, comme dans les tiroirs de bureaux, sur les meubles capitonnés, dans les escaliers et le long des plinthes.

## RETRAIT DU TUYAU

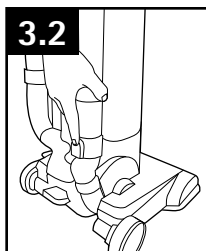

3.2 Pour retirer le tuyau afin d'utiliser un accessoire, appuyer sur le bouton de dégagement du tuyau et retirer l'extrémité du tuyau.

Pour réenclencher le tuyau en place, insérer le tuyau dans le tube pour le tuyau jusqu'à ce que vous entendiez un clic.

## FIXATION DE LA LANCE ET DES ACCESSOIRES

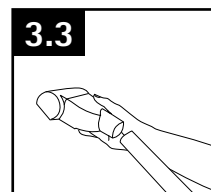

3.3 Pour fixer un accessoire ou la lance sur le tuyau, appuyer pour l'insérer jusqu'à ce qu'il s'enclenche en place.

### ⚠ AVERTISSEMENT:

Débrancher l'aspirateur avant de brancher l'accessoire portatif électrique.

## NETTOYAGE D'ESCALIERS

3.4 Soulever l'aspirateur à l'aide de la poignée pour le nettoyage des escaliers et le placer dans les escaliers. Nettoyer de l'avant vers l'arrière. Ne jamais laisser l'aspirateur dans un escalier lorsqu'il n'est pas utilisé.

3.5 Utiliser le tuyau et l'accessoire portatif électrique pour nettoyer les escaliers. Pour l'utilisation des accessoires, toujours arrêter le rouleau-brosse en appuyant sur la pédale Suction Only Mode (Les accessoires varient selon les modèles), comme l'indique le diagramme 2.3.

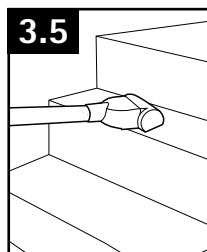
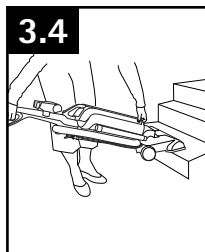

### ⚠ MISE EN GARDE ⚠

Faire preuve d'une grande prudence pendant l'utilisation dans les escaliers. Afin d'éviter les blessures ou les dommages et d'empêcher l'appareil de tomber, toujours placer l'appareil au bas de l'escalier. Ne pas placer l'appareil dans un escalier ou sur un meuble, car cela risquerait de causer des blessures ou des dommages. Pour l'utilisation des accessoires, toujours arrêter le rouleau-brosse en appuyant sur la pédale Suction Only Mode (Mode de succion seulement), comme l'indique le diagramme 2.3.

## ACCESSOIRES DE NETTOYAGE

Pour nettoyer le tuyau et l'accessoire portatif électrique, essuyer avec un chiffon humide. NE PAS immerger dans l'eau.

Les autres accessoires pour le nettoyage peuvent être lavés avec un détergent dans de l'eau tiède. Rincer les accessoires et les laisser sécher à l'air complètement avant de les utiliser.

## INDICATEUR DE VÉRIFICATION DU SAC

L'indicateur (L) rougit à mesure que le sac se remplit. Il existe trois causes possibles au rougissement complet de l'indicateur :

1. Le sac est plein; remplacez-le.
2. Des matières très fines (telle de la poudre) ont été aspirées et bloquent les pores du sac; remplacez le sac, même s'il n'est pas plein.
3. L'embout, l'accessoire de nettoyage, l'ouverture du sac ou le tuyau est obstrué; enlevez l'objet qui obstrue le passage.

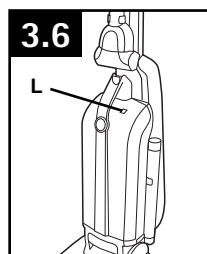

## 4. ENTRETIEN

Il est recommandé de vous familiariser avec les tâches d'entretien; l'utilisation et l'entretien appropriés de l'appareil assureront son bon fonctionnement.

Toute autre tâche d'entretien doit être confiée à un représentant de service autorisé.

### ⚠ AVIS ⚠

L'aspirateur est doté d'un protecteur thermique interne pour le protéger contre la surchauffe. Lorsque le protecteur thermique est activé, l'aspirateur s'arrête.

Si cela se produit, procéder comme suit :

1. Éteindre l'aspirateur et le débrancher.
2. Remplacer le sac/filtre.
3. Inspecter le conduit à poussière et éliminer tout blocage qui peut s'y trouver. Cette obstruction peut survenir aux points suivants : Entrée de la buse, raccord de tuyau, orifice d'entrée du sac, filtre secondaire et filtre terminal.
4. Lorsque l'aspirateur est débranché et que le moteur a refroidi pendant 30 minutes, le protecteur thermique est automatiquement réinitialisé, et l'aspirateur peut de nouveau être utilisé.

Si le protecteur thermique est encore activé après avoir suivi les étapes ci-dessus, il se peut que l'aspirateur ait besoin d'entretien.

## SAC FILTRANT : Quand remplacer le sac

Vérifiez le sac filtrant de temps à autre. Il est recommandé de remplacer le sac lorsque la poussière atteint la ligne en pointillés fautive de quoi l'appareil ne fonctionnera pas efficacement.

### • IMPORTANT •

Une moquette neuve comporte des fibres lâches qui peuvent remplir le sac rapidement. Ces peluches ne déclenchent pas l'indicateur de vérification du sac offert sur certains modèles.

### Quoi acheter : Sac filtrant

N'utiliser que les sacs de marque HOOVER<sup>MD</sup> avec votre aspirateur. Lorsque vient le temps d'acheter un nouveau sac, choisir des sacs HEPA de type Y (No de pièce **902419001**) et des sacs-filtres HEPA au charbon de type Y (No de pièce **902481001**) de marque HOOVER<sup>MD</sup>.

## ▲ MISE EN GARDE ▲

Des matières très fines, comme la poudre pour le visage ou la féculé de maïs, peuvent obstruer les pores du sac et entraîner son éclatement, même s'il n'est que partiellement rempli. Si vous utilisez l'appareil pour aspirer des produits de cette nature, changez fréquemment le sac filtrant.

## SAC FILTRANT : Comment le remplacer

### ▲ MISE EN GARDE ▲

Pour réduire les risques de blessures causées par des pièces en mouvement, débrancher l'aspirateur avant d'en effectuer l'entretien.

Ne pas utiliser l'aspirateur si le sacfiltre n'est pas en place.

4.1 Pour changer le sacfiltre, soulever le loquet de dégagement de la porte avec le pouce et tirer sur le manche. Retirez le couvercle

4.2 Audessus d'une poubelle, pousser le levier rouge et jeter le sac dans la poubelle.

### • IMPORTANT •

Il ne faut pas réutiliser un sac filtrant usagé après l'avoir nettoyé. Jetez tout sac filtrant usagé.

4.3 Tenez le nouveau sac filtrant comme illustré. Glisser le manchon en carton dans le support du sac jusqu'à ce que le sac soit solidement fixé en place.

4.4 Plier la partie inférieure du sac et la rentrer entre les nervures (A) au bas de la porte. S'assurer que le sac n'obstrue pas le joint de la porte.

4.5 Repositionnez la porte du compartiment du sac en plaçant les languettes sur le bas de la porte dans l'ouverture (C). S'assurer que le sac est bien inséré dans l'aspirateur.

Pousser sur la poignée de la porte pour l'enclencher en position fermée.

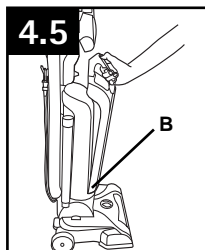
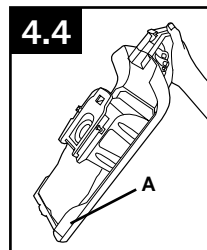
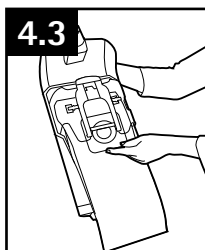
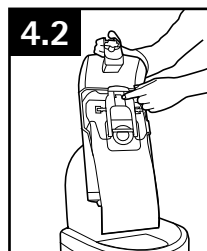
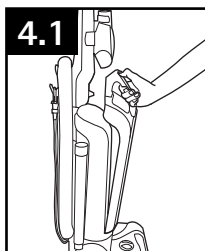

## FILTRES : Comment le nettoyer

### ⚠ MISE EN GARDE ⚠

Pour réduire les risques de blessures causées par des pièces en mouvement, débrancher l'appareil avant d'en effectuer l'entretien.

N'utilisez pas l'aspirateur sans le filtre final ou le filtre secondaire en place.

### Filtre secondaire

4.6 Le filtre secondaire (A) empêche les particules de poussière d'endommager le moteur.

Si le filtre est sale, retirer la grille et sortir le filtre. Laver le filtre à la main dans l'eau froide et le laisser sécher à l'air pendant 24 heures. Repositionnez le filtre sec et la grille.

### Quoi acheter: Filtre secondaire

Si le filtre est utilisé et entretenu de façon appropriée, il ne devra pas être remplacé pendant la période de garantie. Au besoin, il est possible d'acheter des filtres supplémentaires. Demander la pièce Hoover<sup>MD</sup> no 902417001.

### Filtre final

Le filtre final permet de renvoyer de l'air propre dans la pièce.

Pour retirer le filtre, abaisser la languette du support du filtre et retirer le filtre.

4.7 Soulever le filtre (B) et le laver à la main dans l'eau froide.

Laisser sécher le filtre à l'air pendant 24 heures. Ensuite, le remettre en place sur le support et replacer le support dans l'aspirateur.

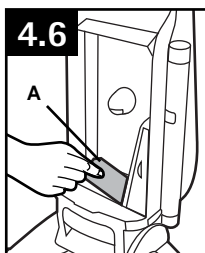

### Quoi acheter: Filtre final

Si le filtre est utilisé et entretenu de façon appropriée, il ne devra pas être remplacé pendant la période de garantie. Au besoin, il est possible d'acheter des filtres supplémentaires. Demander la pièce Hoover<sup>MD</sup> no 902418001.

### • IMPORTANT •

Faire sécher complètement le filtre avant de le replacer. Le séchage peut prendre jusqu'à 24 heures.

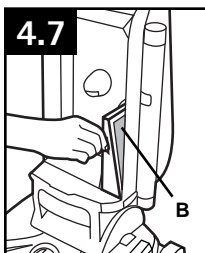

## ROULEAUBROSSE : Comment le nettoyer

### ⚠ MISE EN GARDE ⚠

Pour réduire les risques de blessures causées par des pièces en mouvement, débrancher l'appareil avant d'en effectuer l'entretien.

4.8 Tourner l'aspirateur à l'envers.

Faire tourner le verrou rouge supérieur (A) dans le sens antihoraire.

4.9 Faire glisser le verrou rouge inférieur (B) jusqu'à la position de déverrouillage.

4.10 Faire tourner la plaque inférieure vers l'extérieur et retirer les débris/poils du rouleau.

Replacer la plaque inférieure, aligner les languettes le long du bord du protecteur pour la buse avec les encoches de la buse. Faire tourner pour ramener à la bonne position. Faire glisser la languette inférieure rouge jusqu'à la position de verrouillage, et faire tourner la languette rouge supérieure dans le sens horaire.

**Le modèle d'aspirateur peut varier de celui illustré.**

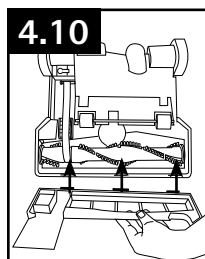
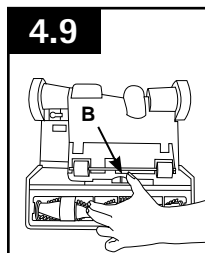
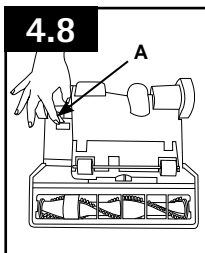



## TUYAU : Comment le nettoyer

### ⚠ MISE EN GARDE ⚠

Pour réduire les risques de blessures causées par des pièces en mouvement, débrancher l'appareil avant d'en effectuer l'entretien.

4.11 Pour retirer le tuyau afin d'utiliser un accessoire, appuyer sur le bouton de dégagement du tuyau (A) et retirer l'extrémité du tuyau.

Éliminer les débris ou les obstructions présents dans le tuyau. Ne pas utiliser d'objets aux arêtes tranchantes pour nettoyer le tuyau car cela risquerait de l'endommager. Pour reverrouiller dans la bonne position, pousser le tuyau dans le tube pour le tuyau jusqu'à ce que vous entendiez un clic.

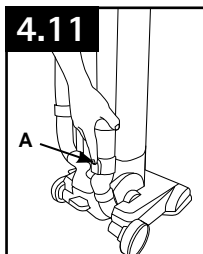

## ACCESSOIRE PORTATIF ÉLECTRIQUE : Comment le nettoyer

(Les accessoires varient selon les modèles)

### ⚠ MISE EN GARDE ⚠

Pour réduire les risques de blessures causées par des pièces en mouvement, débrancher l'appareil avant d'en effectuer l'entretien.

4.12 Tourner l'appareil à l'envers. Faire tourner les languettes (A) de chaque côté de l'appareil.

4.13 Retirer la plaque inférieure (B).

4.14 Retirer les débris/poils du rouleau brossé.

Replacer la plaque inférieure, et faire tourner les languettes pour les reverrouiller dans la bonne position.

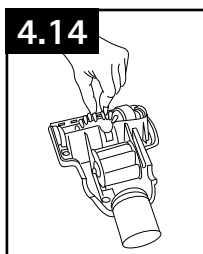
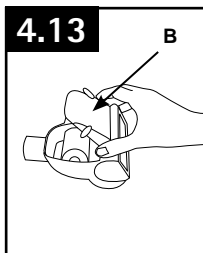
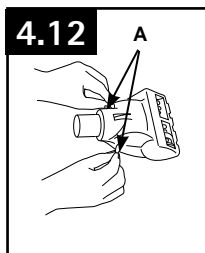

## L'AMPOULE : Comment le remplacer (Disponible sur certains modèles seulement)

### ⚠ AVERTISSEMENT ⚠

Pour réduire les risques de choc électrique, débrancher l'aspirateur avant de le nettoyer ou d'en effectuer l'entretien.

### Enlèvement du verre protecteur

4.15 Avec un tournevis, déposez les deux vis comme illustré et soulevez la lentille.

### Pose de l'ampoule

4.16 Sortez la vieille ampoule de la douille. Enfoncez l'ampoule neuve dans la douille jusqu'à ce qu'elle soit bloquée en place.

Il est superflu d'exercer une force excessive.

### Remise en place du verre protecteur

4.17 Repositionnez la lentille et bloquez-la avec les deux vis.

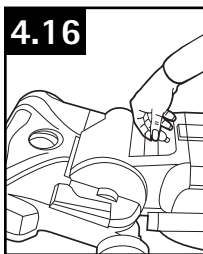
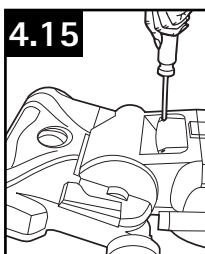

### Quoi acheter : L'ampoule

Cet appareil utilise une ampoule 12 volts de type 912 à culot poussoir, pièce HOOVER n° 27313-107.

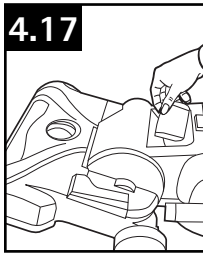

## COURROIE

### ▲ MISE EN GARDE ▲

Pour réduire les risques de blessures causées par des pièces en mouvement, débrancher l'appareil avant d'en effectuer l'entretien.

La courroie, située sous la plaque au bas de l'aspirateur, doit être vérifiée périodiquement.

### Quand procéder au remplacement

Remplacer la courroie si elle est étirée, coupée ou brisée. Pour vérifier la courroie, consulter les Fig. 4.23 à 4.25.

### Comment procéder au remplacement

4.18 Tourner l'aspirateur à l'envers. Faire tourner la languette rouge supérieure (A) dans le sens antihoraire.

4.19 Faire glisser la languette rouge inférieure (B) jusqu'à la position de déverrouillage.

4.20 Soulever la plaque inférieure.

4.21 Retirer la courroie usée du rouleau-brosse (C) puis de l'arbre du moteur (barre de métal) (D), et la jeter.

### Quoi acheter : Courroie

Utiliser uniquement des courroies HOOVER<sup>MD</sup> d'origine avec l'aspirateur.

Pour l'achat d'une nouvelle courroie destinée aux modèles à rouleau-brosse (mode de succion seulement), demander une courroie plate HOOVER<sup>MD</sup> – no de pièce **562289001**.

Pour l'achat d'une nouvelle courroie destinée aux modèles sans rouleau-brosse (mode de succion seulement), demander une courroie élastique HOOVER<sup>MD</sup> – no de pièce **38528058**.

Au besoin, il est possible d'acheter des courroies supplémentaires en visitant le site Hoover.com ou en composant le 1 800 9449200.

4.22 Placer vers l'extérieur le côté de la courroie comportant des lettres, puis faire glisser la nouvelle courroie sur l'arbre du moteur (tige de métal) (E).

Pousser l'autre extrémité de la courroie sur le guide de la courroie (F) et sur la poulie\* de métal, puis la faire glisser autour de la partie du rouleau-brosse sans poils (G).

Une fois la nouvelle courroie installée, tirer et faire glisser le rouleau-brosse dans la buse en veillant à ce que les extrémités du rouleau-brosse soient orientées correctement.

\*les modèles sans mode de succion seulement ne sont pas munis de la poulie de métal

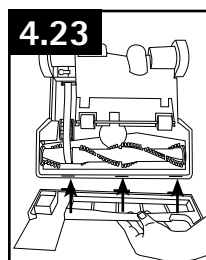
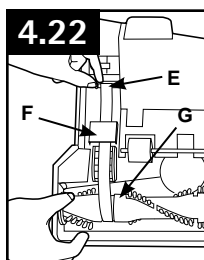
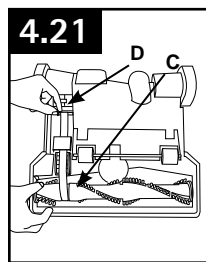
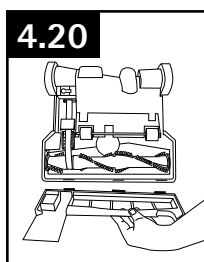
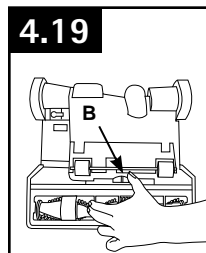
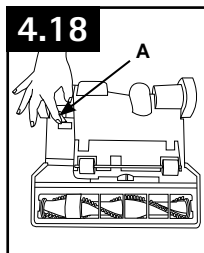

### • IMPORTANT •

Faire tourner le rouleau-brosse manuellement pour vous assurer que la courroie n'est pas tordue.

4.23 Replacer la plaque inférieure, en alignant les languettes le long du bord avant du protecteur de la buse avec les encoches de la buse. Faire tourner pour la remettre dans la bonne position. Faire glisser la languette rouge inférieure jusqu'à la position verrouillée, et faire tourner la languette rouge supérieure dans le sens horaire.

## 5. DÉPANNAGE

Si un problème mineur survient, il est habituellement possible de le résoudre facilement si la cause est déterminée à l'aide de la liste ci dessous.

Toute autre tâche d'entretien doit être confiée à un représentant de service autorisé.

### ⚠ AVERTISSEMENT ⚠

Pour réduire les risques de blessures causées par des pièces en mouvement, débrancher l'appareil avant d'en effectuer l'entretien.

PROBLÈME	CAUSE POSSIBLE	SOLUTION POSSIBLE
<b>L'appareil ne fonctionne pas</b>	<ol style="list-style-type: none"> <li>1. Le cordon d'alimentation n'est pas fermement branché dans la prise.</li> <li>2. Fusible grillé/disjoncteur déclenché.</li> <li>3. Protecteur thermique activé..</li> </ol>	<ol style="list-style-type: none"> <li>1. Bien enfoncer la fiche mâle dans la prise de courant.</li> <li>2. Remplacer le fusible/réenclencher le disjoncteur.</li> <li>3. Débrancher et laisser l'aspirateur refroidir pendant 30 minutes (cela réinitialisera le protecteur thermique).</li> </ol>
<b>Indicateur de vérification du système s'est illuminé en rouge ou l'aspirateur n'aspire pas ou faible puissance de succion</b>	<ol style="list-style-type: none"> <li>1. Le sacfiltre est plein.</li> <li>2. Courroie cassée ou usée.</li> <li>3. Le rouleau-brosse ou le tuyau est obstrué.</li> <li>4. Le réglage de hauteur pour la moquette est inadéquat.</li> <li>5. Le mode Succion seulement est activé.</li> </ol>	<ol style="list-style-type: none"> <li>1. Vider le sacfiltre - Pg. 9</li> <li>2. Remplacer la courroie - Pg.12.</li> <li>3. Vérifier le tuyau – Pg. 11. Vérifier le rouleau-brosse – Pg. 10.</li> <li>4. Choisir un réglage de hauteur approprié à la moquette que vous nettoyez – Pg. 7.</li> <li>5. Appuyer sur la pédale de MARCHÉ/ARRÊT (ON/OFF) du rouleau-brosse pour désactiver le mode Succion seulement.</li> </ol>
<b>Poussière s'échappant de l'aspirateur</b>	<ol style="list-style-type: none"> <li>1. Le sacfiltre est plein.</li> <li>2. Le sacfiltre n'est pas installé correctement.</li> <li>3. Le tuyau n'est pas installé correctement.</li> </ol>	<ol style="list-style-type: none"> <li>1. Vider le sacfiltre - Pg. 9</li> <li>2. Revoir les instructions de remplacement du sacfiltre - Pg. 9</li> <li>3. Relire les instructions d'installation du tuyau – Pg. 7.</li> </ol>
<b>La lumière avant ne fonctionne pas</b>	<ol style="list-style-type: none"> <li>1. L'ampoule est brûlée.</li> <li>2. Fils électriques lâches.</li> </ol>	<ol style="list-style-type: none"> <li>1. Changer l'ampoule - Pg. 11.</li> <li>2. Téléphoner au 1 800 9449200 pour communiquer avec votre détaillant autorisé Hoover<sup>MD</sup> local.</li> </ol>
<b>L'aspirateur est difficile à pousser ou refuse d'avancer</b>	<ol style="list-style-type: none"> <li>1. Le réglage de la hauteur pour la moquette est incorrect.</li> <li>2. La plaque inférieure n'est pas installée correctement.</li> </ol>	<ol style="list-style-type: none"> <li>1. Tourner le bouton de réglage de la hauteur en fonction de la moquette que vous nettoyez – Pg. 7.</li> <li>2. Consulter les Fig. 4.22 à 4.24, Pg. 12</li> </ol>
<b>Le rouleau-brosse de l'accessoire portatif ne tourne pas</b>	<ol style="list-style-type: none"> <li>1. Trop de pression est appliquée à l'appareil.</li> <li>2. Obstruction.</li> <li>3. Faible succion de l'aspirateur.</li> </ol>	<ol style="list-style-type: none"> <li>1. Continuer d'utiliser l'accessoire en appliquant une faible pression.</li> <li>2. Dégager l'obstruction - Pg. 11</li> <li>3. Vérifier les éléments sous « L'aspirateur n'aspire pas ou n'exerce qu'une faible succion ».</li> </ol>
<b>De la fumée ou une odeur de brûlé se dégage</b>	<ol style="list-style-type: none"> <li>1. Courroie brisée ou étirée.</li> <li>2. Le rouleau-brosse est obstrué.</li> </ol>	<ol style="list-style-type: none"> <li>1. Remplacer la courroie du rouleau-brosse – Pg. 10.</li> <li>2. Retirer/éliminer les débris du rouleau-brosse – Pg. 10.</li> </ol>

## 6. SERVICE

Pour obtenir du service autorisé Hoover<sup>MD</sup> et des pièces Hoover<sup>MD</sup> d'origine, trouver l'atelier de service garanti autorisé (dépôt) le plus près de chez vous. Pour ce faire :

- Consulter les Pages jaunes à la rubrique « Aspirateurs domestiques ». OU
- Visiter notre site Web [www.hoover.com](http://www.hoover.com) (aux États-Unis) ou [www.hoover.ca](http://www.hoover.ca) (au Canada). Cliquer sur le lien « Service à la clientèle » pour connaître l'adresse du Centre de service le plus près de chez vous.
- Composer le 1-800-944-9200 pour écouter un message indiquant les adresses des Centres de service autorisés. Prière de ne pas envoyer votre aspirateur à Hoover<sup>MD</sup>, Inc. à Glenwillow, en Ohio, pour qu'il soit réparé. Cela n'entraînera que des délais supplémentaires.

### **Si vous avez besoin d'autres renseignements :**

Pour parler avec un représentant du service à la clientèle, composer le 1-800-944-9200 du lun. au ven. de 8 h à 17 h (HNE). Au Canada, communiquer avec Hoover<sup>MD</sup> Canada, à Toronto : 755, Progress Ave, Scarborough (ON) M1H 2W7; OU à Edmonton : 18129-111 Ave, Edmonton (AB) T5W 2P2. Téléphone : 1-800-944-9200, du lun. au ven. de 8 h à 17 h (HNE). Toujours identifier l'aspirateur par le numéro du modèle et le code de fabrication lorsque vous demandez des informations ou que vous commandez des pièces de rechange. (Le numéro de modèle figure au bas de l'appareil.)

**VEUILLEZ NE PAS RETOURNER CE PRODUIT AU MAGASIN.**

# 7. GARANTIE

## GARANTIE LIMITÉE DE DEUX ANS

(Usage domestique)

### ÉLÉMENTS COUVERTS PAR LA PRÉSENTE GARANTIE

Votre produit HOOVER<sup>MD</sup> est garanti pour des conditions normales d'utilisation et d'entretien domestiques, comme il est stipulé dans le Guide de l'utilisateur, contre les défauts de matériau et de fabrication pour une période complète de deux ans à compter de la date d'achat (la « Période de garantie »). Pendant la Période de garantie, Hoover<sup>MD</sup> fournira, sans frais supplémentaires, les pièces et la main-d'œuvre nécessaires à la remise en bon état de fonctionnement de tout produit acheté aux États-Unis, au Canada ou par l'intermédiaire du Programme d'échanges militaires américain.

### COMMENT PRÉSENTER UNE RÉCLAMATION AU TITRE DE LA GARANTIE

Si ce produit ne fonctionne pas comme annoncé, l'apporter à un atelier de service garanti autorisé Hoover, accompagné de la preuve d'achat. Pour accéder à un service d'aide automatique donnant la liste des centres de service autorisés, composer le 1 800 944-9200 OU visiter Hoover<sup>MD</sup> sur Internet à [hoover.com](http://hoover.com) (clients aux États-Unis) ou à [hoover.ca](http://hoover.ca) (clients au Canada). Pour de plus amples renseignements ou pour toute question sur la présente garantie ou sur l'emplacement des différents centres de service garanti, téléphoner au 1-800-944-9200, du lun. au ven. de 8 h à 19 h (HNE). Au Canada, communiquer avec Hoover Canada à Toronto : 755 Progress Ave Scarborough, ON M1H 2W7 OU avec Hoover Canada à Edmonton : 18129-111 Ave Edmonton, AB T5W 2P2; téléphone : 1-800-944-9200, du lun. au ven. de 8 h à 19 h (HNE).

### ÉLÉMENTS NON COUVERTS PAR LA PRÉSENTE GARANTIE

La présente garantie ne couvre pas : toute utilisation commerciale du produit (p. ex., utilisation dans le cadre de services ménagers, de conciergerie ou de location de matériel) Rouleau-brosse, Courroie ; l'entretien inadéquat du produit; les dommages liés à une utilisation inadéquate, à des cas fortuits ou catastrophes naturelles, au vandalisme, à tout autre acte hors du contrôle de Hoover<sup>MD</sup> ou à tout acte ou négligence de la part du propriétaire du produit; toute utilisation dans un pays autre que celui où le produit a été acheté initialement, et tout produit

revendu par son propriétaire original. La présente garantie ne couvre pas le ramassage, la livraison, le transport ou la réparation à domicile du produit. Cette garantie ne s'applique pas aux produits achetés : hors des États-Unis (ce qui comprend ses territoires et possessions); hors du Programme d'échanges militaires américain; hors du Canada. Cette garantie ne couvre pas les produits achetés chez un tiers autre qu'un détaillant, marchand ou distributeur autorisé de produits Hoover<sup>MD</sup>.

### AUTRES CONDITIONS IMPORTANTES

La présente garantie n'est pas transférable et ne peut pas être cédée. La présente garantie sera régie et interprétée selon les lois de l'État de l'Ohio. La Période de garantie ne peut pas être prolongée par quelque réparation ou remplacement que ce soit exécuté en vertu de la présente garantie.

LA PRÉSENTE GARANTIE EST L'UNIQUE GARANTIE ET RECOURS FOURNIS PAR HOOVER<sup>MD</sup>. HOOVER<sup>MD</sup> DÉCLINE TOUTE RESPONSABILITÉ QUANT À TOUTES LES AUTRES GARANTIES EXPRESSES OU TACITES, Y COMPRIS LES GARANTIES LIÉES À LA QUALITÉ MARCHANDE OU À LA COMPATIBILITÉ DU PRODUIT POUR UN USAGE PARTICULIER. HOOVER<sup>MD</sup> NE POURRA EN AUCUN CAS ÊTRE TENUE RESPONSABLE DE TOUS DOMMAGES-INTÉRÊTS SPÉCIAUX OU DOMMAGES INDIRECTS, ACCESSOIRES OU CONSÉCUTIFS DE QUELQUE NATURE QUE CE SOIT SUBIS PAR LE PROPRIÉTAIRE DU PRODUIT OU PAR TOUTE PARTIE RÉCLAMANT PAR L'INTERMÉDIAIRE DU PROPRIÉTAIRE, QU'ILS RELÈVENT DU DROIT DES CONTRATS, DE LA NÉGLIGENCE, DE LA RESPONSABILITÉ CIVILE DÉLICTUELLE OU DE LA RESPONSABILITÉ STRICTE DU FAIT DES PRODUITS, OU QU'ILS DÉCOULENT DE QUELQUE CAUSE QUE CE SOIT. Certains États ne permettent pas l'exclusion des dommages consécutifs; par conséquent, l'exclusion précédente pourrait ne pas être applicable dans votre cas. La présente garantie vous donne des droits spécifiques; vous pouvez également avoir d'autres droits, qui varient d'un État à l'autre.