

## *Operator's Manual* **GASOLINE POWERED EARTH AUGER 43CC, 2-CYCLE**

**Model Nos. SEA438.1  
SEA43.1**

### **Look inside for:**

	Page
Safety Definitions . . . . .	2
Important Safety Information . . . . .	3-4
Product Specifications . . . . .	5
Parts & Features . . . . .	5
Assembly . . . . .	5-6
Operation . . . . .	6-8
Routine Maintenance . . . . .	9
Troubleshooting . . . . .	10
Technical Service . . . . .	10
Warranty . . . . .	11



### **Record the following for future reference:**

**Mfg. Date Code:** \_\_\_\_\_

**Date of Purchase:** \_\_\_\_\_ **Attach a copy of your sales receipt.**

**Consumer Toll Free Number: 1-800-737-2112**

**Refer to the website for electronic manual and parts book.**  
**[www.southlandpowerequipment.com](http://www.southlandpowerequipment.com)**

### **IMPORTANT:**

Thank you for purchasing this Southland® Earth Auger.

This manual provides complete instructions for safely operating, and maintaining your Earth Auger. Read and save these instructions. Refer to this manual each time before using your Earth Auger.

**WARNING: CONTAINS LEAD.** May be harmful if eaten or chewed. May generate dust containing lead. Wash hands after use. Keep out of reach of children.

**⚠ WARNING:** This product can expose you to chemicals including lead, which is known to the State of California to cause cancer and birth defects or other reproductive harm. For more information go to [www.P65Warnings.ca.gov](http://www.P65Warnings.ca.gov).



**If you have a question or problem...**  
**CALL TOLL FREE: 1-800-737-2112**



**KEEP THIS MANUAL FOR FUTURE REFERENCE**

# Safety Definitions

## • Save all instructions



### Safety Alert Symbols:

The information listed below should be read and understood by the operator. We utilize the symbols below to allow the reader to recognize important information about their safety.





 <b>DANGER</b>	Indicates an imminently hazardous situation which, if not avoided, will result in death or serious injury.
 <b>WARNING</b>	Indicates a potentially hazardous situation which, if not avoided, could result in death or serious injury.
 <b>CAUTION</b>	Indicates a potentially hazardous situation which, if not avoided, may result in minor or moderate injury.
<b>NOTICE</b>	Indicates a practice not related to personal injury which, if not avoided, may result in property damage.

### Safety Warning Symbols:

The following symbols can be found on your Auger. Carefully read and understand their meaning.

	Look for this symbol to point out important safety precautions. It means: <b>Attention! Become Alert! Your Safety Is Involved.</b>
	Read, understand and follow operator's manual before operating this machine. Failure to follow directions could result in serious injury.
	Extremely hot surface. Do not touch a hot muffler, gear box or cylinder, you may get burned. These parts get extremely hot from operation and remain hot for a short time after the unit is turned off.

### Control and Operating Symbols:

	<b>Choke Control:</b> Cold Start  Run/Warm Start
	<b>Fuel Primer:</b> Press 6 times.
	<b>Fuel Mixture:</b> <b>50:1</b> (Unleaded Gas : 2 Cycle Oil)
	<b>Ignition Switch:</b> ON  OFF

# Important Safety Information

## • Save all instructions

### Before Operating Earth Auger

#### **⚠ DANGER**

1. Contact your local utility company in order to locate underground electrical lines or pipes prior to using this product. Failure to do so may result in serious injury or death and possible damage to equipment or property.
2. The auger engine exhaust contains carbon monoxide, an odorless and potentially deadly gas. Never start or run the auger inside an enclosed area or building. Breathing exhaust fumes can kill.

#### **⚠ WARNING**

Read and follow all warnings and safety instructions. Failure to do so can result in serious injury to you or bystanders.

1. Avoid Dangerous Environments
  - a. Do not operate Earth Auger while under the influence of alcohol, medications, or drugs.
  - b. Do not operate Earth Auger when you are tired.
  - c. Do not use this Earth Auger if you are mentally or physically unable to operate safely.
2. Inspect Earth Auger for damaged parts, and make sure all fasteners and guards are in place and secure. Replace any damaged parts.
3. The handles must be mounted in accordance with the Operators Manual.
4. Never use this Earth Auger with other accessories not specifically designed for use with this product.
5. Dress properly when operating Earth Auger.
  - a. Always wear heavy long pants, boots, gloves, and a long-sleeve shirt.
  - b. Do not wear loose clothing or jewelry that can get caught in the moving parts of the Earth Auger.
  - c. Always wear protective hair covering to contain long hair.
6. Always wear a face or dust mask if operation is dusty.
7. Always wear eye protection that meets or exceeds the requirements of ANSI Z87.1.
8. Always wear hearing protection, which meets or exceeds ANSI standards.
9. Thoroughly inspect the area where the Earth Auger is to be used and remove all foreign objects.
10. Auger blades and drilling points are sharp. Avoid contact with the auger blades and drilling points while installing auger bit, starting or transporting the unit.

### While operating Earth Auger

#### **⚠ CAUTION**

Prolonged exposure to vibrations through use of gasoline powered hand tools could cause blood vessel or nerve damage in fingers, hands, and joints of people prone to circulation disorders or abnormal swellings. Extensive use in cold weather has been linked to blood vessel damage in otherwise healthy people. If symptoms occur such as numbness, pain, loss of strength, change in skin color or texture, or loss of feeling in the fingers, hands, or joints, discontinue the use of this tool and seek medical attention.

#### **⚠ WARNING**

1. Maintain a firm grip on the handles with both hands while using the auger. Keep the auger bit away from your body and below waist level.
2. Stay alert. Watch what you are doing.
3. Do not operate Earth Auger if it is damaged or not securely and fully assembled.
4. Only well instructed adults should operate Earth Auger. Never allow children to operate Earth Auger.
5. Keep children away. Keep all bystanders at least 50 ft (15 m) away.
6. This Auger is only intended for earth digging. Do not use Earth Auger for any job except that for which it is intended. Severe personal injury to yourself or others can result.
7. The Auger Bit should not rotate while engine is idling. If it does rotate when engine is idling, contact technical service immediately for instructions.
8. Maintain your balance and proper footing at all times. Do not overreach.
9. Keep all parts of your body away from cutting area, the rotating auger bit and blades, and hot surfaces.
10. Always keep the throttle control on your right hand side, while the exhaust points away from your body.
11. Use extreme caution when using this unit. Bit thrust or Kick Back may occur when the spinning blade contacts an object that it does not immediately cut. A Kick Back can be violent enough to cause the unit and/or operator to be propelled in any direction, and possibly lose control of the unit. Kick Back can occur without warning if the bit snags, stalls or binds.
12. An improper or dull bit blade can cause serious personal injury. Bit blades must be sharp. Discard earth bit blades that are bent, warped, cracked, broken or damaged in any way.
13. Use only the manufacturer's replacement bit blade intended for this unit. Do not use any other bit blade. To install any other brand bit blade to this unit can result in serious personal injury.
14. Do not force the earth auger. It will do the job better and with less likelihood of a risk of injury when used at the rate for which it was designed.
15. After turning the unit off, make sure the earth auger bit has stopped before the unit is sat down.
16. A coasting bit can cause injury while it continues to spin after the engine is stopped or throttle lever is released. Maintain proper control until the bit has completely stopped rotating.
17. Never touch the area near the muffler because it is extremely hot and can cause severe burns. Never touch parts of the engine that become hot after operation.

# Important Safety Information (Continued)

## • Save all instructions

### Fuel Safety

#### WARNING

1. Mix and pour fuel outdoors WHERE THERE ARE NO SPARKS OR FLAMES.
2. Never fill gasoline container or the product's fuel tank inside a vehicle or in a truck bed. Accidental electrical static discharge can ignite fuel vapors which could result in serious injury or death.
3. Use a container approved for gasoline.
4. Do not smoke or allow smoking near fuel or the unit.
5. Avoid spilling fuel or oil. Wipe up all fuel spills.
6. Move at least 10 feet (3 meters) away from fueling site before starting engine.
7. Stop engine and allow to cool before removing fuel cap. Remove fuel cap slowly.
8. Store unit and fuel in area where fuel vapors cannot reach sparks or open flames from water heaters, electric motors or switches, furnaces, ect.

### Maintenance, Transporting & Storage of Earth Auger

1. Disconnect the spark plug before performing maintenance. Secure spark plug boot away from engine and frame to prevent arcing.
2. Maintain Earth Auger with care. Inspect unit periodically. If unit is not working properly or damaged, have it repaired by a qualified service center.
3. Check for misalignment of moving parts, binding of moving parts, broken parts, mounting, and any other condition that may affect its operation.
4. Any part that is damaged should be properly repaired or replaced by a qualified service center.
5. Use only genuine Southland® replacement parts and accessories. Use of any non-Southland® parts or accessories could lead to injury, damage to the unit, and will void your warranty.
6. Do not remove or modify any parts. Removing or modifying parts could lead to injury, damage the Earth Auger and will void the warranty.
7. Keep handles dry, clean, and free from oil and grease.
8. Allow engine to cool and empty the fuel tank into an approved container before storing or transporting in vehicle. Use up remaining fuel in the carburetor by starting the engine and letting it run until it stops.
9. When not in use, store unit indoors in a dry location. Store Earth Auger above the reach of children or in a locked area out of the reach of children.
10. For cold weather operation, store the unit in a cool environment to minimize the possibility of condensation which could lead to unsatisfactory product performance.
11. When preparing the Earth Auger for storage or when Earth Auger will not be used for 30 days or more:
  - a. Inspect and clean the Earth Auger thoroughly.
  - b. Lightly oil all external metal surfaces.
  - c. Remove the spark plug, place a few drops of 2-cycle engine oil into the cylinder. Pull the recoil starter several times to distribute the oil. Replace the spark plug.
  - d. Inspect and clean air filter as required.

**NOTE:** To prevent fuel gum deposits in the carburetor and fuel system, it is recommended to use fuel stabilizer. Follow the stabilizer manufacturer's instructions. Run the engine at least 5 minutes after adding stabilizer.

#### WARNING

Store unit and fuel in area where fuel vapors cannot reach sparks or open flames from water heaters, electric motors or switches, furnaces, etc.

# Product Specifications

• Save all instructions

Engine . . . . .	43cc, 2 cycle	Spark Plug . . . . .	NGK - BPMR7A
Fuel Tank Capacity . . . . .	40.6 oz (1.2 L)		CHAMPION - CJ7Y
Fuel Type . . . . .	Unleaded Gasoline – 87 Octane or higher		TORCH L7RTC
Auger Bit . . . . .	8" (included for Model SEA438)		or equivalent
2-Cycle Oil Type . . . . .	2-Cycle Oil that meets or exceeds JASO – FC Specifications	Net Weight . . . . .	43cc Auger Powerhead - 22 lbs
Fuel Mixture . . . . .	50:1 (Gasoline: 2-Cycle Oil)		.8" Auger Bit - 13 lbs

## Parts & Features

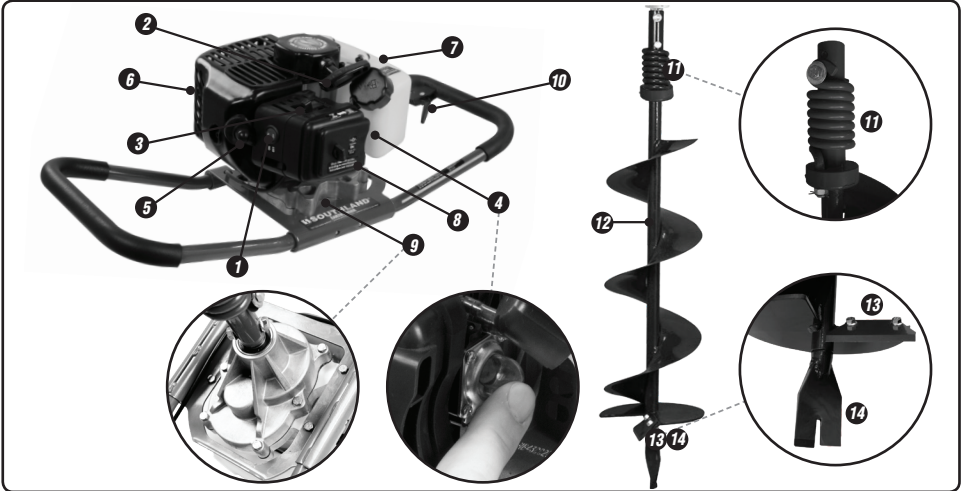

Powerhead:				8" Auger Bit:	
1.	On/Off Ignition Switch	6.	Muffler	11.	Adapter
2.	Recoil Starter Handle	7.	Fuel Tank	12.	8" Auger Body
3.	Choke Lever	8.	Air Filter Cover	13.	Earth Blade (replaceable)
4.	Fuel Primer Bulb	9.	Gear Box	14.	Fishtail Point (replaceable)
5.	Spark Plug	10.	Throttle Lever		

## Assembly

### Parts Included With The Earth Auger

- |   |                               |
|---|-------------------------------|
| 1. 43cc Auger Powerhead                       | 4. M10-1.5 X45 Bolt & Locknut |
| 2. 8" Auger Bit (Included for Model SEA438.1) | 5. 2 - 14mm Wrenches          |
| 3. Fishtail Point                             | 6. 2-Cycle Engine Oil Bottle  |



If you need assistance or find any parts missing,  
CALL TOLL FREE: 1-800-737-2112

### ⚠ WARNING

Do not operate Earth Auger if it is damaged or not securely and fully assembled.

### Tools Needed For Assembly

- Adjustable wrench
- Large phillips screwdriver

# Assembly (Continued)

## • Save all instructions

### **A** To Assemble Auger Bit

1. Insert the shaft of a large phillips screwdriver into the cross hole in the adapter.
2. Hand tighten the Fishtail Point into the opposite end of the adapter. Avoid contact with the Earth Blade and cutting edge of the Fishtail Point.
3. Grip the side of the Fishtail Point with an adjustable wrench and tighten while holding the phillips screwdriver to secure the auger bit from rotating.

### **B** To Assemble Auger Bit to Powerhead



1. Move the On/Off Switch to the off position.
2. Remove the Spark Plug boot from the Spark Plug and secure the boot away from the engine and frame.
3. Insert the Powerhead output shaft into the auger bit adapter and align the top hole of the auger bit to the hole at the output shaft.
4. Insert the bolt thru the hole in the Adapter and Powerhead shaft.
5. Install locknut and tighten with wrenches provided.
6. Reinstall the Spark Plug boot onto the Spark Plug.

# Operation

## • Save all instructions

### **A** Before Starting Engine:

#### Mixing Gasoline / 2-Cycle Oil

#### **⚠ WARNING**

Do not smoke or allow smoking near fuel or the Earth Auger. Mix and pour fuel outdoors WHERE THERE ARE NO SPARKS OR FLAMES.

The 2-cycle engine on your unit requires that gasoline and 2-cycle engine oil be pre-mixed before adding to the unit's fuel tank. To mix the gasoline/2-cycle oil:

1. Use FRESH unleaded gasoline with an octane rating of 87 or higher. Do not use gasoline containing more than 10% ethanol. We recommend the continuous use of a fuel additive/stabilizer to counteract the effects of ethanol. These additives also prolong the shelf life of gasoline.

#### **NOTICE**

Use of gasoline containing more than 10% ethanol can damage the engine.

2. Always use 2-cycle oil that meets or exceeds JASO – FC specifications and is intended for mixing at a gasoline/oil ratio of 50:1.
3. Do not use automotive or 2-cycle marine outboard oil. These will damage your unit's engine and void the warranty.

4. Always mix the gasoline and 2-cycle oil in a container approved for gasoline. Never mix fuel directly in the unit's fuel tank.
5. Follow instructions on 2-cycle oil container for mixing fuel. Mix gasoline and 2-cycle oil at a ratio of 50:1. A mixture with a 50:1 ratio is obtained by mixing 1 gallon (3.8 liters) of gasoline with 2.6 ounces of oil (77 ml). After adding oil to gasoline, shake container momentarily to ensure proper mixing.
6. Mix only enough fuel for your immediate needs. Do not store pre-mixed fuel.
7. Stop engine and allow to cool before refueling.
8. To fill the unit's fuel tank with the gasoline/oil mixture, place the Powerhead upright on the ground or on a sturdy bench and wipe and any debris from around the fuel cap.
9. Remove fuel cap slowly and use a funnel to pour the mixture into the tank, and replace the fuel cap.
10. Avoid spilling fuel or oil. Wipe up all fuel spills.
11. Move at least 10 feet (3 meters) away from fueling site before starting engine.

# Operation (Continued)

## • Save all instructions

### **B** Starting Engine:

#### **▲ WARNING**

1. Ensure that the four handle retaining pins are fully engaged into the Powerhead frame and that the handle bars are secure to the Powerhead frame.
2. Check that all guards and fasteners are in place and secure.
3. Keep all parts from your body and clothing away from drilling location, Auger Bit and Powerhead
4. Ensure that no grass or other debris is wrapped around any part of the Auger Bit, Powerhead or handles.
5. The Powerhead can cause a sudden jerk on the Recoil Starter Handle due to the engine compression and ignition. Maintain a firm grip on the Powerhead handle and Recoil Starter Handle and follow the instruction below to avoid injury.
6. Ensure that the unit is in a stable and controllable position before pulling the Recoil Starter Handle. When the unit starts, raise the unit to a vertical position and maintain control of the unit with both hands on the handle bars and the Muffler exhaust port facing away from your body before engaging the Throttle Lever.
7. Never leave the auger running while unattended.
8. Never carry the unit between drilling locations while engine is running.

#### **Starting Position**

1. Place the right handle bar flat on the ground with the throttle in the upward position. Place left hand on left handle bar (see Figure 2).
2. While standing on the operating side of the unit place your right foot onto the right handle bar and grip the left handle bar with your left hand. The Auger Bit will be pointing to your left.
3. Tilt the auger to the right so that the Auger Bit is off the ground.
4. See *Cold, Warm, or Flooded Engine Starting procedures* below.
5. When the engine starts, raise the unit upright and with the auger bit vertical and above the location of operation for drilling.
6. Maintain a firm grip with both hands on the handle bars and with the exhaust port facing away from your body before engaging the throttle.

#### **▲ WARNING**

Keep all parts of your body away from cutting area, the rotating Earth Auger bit and blades, and hot surfaces.

#### **Cold Starting The Engine**

**NOTE:** DO NOT squeeze the throttle lever until engine starts and runs.

1. Place the unit on a flat surface.
2. Move the On/Off Ignition Switch to the "ON" position (see Fig. 3).
3. Move the Choke Lever to the "COLD START" position (see Fig. 4).
4. Press the Primer Bulb slowly 6 times (see Fig. 5).

**NOTE:** Follow the instruction in the Starting Position section above for the safe auger position during and after starting the engine.

5. Pull the Recoil Starter Handle sharply until the engine starts and runs.

6. After engine starts and runs for 10-15 seconds, move choke lever to "Run/Warm Start" position (see Figure 4).

**NOTE:** When the weather gets cold, please allow the engine to warm up at idle for longer period of time, before moving the Choke Lever to RUN/WARM START position.

#### **Warm Starting The Engine**

1. Place the unit on a flat surface.
2. Move the On/Off Ignition Switch to the "ON" position (see Fig. 3).

**NOTE:** Follow the instruction in the *Starting Position* section above for the safe auger position during and after starting the engine.

3. With the Choke Lever in "Run/Warm Start" position, use right hand to engage the Throttle Lever, pull the Recoil Starter Handle sharply until the engine starts and runs.

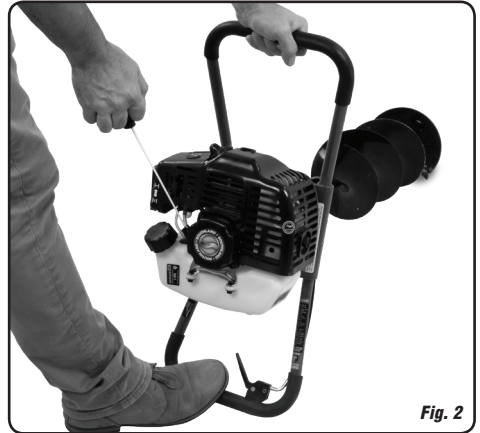

Fig. 2

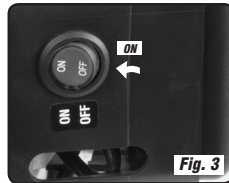

Fig. 3

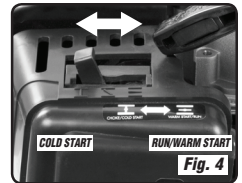

Fig. 4

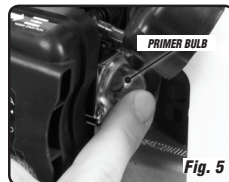

Fig. 5

# Operation (Continued)

## • Save all instructions

### **C** Starting A Flooded Engine:

1. Place the unit on a flat surface.
2. Move the On/Off Ignition Switch to the "ON" position  
**NOTE:** Follow the instruction in the Starting Position section above for the safe auger position during and after starting the engine.
3. With the Choke Lever in "Run/Warm Start" position, use right foot to hold the Throttle Lever fully depressed and pull the starter handle repeatedly until engine starts and runs.

- This could require pulling the starter handle many times, depending on how badly the unit is flooded.
4. If the engine fails to start, replace the spark plug with a new clean and dry spark plug.
  5. Repeat steps 1-3.

**NOTE:** If the unit still doesn't start, refer to the *Troubleshooting* section of this manual or call toll free: 1-800-737-2112

### **D** Stopping The Auger:

#### **▲ CAUTION**

The Auger Bit will continue to rotate for a few seconds after the engine has stopped.

1. Release the Throttle Lever and allow the engine to idle for a few moments.
2. Move the On/Off Ignition Switch to the "OFF" position.

### **E** Operating the Earth Auger:

#### **▲ WARNING**

While drilling holes, do not force body weight to auger power-head. Maintain a firm grip on the handles and maintain solid footing.

1. Start the engine following the *Starting Engine* procedures.
2. Place the tip of the Auger Bit at desired location and hold the unit in the vertical position.
3. Engage the throttle lever, and first start digging a hole at a low speed.
4. Gradually increase the speed as the Auger Bit enters into the soil.

5. As the auger penetrates the soil, you should occasionally lift the auger up vertically to help disperse the fractured soil. This will keep the auger hole free of loose soil and will prevent the auger from becoming stuck in the soil. This technique will reduce the time to dig a hole and will prevent overworking the engine.

#### **▲ CAUTION**

If the Auger Bit will not turn in a hole, turn engine off and remove Auger Bit from the hole. Check Auger Bit for damage and remove any debris from Auger Bit or hole. Secure Spark Plug boot away from the engine and frame to alleviate potential arcing.



# Routine Maintenance

• Save all instructions

## A Air Filter:

### ⚠ WARNING

Disconnect the spark plug before performing maintenance.

Your Auger has been equipped with two air filters inside the housing. Accumulated debris and dust in the air filter will reduce engine performance, increase fuel consumption and increases the risk of engine damage. Clean the air filters every 5 hours of operation. It may be necessary to clean the air filter more often in dry conditions due to a large amount of airborne debris.

1. Before removing air filter cover, brush away any loose dirt or debris on and around the pre-filter located in the outer filter housing.
2. Remove air filter by unscrewing the retaining fastener. (Fig. 6)
3. Remove and clean foam filter. (Fig. 8)
  - Light surface dust can readily be removed by tapping the filter.
  - Heavy deposits should be washed out in soap and water. Squeeze out any remaining water and allow the filter to completely dry.

### ⚠ WARNING

Never clean filter in gasoline or other flammable solvents.

4. Add a drop of thin oil to the filter and replace it.

5. Remove the paper air filter element (Fig 9) Clean filter by gently tapping it on a flat surface. If very dirty, replace with a new filter.
6. Reassemble the filter element and air filter cover.

### NOTICE

Ensure that the air filter cover knob is securely tightened before every use. (Fig 6)

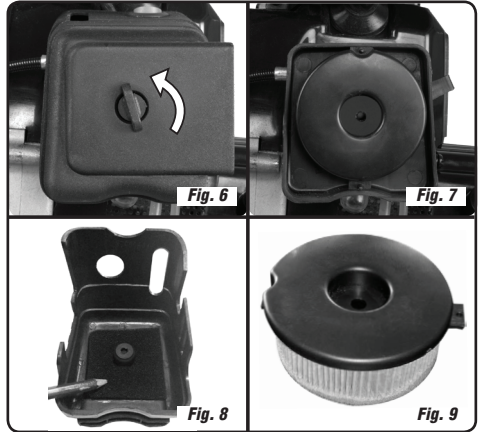

## B Spark Plug:

Inspect the Spark Plug after every 10-15 hours of use; adjust Spark Plug gap and replace Spark Plug as necessary. Replace Spark Plug every year to maintain engine performance and easy starting.

To inspect or replace the Spark Plug:

1. Remove the insulated Spark Plug boot.
2. Using appropriate tools, remove the spark plug by turning counter-clockwise.
3. Clean and adjust the Spark Plug gap to 0.024 – 0.028 in. (0.6 - 0.7mm).

4. Replace any worn Spark Plug with a recommended replacement (see *Product Specifications*).
5. Apply anti-seize compound to the Spark Plug threads only following the manufacturer's instructions.
6. Install the Spark Plug finger tight in the cylinder head, then tighten. Do not over tighten to 10 to 12 ft-lbs.
7. Replace the insulated Spark Plug boot.

## C Earth Blade and Fishtail Point:

### ⚠ WARNING

1. Use only the manufacturer's replacement part intended for this Auger Bit. Do not use any other Earth Blade or Fishtail Point. To install any other brand part to this Auger Bit can result in serious personal injury. Replace worn or damaged Earth Blade or Fishtail Point.
2. Auger blades and drilling points are sharp. Avoid contact with the auger bladed and drilling points while replacing or sharpening and while installing auger bit, starting or transporting the unit.

1. Remove the mounting hardware (bolts and nuts), and take off the earth blade (see Figure 7).
2. Install new Earth Blade with new mounting hardware.
3. Tighten the bolts to secure blade.
4. To Replace the Fishtail Point, unscrew the point using an adjustable wrench to grip the side of the Fishtail Point. Replace with new part (see Figure 8).

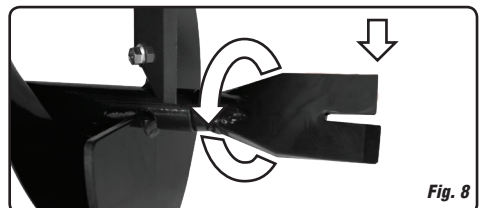
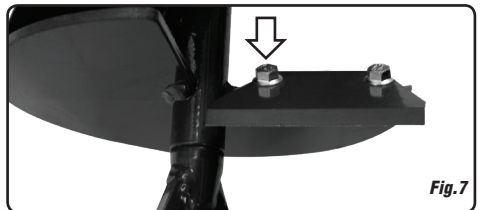

# Troubleshooting

• Save all instructions

PROBLEM	POSSIBLE CAUSE(S)	SOLUTION(S)
Engine will not start.	<ol style="list-style-type: none"> <li>Ignition Switch in the "OFF" position.</li> <li>Engine flooded.</li> <li>Fuel Tank empty.</li> <li>Spark Plug not firing.</li> <li>Fuel not reaching carburetor.</li> <li>Carburetor requires adjustment.</li> </ol>	<ol style="list-style-type: none"> <li>Move Ignition Switch to the ON position.</li> <li>See <b>Starting A Flooded Engine</b> in <b>OPERATION</b> section.</li> <li>Fill tank with correct fuel mixture.</li> <li>Replace Spark Plug.</li> <li>Check for kinked or split fuel line; repair or replace.</li> <li>Call toll free phone number below for technical assistance.</li> </ol>
Engine will not accelerate, lacks power or stalls.	<ol style="list-style-type: none"> <li>Choke on.</li> <li>Air filter dirty.</li> <li>Spark Plug fouled.</li> <li>Carburetor requires adjustment.</li> <li>Carbon build-up on Muffler outlet screen.</li> <li>Compression low.</li> </ol>	<ol style="list-style-type: none"> <li>Move Choke Lever to "Run/Warm Start" position to turn off choke.</li> <li>Clean air filter.</li> <li>Clean or replace Spark Plug</li> <li>Call toll free phone number below for technical assistance.</li> <li>Call toll free phone number below for technical assistance.</li> <li>Call toll free phone number below for technical assistance.</li> </ol>
Engine smokes excessively.	<ol style="list-style-type: none"> <li>Fuel mixture incorrect.</li> <li>Air filter dirty.</li> <li>Carburetor requires adjustment.</li> </ol>	<ol style="list-style-type: none"> <li>Empty Fuel Tank and refill with correct fuel mixture.</li> <li>Clean or replace air filter.</li> <li>Call toll free phone number below for technical assistance.</li> </ol>
Engine runs hot.	<ol style="list-style-type: none"> <li>Fuel mixture incorrect.</li> <li>Spark Plug incorrect.</li> <li>Carburetor requires adjustment.</li> <li>Carbon build-up on muffler outlet screen.</li> </ol>	<ol style="list-style-type: none"> <li>See <b>Mixing Gasoline / 2-Cycle Oil</b> in <b>OPERATION</b> section.</li> <li>Replace with correct Spark Plug.</li> <li>Call toll free phone number below for technical assistance.</li> <li>Call toll free phone number below for technical assistance.</li> </ol>
Engine will not idle properly.	<ol style="list-style-type: none"> <li>Carburetor requires adjustment.</li> <li>Crankshaft seals worn.</li> <li>Compression low.</li> </ol>	<ol style="list-style-type: none"> <li>Call toll free phone number below for technical assistance.</li> <li>Call toll free phone number below for technical assistance.</li> <li>Call toll free phone number below for technical assistance.</li> </ol>
Auger bit turns while engine is idle	<ol style="list-style-type: none"> <li>Idle speed too high. Carburetor requires adjustment.</li> </ol>	<ol style="list-style-type: none"> <li>Call toll free phone number below for technical assistance.</li> </ol>
Auger bit jumps or drills slowly.	<ol style="list-style-type: none"> <li>Worn Earth Blade or Fishtail Point.</li> </ol>	<ol style="list-style-type: none"> <li>Replace it with corrected part from manufacturer.</li> </ol>

## Technical Service

You may have further questions about assembling, operating, or maintaining this Earth Auger. If so, you can contact our Technical Service Department at 1-800-737-2112 (English only).

You may also write to:

**METL Corporate Office - CORRESPONDENCE ONLY**  
**ATTN: Technical Service – METL**  
**6700 Wildlife Way**  
**Long Grove, IL 60047**

**When contacting the Technical Service Department, have ready:**

- Your Name
- Your Address
- Your Phone Number



**If you need assistance or have any questions, CALL TOLL FREE: 1-800-737-2112**

- Model Number of Product
- Date of Purchase (include copy of receipt for written requests)

# Warranty

• Save all instructions

## **A** Southland® Earth Auger Limited Warranty

Always specify model number when contacting the factory.

We reserve the right to amend these specifications at any time without notice. The only warranty applicable is our standard written warranty. We make no other warranty, expressed or implied. **MAT Engine Technologies, LLC** warrants this unit and any parts thereof, to be free from defects in material and workmanship for two years from the date of first purchase from an authorized dealer, provided that the product has been properly maintained and operated in accordance with all applicable instructions. This warranty is extended only to the original retail purchaser. The bill of sales or proof of purchase must be presented at the time a claim is made under this warranty. This warranty does not cover commercial, industrial, or rental usage, nor does it apply to parts that are not in original condition because of normal wear and tear, or parts that fail or become damaged as a result of misuse, accident, lack of proper maintenance, tampering, or alteration. Travel, handling, transportation, and incidental costs associated with warranty repairs are not reimbursable under this warranty and are the responsibility of the owner. To the full extent allowed by the law of the jurisdiction that governs the sale of the product, this express warranty excludes any and all other expressed warranties and limits the duration of any and all implied warranties, including warranties of merchantability and fitness for a particular purpose to two years from the date of first purchase, and **MAT Engine Technologies, LLC's** liability is hereby limited to the purchase price of the product and **MAT Engine Technologies, LLC** shall not be liable for any other damages whatsoever including indirect, incidental, or consequential damages. Some states do not allow limitation of how long an implied warranty lasts or an exclusion or limitation of incidental or consequential damages, so the above limitation of damages may not apply to you. This warranty provides the original purchaser with specific rights.

For information regarding those rights, please consult the applicable state laws.

**METL Corporate Office - CORRESPONDENCE ONLY**  
**ATTN: Technical Service – METL**  
**6700 Wildlife Way**  
**Long Grove, IL 60047**

The Engine Emissions Control System Warranty is provided by the engine manufacturer, included with this product and administered by MAT Engine Technologies, LLC.

***If you have any questions regarding your warranty coverage, you should contact METL customer service:***



***If you need assistance or have any questions, CALL TOLL FREE: 1-800-737-2112***

*Manuel de l'utilisateur*  
**TARIÈRE À ESSENCE**  
**43 CC, 2 TEMPS**

**No. des modèles** SEA438.1  
 SEA43.1

**Retrouver à l'intérieur :**

	Page
Définitions de sécurité .....	2
Importante information de sécurité.....	3-4
Spécifications du produit .....	5
Pièces et caractéristiques .....	5
Assemblage .....	5-6
Fonctionnement .....	6-8
Entretien de routine .....	9-10
Dépannage .....	11
Service technique .....	11
Garantie .....	12



**Veillez noter les éléments suivants pour une référence future :**

**Code – Date de fabrication :** \_\_\_\_\_

**Date d'achat :** \_\_\_\_\_ **Joignez une copie de votre reçu de caisse.**

**Numéro sans frais – service à la clientèle : 1-800-737-2112**

**Référez au site Web pour un manuel sous forme électronique et un catalogue des pièces. [www.southlandpowerequipment.com](http://www.southlandpowerequipment.com)**

**IMPORTANT :**

Nous vous remercions d'avoir acheté cette tarière Southland®.

Ce manuel comprend les directives complètes pour assurer un fonctionnement et un entretien sécuritaires de votre tarière. Veuillez lire et conserver ces directives. Veuillez référer à ce manuel avant chaque usage de votre tarière.

**AVERTISSEMENT : CONTIENT DU PLOMB.** Peut être nocif s'il est ingéré ou mâché. Peut générer de la poussière contenant du plomb. Se laver les mains après usage. Garder hors de la portée des enfants.

**⚠ AVERTISSEMENT :** Ce produit pourrait vous exposer à des produits chimiques, y compris le plomb, reconnu par l'État de Californie comme cause de cancer et de malformations congénitales ou autres problèmes du système de reproduction. Pour obtenir plus d'information, visitez [www.P65Warnings.ca.gov](http://www.P65Warnings.ca.gov).



**Si vous avez une question ou un problème...**

**APPELEZ SANS FRAIS : 1-800-737-2112**





**CONSERVEZ CE MANUEL POUR RÉFÉRENCE FUTURE**

# Définitions de sécurité

## • Conservez ces directives



### Symboles d'alerte de sécurité :

Les symboles suivants sont utilisés sur le produit et dans ce manuel pour alerter l'opérateur de potentiels dangers concernant la sécurité. Assurez-vous de les lire attentivement et de comprendre leur signification.





 <b>DANGER</b>	Signale une situation imminente et dangereuse qui, si elle n'est pas évitée, entraînera la mort ou des blessures graves.
 <b>AVERTISSEMENT</b>	Signale une situation potentiellement dangereuse susceptible, si elle n'est pas évitée, d'entraîner la mort ou des blessures graves.
 <b>MISE EN GARDE</b>	Indique une situation potentiellement dangereuse qui, si elle n'est pas évitée, peut entraîner des blessures légères ou modérées.
 <b>AVIS</b>	Indique une pratique non liée à des blessures qui, si elle n'est pas évitée, peuvent entraîner des dommages matériels.

### Symboles d'avertissement de sécurité

Les symboles suivants peuvent être trouvés sur votre machine. Lire attentivement et comprendre leur signification.

	Recherchez ce symbole qui indiquera d'importantes mises en garde de sécurité, relativement aux risques de blessures. Il signifie : <b>“ Attention! Soyez attentifs! Votre sécurité est en jeu.”</b>
	Veuillez lire le manuel de l'utilisateur, avant de faire fonctionner cet appareil. Le défaut de suivre les directives pourrait provoquer de sérieuses blessures.
	Surface extrêmement chaude. Ne touchez pas au tuyau d'échappement, multiplicateur de vitesse ni un cylindre chauds, vous pourriez vous brûler. Ces pièces deviennent extrêmement chaudes dû au fonctionnement et demeurent ainsi pour une courte période de temps après l'arrêt de l'unité.

### Symboles de contrôle et de fonctionnement

	<b>Contrôle de l'étrangleur :</b> Démarrage à froid (Cold Start)  Démarrage en marche / à chaud (Run/Warm Start)
	<b>Ampoule d'amorce pour carburant :</b> Comprimez 6 fois.
	<b>Mélange de carburant :</b> <b>50:1</b> (Essence sans plomb : Huile à 2 temps)
	<b>Interrupteur d'allumage :</b> MARCHE (ON)  ARRÊT (OFF)

# Importante information de sécurité

## • Conservez ces directives

### Avant d'opérer la tarière

#### **▲ DANGER**

1. Contactez votre compagnie locale de services publics pour localiser des lignes électriques ou des conduites souterraines, avant de procéder à l'usage de ce produit. Le défaut de suivre cette procédure pourrait provoquer de sérieuses blessures et des dommages possibles à l'équipement et à la propriété.
2. Les gaz d'échappement du moteur de la tarière contiennent du monoxyde de carbone, un gaz inodore et potentiellement mortel. Assurez-vous de ne jamais démarrer ou faire fonctionner la tarière à l'intérieur d'un espace fermé ou d'une bâtisse. L'inhalation des gaz d'échappement peut provoquer la mort.

#### **▲ AVERTISSEMENT**

Lisez et suivez tous les avertissements et les directives de sécurité. Le défaut de suivre cette procédure pourrait provoquer de sérieuses blessures à vous-même et aux spectateurs.

1. Évitez les environnements dangereux.
  - a. N'opérez pas la tarière lorsque vous êtes sous l'influence d'alcool, de médicaments d'ordonnance ou de drogues.
  - b. N'opérez pas la tarière lorsque vous êtes fatigué.
  - c. N'utilisez pas cette tarière si vous êtes mentalement ou physiquement inapte à opérer cet appareil en toute sécurité.
2. Vérifiez la tarière pour détecter la présence de pièces endommagées. Assurez-vous que toutes les attaches et les dispositifs de sécurité sont bien fixés en place. Au besoin, remplacez les pièces endommagées.
3. Les poignées doivent être installées, tel que décrit dans les directives du manuel de l'utilisateur.
4. N'utilisez jamais cette tarière avec des accessoires dont l'usage n'est pas spécifiquement conçu pour ce produit.
5. Portez des vêtements adéquats à l'usage de la tarière.
  - a. Portez toujours des pantalons longs, bottes, gants et chemise à manches longues.
  - b. Ne portez pas de vêtements amples ou des bijoux qui pourraient se coincer dans les pièces mobiles de la tarière.
  - c. Portez toujours une coiffe protectrice pour contenir les cheveux longs.
6. Portez toujours un masque facial ou anti-poussière, si l'opération est poussiéreuse.
7. Portez toujours une protection oculaire rencontrant ou excédant les exigences de ANSI Z87.1.
8. Portez toujours une protection auditive, rencontrant ou excédant les normes ANSI.
9. Vérifiez avec soin la zone où la tarière sera utilisée et retirez tous les corps étrangers.
10. Les lames et les pointes de perçage de la tarière sont pointues. Évitez de toucher aux lames et aux pointes de perçage, durant l'installation de la mèche de tarière ou durant le démarrage ou le transport de l'unité.

### Durant le fonctionnement de la tarière

#### **▲ MISE EN GARDE**

Une exposition prolongée à des vibrations lors de l'usage d'outils motorisés à essence peut causer des dommages aux vaisseaux sanguins et aux nerfs des doigts, des mains et des articulations des personnes sujettes à des désordres de circulation ou à des enflures anormales. Un usage intensif par temps froid a été relié à des dommages aux vaisseaux sanguins, auprès de personnes normalement en santé. Si des symptômes comme l'engourdissement, douleur, perte de force, changement de couleur ou de texture de peau ou encore, une perte de sensibilité des doigts, des mains ou des articulations, cessez l'utilisation de cet outil et consultez un médecin.

#### **▲ AVERTISSEMENT**

1. Maintenez une prise solide sur les poignées à l'aide des deux mains, à l'usage de la tarière. Maintenez la mèche de la tarière à l'écart de votre corps et sous le niveau de la ceinture.
2. Demeurez vigilant. Prenez garde à ce que vous faites.
3. N'utilisez pas la tarière si celle-ci est endommagée ou si elle n'est pas assemblée complètement et de façon sécuritaire.
4. Cette tarière ne devrait être opérée que par des adultes bien formés à cet effet. Ne permettez jamais à des enfants d'opérer la tarière.
5. Maintenez les enfants à l'écart. Maintenez les spectateurs à au moins 15 m / 50 pi de distance.
6. Cette tarière est uniquement conçue pour creuser dans le sol. N'utilisez pas cette tarière à d'autres fins que celles pour lesquelles elle a été conçue. De sérieuses blessures à vous-même et aux autres peuvent se produire.
7. La mèche de la tarière ne devrait pas tourner, lorsque le moteur tourne au ralenti. Si celle-ci tourne lorsque le moteur tourne au ralenti, contactez le service technique immédiatement pour obtenir des directives à suivre.
8. Maintenez votre équilibre et tenez-vous bien campé en tout temps. Ne vous étirez pas démesurément.
9. Maintenez toutes les parties de votre corps à l'écart de la zone de coupe, de la mèche et des lames rotatives et des surfaces chaudes.
10. Maintenez toujours le contrôle de l'accélérateur à votre droite, alors que l'échappement est dirigé à l'écart de votre corps.
11. Procédez avec une prudence extrême, à l'usage de cette unité. Un phénomène de poussée ou de recul peut se produire, lorsque la lame rotative percute un objet qu'elle ne peut pas couper immédiatement. Un recul peut être suffisamment violent pour projeter l'unité et/ou l'opérateur dans quelque direction et possiblement perdre le contrôle de l'unité. Un recul peut se produire sans avertissement, si la mèche s'accroche, bloque ou se coince.
12. Une lame de mèche inappropriée ou émoussée peut causer de sérieuses blessures. Les lames de mèche doivent être bien affûtées. Jetez au rebut des lames de mèche courbées, tordues, fendues, cassées ou endommagées de quelque façon.

# Importante information de sécurité (Suite)

## • Conservez ces directives

### Durant le fonctionnement de la tarière (Suite)

13. N'utilisez qu'une lame de mèche de rechange du fabricant, conçue pour cette unité. N'utilisez aucune autre lame de mèche. Le fait d'installer une lame de mèche d'une autre marque peut causer de sérieuses blessures.
14. Ne forcez pas la tarière. Celle-ci offrira un meilleur rendement et avec moins de risque de blessures, lorsqu'elle est utilisée au rythme pour lequel elle a été conçue.
15. Après avoir mis l'unité hors tension, assurez-vous que la mèche a cessé de tourner, avant de déposer l'unité.
16. Une mèche toujours en mouvement peut causer des blessures, si celle-ci continue de tourner après avoir stoppé le moteur ou relâché le levier de l'accélérateur. Maintenez un contrôle approprié, jusqu'à ce que la mèche ait complètement cessé de tourner.
17. Ne touchez jamais les zones avoisinantes du silencieux; celui-ci est extrêmement chaud et peut causer de sérieuses brûlures. Ne touchez jamais aux pièces du moteur qui deviennent chaudes après le fonctionnement.

### Manipulation sécuritaire - Carburant

#### ▲ AVERTISSEMENT

1. Mélangez et versez le carburant à l'extérieur, OÙ IL N'Y A PAS D'ÉTINCELLES, NI DE FLAMMES NUES..
2. Ne remplissez jamais un contenant d'essence, ni le réservoir de cette unité dans un véhicule ou dans la boîte d'une camionnette. Une décharge accidentelle d'électricité statique peut enflammer des émanations de carburant, pouvant provoquer de sérieuses blessures ou la mort.
3. Utilisez un contenant approuvé pour l'essence.
4. Assurez-vous de ne pas fumer, ni de permettre de fumer près de carburants ou de l'unité.
5. Évitez de renverser du carburant ou de l'huile. Essayez tous les déversements de carburant.
6. Déplacez-vous à au moins 3 m (10 pi) à l'écart du point de remplissage, avant de démarrer le moteur.
7. Arrêtez le moteur et laissez refroidir, avant de retirer le bouchon de réservoir. Retirez lentement le bouchon de réservoir.
8. Rangez l'unité et le carburant à un endroit où les émanations de carburant ne peuvent rejoindre des étincelles ou des flammes nues provenant de chauffe-eau, moteurs électriques ou interrupteurs, fournaises, etc...

### Entretien, Transport et Rangement de la Tarière

1. Débranchez la bougie d'allumage, avant de procéder à l'entretien. Réservez le couvre-borne de bougie à l'écart du moteur et du bâti de l'unité, pour prévenir la formation d'un arc électrique.
2. Prenez grand soin de la tarière. Vérifiez l'unité périodiquement. Si l'unité ne fonctionne pas adéquatement ou est endommagée, assurez-vous de la faire réparer dans un centre de service qualifié.
3. Vérifiez pour détecter un alignement défectueux ou un coincement des pièces mobiles, des pièces brisées, un montage défectueux et toute autre condition qui pourrait en affecter le fonctionnement.
4. Toute pièce endommagée devrait être réparée ou remplacée correctement dans un centre de service qualifié.
5. Utilisez uniquement des pièces de rechange et accessoires originaux Southland®. L'utilisation de pièces de rechange et accessoires autres que Southland®, pourrait provoquer des blessures, endommager l'unité et annuler votre garantie.
6. Assurez-vous de ne pas retirer, ni de modifier quelque pièce. Le fait de retirer ou de modifier quelque pièce pourrait provoquer des blessures, endommager la tarière et annuler la garantie.
7. Assurez-vous de conserver les poignées sèches, propres et libres d'huile et de graisse.
8. Laissez le moteur refroidir et videz le réservoir de carburant dans un contenant approuvé, avant de le ranger ou le transporter dans un véhicule. Faites démarrer le moteur et laissez-le fonctionner, jusqu'à ce qu'il s'arrête pour utiliser le carburant restant dans le carburateur.
9. Lorsqu'elle n'est pas en usage, rangez l'unité à l'intérieur à un endroit sec. Rangez la tarière plus haut que la portée des enfants ou dans un endroit sous clé, hors de la portée des enfants.
10. Pour effectuer un usage par temps froid, rangez l'unité dans un environnement frais pour minimiser la possibilité de condensation, pouvant mener à offrir un rendement insatisfaisant du produit.
11. Lors de la préparation de la tarière pour le rangement ou que la tarière ne sera pas utilisée pour 30 jours ou plus.
  - a. Vérifiez et nettoyez la tarière complètement.
  - b. Huilez légèrement toutes les surfaces métalliques extérieures.
  - c. Retirez la bougie d'allumage, placez quelques gouttes d'huile à moteur à 2 temps dans le cylindre. Tirez à plusieurs reprises la poignée de lanceur à rappel, pour distribuer l'huile. Remplacez la bougie d'allumage.
  - d. Vérifiez et nettoyez le filtre à air, selon le besoin.

**REMARQUE :** Pour prévenir les dépôts de sédiments de carburant dans le système de carburateur et de carburant, il est recommandé d'utiliser un stabilisateur de carburant. Suivez le mode d'emploi du fabricant de stabilisateur. Faites tourner le moteur pendant au moins 5 minutes, après avoir ajouté le stabilisateur.

#### ▲ AVERTISSEMENT

Rangez l'unité et le carburant à un endroit où les émanations de carburant ne peuvent rejoindre des étincelles ou des flammes nues provenant de chauffe-eau, moteurs électriques ou interrupteurs, fournaises, etc.

# Spécifications du produit

• Conservez ces directives

Moteur ..... 43cc, 2 temps  
 Capacité du réservoir de carburant ..... 1, 2 L (40.6 oz US)  
 Type de carburant ..... Essence sans plomb –  
 indice d'octane 87 ou plus  
 Mèche de tarière ..... 20,3 cm / 8 po  
 (incluse pour modèle SEA438.1)  
 Type d'huile à 2 temps ..... Huile à 2 temps rencontrant ou  
 excédant les spécifications JASO – FC

Mélange de carburant ..... 50:1 (Essence : Huile à 2 temps)  
 Bougie d'allumage ..... NGK - BPMR7A  
 CHAMPION - CJ7Y  
 TORCH L7RTC  
 ou équivalent  
 Poids net ..... Tête motorisée de tarière – 43 cc  
 Mèche de tarière – 20,3 cm / 8 po - 5,9 kg / 13 lb

## Pièces et caractéristiques

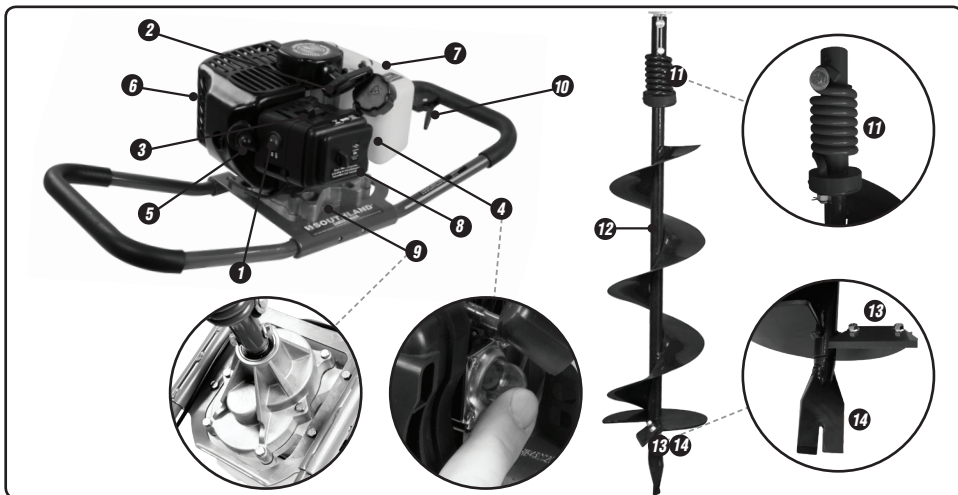

TÊTE MOTORISÉE :			MÈCHE DE TARIÈRE – 20,3 CM / 8 PO		
1.	Interrupteur d'allumage marche-arrêt (on-off)	6.	Silencieux	11.	Adaptateur
2.	Poignée de lanceur à rappel	7.	Réservoir de carburant	12.	Bâti de tarière - 20,3 cm / 8 po
3.	Levier de l'étrangleur	8.	Couvercle de filtre à air	13.	Lame de tarière (remplaçable)
4.	Ampoule d'amorce pour carburant	9.	Multiplicateur de vitesse	14.	Pointe en queue de poisson (remplaçable)
5.	Bougie d'allumage	10.	Levier de l'accélérateur		

## Assemblage

### Pièces incluses avec la tarière

1. Tête motorisée de tarière – 43 cc
2. Mèche de tarière – 20,3 cm / 8 po (incluse pour modèle SEA438.1)
3. Pointe en queue de poisson



Si vous avez besoin d'assistance ou devez trouver des pièces manquantes, APPELEZ SANS FRAIS : 1-800-737-2112.

4. Boulon et écrou de blocage M10-1.5 X45
5. 2 - 14mm clés à molette
6. Bouteille d'huile à moteur à 2 temps

### AVERTISSEMENT

N'utilisez pas la tarière si celle-ci est endommagée ou si elle n'est pas assemblée complètement et de façon sécuritaire.

### Outils requis pour l'assemblage

- Clé réglable
- Gros tournevis phillips



# Assemblage (Suite)

## • Conservez ces directives

### **A** Pour assembler la mèche de tarière

1. Planter l'arbre d'un gros tournevis dans le trou transversal de l'adaptateur.
2. Resserrez à la main la pointe en queue de poisson dans l'extrémité opposée de l'adaptateur. Évitez le contact avec la lame de tarière et le rebord affilé de la pointe en queue de poisson.
3. Saisissez le côté de la pointe en queue de poisson à l'aide d'une tournevis cruciforme et resserrez, tout en maintenant la clé de la bougie d'allumage, pour empêcher la mèche de tarière de tourner.

### **B** Pour assembler la mèche de tarière à la tête motorisée



1. Placez l'interrupteur marche-arrêt (on-off) en position d'arrêt (off).
2. Retirez le couvre-borne de la bougie d'allumage et réservez le couvre-borne de bougie à l'écart du moteur et du bâti de l'unité.
3. Insérez l'arbre de sortie de la tête motorisée dans l'adaptateur de la mèche de tarière et alignez l'orifice supérieur de la mèche de tarière à l'orifice de l'arbre de sortie.
4. Insérez le boulon dans l'orifice à travers de l'adaptateur et de l'arbre de sortie de la tête motorisée.
5. Installez l'écrou de blocage et resserrez-le à l'aide des clés fournies.
6. Remplacez le couvre-borne de bougie sur la bougie d'allumage.

# Fonctionnement

## • Conservez ces directives

### **A** Avant de démarrer le moteur

#### Mélange essence / huile à 2 temps

#### **AVERTISSEMENT**

Assurez-vous de ne pas fumer, ni de permettre de fumer près de carburants ou de la tarière. Mélangez et versez le carburant à l'extérieur, OÙ IL N'Y A PAS D'ÉTINCELLES, NI DE FLAMMES NUES.

Le moteur à 2 temps de votre unité exige d'abord un prémélange d'essence et d'huile à moteur à 2 temps, avant de l'ajouter dans le réservoir de carburant de l'unité. Pout mélanger l'essence/ huile à 2 temps :

1. Utilisez de l'essence sans plomb fraîche, possédant un indice d'octane 89 ou plus. N'utilisez pas d'essence ayant plus de 10% d'éthanol. Nous recommandons l'usage con tinuel d'un additif / stabilisateur de combustible pour neutraliser les effets de l'éthanol. Ces additifs prolongent également la vie utile de l'essence.
2. Utilisez toujours une huile à 2 temps, rencontrant ou excédant les spécifications JASO – FC et destiné pour un mélange d'essence et d'huile à un ratio 50:1.
3. N'utilisez pas d'huile pour automobiles ou d'huile à 2 temps pour moteur marin. L'usage de ces huiles endommagera le moteur de votre unité et annulera la garantie.
4. Mélangez toujours l'essence et l'huile à 2 temps dans un contenant approuvé pour l'essence. Ne mélangez jamais le carburant directement dans le réservoir à carburant de l'unité.
5. Suivez les directives sur le contenant d'huile à 2 temps pour le mélanger au carburant. Mélangez l'essence et l'huile à 2 temps à un ratio 50:1. Un mélange possédant un ratio 50:1 est obtenu en mélangeant 3,8 litres (1 gallon US) d'essence et 77 ml (2.6 oz liq. US) d'huile. Après avoir ajouter l'huile à l'essence, brassez le contenant pour quelques instants, pour assurer l'homogénéité du mélange.
6. Mélangez seulement la quantité nécessaire pour subvenir à vos besoins immédiats. Ne rangez pas en réserve un carburant prémélangé.
7. Arrêtez le moteur et laissez-le refroidir, avant de procéder au remplissage.
8. Pour remplir le réservoir à carburant de l'unité avec le mélange d'essence / huile, placez la tête motorisée debout sur le sol ou sur un banc solide et essuyez tout débris se trouvant autour du bouchon de réservoir.
9. Retirez lentement le bouchon de réservoir et utilisez un entonnoir pour verser le mélange dans le réservoir et remplacez le bouchon de réservoir.
10. Évitez de renverser du carburant ou de l'huile. Essayez tous les déversements de carburant.
11. Déplacez-vous à au moins 3 m (10 pi) à l'écart du point de remplissage, avant de démarrer le moteur.

#### **AVIS**

L'usage d'essence contenant plus de 10% d'éthanol peut endommager le moteur.

2. Utilisez toujours une huile à 2 temps, rencontrant ou excédant les spécifications JASO – FC et destiné pour un mélange d'essence et d'huile à un ratio 50:1.
3. N'utilisez pas d'huile pour automobiles ou d'huile à 2 temps pour moteur marin. L'usage de ces huiles endommagera le moteur de votre unité et annulera la garantie.

# Fonctionnement (Suite)

• Conservez ces directives

## B Démarrage du moteur

### ▲ AVERTISSEMENT

1. Assurez-vous que les quatre goupilles de retenue des poignées sont complètement introduites dans le bâti de la tête motorisée et que les poignées sont solidement fixées au bâti de la tête motorisée.
2. Assurez-vous que toutes les attaches et les dispositifs de sécurité sont bien fixés en place.
3. Maintenez toutes les parties de votre corps et vos vêtements à l'écart de la zone de perçage, de la mèche de tarière et de la tête motorisée.
4. Assurez-vous qu'il n'y a aucun gazon ou autre débris enroulé autour de quelque partie de la mèche de tarière, de la tête motorisée ou des poignées.
5. La tête motorisée peut causer une saccade soudaine sur la poignée de lanceur à rappel, dû à la compression et l'allumage du moteur. Maintenez une prise ferme sur la poignée de la tête motorisée et sur la poignée de lanceur à rappel ; suivez les directives plus bas pour éviter les blessures.
6. Assurez-vous que l'unité est en position stable et sous contrôle, avant de tirer la poignée de lanceur à rappel. Lorsque l'unité démarre, soulevez-la en position verticale et maintenez le contrôle de l'unité avec les deux mains sur les poignées et en dirigeant l'échappement du silencieux à l'écart de votre corps, avant d'engager le levier de l'accélérateur.
7. Ne laissez jamais la tarière fonctionner sans surveillance.
8. Ne transportez jamais l'unité entre les différents sites de perçage, lorsque le moteur fonctionne toujours.

### Position de départ

1. Placez la poignée droite à plat sur le sol, avec le levier d'accélérateur dirigé vers le haut. Placez la main gauche sur la poignée gauche (Illust. 2).
2. Tout en vous tenant debout du côté du moteur de l'unité, placez votre pied droit sur la barre de la poignée de droite et saisissez la barre de la poignée de gauche avec votre main gauche. La mèche de la tarière pointera vers votre gauche.
3. Penchez la tarière vers la droite, de façon à ce que la mèche de la tarière ne touche plus le sol.
4. Consultez les procédures de démarrage du moteur à froid, à chaud ou noyé
5. Lorsque le moteur démarre, soulevez l'unité debout, en dirigeant la mèche de la tarière à la verticale et au-dessus de l'emplacement du perçage.
6. Maintenez une prise solide avec les deux mains sur les poignées et en dirigeant l'échappement du silencieux à l'écart de votre corps, avant d'engager l'accélérateur.

### ▲ AVERTISSEMENT

Maintenez toutes les parties de votre corps à l'écart de la zone de coupe, de la mèche et des lames rotatives de la tarière et des surfaces chaudes.

### Démarrage de moteur à froid

**REMARQUE:** Ne serrez PAS le levier de l'accélérateur, avant de démarrer et de mettre le moteur en marche.

1. Placez l'unité sur une surface unie.
2. Placez l'interrupteur d'allumage marche-arrêt (on-off) en position de marche (ON) (Voir Illust.3).
3. Bougez le levier de l'étrangleur vers la position de démarrage à froid (COLD START) (Voir Illust. 4)
4. Comprimez 6 fois l'ampoule d'amorce (Voir Illust. 5)

**REMARQUE:** Suivez la directive à la section "Position de départ" plus haut, pour connaître la position sécuritaire de la tarière pendant et après le démarrage du moteur.

5. Tirez la poignée de lanceur à rappel fermement, jusqu'à ce que le moteur ne démarre et se mette en marche.
6. Après le démarrage et le fonctionnement du moteur pendant 10-15 secondes, placez le levier de l'étrangleur en position de " démarrage en marche / à chaud " (Run/Warm Start) (Voir Illust. 4)

**REMARQUE:** Lorsque le temps se refroidit, veuillez laisser le moteur se réchauffer au ralenti durant une plus longue période de temps, avant de déplacer le levier de l'étrangleur en position de " démarrage en marche / à chaud " (RUN/WARM START).

### Démarrage de moteur à chaud

1. Placez l'unité sur une surface unie.
2. Placez l'interrupteur d'allumage marche-arrêt (on-off) en position de marche (ON) (Voir Illust.3).

**REMARQUE:** Suivez la directive à la section "Position de départ" plus haut, pour connaître la position sécuritaire de la tarière pendant et après le démarrage du moteur.

3. Avec le levier de l'étrangleur en position de " démarrage en marche / à chaud " (Run/Warm Start), utilisez la main droite pour enclencher le levier d'accélération et tirez la poignée de lanceur à rappel fermement, jusqu'à ce que le moteur ne démarre et se mette en marche.

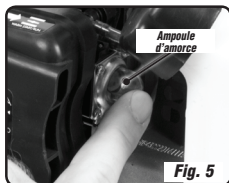
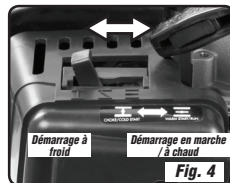
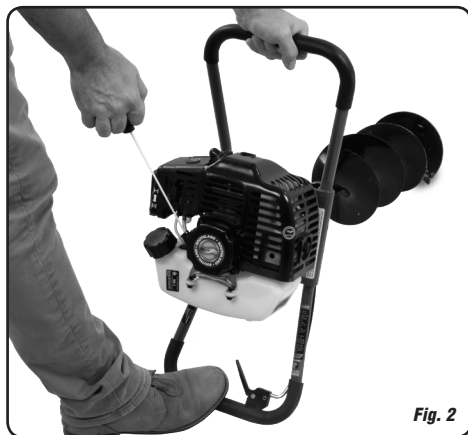

# Fonctionnement (Suite)

## • Conservez ces directives

### **C** Démarrage de moteur noyé

1. Placez l'unité sur une surface unie.
2. Placez l'interrupteur d'allumage marche-arrêt (on-off) en position de marche (ON).

**REMARQUE :** Suivez la directive à la section "Position de départ" plus haut, pour connaître la position sécuritaire de la tarière pendant et après le démarrage du moteur.

3. Avec le levier de l'étrangleur en position de " démarrage en marche / à chaud " (Run/Warm Start), utilisez le pied droit pour maintenir le levier d'accélération complètement abaissé et tirez la poignée de lanceur à rappel, jusqu'à ce que le moteur ne démarre et se

mette en marche. Il est possible que plusieurs tentatives soient requises, dépendant à quel point le moteur de l'unité est noyé.

4. Si le moteur ne démarre pas, remplacez la bougie d'allumage par une nouvelle bougie propre et sèche.
5. Répétez les étapes 1 à 3.

**REMARQUE :** Si l'unité ne démarre toujours pas, consultez la section du *Coin-Dépannage* de ce manuel ou : Si vous avez besoin d'assistance ou si vous avez des questions, APPELER SANS FRAIS : 1-800-737-2112.

### **D** Arrêter la tarière

#### **▲ MISE EN GARDE**

La mèche de la tarière continuera de tourner pendant quelques secondes, après l'arrêt du moteur.

1. Relâchez le levier d'accélération et laissez tourner le moteur au ralenti pendant quelques instants.
2. Placez l'interrupteur d'allumage marche-arrêt (on-off) en position d'arrêt (off).

### **E** Mode d'emploi de la tarière

#### **▲ AVERTISSEMENT**

Lors du perçage d'orifices, ne forcez pas le poids de votre corps sur la tête motorisée de la tarière. Maintenez une prise solide sur les poignées, ainsi qu'une position bien campée sur le sol.

1. Démarrez le moteur en suivant les procédures de démarrage suivantes.
2. Placez l'extrémité de la mèche de la tarière à l'emplacement désiré et maintenez l'unité en position verticale.
3. Enclenchez le levier d'accélération et commencez à percer l'orifice à basse vitesse.
4. Graduellement, augmentez la vitesse à mesure que la mèche de la tarière pénètre le sol.

5. Durant le processus de pénétration de la tarière dans le sol, il serait nécessaire de soulever occasionnellement la tarière à la verticale pour contribuer à dégager le sol fracturé. Cette technique maintiendra l'orifice libre de sol meuble et évitera à la tarière d'être coincée dans le sol. En plus, cette technique réduira le temps requis pour percer un orifice et évitera de surcharger le moteur.

#### **▲ AVERTISSEMENT**

Si la mèche de la tarière ne tourne pas dans l'orifice, arrêtez le moteur et retirez la mèche de l'orifice. Vérifiez la mèche de la tarière pour détecter des dommages et retirez tout débris de la mèche de la tarière ou de l'orifice. Réservez le couvre-borne de bougie à l'écart du moteur et du bâti de l'unité, pour prévenir la formation d'un arc électrique.

# Entretien de routine

## • Conservez ces directives

### **A** Filtre à air

#### **AVERTISSEMENT**

Débranchez la bougie d'allumage avant de procéder à l'entretien.

Votre coupe-herbe est équipé de deux filtres à air en mousse, à l'intérieur du boîtier. La poussière et les débris accumulés dans les filtres à air réduiront le rendement du moteur, augmenteront la consommation de carburant et le risque de dommages pour le moteur. Nettoyez les filtres à air à chaque période de 5 heures d'usage. Il peut être nécessaire de nettoyer les filtres à air plus souvent en périodes sèches, dû à la quantité élevée de débris en suspension.

1. Avant d'enlever le couvercle du filtre à air, brosser la saleté ou les débris sur et autour du pré-filtre situé dans le compartiment externe du filtre.
2. Retirez les filtres à air en dévissant la fixation. (Fig. 6)
3. Retirez et nettoyez les filtres en mousse. (Fig. 8)
  - Une légère poussière de surface peut être retirée rapidement en cognant légèrement les filtres.
  - Nettoyez les dépôts plus lourds à l'aide d'eau savonneuse. Retirez l'excédent d'eau et laissez sécher les filtres complètement.

#### **AVERTISSEMENT**

Ne nettoyez jamais les filtres à l'aide d'essence ou d'autres solvants inflammables.

### **B** Bougie d'allumage

Vérifiez la bougie d'allumage après chaque période de 10-15 heures d'usage; réglez l'écartement d'électrode de la bougie d'allumage et remplacez la bougie d'allumage au besoin. Remplacez la bougie d'allumage à chaque année, pour maintenir le rendement du moteur et en faciliter le démarrage.

Pour vérifier ou remplacer la bougie d'allumage :

1. Retirez le couvre-borne isolé de la bougie d'allumage.
2. En utilisant des outils appropriés, retirer la bougie, en tournant dans le sens contraire des aiguilles d'une montre.

4. Ajoutez une goutte d'huile légère aux filtres et remplacez-les.
5. Supprimer l'Élément filtrant en papier. (Fig. 9) Nettoyer le filtre par doucement tapant sur une surface plane. Remplacer si elles sont très sales.
6. Remplacer le couvercle du filtre à air et l'élément.

#### **AVIS**

Assurez-vous que le bouton du couvercle du filtre à air est solidement resserré avant chaque usage. (Fig. 6)

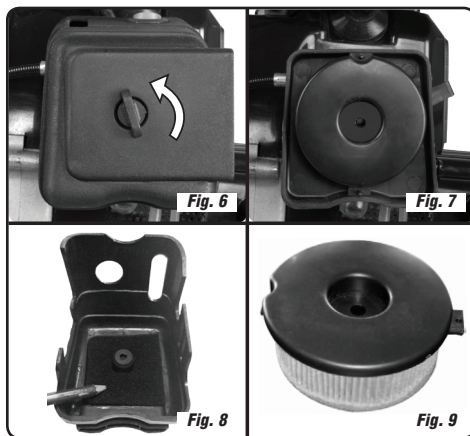

3. Nettoyez et réglez l'écartement d'électrode de la bougie d'allumage à 0,6 – 0,7 mm (0.024 – 0.028 po).
4. Remplacez toute bougie d'allumage usée par une pièce de rechange recommandée (voir *Spécifications de Produit*).
5. Appliquez un antigrippant seulement sur le filetage de la bougie d'allumage, en suivant les directives du fabricant.
6. À l'aide d'outils appropriés, enlever la bougie entourant dans le sens anti-horaire. Ne resserrez pas à plus de 13,6 à 16,3 N-m (de 10 à 12 pi-lb).
7. Remplacez le couvre-borne isolé de la bougie d'allumage.

# Entretien de routine (Suite)

## • Conservez ces directives

### **G** *Lame et pointe en queue de poisson*

#### **▲ AVERTISSEMENT**

1. Utilisez uniquement la pièce de rechange du fabricant, conçue pour cette mèche de tarière. N'utilisez aucune autre lame ou pointe en queue de poisson. Le fait d'installer quelque pièce d'une autre marque sur cette mèche de tarière pourrait causer de sérieuses blessures. Remplacez toute lame ou pointe en queue de poisson usée ou endommagée.
2. Les lames de tarière et pointes de perçage sont pointues. Évitez de toucher aux lames et aux pointes de perçage, durant le remplacement ou l'affûtage et durant l'installation de la mèche de tarière ou durant le démarrage ou le transport de l'unité.
3. Retirez la quincaillerie de montage (boulons et écrous) et retirez la lame (voir Illust 7).
4. Installez la nouvelle lame, à l'aide de la nouvelle quincaillerie de montage.
5. Resserrez les écrous pour bien fixer la lame en place.
6. Pour remplacer la pointe en queue de poisson, dévissez la pointe à l'aide d'une clé réglable pour saisir le côté de la pointe en queue de poisson. Remplacez avec la nouvelle pièce (voir Illust. 8).

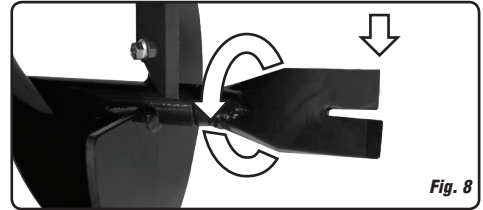
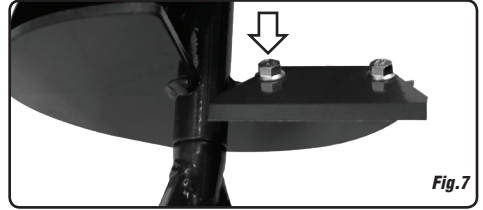

# Dépannage

• **Conservez ces directives**

PROBLÈME	CAUSE(S) POSSIBLE(S)	SOLUTION(S)
Le moteur ne démarre pas.	<ol style="list-style-type: none"><li>1. L'interrupteur d'allumage marche-arrêt (on-off) est en position d'arrêt (off).</li><li>2. Moteur noyé.</li><li>3. Réservoir de carburant vide.</li><li>4. Aucun feu dans la bougie d'allumage.</li><li>5. Le carburant n'atteint pas le carburateur.</li><li>6. Le carburateur requiert un réglage.</li></ol>	<ol style="list-style-type: none"><li>1. Déplacez l'interrupteur d'allumage marche-arrêt (on-off) vers la position de marche (on).</li><li>2. Consultez le démarrage de moteur noyé à la section FONCTIONNEMENT.</li><li>3. Remplissez le réservoir avec le mélange approprié de carburant.</li><li>4. Remplacez la bougie d'allumage.</li><li>5. Vérifiez pour une conduite de carburant pliée ou fendue ; réparez ou remplacez.</li><li>6. Appelez le numéro de téléphone sans frais plus bas, pour obtenir de l'assistance technique.</li></ol>
Le moteur n'accélère pas, manque de puissance ou tombe en panne.	<ol style="list-style-type: none"><li>1. Étrangleur en fonction.</li><li>2. Filtre à air vicié.</li><li>3. Bougie d'allumage encrassée.</li><li>4. Carburateur requiert un réglage.</li><li>5. Accumulation de carbone sur la grille de sortie du silencieux.</li><li>6. Basse compression.</li></ol>	<ol style="list-style-type: none"><li>1. Bougez le levier de l'étrangleur en position "démarrage en marche / à chaud" (Run / Warm Start) pour le fermer.</li><li>2. Nettoyez le filtre à air.</li><li>3. Nettoyez ou remplacez la bougie d'allumage.</li><li>4. Appelez le numéro de téléphone sans frais plus bas, pour obtenir de l'assistance technique.</li><li>5. Appelez le numéro de téléphone sans frais plus bas, pour obtenir de l'assistance technique.</li><li>6. Appelez le numéro de téléphone sans frais plus bas, pour obtenir de l'assistance technique.</li></ol>
Le moteur fume excessivement.	<ol style="list-style-type: none"><li>1. Mélange de carburant incorrect.</li><li>2. Filtre à air vicié.</li><li>3. Le carburateur requiert un réglage.</li></ol>	<ol style="list-style-type: none"><li>1. Videz le réservoir de carburant et remplissez-le avec le mélange approprié de carburant.</li><li>2. Nettoyez ou remplacez le filtre à air.</li><li>3. Appelez le numéro de téléphone sans frais plus bas, pour obtenir de l'assistance technique.</li></ol>
Le moteur surchauffe.	<ol style="list-style-type: none"><li>1. Mélange de carburant incorrect.</li><li>2. Bougie d'allumage inadéquate.</li><li>3. Le carburateur requiert un réglage.</li><li>4. Accumulation de carbone sur la grille de sortie du silencieux.</li></ol>	<ol style="list-style-type: none"><li>1. Consultez le mélange d'essence / huile à 2 temps à la section FONCTIONNEMENT.</li><li>2. Remplacez par une bougie d'allumage appropriée.</li><li>3. Appelez le numéro de téléphone sans frais plus bas, pour obtenir de l'assistance technique.</li><li>4. Appelez le numéro de téléphone sans frais plus bas, pour obtenir de l'assistance technique.</li></ol>
Le moteur ne tourne pas correctement au ralenti.	<ol style="list-style-type: none"><li>1. Le carburateur requiert un réglage.</li><li>2. Joints d'étanchéité de vilebrequin usés.</li><li>3. Basse compression.</li></ol>	<ol style="list-style-type: none"><li>1. Appelez le numéro de téléphone sans frais plus bas, pour obtenir de l'assistance technique.</li><li>2. Appelez le numéro de téléphone sans frais plus bas, pour obtenir de l'assistance technique.</li><li>3. Appelez le numéro de téléphone sans frais plus bas, pour obtenir de l'assistance technique.</li></ol>
La mèche de tarière tourne toujours quand le moteur est au ralenti.	<ol style="list-style-type: none"><li>1. Vitesse au ralenti trop élevée. Carburateur requiert un réglage.</li></ol>	<ol style="list-style-type: none"><li>1. Appelez le numéro de téléphone sans frais plus bas, pour obtenir de l'assistance technique.</li></ol>
La mèche de tarière saute ou perce lentement.	<ol style="list-style-type: none"><li>1. Lame ou pointe en queue de poisson usée.</li></ol>	<ol style="list-style-type: none"><li>1. Remplacez par une pièce appropriée du fabricant.</li></ol>

## Service technique

Il est possible que vous ayez d'autres questions au sujet de l'assemblage, du fonctionnement ou de l'entretien de cette tarière. Dans ce cas, vous pouvez contacter notre département de service technique au 1-800-737-2112 (Anglais seulement). Vous pouvez également nous écrire :

### METL - CORRESPONDANCE SEULEMENT

ATT'N: Service technique – METL

6700 Wildlife Way

Long Grove, IL 60047



**Si vous avez besoin d'assistance ou si vous avez des questions, APPELER SANS FRAIS : 1-800-737-2112.**

En contactant le département de service technique, ayez en main :

- Votre nom
- Votre adresse
- Votre numéro de téléphone

- Numéro de modèle du produit
- Date de l'achat (inclure une copie de votre reçu pour les demandes écrites)

# Garantie

• Conservez ces directives

## **A** Garantie limitée pour tarière Southland®

Spécifiez toujours le numéro de modèle en contactant l'usine.

Nous nous réservons le droit de modifier ces spécifications en tout temps sans préavis. La seule garantie applicable est notre garantie régulière écrite. Nous n'offrons aucune autre garantie, expresse ou implicite. **MAT Engine Technologies, LLC** garantit que cette unité et toute autre pièce constituante sera libre de tout défaut relatif aux matériaux et à la main-d'œuvre, pendant une période de deux ans, à partir de la date du premier achat auprès d'un concessionnaire autorisé, à condition que le produit ait été entretenu et opéré adéquatement, selon les directives applicables. Cette garantie est accordée seulement à l'acheteur original au détail. Le contrat de vente ou la preuve d'achat doit être présentée au moment où une réclamation est faite au titre de la garantie. Cette garantie ne couvre pas un usage commercial, industriel ou locatif; elle ne couvre pas non plus les pièces qui ne sont pas dans leur condition originale, due à l'usure normale ou des pièces qui sont défectueuses ou qui deviennent endommagées, suite à un mauvais usage, accident, manque d'entretien approprié, modification ou altération. Les frais de déplacement, manutention, transport et autres frais additionnels associés aux réparations sous garantie ne sont pas remboursables sous cette garantie et demeurent la responsabilité du propriétaire. Dans la mesure autorisée par la loi de la juridiction régissant la vente de ce produit, cette garantie expresse exclut toutes les autres garanties expresses et limite la durée de toutes les garanties implicites, incluant les garanties de qualité marchande ou d'adaptation à un usage particulier à une période de deux ans, à partir de la date du premier achat et par la présente, **MAT Engine Technologies, LLC** ne sera en aucun cas tenu responsable de quelque dommage que ce soit, incluant les dommages indirects, accessoires ou consécutifs. Certains états / provinces ne permettent pas la limitation de la durée d'une garantie implicite ou l'exclusion ou la limitation des dommages accessoires ou consécutifs ; ainsi les limitations ci-haut mentionnées relatives aux dommages pourraient ne pas s'appliquer à vous. Cette garantie confère à l'acheteur original des droits juridiques spécifiques.

Pour obtenir plus d'information au sujet de ces droits, veuillez consulter les lois applicables selon l'état / province.

**METL - CORRESPONDANCE SEULEMENT**  
**ATT'N: Service technique- METL**  
**6700 Wildlife Way**  
**Long Grove, IL 60047**

La garantie du système de contrôle des émissions est fournie par le fabricant du moteur et est incluse avec ce produit et administrée par MAT Engine Technologies, LLC.

**SI VOUS AVEZ DES QUESTIONS AU SUJET DE LA COUVERTURE DE VOTRE GARANTIE, VOUS DEVRIEZ CONTACTER LE SERVICE À LA CLIENTÈLE DE METL**



**Si vous avez besoin d'assistance ou si vous avez des questions, APPELER SANS FRAIS : 1-800-737-2112.**



**Manual de operación**  
**AHOYADORA A GASOLINA**  
**CILINDRADA:**  
**43 CM<sup>3</sup>, 2 TIEMPOS**

**Nos. de modelos** SEA438.1  
SEA43.1

**Contenido:**

Página

Definiciones de seguridad .....	2
Información importante sobre seguridad .....	3-4
Especificaciones del producto .....	5
Piezas y características .....	5
Montaje .....	5-6
Puesta en marcha y funcionamiento .....	6-8
Mantenimiento de rutina .....	9-10
Diagnóstico y resolución de problemas .....	11
Servicio técnico .....	12
Garantía .....	12



**Anotar lo siguiente para referencia futura:**

**Código de fecha de fabricación:** \_\_\_\_\_

**Fecha de compra:** \_\_\_\_\_ **adjuntar una copia del recibo de venta.**

**Número gratuito para el consumidor: 1-800-737-2112**

**Consultar el sitio web para obtener una copia electrónica del manual y la lista de repuestos con diagramas. [www.southlandpowerequipment.com](http://www.southlandpowerequipment.com)**

**IMPORTANTE:**

Gracias por comprar esta ahoyadora Southland®.

Este manual brinda instrucciones completas para la operación y mantenimiento seguros de la ahoyadora. Leer y guardar estas instrucciones. Consultar siempre este manual antes de utilizarse la ahoyadora.

**ADVERTENCIA: CONTIENE PLOMO.** Puede ser dañino si se ingiere o se mastica. Puede generar polvo que contenga plomo. Lávese las manos después del uso. Mantener fuera del alcance de los niños.

**⚠ ADVERTENCIA:** Este producto le podría exponer a productos químicos incluyendo plomo, reconocido por el Estado de California como causante de cáncer y defectos de nacimiento u otros daños del sistema reproductivo. Para obtener más información, visite [www.P65Warnings.ca.gov](http://www.P65Warnings.ca.gov).



**Si tiene una duda o un problema...**

**LLAMAR AL NÚMERO TELEFÓNICO GRATUITO: 1-800-737-2112**

**GUARDAR ESTE MANUAL PARA REFERENCIA FUTURA**





# Definiciones de seguridad

• Guarde todas las instrucciones



## Símbolos de alerta sobre seguridad:

El operador debe leer y entender la información que aparece abajo. Se utilizan los símbolos siguientes para permitir que el lector reconozca información importante sobre su propia seguridad.





 <b>PELIGRO</b>	Indica una situación inminentemente peligrosa que, si no se evita, resultará en muerte o lesiones graves.
 <b>ADVERTENCIA</b>	Indica una situación potencialmente peligrosa que, si no se evita, podría resultar en lesiones graves o la muerte.
 <b>CUIDADO</b>	Indica una situación potencialmente peligrosa que, si no se evita, podría resultar en lesiones menores o moderadas.
<b>AVISO</b>	Indica una práctica no relacionados con lesiones personales que si no se evita, podrán resultar en daños a la propiedad.

## Símbolos de advertencia sobre seguridad:

En su máquina se pueden encontrar los siguientes símbolos. Leer con cuidado y entender su significado.

	Busque este símbolo que indica precauciones de seguridad importantes, respecto a riesgos de lesiones. <b>Significa: ¡Atención! ¡Esté alerta! Su seguridad está en juego.</b>
	Leer el manual de operación antes de utilizar esta máquina. El no seguir las directrices podría conducir a lesiones graves.
	Superficie extremadamente caliente. No tocar ningún silenciador, caja de engranajes o cilindro caliente: éstos podrían causarle quemaduras. Estas piezas se ponen extremadamente calientes y permanecen calientes durante un período de tiempo corto después de apagarse la unidad.

## Símbolos de control y operación:

	<b>Control del estrangulador:</b> Arranque en frío  Marcha / arranque en caliente
	<b>Cebador de combustible:</b> Oprimirlo 6 veces.
	<b>Mezcla de combustible:</b> <b>50:1</b> (Gasolina sin plomo: Aceite para motores de 2 tiempos)
	<b>Interruptor de encendido:</b> ON (ENCENDIDO)  OFF (APAGADO)

# Información importante sobre seguridad

## • Guarde todas las instrucciones

### Antes de operarse la ahoyadora

#### **▲ PELIGRO**

1. Contactar a la compañía local de servicios públicos para localizar las líneas eléctricas o tuberías subterráneas antes de utilizarse este producto. El hacer caso omiso de esto podría conducir a lesiones graves o la muerte y posiblemente daños materiales.
2. Los gases de escape del motor de la ahoyadora contienen monóxido de carbono, un gas inodoro y potencialmente letal. Jamás arrancar o tener en marcha la ahoyadora dentro de una área o edificio cerrado. Inhalar los gases de escape puede causar la muerte.

#### **▲ ADVERTENCIA**

Leer y seguir todas las advertencias e instrucciones de seguridad. El hacer caso omiso de esta directriz puede conducir a lesiones graves del operador o de circunstancias.

1. Evitar entornos peligrosos
  - a. No operar la ahoyadora bajo la influencia de alcohol, medicamentos o fármacos.
  - b. No operar la ahoyadora cuando se está cansado.
  - c. No utilizar esta ahoyadora si se es mental o físicamente incapaz de operarla de manera segura.
2. Inspeccionar la ahoyadora para determinar si hay piezas averiadas; asegurarse de que todos los sujetadores y protecciones estén en posición y seguros. Reemplazar toda pieza averiada.
3. Se han de montar los asideros conforme al Manual de operación.
4. Jamás usar esta ahoyadora con otros accesorios no designados específicamente para uso con este producto.
5. Vestir indumentaria apropiada al operar la ahoyadora.
  - a. Siempre usar pantalones largos gruesos, botas, guantes y camisa de manga larga.
  - b. No vestir indumentaria holgada o joyería que pudiera atorarse en las piezas móviles de la ahoyadora.
  - c. Siempre ponerse una malla para pelo para contener el pelo largo.
6. Siempre usar una máscara para la cara o contra el polvo si la operación genera mucho polvo.
7. Siempre usar protección ocular que cumpla o supere los requisitos de la norma ANSI Z87.1.
8. Siempre usar protección auditiva que cumpla o supere los requisitos de las normas ANSI.
9. Inspeccionar completamente el área en que se va a utilizar la ahoyadora y retirarse todo objeto extraño.
10. Los bordes cortantes de la barrena y las puntas de perforación son filosos. Evitar el contacto con los bordes cortantes de la barrena y las puntas de perforación mientras se instala la mecha de la barrena, se arranca o se transporta la unidad.

### Durante la operación de la ahoyadora

#### **▲ CUIDADO**

La exposición prolongada a vibraciones a través de herramientas mecánicas manuales podría causar daños en los vasos sanguíneos o a los nervios en los dedos, las manos y en las articulaciones de personas propensas a trastornos circulatorios o inflamaciones anormales. Se ha relacionado el uso extensivo en clima frío con daños a los vasos sanguíneos de personas normalmente saludables. Si ocurrieran síntomas como entumecimiento, dolor, pérdida de fuerza, cambio en el color o la textura de la piel o pérdida de sensación en los dedos, las manos o articulaciones, discontinuar el uso de esta herramienta y buscar atención médica.

#### **▲ ADVERTENCIA**

1. Mientras se usa la ahoyadora, empuñar firmemente los asideros en todo momento. Mantener la mecha de la barrena lejos del cuerpo y por debajo de la cintura del operador.
2. Mantenerse alerta. Prestar atención a lo que se está haciendo.
3. No operar la ahoyadora si ésta está dañada o no montada de manera segura o completa.
4. Únicamente adultos instruidos adecuadamente deben operar la ahoyadora. Jamás permitir que niños operen la ahoyadora.
5. Mantener alejados a los niños. Mantener a todo circunstante a una distancia mínima de 15 m (50 ft).
6. Esta ahoyadora está prevista solo para excavar tierra. No usar la ahoyadora para ninguna otra labor que no sea para la cual está prevista. Se pueden causar lesiones graves a sí mismo o a otros.
7. La mecha de la barrena no debe rotar mientras el motor marcha en vacío. Si ésta rota cuando el motor está en marcha en vacío, contáctese al servicio técnico inmediatamente para recibir instrucciones.
8. Mantener el equilibrio y una bipedestación apropiada en todo momento. No sobreextenderse.
9. Mantener todas las partes del cuerpo alejadas del área de corte, de la mecha rotativa y bordes cortantes, así como también de las superficies calientes.
10. Siempre mantener el control del regulador a la derecha, de modo que el escape apunte en dirección opuesta al cuerpo del operador.
11. Ser extremadamente cauteloso al usar esta unidad. Podría haber empuje o contragolpe de la mecha cuando el borde cortante giratorio entra en contacto con un objeto que no corta inmediatamente. Un contragolpe puede ser lo suficientemente violento como para lanzar la unidad y/o el operador en cualquier dirección, con posible pérdida del control de la unidad. Un contragolpe puede ocurrir inadvertidamente si la mecha se engancha, deja de funcionar o se atasca.
12. Una espiral de corte inapropiada o roma puede causar lesiones corporales graves. Es preciso que la espiral de corte estén afilada. Descartar las espirales de corte que estén dobladas, alabeadas, agrietadas, rotas o dañadas de alguna forma.
13. Utilícese solo la espiral de corte de repuesto del fabricante prevista para esta unidad. No utilizar ninguna otra espiral de corte. El instalar alguna otra marca de espiral de corte en esta unidad puede causar lesiones corporales graves.

# Información importante sobre seguridad (Continuación)

## • Guarde todas las instrucciones

### Durante la operación de la ahoyadora (Continuación)

14. No forzar la ahoyadora. Ésta realizará un mejor trabajo y con menos probabilidad de un riesgo de lesión cuando se la utiliza bajo el régimen para el cual se la diseñó.
15. Después de apagarse la unidad, asegurarse de que la espiral de corte haya parado antes de asentar la unidad.
16. Una barrena en rotación por inercia puede causar lesiones mientras continúa rotando después de apagarse el motor o de desengancharse la palanca del regulador. Mantener un control apropiado hasta que la barrena haya parado de rotar completamente.
17. Jamás tocar el área cerca del silenciador porque éste está extremadamente caliente y puede causar quemaduras graves. Jamás tocar piezas del motor que se calientan después del funcionamiento.

### Manejo seguro del combustible

#### ▲ ADVERTENCIA

1. Mezclar y verter el combustible en espacios exteriores DONDE NO HAYAN CHISPAS NI LLAMAS.
2. Jamás llenar un contenedor de gasolina o el tanque de combustible del producto dentro de un vehículo o en la cama de un camión. La descarga accidental de electricidad estática puede encender vapores de combustible, lo cual podría causar lesiones graves o la muerte.
3. Utilizar un contenedor aprobado para gasolina.
4. No fumar ni permitir fumar cerca del combustible o de la unidad.
5. Evitar derrames de combustible o aceite. Enjuagar todo derrame de combustible.
6. Mover la ahoyadora al menos 3 metros (10 pies) del sitio de abastecimiento de combustible antes de arrancar el motor.
7. Parar el motor y dejarlo enfriar antes de retirar la tapa del combustible. Retirar la tapa de combustible lentamente.
8. Almacenar la unidad en un área donde los vapores del combustible no puedan llegar a chispas o llamas abiertas de calentadores de agua, motores o interruptores eléctricos, hornos, etc.

### Mantenimiento, transporte y almacenamiento de la ahoyadora

1. Desconectar la bujía antes de efectuar mantenimiento. Retirar el enchufe de la bujía del motor y de la carcasa para evitar la formación de un arco.
2. Dar mantenimiento esmerado a la ahoyadora. Inspeccionar la unidad periódicamente. Si la unidad no está funcionando apropiadamente o está averiada, hacer que la reparen en un centro de servicio calificado.
3. Revisar la unidad para determinar si hay piezas móviles desalineadas, piezas móviles atascadas, piezas rotas, montaje y cualquier otra condición que pudiera afectar su funcionamiento.
4. Un centro de servicio calificado debe reparar o reemplazar adecuadamente toda pieza averiada.
5. Utilizar únicamente piezas de repuesto y accesorios Southland® genuinos. El uso de cualquier pieza o accesorio que no sea Southland® puede conducir a lesiones, daños a la unidad e invalida la garantía.
6. No retirar ni modificar ninguna pieza. El retiro o modificación de piezas podría conducir a lesiones, daños a la ahoyadora e invalida la garantía.
7. Mantener los asideros secos, limpios y libres de aceite y grasa.
8. Dejar que el motor enfríe y vaciar el tanque de combustible en un contenedor aprobado antes de almacenarlo o transportarlo en un vehículo. Arrancar el motor y dejarlo marchar hasta que pare para utilizar el combustible restante en el carburador.
9. Cuando no esté en uso, almacenar la unidad en un espacio interior, en una ubicación seca. Almacenar la ahoyadora por encima del alcance de niños en un área bloqueada, fuera del alcance de niños.
10. Para operación en clima frío, almacenar la unidad en un entorno frío para minimizar la posibilidad de condensación, lo cual podría llevar a un rendimiento insatisfactorio del producto.
11. Al prepararse la ahoyadora para almacenamiento o cuando no se va a usar la ahoyadora durante 30 ó más días:
  - a. Inspeccionar y limpiar la ahoyadora exhaustivamente.
  - b. Aceitar levemente todas las superficies externas de metal.
  - c. Retirar la bujía, colocar unas cuantas gotas de aceite para dos tiempos en el cilindro. Tirar del arrancador de retroceso varias veces para distribuir el aceite. Instalar la bujía nuevamente.
  - d. Inspeccionar y limpiar el filtro de aire según sea necesario.

**NOTA:** Para evitar depósitos de sedimentos de combustible en el carburador y en el sistema de combustible, es recomendable utilizar un estabilizador de combustible. Seguir las instrucciones del fabricante del estabilizador. Hacer marchar el motor durante al menos 5 minutos después de agregar el estabilizador.

#### ▲ ADVERTENCIA

Almacenar la unidad y el combustible en un área donde los vapores del combustible no puedan llegar a chispas o llamas abiertas de calentadores de agua, motores o interruptores eléctricos, hornos, etc.

# Especificaciones del producto

• Guarde todas las instrucciones

Motor .....	43 cm <sup>3</sup> , 2 tiempos	Mezcla de aceite .....	50:1 (Gasolina: Aceite de 2 tiempos)
Capacidad del tanque de combustible .....	40.6 onzas (1.2 l)	Bujía .....	NGK - BPMR7A, CHAMPION - CJ7Y TORCH L7RTC, o equivalente
Tipo de combustible .....	gasolina sin plomo; de 87 octanos o superior	Peso neto .....	cabezal de potencia de ahoyadora de 43 cm <sup>3</sup> ; 22 lb
Mecha de barrena .....	8" (Se incluye por SEA438 modelo)		Mecha de barrena de 8": 13 lb
Tipo de aceite de 2 tiempos .....	Aceite de 2 tiempos que cumple o supera las especificaciones JASO - FC		

## Piezas y características

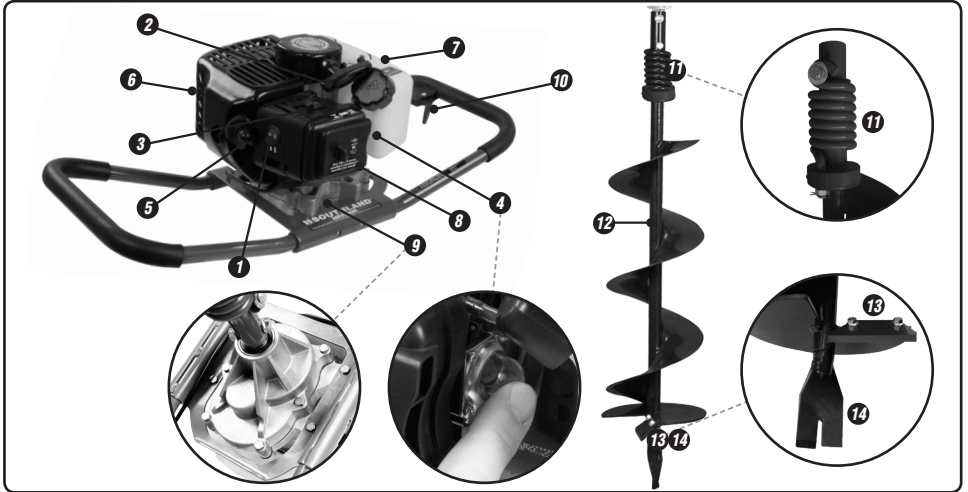

CABEZAL DE POTENCIA :				MECHA DE BARRENA DE 8" :	
1.	Interruptor de encendido y apagado	6.	Silenciador	11.	Adaptador
2.	Empuñadura del arrancador de retroceso	7.	Tanque de combustible	12.	Cuerpo de barrena de 8"
3.	Palanca del estrangulador	8.	Cubierta del filtro de aire	13.	Cuchilla de ataque (reemplazable)
4.	Bulbo de cebado de combustible	9.	Caja de engranajes	14.	Punta cola de pescado (reemplazable)
5.	Bujía	10.	Palanca del regulador		

## Montaje

### Piezas incluidas con la ahoyadora

1. Cabezal de potencia de 43 cm<sup>3</sup>
2. Mecha de barrena de 8" (Se incluye por SEA438.1 modelo)
3. Punta cola de pescado



Si se necesita ayuda o hacen falta piezas, LLAMAR GRATUITAMENTE AL: 1-800-737-2112

4. Perno M10-1.5 X45 y contratuerca
5. 2 - 14mm llaves de
6. Envase de aceite para motor de 2 tiempos

### ⚠ ADVERTENCIA

No operar la ahoyadora si ésta está dañada o no montada de manera segura o completa.

### Herramientas necesarias para el montaje

- Llave ajustable
- Desarmador de cruz grande

# Montaje (Continuación)

## • Guardar todas las instrucciones

### **A** Para montar la mecha de barrena

1. Inserte el mango de un destornillador grande en el agujero transversal en el adaptador.
2. Apretar a mano la punta cola de pescado en el extremo opuesto del adaptador. Evitar el contacto con la cuchilla de ataque y con el borde cortante de la punta cola de pescado.
3. Sujetar el lado de la punta cola de pescado con una destornillador phillips y apretarla mientras se sujeta la llave de la bujía para evitar que la mecha de la barrena rote.

### **B** Para montar la mecha de barrena al cabezal de potencia



Fig. 1

1. Colocar el interruptor de encendido y apagado (On/Off) en la posición de apagado.
2. Retirar el enchufe de la bujía de ésta y asegurar el enchufe alejado del motor y la carcasa.
3. Insertar el eje motor del cabezal de potencia en el adaptador para la mecha de barrena y alinear el agujero superior de la mecha de barrena con el agujero en el eje motor.
4. Insertar el perno a través del agujero en el adaptador y el eje del cabezal de potencia.
5. Instalar una contratuerca y apretarla con las llaves provistas.
6. Reinstalar el enchufe de la bujía sobre ésta.

# Puesta en marcha y funcionamiento

## • Guardar todas las instrucciones

### **A** Antes de arrancar el motor

#### Mezcla de gasolina con aceite de 2 tiempos

### **⚠ ADVERTENCIA**

No fumar ni permitir fumar cerca del combustible o de la ahoyadora. Mezclar y verter el combustible en espacios exteriores DONDE NO HAYAN CHISPAS NI LLAMAS.

El motor de 2 tiempos de la unidad precisa que se mezcle gasolina y aceite para motores de 2 tiempos antes de agregarla al tanque de combustible de la unidad. Para mezclar la gasolina con el aceite de dos tiempos :

1. Utilizar gasolina fresca sin plomo, de 87 octanos o superior. No utilizar gasolina que contenga más de 10% de etanol. Se recomienda el uso continuo de un aditivo/ estabilizador de combustible para neutralizar los efectos de etanol. Estos aditivos prolongan también la vida útil de la gasolina.

### **AVISO**

Usar gasolina que contenga más de un 10% de etanol puede dañar el motor.

2. Siempre utilizar aceite de 2 tiempos que cumpla o supere las especificaciones JASO - FC, previsto para mezclar con gasolina en una proporción de 50:1.
3. No usar aceite automotriz o para motores marinos fuera de borda de 2 tiempos. Esto dañará el motor de la unidad y anulará la garantía.
4. Siempre mezclar la gasolina y el aceite de 2 tiempos en un contenedor aprobado para gasolina. Jamás

mezclar combustible directamente en el tanque de la unidad.

5. Seguir las instrucciones en el contenedor de aceite de 2 tiempos para mezclar el combustible. Mezclar la gasolina y el aceite de 2 tiempos en una proporción de 50:1. Una mezcla con una proporción 50:1 se obtiene al mezclar 3.8 litros (1 galón) de gasolina con 77 ml (2.6 onzas) de aceite. Después de agregar aceite a la gasolina, agitar el contenedor momentáneamente para asegurar una mezcla apropiada.
6. Mezclar únicamente suficiente combustible para las necesidades inmediatas. No almacenar combustible premezclado.
7. Parar el motor y dejarlo enfriar antes de reabastecerlo de combustible.
8. Para llenar el tanque de combustible de la unidad con la mezcla de gasolina y aceite colocar el cabezal de potencia verticalmente sobre el terreno o sobre un banco firme y enjugar todo despojo alrededor de la tapa de combustible.
9. Retirar la tapa de combustible lentamente y usar un embudo para verter la mezcla en el tanque; luego, colocar la tapa nuevamente.
10. Evitar derrames de combustible o aceite. Enjugar todo derrame de combustible.
11. Mover la ahoyadora al menos 3 metros (10 pies) del sitio de abastecimiento de combustible antes de arrancar el motor.

# Puesta en marcha y funcionamiento (Continuación)

## • Guardar todas las instrucciones

### **B** Arranque del motor

#### **▲ ADVERTENCIA**

1. Asegurarse de que los cuatro pasadores de retención del asidero estén completamente insertados en la carcasa del cabezal de potencia y que las barras del asidero estén conectadas de manera segura a la carcasa del cabezal de potencia.
2. Revisar que todas las protecciones y sujetadores estén en posición y seguros.
3. Mantener todas las partes del cuerpo y la indumentaria alejados del lugar de perforación, de la mecha de barrena y del cabezal de potencia.
4. Asegurarse de que no haya grama u otros despojos enrollados alrededor de ninguna pieza de la mecha de barrena, cabezal de potencia o asideros.
5. El cabezal de potencia puede causar un tirón repentino en la empuñadura del arrancador de retroceso debido a la compresión y encendido del motor. Sujetar firmemente el asidero del cabezal de potencia y la empuñadura del arrancador de retroceso y seguir la instrucción siguiente para evitar lesiones.
6. Asegurarse de que la unidad este en una posición estable y controlable antes de tirar de la empuñadura del arrancador de retroceso. Cuando la unidad arranque, elevar la unidad hacia una posición vertical y mantener control de la unidad con ambas manos en las barras del asidero y el escape del silenciador apuntando en dirección opuesta al cuerpo del operador antes de enganchar la palanca del regulador.
7. Jamás dejar la ahoyadora en marcha mientras está desatendida.
8. Jamás transportar la unidad entre ubicaciones de perforación mientras el motor esté en marcha.

#### **Posición de arranque**

1. Colocar la barra del asidero derecho plana contra el terreno, con el regulador en la posición hacia arriba. Colocar la mano izquierda sobre la barra del asidero izquierdo. (Véase la figura 2).
2. Mientras se está de pie en el lado de operación de la unidad, colocar el pie derecho sobre la barra del asidero derecho y empuñar la barra del asidero izquierdo con la mano izquierda. La mecha de la barrena estará apuntando hacia la izquierda.
3. Inclinar la ahoyadora hacia la derecha de modo que la mecha de barrena no esté en contacto con el terreno.
4. Consultar los procedimientos de arranque en frío, en caliente o de un motor ahogado que aparecen a continuación.
5. Cuando el motor arranque, elevar la unidad en posición vertical y con la mecha de barrena en esta posición y sobre la ubicación de operación para la perforación.
6. Mantener una empuñadura firme con ambas manos en las barras del asidero y con el escape apuntando en dirección opuesta al cuerpo del operador antes de enganchar el regulador.

#### **▲ ADVERTENCIA**

Mantener todas las partes del cuerpo alejadas del área de corte, de la ahoyadora en rotación y bordes cortantes, así

como también de las superficies calientes.

#### **Cómo arrancar el motor en frío**

**NOTA:** NO apretar la palanca del regulador sino hasta que el motor arranque y esté en marcha.

1. Colocar la unidad sobre una superficie plana.
2. Mover el interruptor de encendido y apagado (On/Off) a la posición de encendido «ON» (véase la figura 3).
3. Mover la palanca del estrangulador a la posición «COLD START» («ARRANQUE EN FRÍO») (véase la figura 4).
4. Oprimir el bulbo de cebado, lentamente, seis veces (véase la figura 5).

**NOTA:** Seguir la instrucción en la sección Posición de arranque arriba para colocar la ahoyadora en posición segura durante el arranque y después de arrancar el motor.

5. Tirar de la empuñadura del arrancador de retroceso rápidamente hasta que el motor arranque y esté en marcha.
6. Después de que el motor arranque y esté en marcha durante 10 a 15 segundos, mover la palanca del estrangulador a la posición «RUN/WARM START» («MARCHA / ARRANQUE EN CALIENTE») (véase la figura 4).

**NOTA:** En clima frío, dejar que el motor caliente en marcha al vacío durante un período de tiempo más prolongado antes de mover la palanca del estrangulador a la posición RUN/WARM START (MARCHA / ARRANQUE EN CALIENTE).

#### **Cómo arrancar el motor en caliente**

1. Colocar la unidad sobre una superficie plana.
2. Mover el interruptor de encendido y apagado (On/Off) a la posición de encendido «ON» (véase la figura 3).

- NOTA:** Seguir la instrucción en la sección Posición de arranque arriba para colocar la ahoyadora en posición segura durante el arranque y después de arrancar el motor.
3. Con la palanca del estrangulador en la posición «Run/Warm Start» («Marcha / Arranque en caliente»), usar la mano derecha para enganchar la palanca del regulador, tirar de la empuñadura del arrancador de retroceso rápidamente hasta que el motor arranque y esté en marcha.



Fig. 2



Fig. 3

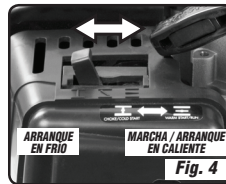

Fig. 4

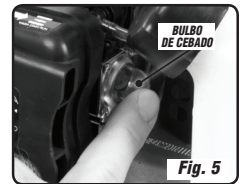

Fig. 5

# Puesta en marcha y funcionamiento (Continuación)

## • Guardar todas las instrucciones

### **C** Cómo arrancar un motor ahogado

1. Colocar la unidad sobre una superficie plana.
2. Mover el interruptor de encendido y apagado (On/Off) a la posición de encendido («ON»).

**NOTA:** Seguir la instrucción en la sección Posición de arranque arriba para colocar la ahoyadora en posición segura durante el arranque y después de arrancar el motor.

3. Con la palanca del estrangulador en la posición «Run/Warm Start» («Marcha / Arranque en caliente»), usar el pie derecho para sujetar la palanca del regulador completamente oprimida y tirar de la empuñadura del arrancador de retroceso repetidamente hasta que

el motor arranque y esté en marcha. Esto podría hacer necesario tirar de la empuñadura del arrancador muchas veces, dependiendo de la severidad del ahogamiento de la unidad.

4. Si el motor no arranca, reemplazar la bujía con una bujía nueva, limpia y seca.
5. Repetir los pasos del 1 al 3.

**NOTA:** Si la unidad aún no arranca, consúltese la sección *Diagnóstico Y Resolución De Problemas* de este manual o: Si se necesita ayuda o se tienen preguntas, LLAMAR GRATUITAMENTE AL: 1-800-737-2112

### **D** Cómo parar la barrena:

#### **⚠ CUIDADO**

La mecha de la barrena continuará rotando durante unos cuantos segundos después de haber parado el motor.

1. Soltar la palanca del regulador y dejar que el motor marche en vacío durante unos instantes.
2. Mover el interruptor de encendido y apagado (On/Off) a la posición de apagado («OFF»).

### **E** Operación de la ahoyadora:

#### **⚠ ADVERTENCIA**

Al perforar agujeros, no forzar el peso del cuerpo sobre el cabezal de potencia de la ahoyadora. Mantener una empuñadura firme en los asideros y una bipedestación firme.

1. Arrancar el motor según los procedimientos de Arranque del motor.
2. Colocar la punta de la mecha de barrena en la ubicación deseada y sujetar la unidad en la posición vertical.
3. Enganchar la palanca del regulador y primero comenzar a perforar un agujero a baja velocidad.
4. Gradualmente aumentar la velocidad a medida que la mecha de barrena entra en el suelo.

5. Al introducir la ahoyadora en el suelo, sería necesario ocasionalmente levantar la ahoyadora verticalmente, para ayudar a despejar el suelo fracturado. Esta técnica mantendrá el orificio libre de suelo mullido y evitará bloquear la ahoyadora en el suelo. Además, esta técnica reducirá el tiempo requerido para taladrar un orificio y evitará sobrecargar el motor.

#### **⚠ CUIDADO**

Si la mecha de barrena no gira en un agujero, apagar el motor y retirar la mecha de barrena del agujero. Examinar la mecha de barrena para determinar si tiene averías y retirar todo despojo de la mecha de barrena o del agujero. Asegurar el enchufe de la bujía lejos del motor y de la carcasa para minimizar la posibilidad de un arco.



# Mantenimiento de rutina

## • Guardar todas las instrucciones

### **A** Filtro de aire:

#### **⚠ ADVERTENCIA**

Desconecte la bujía, antes de dar mantenimiento.

La bordeadora está equipada con dos filtros de espuma dentro de la caja. Una acumulación de partículas y polvo dentro de los filtros de aire reducirá el rendimiento del motor, aumentará el consumo de combustible y el riesgo de dañar el motor. Limpie los filtros de aire en cada periodo de 5 horas de utilización. Puede ser necesario limpiar los filtros de aire con mayor frecuencia durante periodos secos, debido a una gran cantidad de partículas transportadas por el aire.

1. Antes de retirar la cobertura del filtro de aire, elimine cualquier suciedad o desecho suelto en el prefiltro, o alrededor de él, que está ubicado en la carcasa del filtro externo.
2. Quite los filtros de aire, destornillando la fijación. (Fig. 28)
3. Quite y limpie los filtros de espuma. (Fig. 29-31)
  - El polvo ligero de la superficie puede quitarse, golpeando ligeramente sobre los filtros.
  - Cuando hay depósitos más pesados, debe limpiarlos con agua jabonosa. Presione el resto de agua y deje secar los filtros completamente.

#### **⚠ ADVERTENCIA**

Nunca limpie los filtros con gasolina u otros disolventes inflamables.

4. Añada una gota de aceite claro en los filtros y vuelva a colocarlos.
5. Quitar el elemento de filtro de aire de papel. (Fig 31) Limpie el filtro golpeándolo suavemente

### **B** Bujía:

Inspeccionar la bujía después de cada 10 a 15 horas de uso; ajustar la brecha de la bujía y reemplazarla si fuera necesario. Reemplazar la bujía cada año para mantener el rendimiento del motor y un arranque fácil.

Para inspeccionar o reemplazar la bujía:

1. Retirar el enchufe aislado de la bujía.
2. Utilizando las herramientas adecuadas, desmonte la bujía girando en sentido antihorario.
3. Limpiar y ajustar la brecha de la bujía a un valor de 0.024 a 0.028 pulgadas. (0.6 a 0.7 mm)

sobre una superficie plana. Reemplace si están muy sucios.

6. Vuelva a colocar la tapa del filtro de aire y elemento de filtro.

#### **AVISO**

Asegúrese de que el botón de la tapa del filtro de aire esté firmemente apretado antes de cada uso. (Fig. 6)

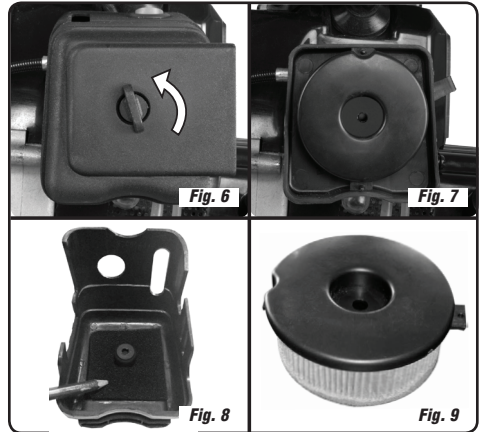

4. Reemplazar toda bujía gastada con una reemplazo recomendado (véase *Especificaciones Del Producto*).
5. Aplicar compuesto antiagarrotador a las roscas de la bujía únicamente con las instrucciones del fabricante.
6. Instalar la bujía con apriete a mano en el cabezal del cilindro; luego, apretarla. No apretar a más de 13.6 a 16.3 N·m (10 a 12 ft·lb).
7. Colocar nuevamente el enchufe aislado de la bujía.



# Mantenimiento de rutina (Continuación)

• Guardar todas las instrucciones

## **C** Cuchilla de ataque y punta cola de pescado:

### **▲ ADVERTENCIA**

1. Utilizar únicamente la pieza de repuesto del fabricante prevista para esta mecha de barrena. No usar ninguna otra cuchilla de ataque o punta cola de pescado. El instalar alguna pieza de otra marca en esta ahoyadora puede causar lesiones corporales graves. Reemplazar la cuchilla de ataque o la punta cola de pescado gastada o dañada.
2. Los bordes cortantes de la barrena y las puntas de perforación son filosos. Evitar el contacto con las cuchillas y las puntas de perforación de la barrena mientras se las reemplaza o afila y mientras se instala la mecha de la barrena, se arranca o se transporta la unidad.
3. Retirar los herrajes de montaje (pernos y tuercas), y quitar la cuchilla de ataque (véase la figura 7).
4. Instalar una nueva cuchilla de ataque con nuevos herrajes de montaje.
5. Apretar los pernos para asegurar la cuchilla.
6. Para reemplazar la punta cola de pescado, desatornillar la punta con una llave ajustable para sujetar el lado de la punta en cola de pescado. Reemplazarla con la nueva pieza (véase la figura 8).

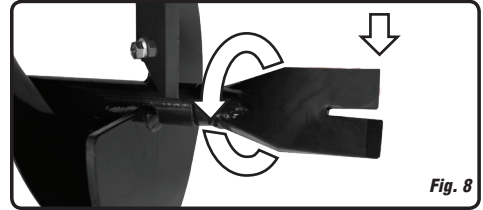
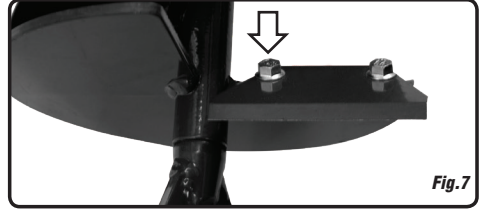

# Diagnóstico y resolución de problemas

• Guardar todas las instrucciones

PROBLEMA	CAUSA(S) POSIBLE(S)	SOLUCIÓN / SOLUCIONES
El motor no arranca.	<ol style="list-style-type: none"> <li>1. Interruptor de encendido en la posición de apagado («OFF»).</li> <li>2. Motor ahogado.</li> <li>3. Tanque de combustible vacío.</li> <li>4. Bujía sin chispa.</li> <li>5. El combustible no llega al carburador.</li> <li>6. El carburador necesita un ajuste.</li> </ol>	<ol style="list-style-type: none"> <li>1. Mover el interruptor de encendido a la posición de encendido («ON»).</li> <li>2. Véase Cómo arrancar un motor ahogado en la sección OPERACIÓN.</li> <li>3. Llenar el tanque con la mezcla de combustible correcta.</li> <li>4. Cambiar la bujía.</li> <li>5. Buscar tubería de combustible abollada o cortada; repararla o reemplazarla.</li> <li>6. Llamar al número gratuito que figura abajo para obtener asistencia técnica.</li> </ol>
El motor no acelera, carece de potencia o se apaga.	<ol style="list-style-type: none"> <li>1. Estrangulador activado.</li> <li>2. Filtro de aire sucio.</li> <li>3. Bujía hollinada.</li> <li>4. El carburador necesita un ajuste.</li> <li>5. Acumulación de carbono en la malla de salida del silenciador.</li> <li>6. Baja compresión.</li> </ol>	<ol style="list-style-type: none"> <li>1. Mover la palanca del estrangulador a la posición «Marcha / Arranque en caliente» para apagar el estrangulador</li> <li>2. Limpiar el filtro de aire.</li> <li>3. Limpiar o reemplazar la bujía.</li> <li>4. Llamar al número gratuito que figura abajo para obtener asistencia técnica.</li> <li>5. Llamar al número gratuito que figura abajo para obtener asistencia técnica.</li> <li>6. Llamar al número gratuito que figura abajo para obtener asistencia técnica.</li> </ol>
El motor humea excesivamente.	<ol style="list-style-type: none"> <li>1. Mezcla incorrecta de combustible.</li> <li>2. Filtro de aire sucio.</li> <li>3. El carburador necesita un ajuste.</li> </ol>	<ol style="list-style-type: none"> <li>1. Vaciar el tanque de combustible y llenarlo nuevamente con la mezcla correcta de combustible.</li> <li>2. Limpiar o reemplazar el filtro de aire.</li> <li>3. Llamar al número gratuito que figura abajo para obtener asistencia técnica.</li> </ol>
El motor recalienta.	<ol style="list-style-type: none"> <li>1. Mezcla incorrecta de combustible.</li> <li>2. Bujía incorrecta.</li> <li>3. El carburador necesita un ajuste.</li> <li>4. Acumulación de carbono en la malla de salida del silenciador.</li> </ol>	<ol style="list-style-type: none"> <li>1. Véase Cómo mezclar gasolina con aceite de 2 tiempos en la sección OPERACIÓN.</li> <li>2. Reemplazarla con la bujía correcta.</li> <li>3. Llamar al número gratuito que figura abajo para obtener asistencia técnica.</li> <li>4. Llamar al número gratuito que figura abajo para obtener asistencia técnica.</li> </ol>
El motor no marcha en vacío apropiadamente.	<ol style="list-style-type: none"> <li>1. El carburador necesita un ajuste.</li> <li>2. Sellos del cigüeñal gastados.</li> <li>3. Baja compresión.</li> </ol>	<ol style="list-style-type: none"> <li>1. Llamar al número gratuito que figura abajo para obtener asistencia técnica.</li> <li>2. Llamar al número gratuito que figura abajo para obtener asistencia técnica.</li> <li>3. Llamar al número gratuito que figura abajo para obtener asistencia técnica.</li> </ol>
La mecha de barrena gira mientras el motor marcha en vacío.	<ol style="list-style-type: none"> <li>1. La velocidad de marcha en vacío es muy alta. El carburador necesita un ajuste.</li> </ol>	<ol style="list-style-type: none"> <li>1. Llamar al número gratuito que figura abajo para obtener asistencia técnica.</li> </ol>
La mecha de barrena salta o perfora lentamente.	<ol style="list-style-type: none"> <li>1. Cuchilla de ataque o punta en cola de pescado gastada.</li> </ol>	<ol style="list-style-type: none"> <li>1. Reemplazarla con la pieza correcta del fabricante.</li> </ol>

# Servicio técnico

Es posible que se tengan preguntas sobre montaje, operación o mantenimiento de esta ahoyadora. En dicho caso, contáctese a nuestro Departamento de Servicio Técnico al 1-800-737-2112 (solo inglés). También se puede enviar correspondencia a:

**Oficina Corporativa METL; SOLO CORRESPONDENCIA**  
**ATTN: Technical Service – METL**  
**6700 Wildlife Way**  
**Long Grove, IL 60047**



**Si se necesita ayuda o se tienen preguntas, LLAMAR GRATUITAMENTE AL: 1-800-737-2112**

**Al contactarse al Departamento de Servicio Técnico, tener listos:**

- Nombre
- Dirección
- Número de teléfono

- Número de modelo del producto
- Fecha de compra (incluida una copia del recibo para solicitudes por escrito)

## Garantía

• **Guarde todas las instrucciones**

### **A** **Garantía limitada de la Ahoyadora Southland®**

Siempre especificar el número del modelo al contactarse la fábrica.

Nos reservamos el derecho de enmendar estas especificaciones en cualquier momento y sin aviso previo. La única garantía pertinente es nuestra garantía estándar por escrito. No ofrecemos ninguna otra garantía, expresa o implícita. **MAT Engine Technologies, LLC** garantiza que esta unidad y todas las piezas de la misma, carecerán de defectos en materiales y mano de obra durante dos años a partir de la fecha de compra original en un concesionario autorizado, siempre y cuando se haya dado mantenimiento adecuado al producto y se lo haya operado de conformidad con todas las instrucciones pertinentes. Se extiende esta garantía únicamente al comprador al por menor original. Se ha de presentar el contrato de venta o prueba de compra al efectuarse una reclamación bajo esta garantía. Esta garantía no cubre uso comercial, industrial o de alquiler, y asimismo, no es pertinente a piezas que no estén en su condición original debido a desgaste normal o piezas que fallan o sufren averías como resultado de uso indebido, accidente, falta de mantenimiento apropiado, manipulación imprudente y peligrosa, o alteración. . Los costos de viaje, manipulación, transporte e incidentales asociados con reparaciones bajo garantía no son reembolsables bajo esta garantía y son responsabilidad del propietario. Hasta donde lo permita la ley de la jurisdicción que gobierne la venta de este producto, esta garantía expresa excluye cualesquier y toda otra garantía expresa y limita la duración de cualesquier y toda garantías implícitas, incluyendo las garantías de comerciabilidad e idoneidad para un propósito específico durante dos años a partir de la fecha de compra original, y por la presente, se limita la responsabilidad de **MAT Engine Technologies, LLC** al precio de compra del producto y **MAT Engine Technologies, LLC** no será responsable por ningún otro daño en lo absoluto, incluyendo daños indirectos, incidentales o emergentes. Algunos estados no permiten limitaciones sobre la duración de una garantía implícita, ni la exclusión o limitación de los daños incidentales o emergentes, por lo cual la limitación de daños anterior podría no ser pertinente en algunos casos. Esta garantía brinda al comprador original derechos jurídicos específicos.

Para obtener información sobre esos derechos, consúltense las leyes estatales pertinentes.

**Oficina Corporativa METL; SOLO CORRESPONDENCIA**  
**ATTN: Technical Service – METL**  
**6700 Wildlife Way**  
**Long Grove, IL 60047**

La garantía del sistema de control de emisiones contaminantes está proporcionada por el fabricante del motor y está incluida con este producto y administrada por MAT Engine Technologies, LLC.

**Si se tiene alguna pregunta sobre la cobertura del propietario al amparo de esta garantía, ponerse en contacto con Servicio al cliente de METL:**



**Si se necesita ayuda o se tienen preguntas, LLAMAR GRATUITAMENTE AL: 1-800-737-2112**