

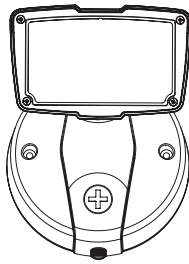

FSS1530LPCW
(White/Blanco)

PACKAGING CONTENTS / CONTENIDO DEL PAQUETE

A. Light fixture
Accesorio



B. Mounting bracket
Soporte de montaje

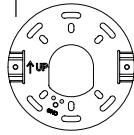

C. Gasket
Junta



D. (2) #6-32 x 3/4 in. and (2) #8-32 x 3/4 in. junction box screws
(use the size that fits your junction box)
(2) Tornillos #6-32 x 3/4 pulg. y (2) tornillos #8-32 x 3/4 pulg.
para montaje de la caja de conexión
(utilice el tamaño que mejor se adecue a su caja de conexión)

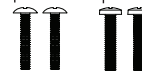

E. (3) Wire nuts
(3) Conectores de cable



F. (2) #8-32 x 1-1/4 in. cover mounting screws
(2) Tornillos #8-32 x 1-1/4 pulg. de montaje de la cubierta

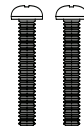

G. (2) Decorative screw cover caps
(2) Cubiertas tapatornillos decorativas

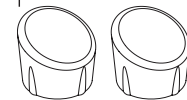

ENGLISH

ITEMS REQUIRED

(Purchase separately)

- Phillips screwdriver
- Weatherproof silicone caulk

IMPORTANT SAFETY INSTRUCTIONS

When using product, basic precautions should always be followed, including the following:

- Heed all warnings, including below warnings AND those included on product.
- Save these instructions and warnings.
- For outdoor use only.
- cULus LISTED for wet location.
- Disassembling your fixture will void the warranty.
- Your fixture is prewired and preassembled for easy installation.

⚠ WARNING

- Read and follow these instructions.
- Risk of fire/electric shock. If not qualified, consult an electrician.
- Disconnect power at fuse or circuit breaker before installing or servicing.

CAUTION

- Connect fixture to a 120 volt, 60 Hz power source. Any other connection voids the warranty.
- Fixture should be installed by persons with experience in household wiring or by a qualified electrician. The electrical system, and the method of electrically connecting the fixture to it, must be in accordance with the National Electrical Code and local building codes.
- Fixture designed for wall or eave mount to a junction box only. Mount fixture to a grounded, recessed-mounted standard junction box marked for use in wet locations.
- Do not mount below 5 feet.

SAVE THESE INSTRUCTIONS.

FOR BEST RESULTS

- Install light 10-15 feet above the ground.
- Do not mount fixture close to reflective surfaces such as windows, white walls, white surfaces and water.
- When installing two fixtures on one switch, make sure the switch is rated for at least a 1 A inductive load.
- When mounting coverplate, make sure the photo sensor orientation is at the bottom.

- When mounting to a wall, make sure the fixture is 7 in. on center away from eave and 13 inches on center away from inside corner of the exterior wall (Fig. 1).

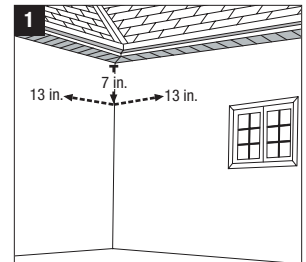

MOUNTING AND WIRING YOUR FIXTURE

⚠ WARNING: Risk of electric shock. Disconnect power at fuse or circuit breaker before installing or servicing.

NOTE: Fixture can be wall or eave mounted (Fig. 2).

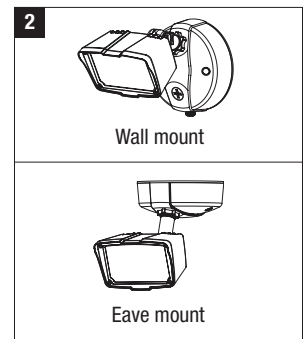

NOTE: Coverplate mounts to recessed mounted standard junction boxes (Fig. 3). Junction box must be at least 1-1/2 inch in depth for proper installation for recessed mount application.

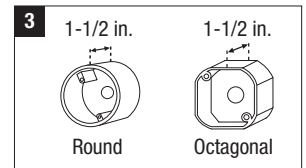

1. Line up the holes on the mounting bracket (B) with the holes on your junction box. Using either (2) #6 screws or (2) #8 screws (D) (depending on size of the holes in your junction box), attach the mounting bracket (B) to your junction box (Fig. 4).

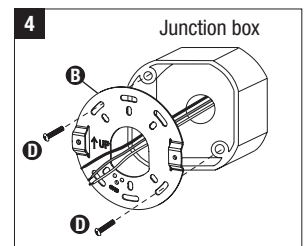

2. Thread fixture wires through coverplate gasket (C) (Fig. 5).

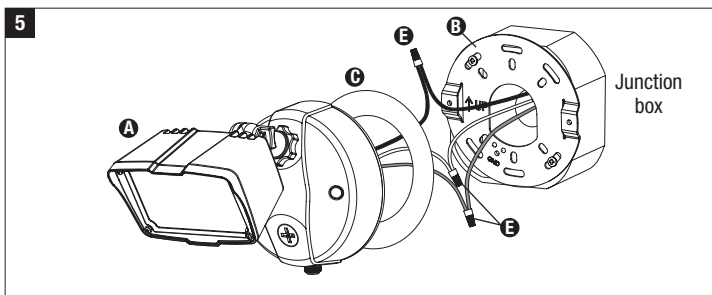

3. Connect fixture black wire to house black wire and fixture white wire to house white wire using wire nuts (E) provided.
4. Connect house ground wire and fixture ground wire to the mounting bracket (B) using the green ground screw on the mounting bracket.
5. Attach fixture (A) to the mounting bracket (B) using (2) #8 x 1-1/4 in. screws (F) provided. Be sure no loose wires remain sticking out from underneath the coverplate. Insert the decorative screw cover caps (G) into the screw holes on the coverplate for a finished appearance (Fig. 6).
6. Apply silicone caulk around the edges of the coverplate to provide a watertight seal from rain and moisture.
7. Turn on power at main fuse/breaker box.

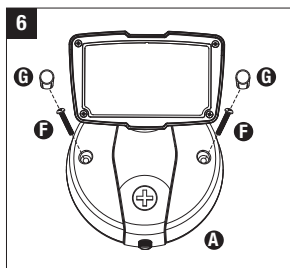

TROUBLESHOOTING

Problem	Cause / Solution
Light does not come ON.	<p>No power to the fixture.</p> <ul style="list-style-type: none"> • Check if circuit breaker tripped. • Confirm wall switch is ON. <p>Fixture is sensing daylight.</p> <ul style="list-style-type: none"> • Cover light sensor. Unit will switch ON immediately. <p>TURN OFF POWER BEFORE CONTINUING</p> <p>Wiring to the unit is loose.</p> <ul style="list-style-type: none"> • Confirm wiring is properly secured. <p>* If light still does not come on after checking wiring connections, contact Customer Service.</p>
Light cycles ON and OFF continuously.	<p>Light sensor is sensing reflected light.</p> <ul style="list-style-type: none"> • Relocate light fixture where it no longer cycles on and off.
Light stays ON.	<p>Light sensor is in a shaded area.</p> <ul style="list-style-type: none"> • Shine a flashlight into the light sensor. If the light turns off, the fixture is mounted in an area that does not allow enough light to enter the light sensor. <p>If light sensor is not in a shaded area, light sensor could be faulty.</p> <ul style="list-style-type: none"> • Contact Customer Service.

2-YEAR LIMITED WARRANTY

THE FOLLOWING WARRANTY IS EXCLUSIVE AND IN LIEU OF ALL OTHER WARRANTIES, WHETHER EXPRESS, IMPLIED OR STATUTORY INCLUDING, BUT NOT LIMITED TO, ANY WARRANTY OF MERCHANTABILITY OR FITNESS FOR ANY PARTICULAR PURPOSE. Cooper Lighting, LLC ("Cooper Lighting") warrants to customers that, for a period of two years from the date of purchase, Cooper Lighting's products will be free from defects in materials and workmanship. The obligation of Cooper Lighting under this warranty is expressly limited to the provision of replacement products. This warranty is extended only to the original purchaser of the product. A purchaser's receipt or other proof of date of original purchase acceptable to Cooper Lighting. This is required before warranty performance shall be rendered. This warranty does not apply to Cooper Lighting products that have been altered or repaired or that have been subjected to neglect, abuse, misuse or accident (including shipping damages). This warranty does not apply to products not manufactured by Cooper Lighting which have been supplied, installed, and/or used in conjunction with Cooper Lighting products. Damage to the product caused by replacement bulbs or corrosion or discoloration of brass components are not covered by this warranty.

LIMITATION OF LIABILITY:
 IN NO EVENT SHALL COOPER LIGHTING BE LIABLE FOR SPECIAL, INDIRECT, INCIDENTAL, OR CONSEQUENTIAL DAMAGES (REGARDLESS OF THE FORM OF ACTION, WHETHER IN CONTRACT, STRICT LIABILITY, OR IN TORT INCLUDING NEGLIGENCE), NOR FOR LOST PROFITS; NOR SHALL THE LIABILITY OF COOPER LIGHTING FOR ANY CLAIMS OR DAMAGE ARISING OUT OF OR CONNECTED WITH THESE TERMS OR THE MANUFACTURE, SALE, DELIVERY, USE, MAINTENANCE,

REPAIR OR MODIFICATION OF COOPER LIGHTING PRODUCTS, OR SUPPLY OF ANY REPLACEMENT PARTS THEREFORE, EXCEED THE PURCHASE PRICE OF COOPER LIGHTING PRODUCTS GIVING RISE TO A CLAIM. NO LABOR CHARGES WILL BE ACCEPTED TO REMOVE OR INSTALL FIXTURES.

To obtain warranty service, please contact Cooper Lighting, LLC, at 1-800-334-6871, press option 2 for Customer Service, or via e-mail ConsumerProducts@cooperlighting.com and include the following information:

- Name, address and telephone number
- Date and place of purchase
- Catalog and quantity purchase
- Detailed description of problem

All returned products must be accompanied by a Return Goods Authorization Number issued by the Company and must be returned freight prepaid. Any product received without a Return Goods Authorization Number from the Company will be refused.

Cooper Lighting, LLC is not responsible for merchandise damaged in transit. Repaired or replaced products shall be subject to the terms of this warranty and are inspected when packed. Evident or concealed damage that is made in transit should be reported at once to the carrier making the delivery and a claim filed with them.

Reproductions of this document without prior written approval of Cooper Lighting, LLC are strictly prohibited. For assistance, call 1-800-334-6871 or e-mail us at ConsumerProducts@cooperlighting.com. Printed in China

ESPAÑOL

ARTÍCULOS NECESARIOS

(se compran por separado)

- Destornillador en cruz (Phillips)
- Calafateo de silicona resistente a la intemperie

INSTRUCCIONES IMPORTANTES DE SEGURIDAD

Al utilizar el producto, siempre se deben seguir las precauciones básicas, incluido lo siguiente:

- Tenga en cuenta todas las advertencias, incluyendo las advertencias a continuación Y aquellas incluidas en el producto.
- Guarde estas instrucciones y advertencias.
- Sólo para uso en exteriores.
- cULus para ubicaciones mojadas.
- Desensamblar la lámpara anulará la garantía.
- La lámpara es percaleada y ensamblado para facilitar la instalación.

⚠ ADVERTENCIA

- Lea y siga estas instrucciones.
- Riesgo de fuego/descarga eléctrica. Si no está capacitado, consulte a un electricista.
- Antes de instalar o dar mantenimiento desconecte el suministro eléctrico en la caja de fusibles o interruptores.

PRECAUCIÓN

- Conecte el portalámparas a una fuente de energía de 120 Voltios, 60 Hz. Cualquier otro tipo de conexión anula la garantía.
- El portalámparas debe ser instalado por personas con experiencia en cableado doméstico o por un electricista calificado. El sistema eléctrico y el método de conexión eléctrica del portalámparas debe cumplir con el Código eléctrico nacional y los códigos locales sobre edificios.
- El accesorio diseñado para la pared o el montaje del alero a una caja de conexiones solamente. Instale el accesorio en una caja de empalmes estándar embutida con puesta a tierra apta para lugares húmedos.
- No instalar por debajo de 1,5 metros (5 pies).

GUARDE ESTAS INSTRUCCIONES.

PARA OBTENER LOS MEJORES RESULTADOS

- Instale el accesorio a una altura de 3 a 4,6 metros (10 a 15 pies) por encima del suelo.
- No monte el portalámparas cerca de superficies reflectantes tales como ventanas, paredes blancas, superficies blancas y agua.
- Cuando instale dos portalámparas en un único interruptor, asegúrese de que el interruptor esté clasificado para, por lo menos, una carga inductiva 1 A.
- Cuando arme la cubierta protectora, asegúrese de que la orientación del sensor fotográfico se encuentre en la parte de abajo.
- Cuando lo arme en una pared, asegúrese de que el aparato esté a 18cm (7 pulg.) en el centro, lejos del alero y a 33cm (13 pulg.) en el centro lejos de la esquina interna de la pared exterior (Fig. 1).

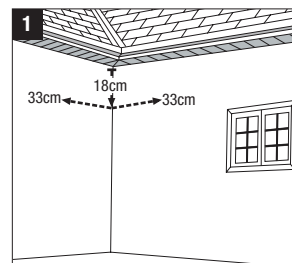

MONTAJE Y CABLEADO DEL ACCESORIO

⚠ ADVERTENCIA: Riesgo de choque eléctrico. Antes de la instalación o reparación, desconecte la alimentación eléctrica en el fusible o interrupto automático.

NOTA: El accesorio puede ser montado en la pared o el alero (Fig. 2).

NOTA: La cubierta se adapta a las cajas eléctricas empotradas (Fig. 3). La caja eléctrica debe tener una profundidad mínima de 1-1/2 pulg. (3,81 cm) para asegurar una instalación adecuada en aplicaciones empotradas.

1. Alinee los agujeros en la soporte de montaje (B) con los agujeros en su caja de conexiones. Usando ya sea (2) tornillos N.º 6 ó (2) tornillos N.º 8 (D) (dependiendo del tamaño de los agujeros en la caja de conexiones), fije la soporte de montaje a la caja de conexiones (Fig. 4).

2. Pase los cables del accesorio a través de la junta de la placa de cubierta (C) (Fig. 5).

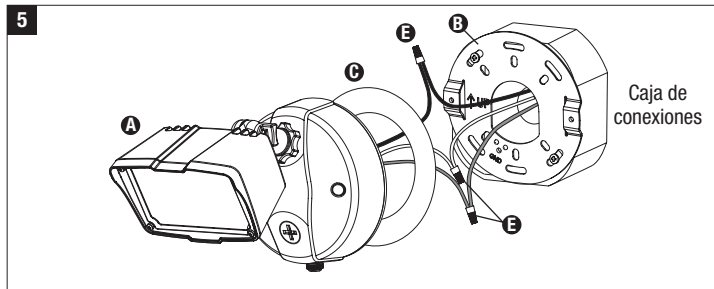

3. Conecte el alambre negro del accesorio al alambre negro de la casa el alambre blanco del accesorio al alambre blanco de la casa usando los conectores de cable (E) suministrados.

4. Conecte el cable a tierra de la casa y el del accesorio al soporte de montaje (B) utilizando el tornillo verde de puesta a tierra del soporte de montaje.

5. Fije el accesorio al soporte de montaje utilizando los (2) tornillos N.º 8 x 31.75 mm (1-1/4 pulg.) (F) provistos. Asegúrese de que no queden cables sueltos a la vista por debajo de la placa protectora. Introduzca las cubiertas tapatornillos decorativas (G) en los orificios de los tornillos de la placa protectora para lograr el toque final de terminación (Fig. 6).

6. Aplique sellador de silicona alrededor de los bordes de la placa de cierre y en todos los agujeros, para formar un sello impermeable a la lluvia y humedad.

7. Active la fuente de alimentación en la caja de fusibles/interruptor automático.

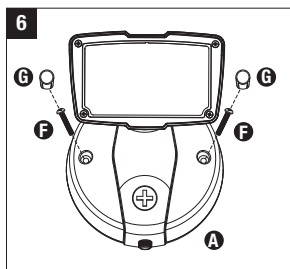
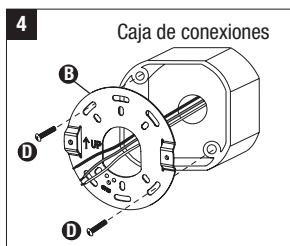
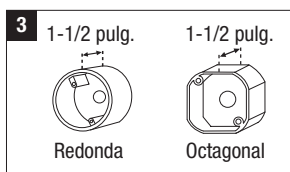
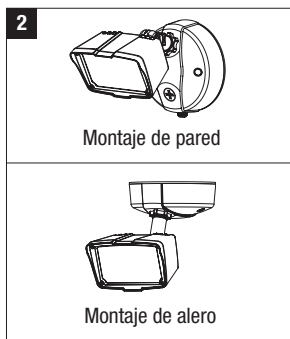

DIAGNOSTICO Y SOLUCION DE PROBLEMAS

Problema	Causa Posible/Acción Correctiva
La luz no se enciende.	<p>No llega electricidad al bombilla.</p> <ul style="list-style-type: none"> • Revise si el interruptor de circuito ha saltado. • Confirme que el interruptor de pared esté encendido. <p>El accesorio está detectando luz del día.</p> <ul style="list-style-type: none"> • Cubra el detector de luz. El accesorio se apagará inmediatamente. <p>DESCONECTE LA ENERGÍA ANTES DE CONTINUAR.</p> <p>El cableado hacia la unidad está flojo.</p> <ul style="list-style-type: none"> • Confirme que el cableado esté correctamente asegurado. * Si la luz sigue sin encenderse después de verificar las conexiones de los cables, comuníquese con el Servicio de atención al cliente.
El accesorio se apaga y enciende continuamente.	<p>El detector de luz está detectando reflejos de luz.</p> <ul style="list-style-type: none"> • Vuelva a colocar el portalámparas en un lugar en que no se presenten más los ciclos de luz de encendido y apagado.
El accesorio se queda ENCENDIDA.	<p>El detector de luz está en un área sombreada.</p> <ul style="list-style-type: none"> • Dirija la luz de una linterna hacia el detector de luz. Si la luz se apaga, el accesorio está colocado en un área sin suficiente luz para que el detector funcione. <p>Si el detector de luz no está en un área sombreada, el detector de luz podría estar defectuoso.</p> <ul style="list-style-type: none"> • Contacte al departamento de servicio al cliente.

GARANTIA LIMITADA DE 2 AÑOS

LA SIGUIENTE GARANTÍA ES EXCLUSIVA Y REEMPLAZA A TODAS LAS DEMÁS GARANTÍAS, YA SEAN IMPLÍCITAS, EXPLÍCITAS O ESTATUTARIAS, INCLUIDAS, ENTRE OTRAS, LAS GARANTÍAS DE COMERCIABILIDAD E IDONEIDAD PARA UN FIN PARTICULAR.

Cooper Lighting, LLC ("Cooper Lighting") garantiza a sus clientes que los productos de Cooper Lighting no presentarán defectos en los materiales y en la fabricación durante un período de dos años desde la fecha de compra. La obligación de Cooper Lighting según esta garantía se limita expresamente al suministro de los productos de reemplazo. Esta garantía se extiende sólo para el comprador original del producto. Un recibo de compra u otra prueba de la fecha de compra original aceptable para Cooper Lighting. Esto es necesario para la ejecución de la garantía.

Esta garantía no se aplica a los productos de Cooper Lighting que hayan sido alterados o reparados o que estuvieron sujetos a negligencia, abuso, mal uso o accidente (incluso los daños durante el envío). Esta garantía no se aplica a los productos Cooper Lighting no fabricados por Cooper Lighting que hayan sido suministrados, instalados o utilizados junto con los productos Cooper Lighting. Los daños del producto causados por bombillas de reemplazo, corrosión o decoloración de los componentes de latón no están cubiertos por esta garantía.

LIMITACIÓN DE RESPONSABILIDAD:

COOPER LIGHTING NO SERÁ RESPONSABLE LEGAL EN NINGÚN CASO DE DAÑOS INDIRECTOS, ACCIDENTALES O RESULTANTES (SIN IMPORTAR LA ACCIÓN LEGAL, YA SEA POR CONTRATO, RESPONSABILIDAD ESTRICTA O DE FORMA EXTRA CONTRACTUAL INCLUYENDO LA NEGLIGENCIA), NI POR TAMPOCO DE LA PÉRDIDA DE GANANCIAS; COOPER LIGHTING TAMPOCO SE HACE RESPONSABLE POR DAÑOS QUE SURJAN O ESTÉN CONECTADOS CON ESTOS TÉRMINOS O CON LA FABRICACIÓN, VENTA, ENTREGA, USO, MANTENIMIENTO, REPARACIÓN O MODIFICACIÓN DE LOS PRODUCTOS DE COOPER LIGHTING O DEL SUMINISTRO DE CUALQUIER PIEZA DE REPUESTO QUE EXCEDA EL PRECIO DE COMPRA DE LOS PRODUCTOS DE COOPER LIGHTING QUE ORIGINAN UN RECLAMO. NO SE ACEPTARÁN CARGOS POR MANO DE OBRA PARA QUITAR O INSTALAR LOS ACCESORIOS.

Para obtener el servicio de la garantía comuníquese con Cooper Lighting, LLC, al 1-800-334-6871, presione la opción 2 para el Servicio al Cliente, o por correo electrónico a ConsumerProducts@cooperlighting.com e incluya la siguiente información:

- Nombre, dirección y número de teléfono
- Fecha y lugar de compra
- Catálogo y cantidad de la compra
- Descripción detallada del problema

Todos los productos devueltos deben estar acompañados por un Número de autorización de productos devueltos emitido por la compañía y deben devolverse con flete prepago. Se rechazará todo producto recibido sin un Número de autorización de productos devueltos desde la compañía.

Cooper Lighting, LLC no se hace responsable por la mercancía dañada durante el transporte. Los productos reparados o reemplazados estarán sujetos a los términos de esta garantía y se inspeccionan al ser empacados. El daño evidente y oculto que se provoque durante el transporte se debe informar de inmediato al transportista que realiza la entrega y se debe presentar un reclamo.

La reproducción de este documento sin la aprobación previa por escrito de Cooper Lighting, LLC está estrictamente prohibida. Para solicitar ayuda, llame al 1-800-334-6871 o envíe un correo electrónico a ConsumerProducts@cooperlighting.com. Impreso en China



Customer First Center
1121 Highway 74 South, Peachtree City, GA 30269
www.cooperlighting.com
© 2012 Cooper Lighting, LLC

09/12
825-0788