

Installation & Maintenance Instructions Instrucciones de Instalación y Mantenimiento Instructions pour l'installation et l'entretien

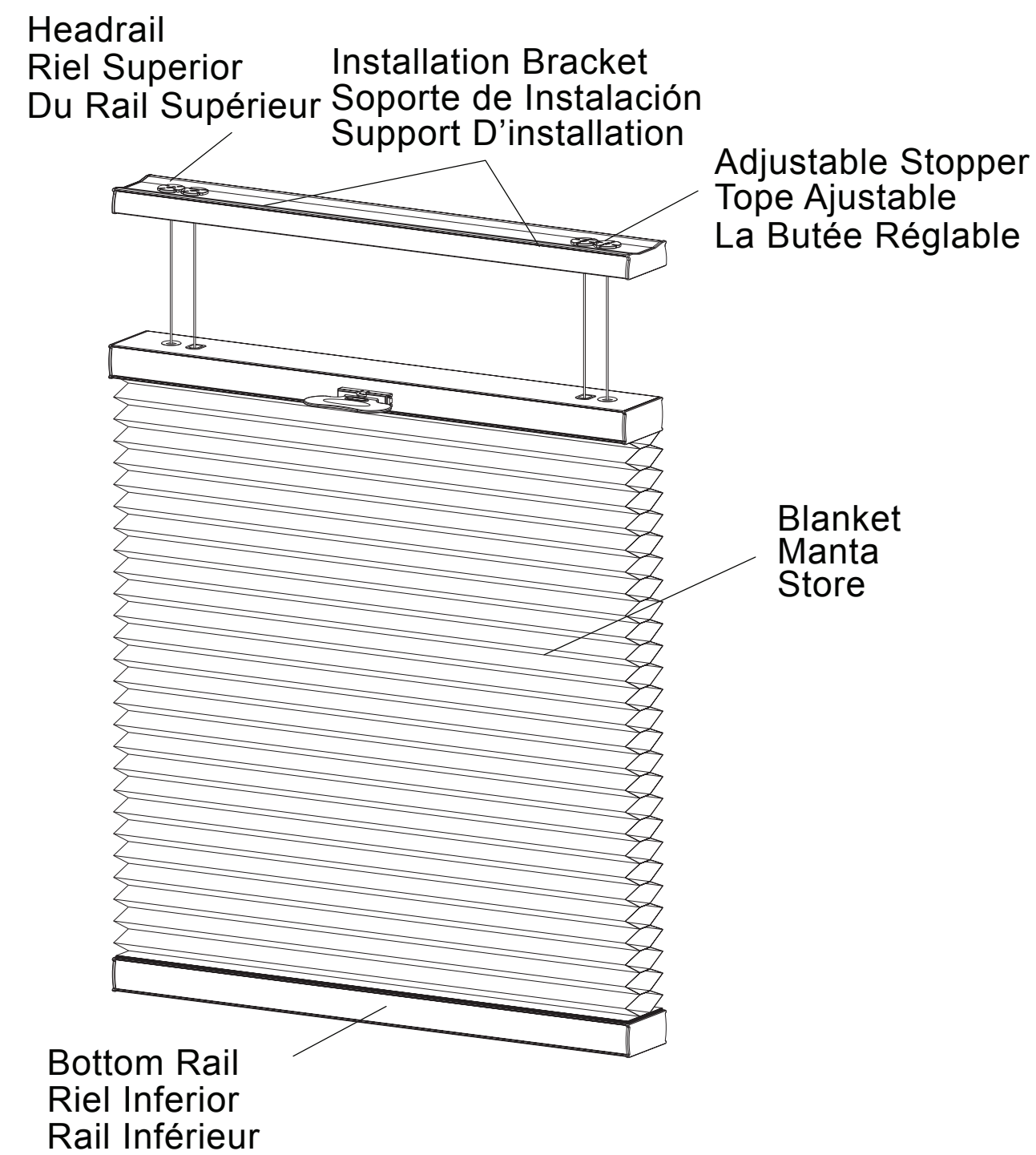

Top Down Bottom Up Cordless Cellular Shade Visillo Celular Invertido sin Cordón Store Alvéolaire Ascendant et Descendant sans Cordon

Getting Started | Introducción | Préparation

NOTE: Prior to installation, please make sure your hands are clean and free from any dirt or oil that could cause damage to the fabric.

NOTA: Asegurese de tener sus manos limpias antes de la instalación así no daña la tela.

REMARQUE : Avant de commencer l'installation, assurez vous d'avoir les mains propres et exemptes de toute trace de saleté ou de matières grasses qui pourraient endommager le tissu.

Recommended Tools | Herramientas Recomendadas | Outils Recommandés

- Measuring Tape | Cinta Métrica | Ruban à Mesurer
- Pencil | Lápiz | Crayon
- Level | Nivel | Niveau
- Screwdriver | Destornillador | Tournevis
- Power drill (1/4" hex driver and drill bit) | Taladro eléctrico (llave hexagonal de 1/4" y broca para taladro) | Perceuse électrique (pour embout-tournevis et foret 1/4 po)



You will need to use the following fasteners for your particular mounting surfaces:
Deberá utilizar los siguientes sujetadores de acuerdo con la superficie particular de montaje:

Selon la surface sur laquelle vous installez le store, vous aurez besoin des fixations suivantes:

Mounting Surface Superficie de Montaje Surface de montage	Fastener Sujetador Fixation
Wood Madera Bois	1 1/4" Rounded Head Screw (Provided) Tornillo de Cabeza Redonda 1-1/4" (Incluido) Vis à tête ronde 1-1/4 po (Fournie)
Drywall / Plaster Drywall / Yeso Cloison sèche / Plâtre	Wall Anchors, Expansion Bolts (Not Provided) Anclajes de Pared, Pernos de Expansión (No Incluidos) Vis d'ancrage, boulons à coquille d'expansion (Non Fournis)
Metal Metal Métal	Sheet Metal Screws (Not Provided) Tornillos de Metal Laminados (No Incluidos) Vis à tôle (Non Fournies)

Step 1. Install Brackets

Paso 1. Ensamble los Soportes de Instalación

Étape 1 : Installation des Supports

- Use a level to ensure all brackets are in alignment.
Utilice un nivel para asegurarse de que los soportes estén alineados.
Utilisez un niveau pour aligner les supports correctement.

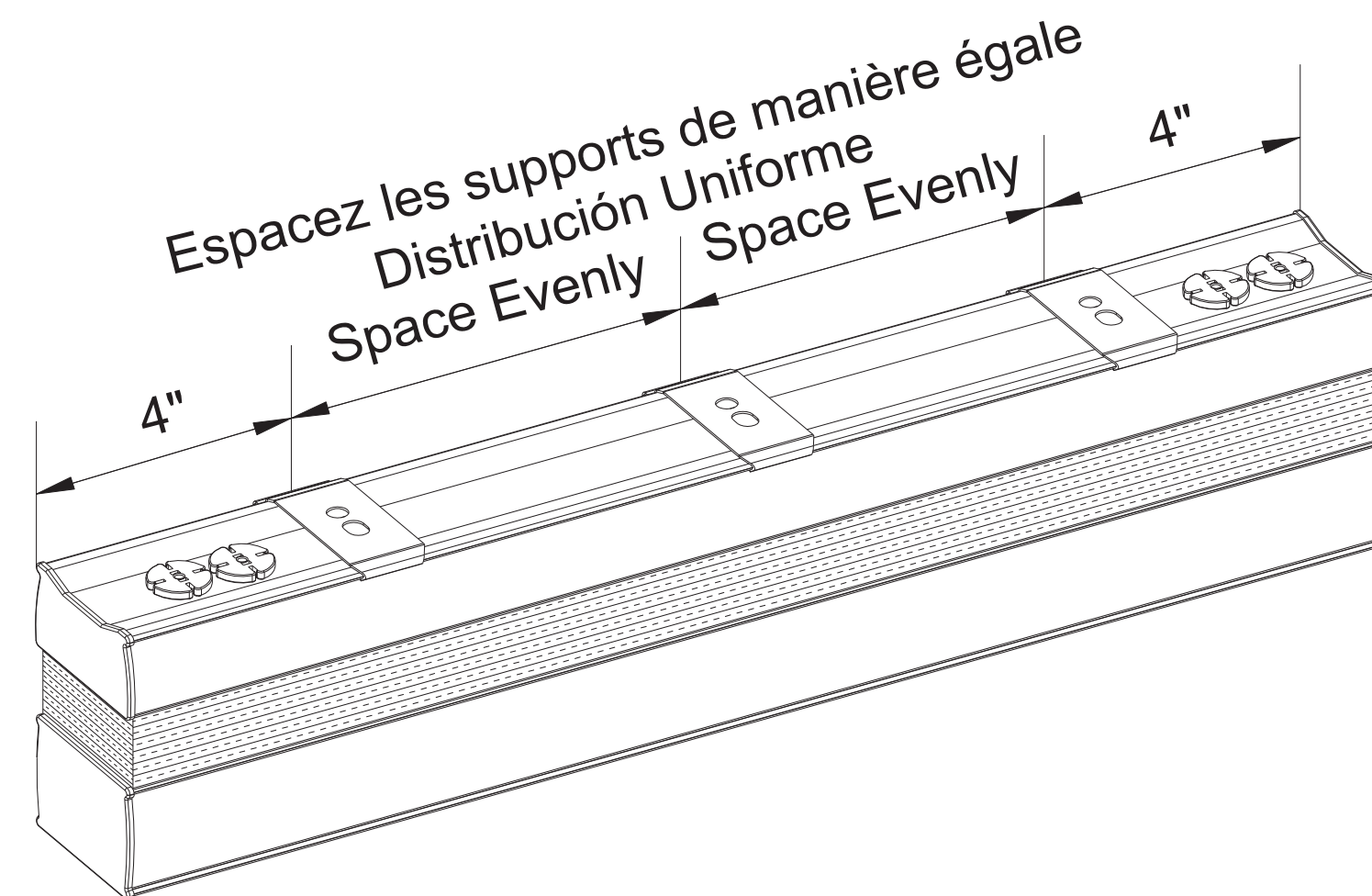

- Measure 4" from both ends of the headrail and mark the bracket location on the mounting surface (applies to both inside and outside mount installation).
Mida 4" hacia dentro, desde los dos extremos del riel superior, y marque la ubicación del soporte sobre la superficie de montaje (se aplica tanto a la instalación del montaje interior como exterior)
Que vous installez le store à l'intérieur ou à l'extérieur du châssis, marquez la surface de montage à une distance de 10 cm (4 po) des deux extrémités du rail supérieur pour noter l'emplacement des supports.

Inside Mount | Montaje Interior | Installation à l'intérieur du Châssis

- For shade to operate properly when inside mounted, check to make sure there is enough depth clearance for the installation bracket and no obstructions.
Para que la persiana funcione correctamente cuando se realiza el montaje interior, verifique que exista suficiente profundidad de espacio para instalar el soporte y que no haya obstrucciones.
Pour que le store fonctionne correctement à l'intérieur du châssis, assurez vous que ce dernier est suffisamment profond pour accueillir les supports sans que le store soit obstrué.
- If you would like your shade to be flush with the wall, the distance from the wall to center of 1st screw hole needs to be 5/8".

Si desea que la persiana y la pared estén al ras, la distancia desde la pared al primer orificio para el tornillo debe ser de 5/8".
Si vous souhaitez que votre store soit aligné sur le mur, laissez un espace de 1,6 cm (5/8 po) entre le mur et le centre du premier trou de vis.

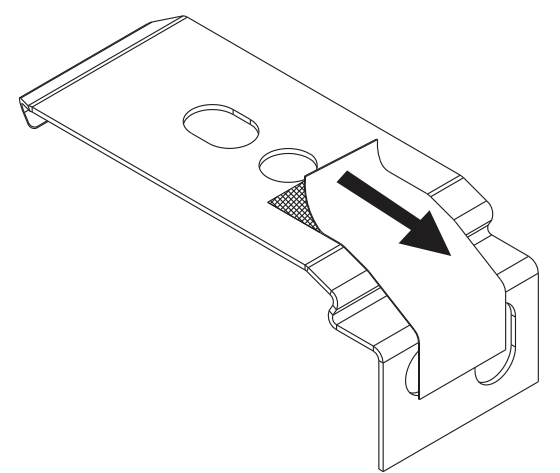
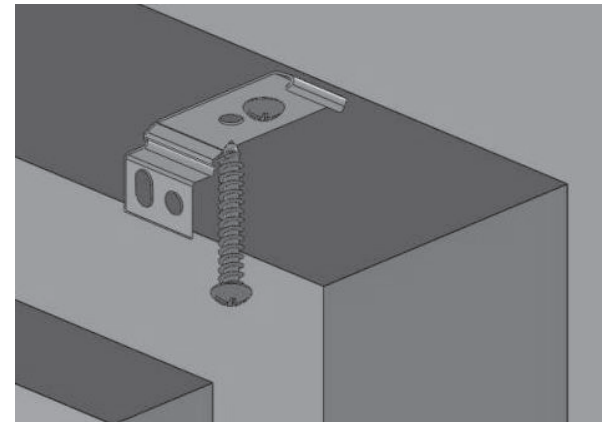

Outside Mount | Montaje Exterior | Installation à l'extérieur du Châssis

- Hold the bracket against the wall. Mark a line at every bracket location (shown on the picture). Make sure the lines are level with each other.

Sostén el soporte contra la pared. Marca una línea en cada ubicación del soporte (como se muestra en la figura). Asegúrate de que las líneas estén a nivel unas con otras.

Appuyez chacun des supports contre le mur et marquez leur emplacement (tel qu'il est illustré). Assurez vous que les lignes sont à niveau.

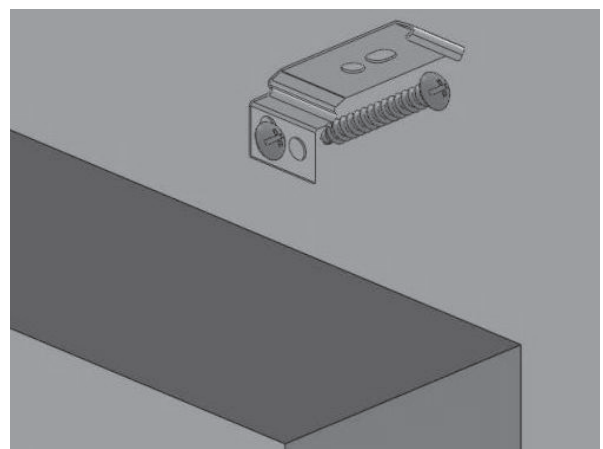

Step 2. Install and Uninstall the Shade

Paso 2. Instale y Desinstale la Persiana

Étape 2 : Pose et Retrait du Store

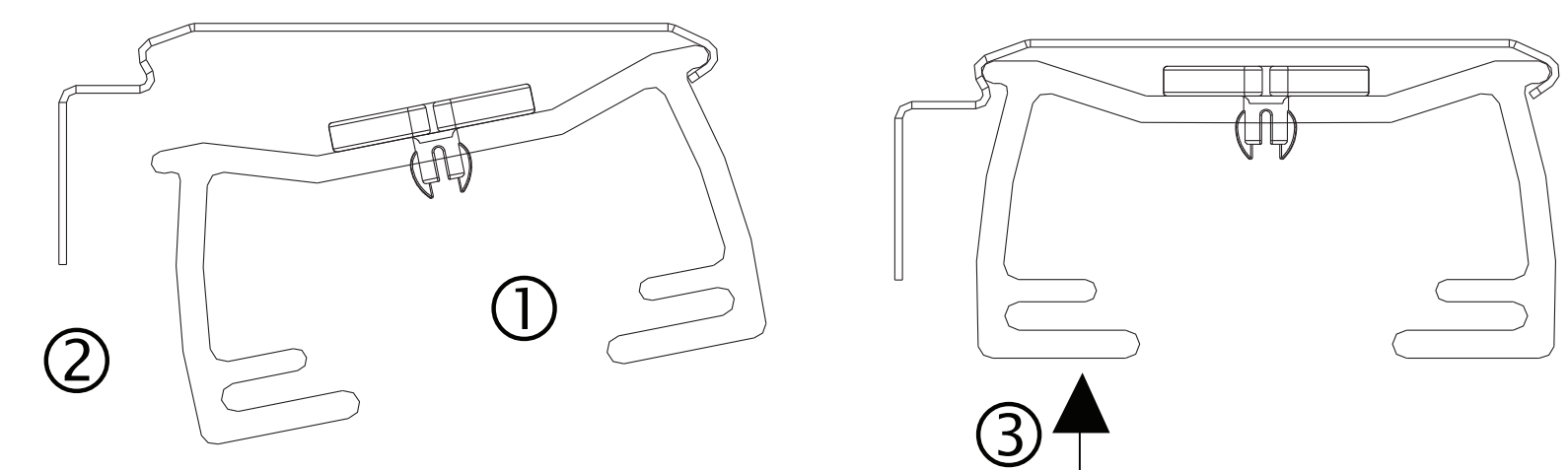

- Insert the headrail with an angle facing the window; hook in with the bracket front then push it upward to snap it into the bracket.
Inserte el riel superior en ángulo frente a la ventana; enganche el frente en la abrazadera y empúje hacia arriba hasta que se enganche en la abrazadera
Insérez le caisson obliquement par rapport à la face de la fenêtre, accrochez-le à l'avant du support, puis poussez-le vers le haut pour l'emboîter dans le support.

- Fully raise the shade that you want to remove. Remove the shade by pushing the latch back. Release the shade by rotating the headrail towards you and lifting upward to unhook the rail from the bracket. See steps 1 to 3.

Si desea extraer la persiana, levántela por completo. Para sacar la persiana, retire hacia atrás el seguro, libere la persiana haciendo girar el riel superior hacia usted y levantándolo hacia arriba para desenganchar el riel del soporte. Consulte los pasos 1 al 3.

Pour retirer le store, relevez-le complètement. Retirez le store en appuyant sur le loquet vers l'arrière. Décrochez le store en tournant le caisson vers vous et en le soulevant afin de le retirer du support. Voir les étapes 1 à 3.

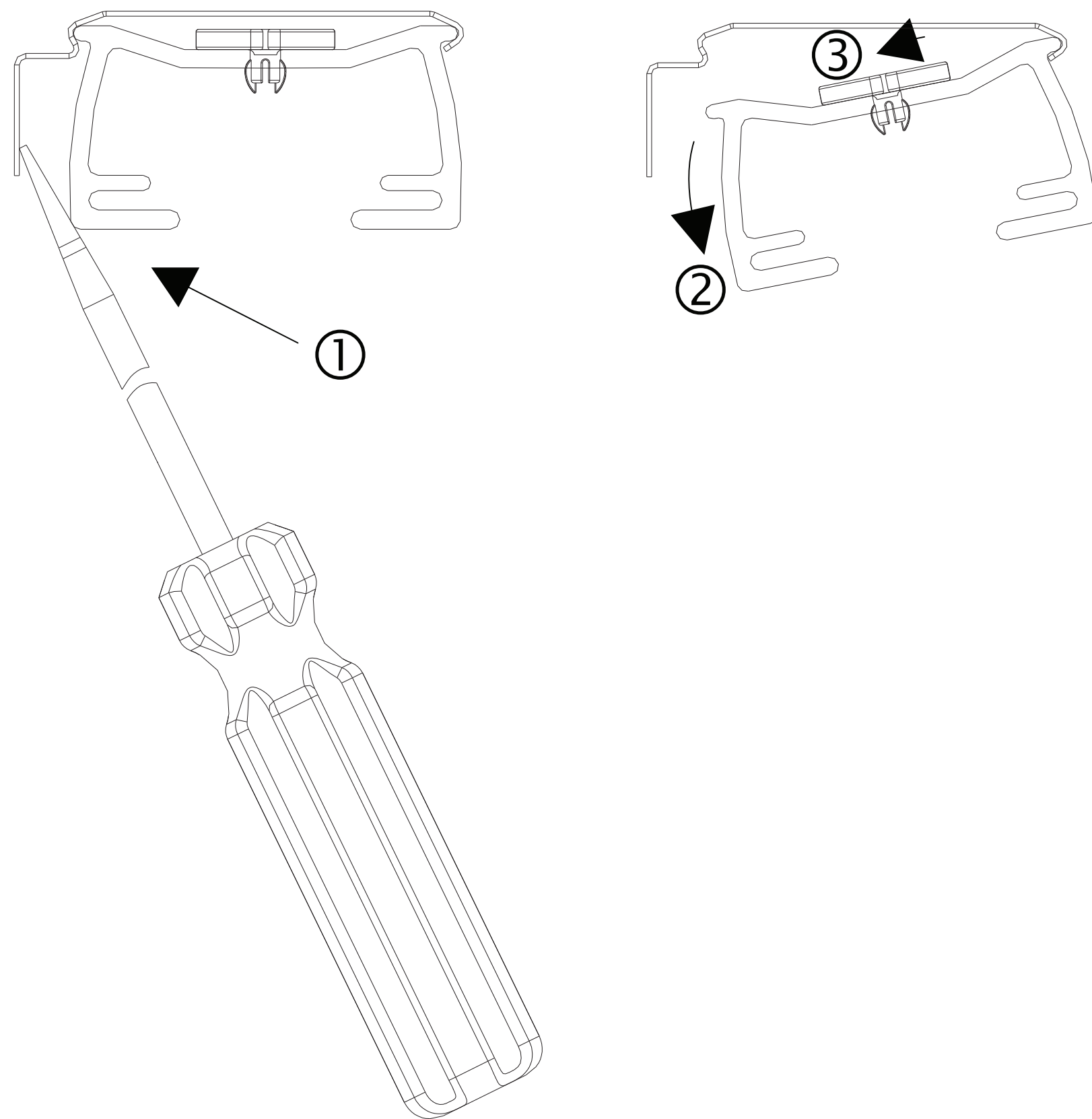

Step 3. Operate the Shade Paso 3 : Installation et Retrait du Store Étape 3 : Fonctionnement du Store

- To lower the shade, gradually pull down on the bottom rail.
Para bajar la persiana, tire del riel inferior de a poco hacia abajo.
Pour abaisser le store, tirez lentement le rail inférieur vers le bas.
- To raise the shade, gradually lift up on the bottom rail.
Para levantar la persiana, empuje el riel inferior de a poco hacia arriba.
Pour remonter le store, tirez lentement le rail inférieur vers le haut.

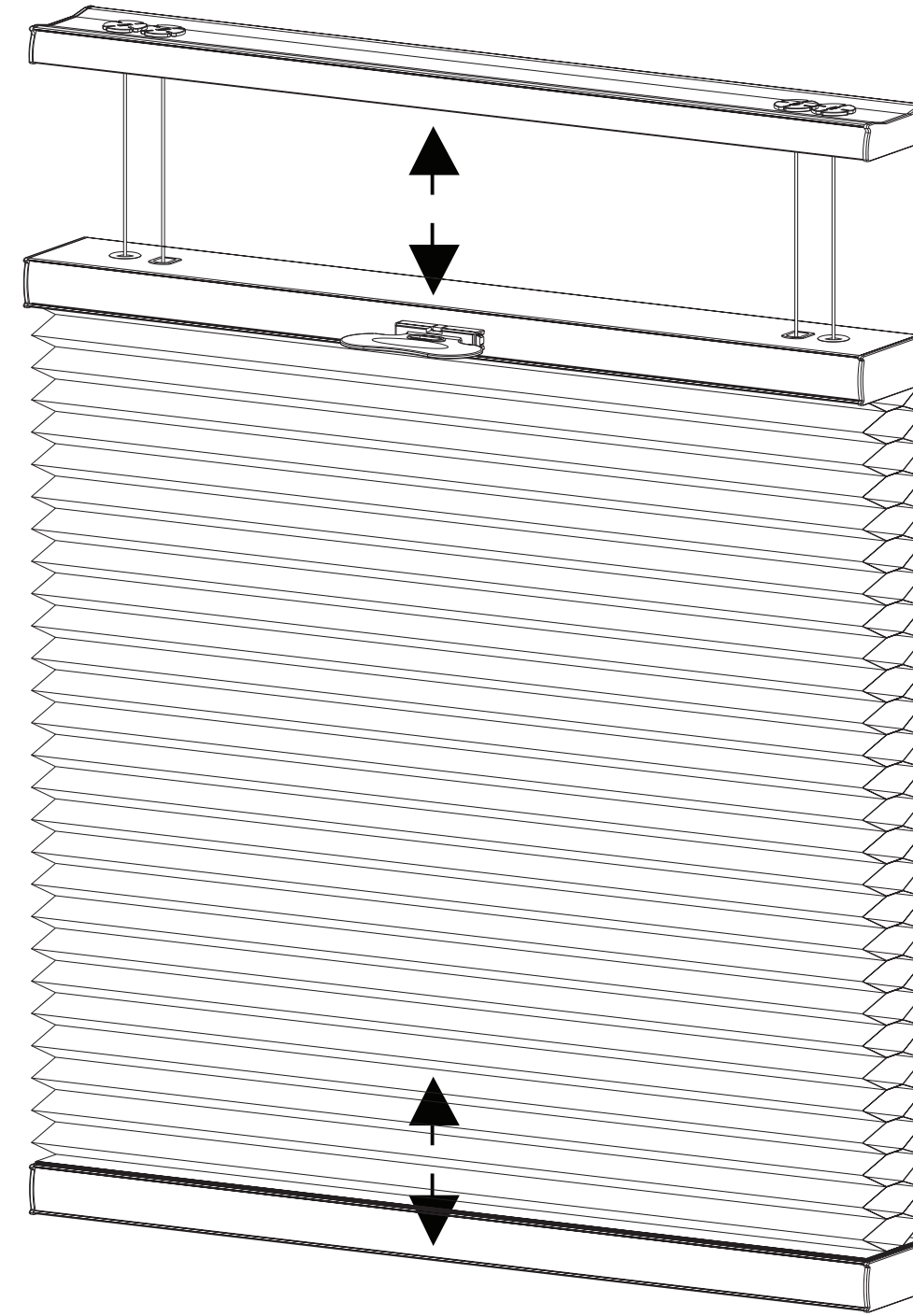

Cleaning the Shade | Limpieza de la Persiana | Nettoyage du Store

Routine cleaning will help maintain the beauty of your shade. The shade can be cleaned by using a duster, vacuumed with a low suction hand-held vacuum, cleaned ultrasonically (specify that a mild solution must be used and that the headrail should never be immersed in liquid), or dampen a clean cloth with a warm water and mild detergent solution to dab the spot until it's gone (do not rub!).

La limpieza habitual ayudará a mantener la belleza de sus persianas. Limpie el polvo de la persiana con un plumero, una aspiradora portátil de succión suave, un limpiador ultrasónico (siempre especifique utilizar una solución suave y que el riel superior nunca debe sumergirse) o aplique un paño limpio húmedo con agua tibia y un detergente suave sobre las manchas hasta que desaparezcan (sin frotar).

Un entretien régulier aidera à préserver la beauté de votre store. Le store peut être nettoyé au moyen d'un plumeau, d'un aspirateur à main de faible intensité ou d'un nettoyeur à ultrasons (utilisez de l'eau légèrement savonneuse; le rail supérieur ne doit jamais être plongé dans l'eau). Vous pouvez également humecter un chiffon avec de l'eau tiède et un détergent léger et tamponner les taches (ne frottez pas!).

Q & A | Preguntas y Respuestas | Questions et Réponses

Q : My shade will not snap into the mounting brackets, what should I do?

A : Check that the mounting brackets are aligned

P : Mi persiana no encaja en los soportes de montaje, ¿qué debo hacer?

R : Verifique que los soportes de montaje estén alineados.

Q : Mon store ne s'enclenche pas dans les supports d'installation. Que devrais je faire?

R : Vérifiez si les supports sont alignés.

Q : I can't fully raise my shade, what should I do?

A : Repeatedly fully extend your shade, then raise your shade.

P : No puedo subir la persiana por completo, ¿qué debo hacer?

R : Extienda totalmente la persiana varias veces, y luego súbala.

Q : Je suis incapable de lever mon store complètement. Que devrais je faire?

R : À plusieurs reprises, étirez complètement votre store et remontez-le.