

ProGen™ 12 (1073290)
ProGen 15 (1073300)

⚠ WARNING

Read Owner's Manual before using this product. Failure to do so can result in injury or property damage.

⚠ ADVERTENCIA

Para reducir el riesgo de lesiones, el usuario debe leer y entender el manual del operador antes de utilizar este producto.

⚠ MISE EN GARDE

Pour réduire le risque de blessure, l'utilisateur doit lire et comprendre le mode d'emploi avant d'utiliser ce produit.

TABLE OF CONTENTS

CONTENIDO

TABLE DES MATIÈRES

Important Safety Instructions / Instrucciones importantes de seguridad / Importantes mesures de sécurité.....	1
Introduction / Introducción / Introduction	2
Grounding Instructions / Instrucciones de Conexión a Tierra / Instructions de Mise à la Terre.....	3
Assembly / Ensamblaje / Assemblage	4
Basics / Operaciones básicas / Renseignements de base	5
Accessories / Accesorios / Accessoires	6
Filters / Filtros / Filtres	7
Removing The Brush Roll, Replacing Power cord / Cómo Extraer el Rodillo de Cepillo, Cómo Cambiar el Cable de Alimentación / Retrait du rouleau de la brosse, remplacement du cordon d'alimentation.....	8
Clearing Blockages / Limpieza de obstrucciones / Dégagement des blocages.....	9
Troubleshooting / Solución de problemas / Tableau de dépannage	10
Parts List / La lista de partes / Liste des pièces	11-14
Limited Warranty / Garantía limitada / Garantie limitée	15-16
Recommended Preventive Maintenance / Mantenimiento Preventivo Recomendado / Entretien Préventif Recommandé	17
Partnerships / Asociaciones / Partenaires.....	18

Go to www.pro-team.com to register your new vacuum.

Visite www.pro-team.com para registrar su aspiradora nueva.

Allez au www.pro-team.com pour enregistrer votre nouvel aspirateur.

INSPECTION

Carefully unpack and inspect your new ProTeam vacuum for shipping damage. Each unit is tested and thoroughly inspected before shipping. For instructions regarding any shipping damage, contact ProTeam immediately (866.888.2168). All returns must have a Return Authorization Number (RAN).

This manual has important information for the use and safe operation of the vacuum cleaners. Read this manual carefully before starting the machine. Keep this manual available at all times and instruct all operators to read this manual. If instructions are not followed, an injury may occur or equipment, furniture, or other property may become damaged.

The contents of this manual are based on the latest product information available at the time of publication. ProTeam reserves the right to make changes or improvements to its machines or components without notice.

The products described in this manual are intended for commercial use.

INSPECCIÓN

Desempaque con cuidado e inspeccione su nueva aspiradora ProTeam para verificar que no tenga daños causados durante el envío. Cada unidad se prueba e inspecciona en forma minuciosa antes del envío. Para ver las instrucciones relativas a cualquier daño causado en el envío, comuníquese inmediatamente con ProTeam (866.888.2168). Todas las devoluciones deben tener un Número de Autorización de Devolución (RAN).

Este manual contiene información importante para el uso y el funcionamiento seguro de la aspiradora. Lea este manual con atención antes de encender el aparato. Mantenga este manual disponible en todo momento e instruya su lectura a todas las personas que operen el aparato. Si no se siguen las instrucciones, se pueden producir lesiones o daños a los equipos, los muebles u otros bienes.

El contenido de este manual se basa en la última información sobre el producto disponible al momento de publicación. ProTeam se reserva el derecho de realizar modificaciones o mejoras a sus aparatos o componentes sin necesidad de aviso previo.

Los productos que se describen en este manual están diseñados para uso comercial.

INSPECTION

Déballiez et inspectez avec soin votre nouvel aspirateur ProTeam pour déceler tout dommage survenu durant le transport. Chaque appareil est vérifié et inspecté avant d'être expédié. Si des dommages sont survenus durant le transport, contactez immédiatement ProTeam au 866.888.2168. Tout retour de marchandise doit comporter un numéro RAN (Return Authorization Number).

Ce manuel renferme d'importantes informations sur l'utilisation et le fonctionnement sans danger de l'appareil. Lisez-le attentivement avant de mettre l'aspirateur en marche et conservez-le pour pouvoir le consulter en tout temps, et demandez à tous les utilisateurs de l'appareil de le lire. Si ces consignes ne sont pas respectées, vous pourriez vous blesser ou endommager l'appareil, les meubles et d'autres biens.

Le contenu de ce manuel est basé sur les plus récentes informations en date de la publication. ProTeam se réserve le droit de modifier ou d'améliorer ses appareils ou leurs composants sans avis.

Les produits couverts dans ce manuel sont conçus pour un usage commercial.

Parts Identification Identificación de las partes Identification des pièces

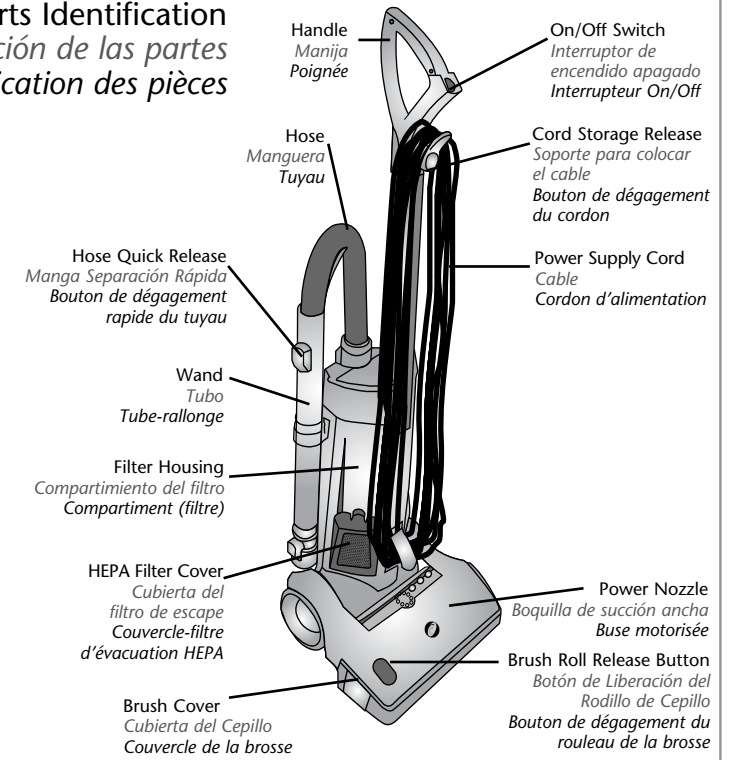

Carton Contents / El contenido del cartón / Contenu de la boîte

1. Vacuum Housing
Cuerpo de la aspiradora
Boîtier de l'aspirateur



5. Intercept Micro Filter
Bolsa de la aspiradora
Filtre Micro Intercept

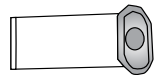

2. Handle Tube Assembly with Cord
Pieza de ensamblaje con manija y cable
Ensemble poignée et tube avec cordon

6. Crevice Tool
Boquilla para los rincones
Accessoire pour interstices



3. Wand and Hose
Tubo y Manguera
Tube-rallonge et tuyau



7. Upholstery Tool
Herramienta para Tapizados
Brosse à meuble



4. Nut & Screw
Tornillo
Boulon



8. Owner's Manual
Manual
Manuel du propriétaire



9. Quick Start Instructions
Instrucciones de inicio rápido
Instructions sommaires



IMPORTANT SAFETY INSTRUCTIONS

When using an electrical appliance, basic precautions should always be followed, including the following:

⚠️ WARNING

Read Owner's Manual before using this product. To reduce the risk of fire, electric shock, or injury:

1. Use only as described in this manual. Use only the recommended attachments and replacement parts.
2. **DO NOT** leave any ProTeam vacuum plugged in when not in use. Unplug unit from the outlet before servicing. **DO NOT** leave running while unattended.
3. **DO NOT** use outdoors or on wet surfaces.
4. **DO NOT** try to recover any liquid with this vacuum. This vacuum is for DRY RECOVERY only.
5. **DO NOT USE A DAMAGED CORD OR PLUG.** If the unit is not working as it should, or if it has been dropped, damaged, left outdoors, or exposed to water, take it to an authorized ProTeam Warranty Station for inspection and repair.
6. **DO NOT** allow the vacuum to be used as a toy. Pay close attention when using the vacuum near children.
7. **DO NOT** pull or carry the vacuum by the cord or use the cord as a handle. **DO NOT** close a door on the cord or pull the cord around sharp edges or corners. **DO NOT** run over the cord. Keep the cord away from heated surfaces.
8. **DO NOT** pull on the cord to unplug. Grasp and pull the plug, not the cord.
9. **DO NOT** handle the plug, switch, or vacuum with wet hands.
10. **DO NOT** put any objects into openings. **DO NOT** use with any opening blocked; keep free of dust, lint, hair, and anything that may reduce air flow.
11. Keep hair, loose clothing, fingers, and all parts of body away from openings and moving parts.
12. Turn off the unit before unplugging.
13. Use with extra care when cleaning stairs.
14. **DO NOT** vacuum flammable or combustible materials or anything that is burning or smoking, such as cigarettes, matches, or hot ashes.
15. Sparks inside the motor can ignite flammable vapors or dust. To reduce the risk of fire or explosion, **DO NOT** use near combustible liquids, gases, or dusts, such as gasoline or other fuels, lighter fluid, cleaners, oil-based paints, or natural gas.
16. To reduce the risk of inhaling toxic vapors or dust, **DO NOT** vacuum or use near toxic or hazardous materials.
17. Replace the Intercept Micro® Filter after every use and before storage. Some types of wood dust and debris may catch on fire, if stored in the vacuum.
18. **DO NOT** use without filters in place.
19. Connect to a properly grounded outlet only. See Grounding Instructions.

INSTRUCCIONES IMPORTANTES SOBRE SEGURIDAD

Cuando se usa un artefacto eléctrico, siempre se deben seguir precauciones básicas, entre las que se incluyen las siguientes:

⚠️ ADVERTENCIA

Lea el Manual del Propietario antes de usar este producto. Para reducir el riesgo de incendio, descarga eléctrica o lesiones:

1. Utilice la aspiradora solamente como se describe en este manual. Utilice solamente los accesorios y repuestos recomendados.
2. **NO** deje ninguna aspiradora ProTeam enchufada cuando no está en uso. Desenchufe la unidad del tomacorriente antes de darle mantenimiento. **NO** la deje en funcionamiento sin supervisión.
3. **NO** use el artefacto en el exterior o sobre superficie húmedas.
4. **NO** intente aspirar ningún líquido con este artefacto. Esta aspiradora es sólo para aspiración EN SECO.
5. **NO USE UN CABLE O ENCHUFE DAÑADO.** Si el artefacto no funciona como debería, o si se cayó, dañó, se dejó a la intemperie o expuesto al agua, llévelo a un Centro de Garantía autorizado de ProTeam para que lo inspeccionen y reparen.
6. **NO** permita que se utilice la aspiradora como un juguete. Preste suma atención al usar la aspiradora cerca de los niños.
7. **NO** jale ni transporte la aspiradora por el cable ni use el cable como manija. **NO** cierre las puertas sobre el cable ni jale el cable alrededor de bordes filosos o esquinas. **NO** pase el artefacto sobre el cable. Mantenga el cable alejado de las superficies calientes.
8. **NO** jale del cable para desenchufarlo. Tómelo por el enchufe, no por el cable.
9. **NO** manipule el enchufe, el interruptor o la aspiradora con las manos mojadas.
10. **NO** inserte ningún objeto por las aberturas. **NO** lo utilice si cualquiera de las aberturas está bloqueada. Manténgalo libre de polvo, pelusa, cabello y cualquier otro material que pudiera reducir el flujo de aire.
11. Mantenga el cabello, la ropa suelta, los dedos y en general todo su cuerpo, alejado de las aberturas y partes móviles del aparato.
12. Apague el artefacto antes de desenchufarlo.
13. Extreme precauciones cuando esté limpiando escaleras.
14. **NO** aspire ningún material inflamable o combustible, o que esté ardiendo o humeando, como cigarrillos, cerillos o cenizas calientes.
15. Las chispas del motor pueden encender vapores o polvos inflamables. Para disminuir el riesgo de incendio o explosión, **NO** use el artefacto cerca de líquidos, gases o polvos combustibles, como gasolina u otros combustibles, líquido para encendedores, productos de limpieza, pinturas a base de aceite o gas natural.
16. Para reducir el riesgo de inhalación de vapores o polvos tóxicos, **NO** pase la aspiradora ni utilice el artefacto cerca de sustancias tóxicas o peligrosas.
17. Vuelva a colocar la el filtro Intercept Micro® Filter después de cada uso y antes de guardar el artefacto. Algunos tipos de aserrín y residuos pueden encenderse al almacenarse en la aspiradora.
18. **NO** use el artefacto sin los filtros colocados.
19. Conéctelo únicamente a un tomacorriente debidamente conectado a tierra. Consulte las instrucciones para la conexión a tierra.

CONSIGNES DE SÉCURITÉ IMPORTANTES

Lorsque vous utilisez un appareil électrique, il faut toujours prendre des précautions, notamment:

⚠️ MISE EN GARDE

Lisez le manuel du propriétaire avant d'utiliser ce produit. Pour réduire les risques d'incendie, de chocs électriques ou de blessures:

1. Utilisez l'appareil selon les instructions données dans ce manuel. Utilisez seulement les accessoires et pièces de rechange recommandés.
2. **NE LAISSEZ PAS** l'aspirateur ProTeam branché si vous ne l'utilisez pas. Débranchez l'appareil avant de procéder à son entretien. **NE PAS** laisser l'appareil en marche sans surveillance.
3. **N'UTILISEZ PAS** cet appareil à l'extérieur ou sur des surfaces mouillées.
4. **N'ESSAYEZ PAS** d'aspirer des liquides avec cet aspirateur. Il est conçu pour des MATIÈRES SÈCHES seulement.
5. **N'UTILISEZ PAS L'APPAREIL SI LE CORDON OU LA FICHE SONT ENDOMMAGÉS.** Si l'appareil ne fonctionne pas comme il devrait, ou s'il a été échappé, endommagé, laissé à l'extérieur, ou encore exposé à de l'eau, amenez-le à un centre de garantie ProTeam pour être inspecté et réparé.
6. **NE LAISSEZ PERSONNE** jouer avec l'aspirateur. Ce n'est pas un jouet. Faites très attention lorsque vous utilisez l'aspirateur près d'enfants.
7. **NE TIREZ PAS** et ne transportez pas l'aspirateur par le cordon. **N'UTILISEZ PAS** le cordon comme poignée. Ne coincez pas le cordon dans une porte et assurez-vous qu'il ne frotte pas contre des rebords tranchants ou des coins. **NE ROULEZ PAS** sur le cordon et éloignez-le de toute chaleur.
8. **NE TIREZ PAS** sur le cordon pour débrancher l'aspirateur. Tenez la fiche et tirez.
9. **NE TOUCHEZ PAS** la fiche, l'interrupteur ou l'aspirateur avec des mains mouillées.
10. **N'INSÉREZ PAS** d'objets dans les ouvertures. **N'UTILISEZ PAS** l'appareil si des ouvertures sont bouchées. Assurez-vous qu'aucune poussière, charpie, cheveux ou autre matière ne réduise la circulation de l'air.
11. Éloignez cheveux, vêtements lâches, doigts et autres parties du corps des ouvertures et des pièces en mouvement.
12. Éteignez l'aspirateur avant de le débrancher.
13. Faites attention lorsque vous nettoyez des escaliers.
14. **N'ASPIREZ PAS** de matériaux inflammables ou combustibles ni de produits qui brûlent ou fument, telles des cigarettes, des allumettes ou des braises.
15. Des étincelles à l'intérieur du moteur peuvent enflammer des vapeurs ou des poussières inflammables. Pour réduire les risques d'incendie ou d'explosion, **N'UTILISEZ PAS** l'appareil près de liquides, de gaz ou de poussières combustibles tels que l'essence et autres carburants, l'essence à briquet, les nettoyeurs, les peintures à l'huile ou le gaz naturel.
16. Pour réduire le risque d'inhalation des vapeurs ou des poussières toxiques, **NE PASSEZ PAS** l'aspirateur près de produits toxiques ou dangereux.
17. Remplacez le filtre Intercept Micro® après chaque utilisation et avant de ranger l'aspirateur. Certains types de poussières de bois et de débris peuvent s'enflammer spontanément s'ils restent dans l'aspirateur.
18. **N'UTILISEZ PAS** l'aspirateur si les filtres ne sont pas en place.
19. Branchez l'aspirateur uniquement dans une prise correctement mise à la terre. Voir les consignes sur la mise à la terre.

SAVE THESE INSTRUCTIONS

Violation of any of these instructions may void any and all warranties.

GUARDE ESTAS INSTRUCCIONES

El incumplimiento de cualquiera de estas instrucciones anulará la garantía.

CONSERVEZ CES INSTRUCTIONS

Le non-respect de ces instructions peut invalider les garanties.

INTRODUCTION

MOTOR

Electric thru-flow vacuum motors must never be used in applications in which wet or moist conditions are involved, where dry chemicals or other volatile materials are present, or where airflow may be restricted or blocked. Such motors are designed to permit the vacuumed/filtered air to pass over the electrical wiring to cool it. Therefore, any liquid (including water), dry chemical, or other foreign substance which would come in contact with electrical conductors could cause combustion (depending on volatility) or electrical shock. Failure to observe these precautions could result in property damage or severe personal injury, including death in extreme cases.

ELECTRICAL

These ProTeam upright vacs are rated for use with 120 volt 60 Hz supply. Severe changes in voltage, high or low, can cause damage to the motor and cause premature motor failure.

Each vacuum cleaner described in this manual is equipped with a thermal protection cutoff switch which will remove power from the vacuum motor if excessively high operating temperatures are detected. This condition may arise as the result of a blocked vacuum passage, or clogged or full filters.

If a thermal trip takes place, immediately toggle the vacuum's switch to OFF, unplug the unit and inspect for an airflow blockage in the hose and verify the condition of the filter bag. Replace or empty the filter bag as required. The vacuum will require several minutes to cool down to a safe operating temperature. When this temperature is attained, the thermal switch will reset and the vacuum will be able to be used in the normal manner.

INTRODUCCIÓN

MOTOR

Los motores eléctricos de las aspiradoras de flujo nunca se deben usar en aplicaciones que incluyan condiciones de lluvia o humedad en las que estén presentes materiales químicos secos u otros materiales volátiles, o en donde el flujo de aire pueda ser restringido o bloqueado. Estos motores están diseñados para permitir que el aire aspirado pase sobre el cableado eléctrico para enfriarlo. Por lo tanto, cualquier líquido (incluyendo el agua), químicos secos u otra sustancia extraña que pudiera entrar en contacto con conductores eléctricos podría causar combustión (dependiendo de la volatilidad) o descarga eléctrica. El no tener en cuenta estas precauciones podría resultar en daño a la propiedad y lesiones personales severas, incluyendo la muerte en casos extremos.

DISPOSITIVOS ELÉCTRICOS

Estas aspiradoras verticales ProTeam están clasificados para uso con 120 voltios, 60 Hz. Cambios severos de tensión, alta o baja, puede causar daños en el motor y provocar un fallo prematuro del motor.

Las aspiradoras que se describen en este manual están equipadas con un dispositivo de protección térmica. La llave térmica integrada quitará la alimentación eléctrica al motor de la aspiradora en caso de detectar temperaturas operativas excesivas. Esta condición por lo general es causada por un conducto de aspiración tapado, o por filtros llenos u obturados.

En caso de que se produzca un disparo térmico, apague de inmediato la unidad en aspiradora e inspeccione para detectar si hay algún bloqueo y verificar el estado de la bolsa del filtro, y cámbielo o vacíelo de ser necesario. La aspiradora necesitará varios minutos para enfriarse hasta alcanzar una temperatura de funcionamiento segura. Cuando se alcance dicha temperatura, se restablecerá la llave térmica y la aspiradora se podrá usar normalmente.

INTRODUCTION

MOTEUR

Les moteurs d'aspiration électriques de type thru-flow ne doivent jamais être utilisés pour le nettoyage de surfaces humides ou mouillées, là où il y a des chimiques en poudre ou d'autres matières volatiles présentes, ou encore là où l'écoulement de l'air peut être restreint ou bloqué. De tels moteurs sont conçus pour permettre l'évacuation de l'air sur les fils électriques pour les refroidir. Par conséquent, tout liquide (y compris l'eau), tout chimique en poudre ou toute autre substance étrangère qui pourrait être en contact avec les conducteurs électriques pourrait causer une combustion (dépendamment de la volatilité) ou un choc électrique. Le non-respect de ces mesures de précaution pourrait entraîner des dommages à la propriété, des blessures personnelles graves, et même la mort dans des cas extrêmes.

ÉLECTRICITÉ

Ces aspirateurs verticaux ProTeam sont conçus pour une utilisation avec 120 V 60 Hz. Variations importantes de tension, haute ou basse, peuvent causer des dommages au moteur et causer une défaillance prématurée du moteur.

Les aspirateurs décrits dans ce manuel sont munis d'un protecteur thermique. L'interrupteur intégré coupera l'alimentation électrique du moteur en cas de températures excessivement élevées lors du fonctionnement. Cette surchauffe survient lorsque l'air ne circule pas bien ou lorsque les filtres sont pleins ou bouchés.

Si le protecteur thermique se déclenche, éteignez immédiatement l'aspirateur. Débranchez l'appareil. Vérifiez s'il y a un blocage ou si le sac-filtre doit être remplacé ou vidé. L'aspirateur prendra quelques minutes pour refroidir et atteindre une température de fonctionnement sécuritaire. Le protecteur thermique se réarmera et il sera possible d'utiliser l'aspirateur de la façon habituelle.

GROUNDING INSTRUCTIONS

THIS VACUUM MUST BE GROUNDED. If a vacuum should malfunction or stop working, grounding provides a path of least resistance for electrical current, thereby reducing the risk of electrical shock. This unit is equipped with a cord that has an equipment-grounding conductor and grounding plug. The plug must be inserted in an appropriate outlet that is properly installed and grounded in accordance with all local codes and ordinances. Cutting off the ground wire or using a cord that is not equipped with a ground plug will void the warranty on the unit, and ProTeam will accept NO liability associated with the unit.

⚠️ WARNING

Improper connection of the equipment-grounding connector conductor can result in a risk of electrical shock. Check with a qualified electrician or service person if you doubt that the outlet is properly grounded.

DO NOT modify the plug provided with the vacuum. If it will not fit the outlet, have a proper outlet installed by a qualified electrician. The vacuum cleaners in this manual are for use on a nominal 120-volt circuit, and have a grounded plug that looks like the plug illustrated in sketch A in Figure AA. A temporary adaptor that looks like the adaptor illustrated in sketches B and C may be used to connect this plug to a 2-pole receptacle as shown in sketch B if a properly grounded outlet is not available. The temporary adaptor should be used only until a properly grounded outlet (sketch A) can be installed by a qualified electrician. The green colored rigid ear, lug, or the like extending from the adaptor must be connected to a permanent ground such as a properly grounded outlet box cover. Whenever the adaptor is used, it must be held in place by a metal screw.

Note: In Canada, the use of a temporary adaptor is not permitted by the Canadian Electrical Code.

For Canada – This appliance is for use on a nominal 120-volt circuit and has a grounded attachment plug that looks like the plug illustrated in sketch A in Figure AA. Make sure that the vacuums are connected to an outlet having the same configuration as the plug. No adaptor should be used with the vacuums detailed in this manual.

INSTRUCCIONES DE CONEXIÓN A TIERRA

ESTE ASPIRADORAS DEBEN SER CONECTADAS A TIERRA. Si la aspiradora no funcionara bien o dejara de funcionar, la conexión a tierra le proporciona un camino de menos resistencia para la corriente eléctrica, por lo tanto se reduce el riesgo de descarga eléctrica. Esta unidad está equipada con un cable que tiene un conductor con equipo a tierra y un enchufe a tierra. El enchufe se debe insertar en un toma corriente adecuado que esté bien instalado y conectado a tierra de acuerdo con los códigos y ordenanzas locales. Cortar el cable a tierra o usar un cable que no esté equipado con un enchufe a tierra anulará la garantía de la unidad y ProTeam NO aceptará ninguna responsabilidad asociada con la unidad.

⚠️ ADVERTENCIA

La conexión inadecuada del conductor conector con equipo a tierra puede resultar en un riesgo de descarga eléctrica. Consulte con un electricista certificado o con una persona de mantenimiento si tiene dudas acerca de si el toma corriente está conectado a tierra de manera adecuada.

No modifique el enchufe que viene con la aspiradora. Si no se ajusta al toma corriente, haga que un electricista certificado le instale un toma corriente adecuado. Esta aspiradora se debe usar en un circuito nominal de 120 voltios y tiene un enchufe de conexión a tierra que se ve como el que aparece en la ilustración A Figura AA. Un adaptador temporal que se ve como el que aparece en las imágenes B y C se puede usar para conectar el enchufe en un tomacorriente de 2 polos como se muestra en la imagen B si no se tiene disponible un tomacorriente adecuadamente instalado a tierra. El adaptador temporal se debe usar únicamente hasta que un electricista certificado instale un tomacorriente instalado a tierra de manera adecuada (imagen A). El reborde rígido de color verde, terminal o similar que sale del adaptador se debe conectar a tierra como por ejemplo a una cubierta de toma corriente conectada a tierra de manera adecuada. Cuando se use el adaptador, se debe mantener en su lugar con un tornillo metálico.

Nota: en Canadá, el uso de un adaptador temporal no está permitido según el Código Eléctrico Canadiense.

Para Canadá – Esta aspiradora se debe usar en un circuito nominal de 120 voltios y tiene un enchufe a tierra que se ve como el que aparece en la ilustración A Figura AA. Asegúrese de conectar la aspiradora en un tomacorriente que tenga la misma configuración del enchufe. No se debe usar ningún adaptador con la aspiradora.

INSTRUCTIONS DE MISE À LA TERRE

CE ASPIRATEURS DOIVENT ÊTRE MIS À LA TERRE. En cas de défaillance ou de panne, la mise à la terre fournira un chemin de moindre résistance qui réduit le risque de choc électrique. Cet appareil est pourvu d'un cordon muni d'un conducteur de terre et d'une fiche avec broche de terre. La fiche doit être branchée dans une prise appropriée correctement installée et mise à la terre conformément aux règlements et ordonnances locales. Le fait de couper le fil de terre ou de modifier la fiche annulera la garantie du produit. ProTeam n'assumera aucune responsabilité associée avec cet aspirateur modifié.

⚠️ MISE EN GARDE

Un conducteur de terre mal raccordé peut entraîner un risque de choc électrique. Consultez un électricien ou un technicien qualifié si vous n'êtes pas certain que la prise est correctement mise à terre. Surtout,

NE PAS modifier la fiche fournie avec l'aspirateur. Si la fiche ne peut pas être insérée dans la prise, faire installer une prise adéquate par un électricien qualifié. Les aspirateurs décrits dans ce guide doivent être utilisés avec une tension de circuit nominale de 120 volts ; ils ont une fiche semblable à celle illustrée au dessin A, de la figure AA. Un adaptateur temporaire identique à celui aux dessins B et C peut être utilisé pour brancher cette fiche dans une prise de deux pôles telle qu'illustrée au dessin B si une prise correctement mise à terre n'est pas disponible. Cet adaptateur temporaire devrait être utilisé seulement jusqu'à ce que la prise mise à terre (dessin A) puisse être installée par un électricien qualifié. L'oreille rigide de couleur verte qui sort de l'adaptateur doit être branchée à une mise à terre permanente comme par exemple une plaque d'une prise de courant à contact de mise à la terre. Lorsque l'adaptateur est utilisé, il doit être maintenu en place avec une vis en métal.

Note : Au Canada, l'usage d'un adaptateur temporaire n'est pas autorisé par le Code canadien de l'électricité.

Pour le Canada : Cet appareil doit être utilisé avec une tension de circuit nominale de 120 volts ; il est doté d'une fiche à contact de mise à terre semblable à celle illustrée au dessin A de la figure AA. Assurez-vous que les aspirateurs sont branchés à une prise ayant la même configuration que la fiche. Aucun adaptateur ne devrait être utilisé avec les aspirateurs décrits dans ce guide.

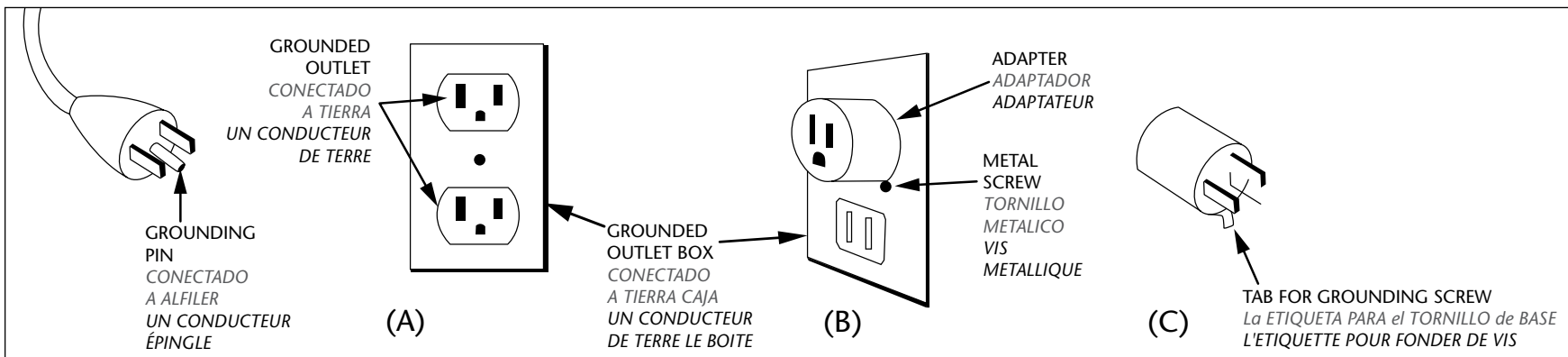
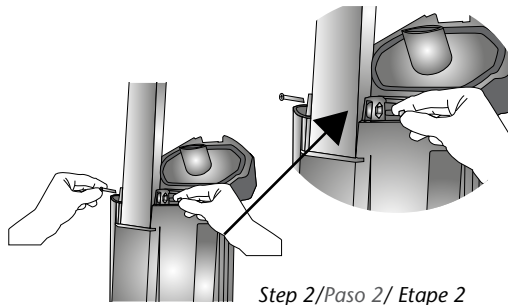
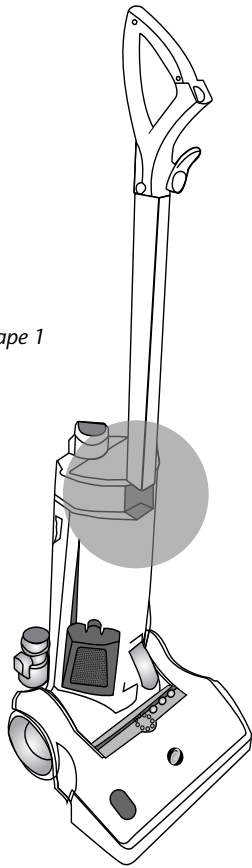

Figure AA/Figura AA

ASSEMBLY

1. Insert the handle into the channel on the front bag housing and press down firmly.
2. When the handle has been pushed down as far as it will go, flip up filter lid to access screw hole. Insert the screw in the left side and nut in the right side of the handle and tighten with Phillips screwdriver. Close filter lid and tighten the cam lock.
3. Insert longer, skinnier end of hose into extension wand. Press firmly until hose clicks into place.
4. Insert wand into wand port. Make sure the middle of wand edge rests over clip on side of vacuum.
5. Connect hose to vacuum by pushing it down into the filter housing inlet.
6. Clip tools into corresponding holders on back of vacuum.

Step 1/Paso 1/ Etape 1



Step 2/Paso 2/ Etape 2

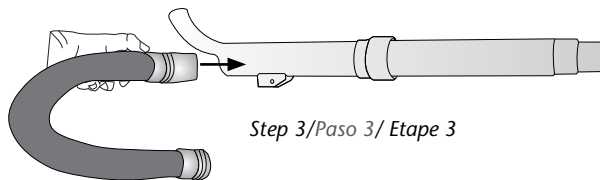

Step 3/Paso 3/ Etape 3

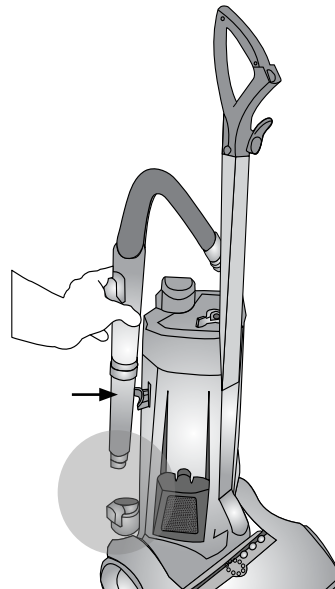

Step 4/Paso 4/ Etape 4

ASAMBLEA

1. Coloque la manija dentro del canal del compartimiento de la bolsa frontal y presione firmemente.
2. Una vez que la manija ha sido presionada a fondo, levante la tapa del filtro para acceder al orificio del tornillo. Coloque el tornillo del lado izquierdo y la tuerca del lado derecho de la manija y ajuste con un destornillador Phillips. Cierre la tapa del filtro y ajuste el cerrojo de leva.
3. Insertar el extremo mas largo y delgado de la manguera en la varita extensa. Presione firmemente hasta que la manguera quede asentada en su lugar.
4. Coloque el tubo en el puerto del tubo. Asegúrese de que la parte media del borde del tubo apoye sobre la presilla que está al costado de la aspiradora.
5. Conecte la manguera a la aspiradora empujándola en la entrada del alojamiento del filtro.
6. Enganche las herramientas en los correspondientes portaherramientas situados en la parte posterior de la aspiradora.

ASSEMBLAGE

1. Insérez la poignée dans l'ouverture sur le devant du compartiment du sac et appuyez fermement.
2. Quand la poignée sera enfoncée au maximum, soulevez le couvercle du filtre pour avoir accès au trou de la vis. Insérez la vis dans le côté gauche de la poignée et l'écrou dans le côté droit et vissez à l'aide d'un tournevis Phillips. Fermez le couvercle du filtre et poussez bien en place le verrou à came.
3. Insérez la partie la plus longue et mince du tuyau dans la rallonge. Appuyez fermement jusqu'à ce que le tuyau s'enclenche.
4. Insérez le tube-rallonge dans l'ouverture de son logement en vous assurant que le milieu du tube-rallonge repose par-dessus le collier sur le côté de l'aspirateur.
5. Branchez le tuyau à l'aspirateur en le poussant dans l'orifice du compartiment du filtre.
6. Fixez les outils dans leurs supports respectifs à l'arrière de l'aspirateur.

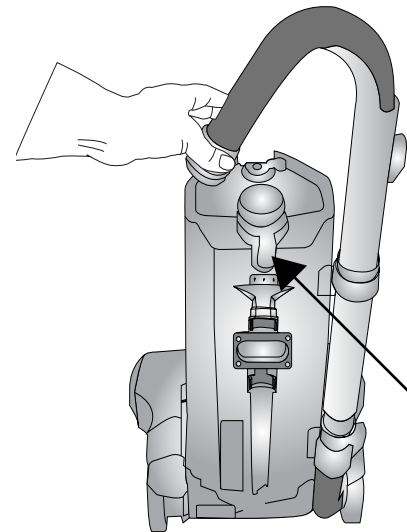

Step 5/Paso 5/ Etape 5

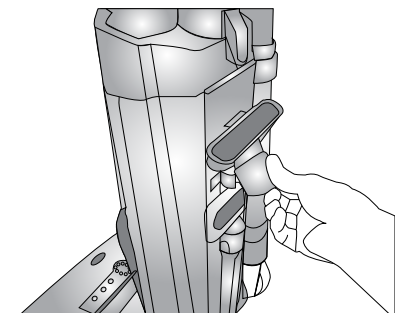

Step 6/Paso 6/ Etape 6

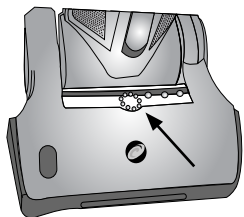

Figure A/Figura A

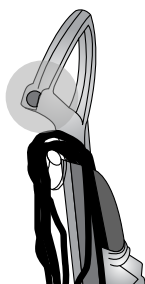

Figure B/Figura B

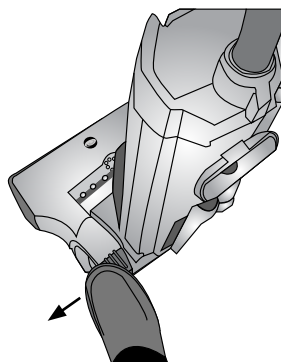

Figure C/Figura C

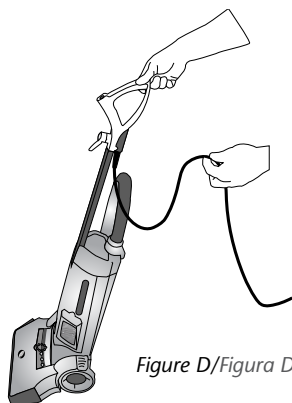

Figure D/Figura D

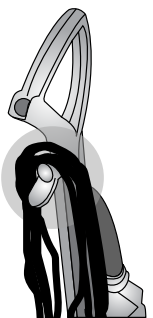

Figure E/Figura E

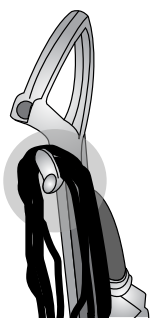

Figure F/Figura F

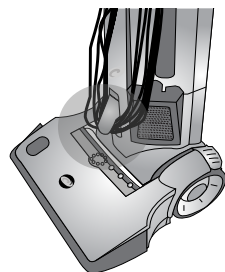

Figure G/Figura G

BASICS

INDICATOR LIGHTS

The panel on the front of the vacuum contains the indicators (Figure A) listed below:

Easy to see circular LED light display, indicates performance actions:

- (1) Everything okay = circulating green lights.
- (2) Full filter = red circulating lights.
- (3) Jammed brush = three red lights flashing.

ON/OFF SWITCH

Make sure the vacuum is plugged into a 3-prong outlet, then press the ON/OFF switch to start or stop the vacuum (Figure B).

SWITCH POSITIONS:

- I = Vacuum Motor On
- O = Off

LOWERING THE HANDLE

To lower handle, place foot on outer edge of pedal and press to the side and pull handle toward you (Figure C).

ELECTRICAL CORD CARE

- Leave slack in the cord while vacuuming (Figure D).
- DO NOT stretch the cord tightly between the vacuum and electrical outlet.
- RELEASE CORD. Turn cord storage release and place in the down position to release cord (Figure E).
- REWIND CORD FOR STORAGE. Turn the cord storage release and place in the up position. Wind cord around lower cord holder (Figure G) and cord storage release (Figure F).
- To avoid damaging the power cord and strain relief, always wrap power cord counter-clockwise around the top and bottom cord wraps.

OPERACIONES BÁSICAS

LUCES INDICADORAS

El panel de la parte frontal de la aspiradora contiene los siguientes indicadores (Figura A):

Una pantalla circular de luces LED fácil de visualizar indica las actividades de funcionamiento;

- (1) Todo bien = luces verdes fijas.
- (2) Filtro lleno = luces rojas fijas.
- (3) Cepillo atascado = tres luces rojas intermitentes.

INTERRUPTOR DE ENENCENDIDO/APAGADO

Revise que la aspiradora esté conectada a un tomacorriente de tres puntas, luego presione el interruptor de encendido/apagado para encender o detener la aspiradora. (Figura B)

LAS POSICIONES DEL INTERRUPTOR SON:

- I = Motor de la aspiradora encendido
- O = Apagado

BAJAR LA MANIJA

Para bajar la manija, coloque el pie en el borde externo del pedal y presione hacia el costado y tire de la manija hacia usted. (Figura C).

CUIDADO DEL CABLE ELÉCTRICO

- ADVERTENCIA: Permita que el cable no qued tensionado al aspirar. (Figura D)
- NO tensione el cable entre la aspiradora y el tomacorriente.
- SOLTAR EL CABLE. Voltee el soporte para colocar el cable hacia abajo para poder soltar el cable. (Figura E)
- ENROLLAR EL CABLE. Voltee el soporte para colocar el cable hacia arriba. Enrolle el cable alrededor del soporte. (Figura F) (Figura G).
- Para evitar daños en el sujetador de cable, envuelva siempre el cable en sentido opuesto a las manecillas del reloj alrededor de la parte superior e inferior de la cubierta del cable.

RENSEIGNEMENTS DE BASE

VOYANTS

Les voyants suivants se trouvent sur le panneau sur le devant de l'aspirateur (Figure A):

Voyants circulaires faciles à voir indiquant les actions de rendement :

- (1) Tout est OK = une série de voyants verts s'allument en continu.
- (2) Filtre plein = une série de voyants rouges s'allument en continu.
- (3) Brosse bloquée = trois voyants rouges clignotent.

INTERRUPTEUR MARCHÉ/ARRÊT (On/Off)

Assurez-vous que l'aspirateur est branché dans une prise triphasée, puis appuyez sur le bouton marche/arrêt pour démarrer ou arrêter l'aspirateur. (Figure B)

POSITIONS DE L'INTERRUPTEUR:

- I = Moteur En Marche (ON)
- O = Arrêt (OFF)

ABAISSER LA POIGNÉE

Pour abaisser la poignée, mettez un pied sur le bord extérieur de la pédale et poussez sur le côté en tirant la poignée vers vous. (Figure C).

CORDON ÉLECTRIQUE

- ATTENTION: Assurez-vous qu'il y a du jeu dans le cordon lorsque vous passez l'aspirateur (Figure D).
- Le cordon entre l'aspirateur et la prise électrique NE DOIT PAS être tendu.
- SORTIR LE CORDON: tournez le crochet de retenue vers le bas pour dégager le cordon. (Figure E)
- ENROULEZ le cordon pour le ranger: tournez le crochet de retenue vers le haut. Enroulez le cordon autour du support inférieur et le crochet de retenue. (Figure F) (Figure G)
- Pour éviter d'endommager le cordon et le réducteur de tension, enroulez toujours le cordon dans le sens antihoraire.

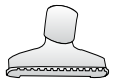

Figure A/Figura A

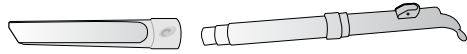

Figure B/Figura B

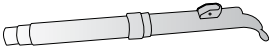

Figure C/Figura C



Figure D/Figura D

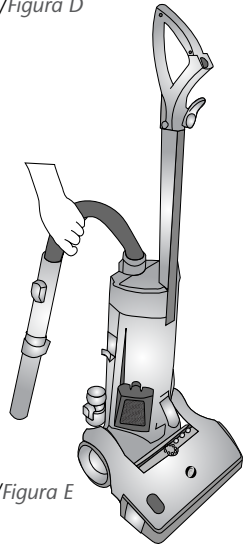

Figure E/Figura E



Figure F/Figura F

ACCESSORIES

UPHOLSTERY TOOL (Figure A):

- For cushions and draperies.

CREVICE TOOL (Figure B):

- For crevices, air vents, corners, between cushions.

CLOG-RESISTANT UNBREAKABLE WAND (Figure C):

- For high areas, such as ceilings, and other hard to reach areas.

USING WAND

- Place the handle in the upright position.
- Pull the wand from the wand duct and attach the upholstery or crevice tool to end of wand (Figure A, and D). Pull the hose out from the wand until it locks under the button.
- Support the vacuum with one hand while cleaning with the wand to prevent tipping.
- When finished, replace wand in wand duct, securing it over the clip (Figure E). Press the button to release the hose back inside the wand.

USING CARRY HANDLE

To support vacuum and carry when needed.

- Lift on - off via top plastic handle or aluminum handle. Carry with two hands supporting base and carry handle (Figure F).

INSTALLING/REMOVING ACCESSORIES

- To install or remove the accessories, rotate part in or out of the clip (Figure G).

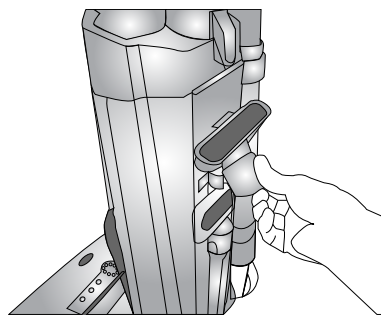

Figure G/Figura G

ACCESORIOS

HERRAMIENTA PARA TAPIZADOS (Figura A):

- Para almohadones y cortinas.

BOQUILLA PARA LOS RINCONES (Figura B):

- Para hendiduras, agujeros de ventilación, entre almohadones.

BOQUILLA PARA LOS RINCONES (Figura C):

- Para rincones, rejillas de ventilación, esquinas, para limpiar entre los cojines.

ATASQUE RESISTENTE IRROMPIBLE TUBO (Figura D):

- Para áreas altas como techos y otras áreas difíciles de alcanzar.

CÓMO UTILIZAR EL TUBO

- Coloque la manija en posición vertical.
- Saque el tubo de su conducto y conecte la herramienta para tapizados o hendiduras en el extremo del tubo (Figuras A y D). Tire de la manguera hacia afuera del tubo hasta que trabaje debajo del botón.
- Sostenga la aspiradora con una mano mientras limpia con el tubo para evitar que se voltee.
- Cuando haya terminado, vuelva a colocar el tubo en su conducto, trabándolo con la grapa (Figura E). Presione el botón para volver a liberar la manguera en el interior del tubo.

CÓMO UTILIZAR LA MANIJA DE TRANSPORTE

Para sostener la aspiradora y transportarla cuando sea necesario.

- Levántela de la manija de plástico o manija de aluminio superior. Lévela tomando la base y manija de transporte con las dos manos (Figura F).

CÓMO INSTALAR/RETIRAR ACCESORIOS

- Para instalar o retirar los accesorios, rote la pieza hacia dentro o fuera de la grapa (Figura G).

ACCESSOIRES

BROSSE À MEUBLE (Figure A):

- Pour les coussins et les rideaux.

ACCESSOIRE POUR INTERSTICES (Figure B):

- Pour interstices, événements d'aération, coins, entre les coussins.

ACCESSOIRE POUR INTERSTICES (Figure C):

- Pour interstices, événements d'aération, coins, entre les coussins

TUBE-RALLONGE INCASSABLE RÉSISTANT AUX BLOCAGES (Figure D):

- Pour les endroits en hauteur tels les plafonds et autres endroits difficiles à atteindre.

UTILISATION DU TUBE-RALLONGE

- Mettez le manche en position verticale.
- Tirez le tube-rallonge hors de son compartiment et fixez l'accessoire de nettoyage pour meubles rembourrés ou l'accessoire pour interstices à l'extrémité du tube-rallonge (Figure A et D). Tirez le tuyau hors de son compartiment jusqu'à ce qu'il se verrouille sous le bouton.
- Tenez l'aspirateur d'une main lorsque vous utilisez le tube-rallonge pour éviter qu'il bascule.
- Lorsque vous avez terminé, remplacez le tube-rallonge dans son compartiment en le fixant sur l'attache (Figure E). Appuyez sur le bouton pour faire entrer le tuyau à l'intérieur du tube-rallonge.

UTILISATION DE LA POIGNÉE DE TRANSPORT

Pour soutenir l'aspirateur et le transporter au besoin.

- Soulevez la poignée en plastique supérieure ou la poignée en aluminium. Transportez l'aspirateur avec vos deux mains; une sur la base et l'autre sur la poignée (Figure F).

INSTALLATION/RETRAIT DES ACCESSOIRES

- Pour installer ou retirer des accessoires, faites tourner l'accessoire sur ou hors de l'attache (Figure G).

FILTERS

CHANGING INTERCEPT MICRO FILTER

1. To open the filter bag cover, disconnect the hose and rotate cam lock (Figure A) on top of the bag cover and open cover (Figure B).
2. Lifting up on lid rim or center opening, remove the used Intercept Micro Filter from the vacuum and discard. DO NOT reuse bag.
3. Insert the new Intercept Micro Filter, push down around the rim to lock & seal the lid onto the filter bag housing.
4. Close the cover and rotate cam lock into place.

CHANGING MOTOR INTAKE FILTER

The motor intake filter is located under the Intercept Micro Filter.

1. Remove the Intercept Micro Filter, then lift the motor intake filter from the filter bag housing (Figure C).
2. Wash the motor intake filter in warm, soapy water, rinse, and let AIR DRY.
3. Replace the motor intake filter, then the Intercept Micro Filter, (white side facing upwards).
4. Close the cover and rotate cam lock into place.

CHANGING HEPA FILTER

1. Remove the filter cover. Press the release latch down and pull from vacuum (Figure D).
2. Remove the old HEPA filters (Figure E).
3. Insert the new HEPA filters into cover. DO NOT REUSE HEPA FILTERS.
4. Clean or dust filter cover and replace.

MAINTAINING THE FILTERS

HINT: Protect your motor! Keep your filters clean.

CHECK:

- Intercept Micro Filter before you vacuum.
- Intercept Micro Filter after you vacuum.
- Motor Intake Filter alternating when you change Intercept Micro Filter.
- HEPA Filter alternating when you change Intercept Micro Filter.

Always place switch in OFF, or "O" position, and unplug cord from outlet before changing filters or clearing obstructions.

To order, contact your local distributor or contact ProTeam Customer Service: 866.888.2168 · www.pro-team.com customerservice.proteam@emerson.com

Reorder # 107377	10 pk Intercept Micro Filter
107005	HEPA Filter
834721	Motor Intake Filter

FILTROS

CAMBIO DE LA BOLSA DE MICRO FILTRO

1. Para abrir la cubierta de la bolsa de filtr desconectar la manguera y gire el cerrojo de leva (Figura A) situado en la cubierta de la bolsa y abra la cubierta (Figura B).
2. Levantando del borde de la tapa o abertura central, saque el filtro Intercept Micro de la aspiradora y deséchelo. No vuelva a utilizar esa bolsa.
3. Coloque el nuevo filtro Intercept Micro, presione alrededor del borde para trabar y sellar la tapa sobre el alojamiento de la bolsa de filtro.
4. Cierre la cubierta y trábela.

CAMBIO DEL FILTRO DE ENTRADA DEL MOTOR

El filtro de entrada del motor está localizado debajo de la bolsa del micro filtro.

1. Retire la bolsa del micro filtro, saque el filtro de entrada del motor del compartimiento de la bolsa del filtro (Figura C).
2. Lave el filtro de entrada del motor en agua jabonosa tibia, enjuague y DEJE SECAR COMPLETAMENTE.
3. Vuelva a colocar el filtro de entrada del motor y luego la bolsa del micro filtro.
4. Cierre la cubierta y ajuste bien.

CAMBIO DEL FILTRO

1. Retire la cubierta del filtro. Presione el seguro tirando hacia afuera de la aspiradora (Figura D).
2. Quite el filtro de escape usado (Figura E).
3. Inserte el Nuevo filtro de escape. NO REUTILICE EL FILTRO.
4. Limpie o quite el polvo la cubierta del filtro del escape y reemplaza.

MANTENIMIENTO DE LOS FILTROS

SUGERENCIA: Proteja su motor! Mantenga los filtros limpios.

REVISE:

- El micro filtro antes de aspirar.
- El micro filtro después de aspirar.
- Alternar motriz de filtro de toma cuando usted cambia bolsa Micro de filtro.
- El filtro del escape que alterna cuando usted cambia bolsa Micro de filtro.

Coloque siempre el interruptor en la posición de APAGADO u "OFF" y desconecte el cable del tomacorriente antes de cambiar los filtros y limpiar las obstrucciones o atascos.

Para realizar pedidos, comuníquese con el distribuidor local o con el Servicio de Atención al Cliente de ProTeam al: 866.888.2168 · www.pro-team.com customerservice.proteam@emerson.com

Para pedir repuesto # 107377	Filtro Intercept Micro 10 pk
107005	Filtro HEPA
834721	Filtro de entrada del motor

FILTRES

CHANGER LE FILTRE INTERCEPT MICRO

1. Pour ouvrir le couvercle du sac à filtre, pour remplacer le filtre Intercept Micro, débrancher le flexible et tournez le verrou à came (Figure A) sur le dessus du couvercle du sac et ouvrez le couvercle (Figure B).
2. Soulevez le rebord du couvercle ou l'ouverture centrale, enlevez le filtre Intercept Micro et jetez-le. Ne le réutilisez pas.
3. Insérez un nouveau filtre Intercept Micro, appuyez tout autour du rebord pour le fixer en place et sceller le couvercle sur le compartiment du filtre.
4. Refermez le couvercle. Un clic vous indiquera qu'il est bien fermé.

CHANGER LE FILTRE DE LA PRISE D'AIR DU MOTEUR

Ce filtre est situé sous le filtre Intercept Micro

1. Retirez le filtre Intercept Micro puis enlevez le filtre de la prise d'air du moteur (Figure C).
2. Lavez le filtre dans de l'eau tiède savonneuse. Rincez et laissez SÉCHER À L'AIR.
3. Remplacez le filtre de prise d'air puis le filtre Intercept Micro.
4. Refermez le couvercle. Un clic vous indiquera qu'il est bien fermé.

CHANGER LE FILTRE D'ÉVACUATION HEPA

1. Enlevez le couvercle-filtre d'évaluation. Appuyez sur le bouton de déverrouillage et sortez le filtre de l'aspirateur (Figure D).

2. Enlevez le filtre HEPA (Figure E).
3. Insérez un nouveau filtre HEPA. NE PAS RÉUTILISER LE VIEUX FILTRE.
4. Nettoyez ou époussetez le couvercle-filtre et remettez-le en place.

ENTRETIEN DES FILTRES

CONSEIL: Protégez votre moteur! Gardez les filtres propres.

VÉRIFIEZ:

- Le filtre Intercept Micro avant de passer l'aspirateur.
- Le filtre Intercept Micro après avoir passé l'aspirateur.
- Le filtre de la prise d'air du moteur lorsque vous changez le filtre Intercept Micro.
- Le filtre d'évacuation lorsque vous changez le filtre Intercept Micro.

Toujours mettre l'interrupteur à la position Arrêt (OFF) ou O, et débrancher l'aspirateur avant de changer les filtres ou de dégager les blocages.

Pour commander, contactez votre distributeur local ou appelez le service à la clientèle ProTeam: 866.888.2168 www.pro-team.com customerservice.proteam@emerson.com

No de commande	107377 Paquet de 10 filtres Intercept Micro
	107005 Filtre HEPA
	834721 Filtre de la prise d'air du moteur

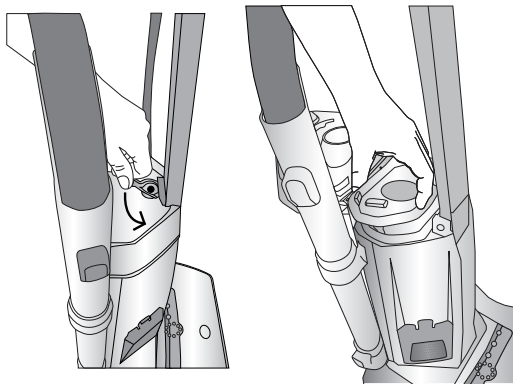

Figure A/Figura A

Figure B/Figura B

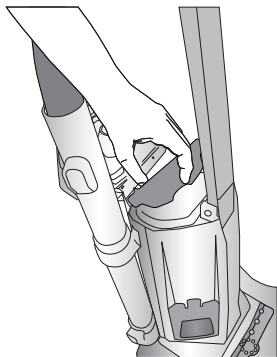

Figure C/Figura C

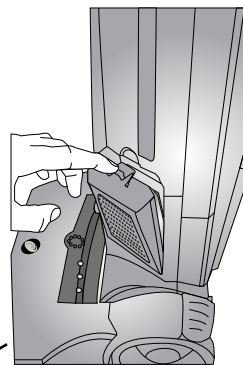

Figure D/Figura D

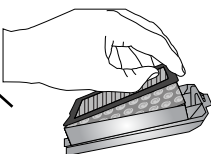

Figure E/Figura E

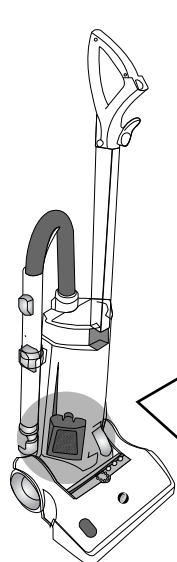

Figure A/Figura A

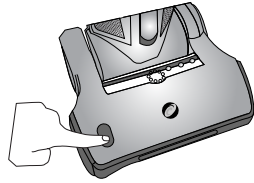

Figure B/Figura B

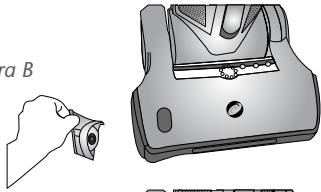

Figure C/Figura C

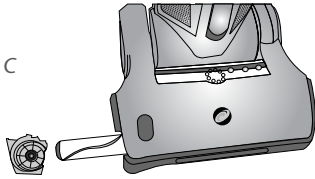

Figure D/Figura D

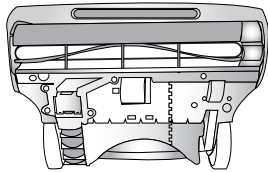
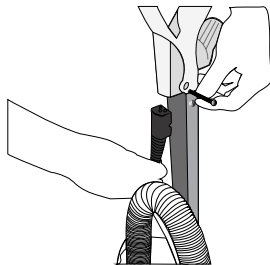

Figure E/Figura E



REMOVING THE BRUSH ROLL

TO CHANGE THE BRUSH ROLL:

1. Unplug power cord from outlet.
2. Press button (Figure A) and pull the bearing block cover outwards (Figure B).
3. Turn the brush roll (Figure C) clockwise and pull the brush out of the channel.
4. The new brush fits back into the channel over the drive shaft, rotate brush counter clockwise until it snaps into position on the drive shaft. Replace brush cover (Figure C) by aligning bearing with shaft, push until door snaps into place. Pressing the button downwards while installing the brush cover helps installation. Also, laying unit backwards may help with brush installation (Figure D).

REPLACING POWER CORD

REPLACING THE POWER CORD

1. Unplug power cord from outlet, remove screw from handle and pull down on the cord strain relief to remove the cord (Figure E).
2. Install new cord pushing it up inside handle and secure cord with screw relief (Figure E).

CÓMO EXTRAER EL RODILLO DE CEPILLO.

PARA CAMBIAR EL RODILLO DE CEPILLO:

1. Desenchufe el cable de alimentación del tomacorriente.
2. Presione el botón (Figura A) y tire de la tapa del portacojinete hacia afuera (Figura B).
3. Gire el rodillo de cepillo (Figura C) en el sentido de las agujas del reloj y retire el cepillo del canal.
4. El nuevo cepillo encaja en el canal por sobre el eje motor, rote el cepillo en sentido contrario a las agujas del reloj hasta que trabe en el eje motor. Vuelva a colocar la cubierta del cepillo (Figura C) alineando el cojinete con el eje, y presione hasta que la puerta quede trabada. La instalación se facilita si presiona el botón hacia abajo mientras instala la cubierta del cepillo. Si inclina la unidad hacia atrás también facilitará la instalación del cepillo (Figura D).

CÓMO REEMPLAZAR EL CABLE DE ALIMENTACIÓN

CÓMO REEMPLAZAR EL CABLE DE ALIMENTACIÓN

1. Desenchufe el cable de alimentación del tomacorriente; saque el tornillo de la manija y tire del sujetacables para retirar el cable (Figura E).
2. Instale el nuevo cable empujándolo dentro de la manija y asegure el cable con el sujetacables (Figura E).

RETRAIT DU ROULEAU DE LA BROSE

POUR CHANGER LE ROULEAU DE LA BROSE

1. Débranchez le cordon d'alimentation de la prise.
2. Appuyez sur le bouton (Figure A) et retirez le couvercle du bloc de roulement (Figure B).
3. Tournez le rouleau de la brosse (Figure C) dans le sens horaire et sortez la brosse de son compartiment.
4. Insérez la nouvelle brosse dans le compartiment sur l'arbre d'entraînement. Faites tourner la brosse dans le sens antihoraire jusqu'à ce qu'elle s'enclenche sur l'arbre d'entraînement. Remettez le couvercle de la brosse (Figure C) en alignant le bloc de roulement avec l'arbre et appuyez jusqu'à ce que le couvercle s'enclenche. Si vous appuyez sur le bouton lors de l'installation du couvercle de la brosse, l'installation se fera plus facilement. Également, le fait de déposer l'unité à l'envers peut aider lors de l'installation de la brosse (Figure D).

REEMPLACEMENT DU CORDON D'ALIMENTATION

REEMPLACEMENT DU CORDON D'ALIMENTATION

1. Débranchez le cordon d'alimentation de la prise, retirez la vis du manche et tirez sur le serre-câble du cordon pour le retirer (Figure E).
2. Installez un nouveau cordon en l'insérant dans le manche et fixez-le avec un serre-câble (Figure E).

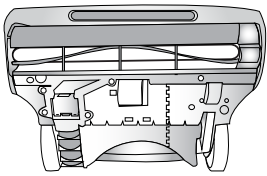

Figure A/Figura A

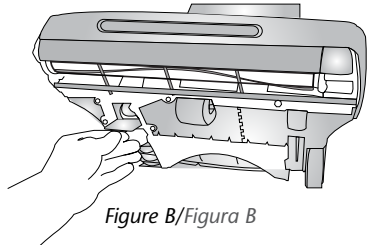

Figure B/Figura B

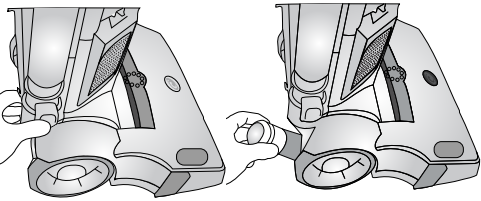

Figure C/Figura C

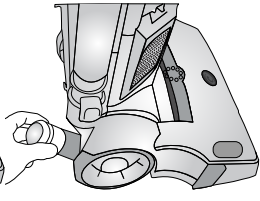

Figure D/Figura D

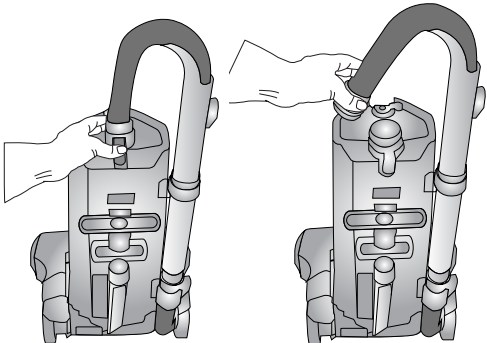

Figure E/Figura E

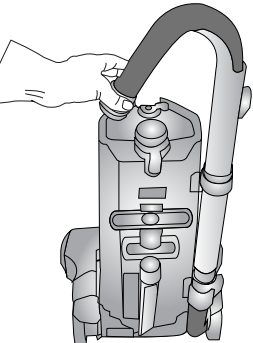

Figure F/Figura F

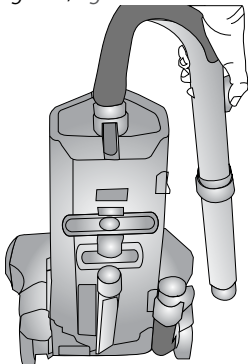

Figure G/Figura G

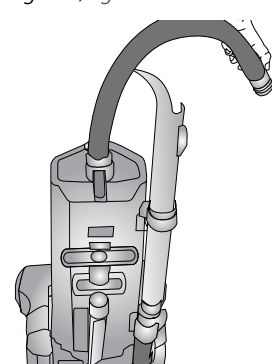

Figure H/Figura H

CLEARING BLOCKAGES

CHECKING FOR BLOCKAGES

1. Unplug power cord from outlet.
2. Underneath the power head is an inspection door to check for blockages (Figure A). To open the door, press down on the door tab (Figure B).
3. Check lower hose for blockage. Press the button (Figure C) to release the hose (Figure D).
4. Check upper hose for blockage. Press buttons (Figure E) & (Figure F) to release the hose (Figure G) & (Figure H).

CLEARING THE BRUSH ROLL:

Obstructions such as hair, string, and throw rugs may cause the red brush indicator light to be illuminated and the power nozzle to shut off.

1. Turn off vacuum and unplug power cord from outlet.
2. On underside of vacuum, pull out, or cut away, obstructions on the brush roll (Figure A).

VACIAR OBSTRUCCIONES

ERIFICACIÓN DE OBSTRUCCIONES

1. Desenchufe el cable del tomacorriente.
2. Debajo de la tapa del motor hay una puerta de inspección para verificar obstrucciones (Figura A). Para abrir la puerta, presione la pestaña de la puerta (Figura B).
3. Verifique si hay obstrucciones en la manguera inferior. Presione el botón (Figura C) para liberar la manguera (Figura D).
4. Verifique que si hay obstrucciones en la manguera superior. Presione los botones (Figura E) y (Figura F) para liberar la manguera (Figura G) y (Figura H).

LIMPIEZA DEL RODILLO CEPILLADOR:

Obstrucciones tales como cabello, cordones y alfombritas podrían hacer que la luz roja del indicador del cepillo se ilumine y que la boquilla eléctrica se apague.

1. Apague la aspiradora y desenchufe el cable del tomacorriente.
2. En la parte de abajo de la aspiradora, retire o corte las obstrucciones que pueda haber en el rodillo cepillador.

OBSTRUCTIONS D'ENLEVEMENT

VÉRIFIEZ S'IL Y A DES BLOCAGES

1. Débranchez le cordon d'alimentation de la prise.
2. Sous la tête motorisée se trouve une porte permettant de vérifier s'il y a des blocages (Figure A). Pour ouvrir la porte, appuyez sur la languette (Figure B).
3. Vérifiez s'il y a un blocage dans la partie inférieure du tuyau. Appuyez sur le bouton (Figure C) pour dégager le tuyau (Figure D).
4. Vérifiez s'il y a un blocage dans la partie supérieure du tuyau. Appuyez sur les boutons (Figure E) et (Figure F) pour dégager le tuyau (Figure G) et (Figure H).

NETTOYEZ LA BROSSSE : Le voyant rouge de la brosse peut s'allumer et le suceur motorisé peut s'arrêter si des cheveux, de la ficelle et des carpettes obstruent la brosse.

1. Éteignez l'aspirateur et débranchez le cordon d'alimentation de la prise.
2. Sous l'aspirateur, retirez ou coupez tout ce qui obstrue la brosse (Figure A).

TROUBLESHOOTING

IF THE VACUUM WILL NOT OPERATE:

Make sure that:

1. The power switch is "ON".
2. The power supply cord is firmly connected to the vacuum and plugged into the outlet.
3. The circuit breaker for your building is on.
4. The handle is fully inserted into the receptacle (pg. 4).
5. If the above connections are properly made, it may be a bad power switch or other electrical problem. Take it to an authorized ProTeam Warranty station for repair.

IF THE POWER CORD IS WARM:

- If an extension cord is needed for extra length, use a safety colored cord (16 AWG Type SJT or better) up to 50 feet, If longer extension cord is needed use 14 gauge or heavier up to 100 feet.
- Or take to authorized ProTeam Warranty Station.

IF EXHAUST FROM VACUUM IS TOO WARM:

Check the filters (pg. 7):

- Replace the Intercept Micro Filter if full or not in place.
- Clean the motor intake filter.
- Replace the HEPA filters.

IF THE VACUUM HAS NO SUCTION:

- Check the hose, wand, floor tool and clear any obstructions (pg. 9).
- Check the filters and clean or change (pg. 7).

WARNING LIGHT INDICATORS:

- Circulating green lights means everything is okay.
- Red circulating lights means air obstruction; check air passage for clogs (Page 9), change Intercept Micro Filter (Page 7), and/or clean motor intake filter (Page 7).
- Three red flashing lights means jammed brush. Remove brush (Page 8) and check for obstructions.

SOLUCIÓN DE PROBLEMAS

¡LA ASPIRADORA NO FUNCIONA!

Revise sí:

1. El interruptor esté en la posición de encendido "ON".
2. La cuerda de la alimentación es conectada firmemente al vacío y tapado en la salida.
3. El cortacircuitos para su edificio está en.
4. El asidero es insertado completamente en el receptáculo (pg. 4).
5. Si las conexiones anteriores se han hecho adecuadamente, puede ser un interruptor de alimentación mala o un problema eléctrico. Llévelo a un centro de garantía autorizado ProTeam para el diagnóstico.

EL CABEL ESTA TIBIO O CALIENTE!:

- Si utiliza un cable de extensión que se necesita para una longitud extra, utilice un cable de seguridad de color (16 AWG SJT tipo de medidor o mejor) no más de 50 pies, Si ya no es necesario usar cable de calibre 14 o más pesado de hasta 100 pies.
- Lleve la aspiradora a una estación o centro de Garantía Autorizado ProTeam.

EL ESCAPTE DE LA ASPIRADORA ESTA DEMASIADO CALIENTE!:

Revise los filtros (pg. 7):

- Cambie la bolsa del micro filtro si está llena.
- Limpie el filtro de entrada del motor.
- Reemplace el filtro de escape.

LA ASPIRADORA NO TIENE SUCCION!:

- Revise la manguera, el tubo y el accesorio y limpie cualquier obstrucción (pg. 9).
- Revise los filtros y límpielos o cámbielos (pg. 7).

LUCES INDICADORAS DE ADVERTENCIA:

- Las luces verdes fijas significan que todo está bien.
- Las luces rojas fijas significan que hay una obstrucción en el conducto de ventilación; verifique que el paso del aire no esté obstruido (Página 9), cambie el filtro Intercept Micro (Página 7), y/o limpie el filtro de entrada del motor (Página 7).
- Tres luces rojas intermitentes significan cepillo atascado. Retire el cepillo (Página 8) y compruebe si hay obstrucciones.

TABLEAU DE DÉPANNAGE

L'ASPIRATEUR NE SE MET PAS EN MARCHÉ:

Assurez-vous que:

1. L'interrupteur est à En Marche (ON).
2. Le cordon est solidement branché à l'aspirateur et bien inséré dans la prise murale.
3. Le disjoncteur du bâtiment est «ouvert».
4. La poignée est complètement entrée dans le réceptacle (pg. 4).
5. Si les connexions ci-dessus ont été effectués correctement, il peut être un interrupteur d'alimentation mauvaise ou un autre problème électrique. Prenez-le à une station autorisée Garantie ProTeam pour le diagnostic.

LE CORDON EST CHAUD:

- Si une rallonge électrique est nécessaire pour une longueur supplémentaire, utilisez un cordon de sécurité de couleur (16 AWG SJT type jauge ou mieux) ne sont plus de 50 pieds, Si cordon plus long est nécessaire d'utiliser de calibre 14 ou plus lourd jusqu'à 100 pieds.
- Apportez l'aspirateur à un centre de service autorisé ProTeam.

L'AIR ÉVACUÉ DE L'ASPIRATEUR EST TROP CHAUD:

Vérifiez les filtres (pg. 7):

- Mettez un filtre Intercept Micro s'il n'y en a pas ou remplacez-le s'il est plein.
- Nettoyez le filtre de la prise d'air du moteur.
- Remplacer le filtre d'évacuation HEPA.

PAS DE SUCCION:

- Vérifiez le tuyau, le tube-rallonge ou l'accessoire pour le déboucher, s'il y a lieu (pg. 9).
- Vérifiez les filtres, nettoyez-les ou remplacez-les (pg. 7).

VOYANTS D'AVERTISSEMENT :

- Voyants verts en continu signifie que tout est OK.
- Voyants rouges en continu signifie une obstruction; vérifiez le tuyau pour vous assurer qu'il n'est pas bouché (Page 9), changez le filtre Intercept Micro (Page 7) et/ou nettoyez le filtre de prise d'air du moteur (Page 7).
- Trois voyants rouges clignotants signifie que la brosse est bloquée. Retirez la brosse (Page 8) et dégarez le blocage.

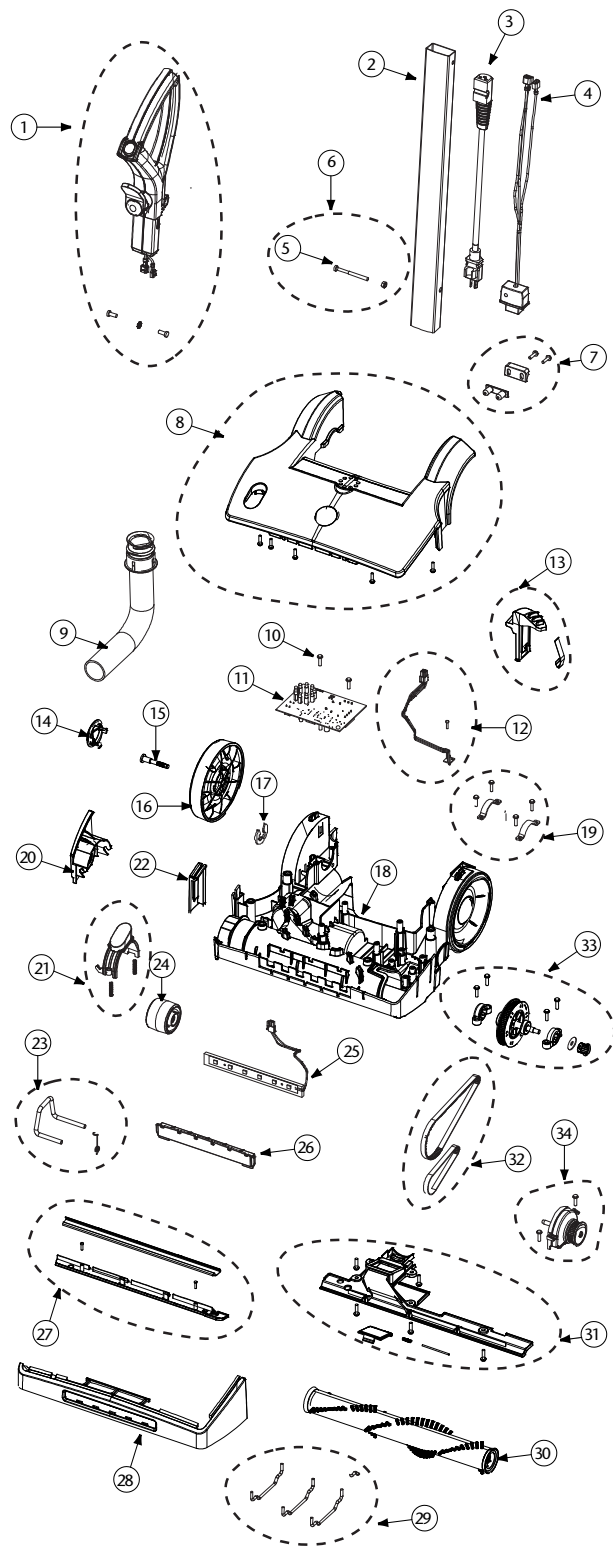

PROGEN 12 & 15 ASSEMBLY

No.	Product Name
1	835699 Handle Assembly
2	834746 Aluminum Tube Handle
3	834740-1 Power Cord w/ Strain Relief 50' 15"
	834740 Power Cord w/ Strain Relief 40' 12"
4	834750 Handle Tube Harness
5	834743 Handle Tube Bushing
6	835701 Handle Screw Nut Assembly (includes: #5)
7	835700 Cam Lock Latch Assembly
8	835686 Base Cover 15" Assembly
	835707 Base Cover 12" Assembly
9	510252 Hose Power Head Assembly
10	835345 Washer Pan Screw M4
11	834797 Main Control Board
12	835683 Control Board Hall Effect Assembly
13	835676 Foot Pedal 15" Assembly
	835702 Foot Pedal 12" Assembly
14	834788 Cap Button
15	834789 Rear Wheel Shaft 15"
	836627 Rear Wheel Shaft 12"
16	834787 Rear Wheel 15"
	836627 Rear Wheel 12"
17	834790 Retaining Ring
18	834804 Power Nozzle Base 15"
	836627 Power Nozzle Base 12"
19	835684 Filter Housing Clamp Assembly
20	835350 Brush Removal Cover 15" Assembly
	835352 Brush Removal Cover 12" Assembly
21	835682 Brush Release Button 15" Assembly
	835705 Brush Release Button 12" Assembly
22	834810 Side Base Bumper 15"
	835036 Side Base Bumper 12"
23	835675 Center Wheel Pivot Rod Assembly
24	834791 Center Wheel
25	835349 LED Strip Light Harness Assembly
26	834816 LED Strip Light Lens
27	835680 Front Base Plate 15" Assembly
	835703 Front Base Plate 12" Assembly
28	834809 Front Base Bumper 15"
	835035 Front Base Bumper 12"
29	835679 Base Wire Brace
30	834807 Brush Roller 15"
	835044 Brush Roller 12"
31	835681 Rear Base Plate 15" Assembly
	835704 Rear Base Plate 12" Assembly
32	835678 Timing Belt Assembly
33	835685 15" Pulley Assembly
	835706 12" Pulley Assembly
34	835677 Brush Roller Clutch Assembly

PROGEN 12 Y 15 ASAMBLEA

N°	Nombre del producto
1	835699 Conjunto de manija
2	834746 Manija tubular de aluminio
3	834740-1 Cable de alimentación c/sujetacables 50' 15"
	834740 Cable de alimentación c/sujetacables 40' 12"
4	834750 Arnés de tubo de manija
5	834743 Manguito de tubo de manija
6	835701 Conjunto de tuerca roscada de la manija (incluye: #5)
7	835700 Conjunto de cerrojo de leva
8	835686 Conjunto de cubierta de la base 15"
	835707 Conjunto de cubierta de la base 12"
9	510252 Conjunto de tapa del motor de la manguera
10	835345 Tornillo de cabeza troncocónica con arandela M4
11	834797 Panel de control principal
12	835683 Conjunto efecto Hall del panel de control
13	835676 Conjunto de pedal 15"
	835702 Conjunto de pedal 12"
14	834788 Sombbrero
15	834789 Eje de rueda trasera 15"
	836627 Eje de rueda trasera 12"
16	834787 Rueda trasera 15"
	836627 Rueda trasera 12"
17	834790 Anillo retenedor
18	834804 Base de boquilla eléctrica 15"
	836627 Base de boquilla eléctrica 12"
19	835684 Conjunto de abrazadera de alojamiento del filtro
20	835350 Conjunto de cubierta de extracción de cepillo 15"
	835352 Conjunto cubierta de extracción de cepillo 12"
21	835682 Conjunto de botón de liberación de cepillo 15"
	835705 Conjunto de botón de liberación de cepillo 12"
22	834810 Tope de la base lateral 15"
	835036 Tope de la base lateral 12"
23	835675 Conjunto de vástago de pivote de rueda central
24	834791 Rueda central
25	835349 Conjunto de arnés luz de faja LED
26	834816 Lente de luz de faja LED
27	835680 Conjunto de placa de base frontal 15"
	835703 Conjunto de placa de base frontal 12"
28	834809 Tope de base frontal 15"
	835035 Tope de base frontal 12"
29	835679 Atadura de alambre de base
30	834807 Rodillo de cepillo 15"
	835044 Rodillo de cepillo 12"
31	835681 Conjunto de placa de base posterior 15"
	835704 Conjunto de placa de base posterior 12"
32	835678 Conjunto de correa de regulación
33	835685 Conjunto de polea 15"
	835706 Conjunto de polea 12"
34	835677 Conjunto de embrague de rodillo de cepillo

ENSEMBLE PROGEN 12 ET 15

No	Nom des pièces
1	835699 Ensemble poignée
2	834746 Poignée du tube en aluminium
3	834740-1 Cordon d'alimentation avec serre-câble 50 pi 15 po
	834740 Cordon d'alimentation avec serre-câble 40 pi 12 po
4	834750 Harnais du tube en aluminium
5	834743 Bague du tube en aluminium
6	835701 Ensemble d'écrous et de vis pour la poignée (comprend : no 5)
7	835700 Loquet de verrouillage
8	835686 Couvercle de la base 15 po
	835707 Couvercle de la base 12 po
9	510252 Tuyau de la tête motorisée
10	835345 Vis et écrous M4
11	834797 Carte de contrôle principale
12	835683 Ensemble à effet Hall pour la carte de contrôle
13	835676 Levier de commande à pied 15 po
	835702 Levier de commande à pied 12 po
14	834788 Capuchon
15	834789 Arbre de roues arrière 15 po
	836627 Arbre de roues arrière 12 po
16	834787 Roue arrière 15 po
	836627 Roue arrière 12 po
17	834790 Anneau de retenue
18	834804 Base de la buse d'aspiration 15 po
	836627 Base de la buse d'aspiration 12 po
19	835684 Bride du compartiment du filtre
20	835350 Couvercle pour retirer la brosse 15 po
	835352 Couvercle pour retirer la brosse 12 po
21	835682 Bouton de dégagement de la brosse 15 po
	835705 Bouton de dégagement de la brosse 12 po
22	834810 Butoir de base latéral 15 po
	835036 Butoir de base latéral 12 po
23	835675 Pivot de la roue centrale
24	834791 Roue centrale
25	835349 Bande de voyants DEL avec fil
26	834816 Lentille pour la bande de voyants DEL
27	835680 Plaque de base avant 15 po
	835703 Plaque de base avant 12 po
28	834809 Butoir de base avant 15 po
	835035 Butoir de base avant 12 po
29	835679 Renfort en fil pour la base
30	834807 Rouleau de la brosse 15 po
	835044 Rouleau de la brosse 12 po
31	835681 Plaque de base arrière 15 po
	835704 Plaque de base arrière 12 po
32	835678 Courroie de distribution
33	835685 Poulie 15 po
	835706 Poulie 12 po
34	835677 Embrayage du rouleau de la brosse

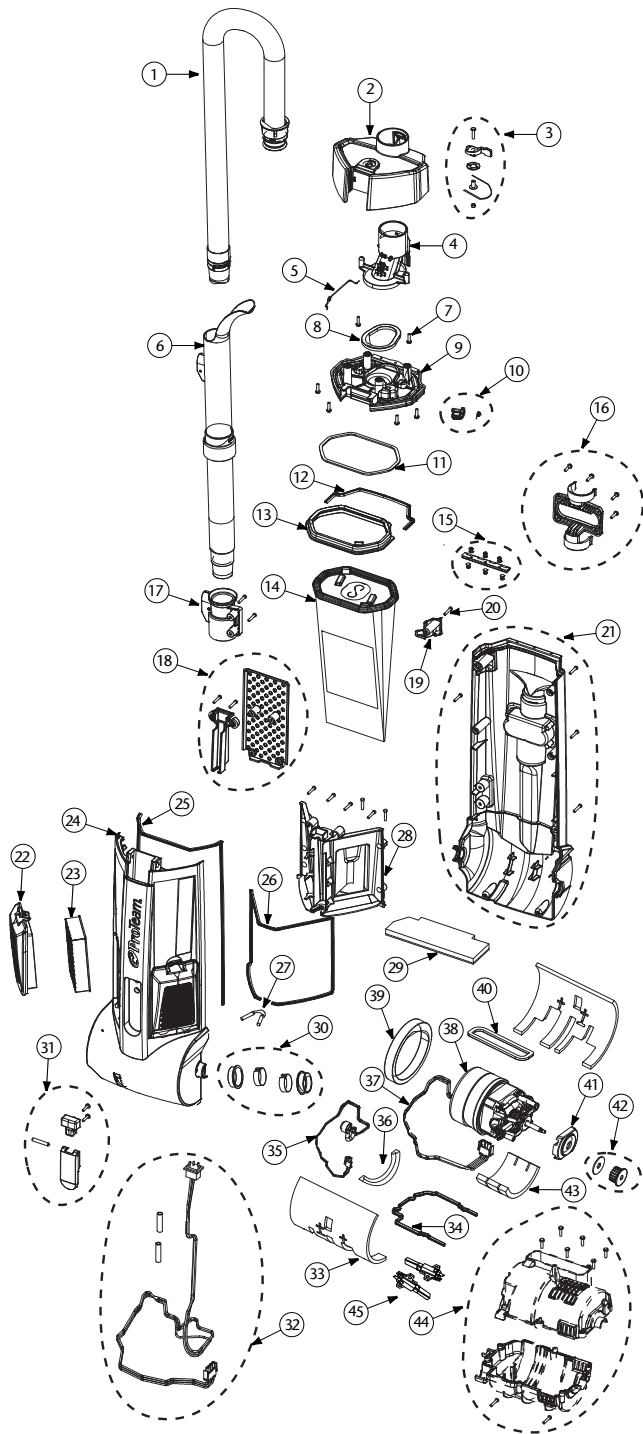

PROGEN 12 & 15 ASSEMBLY

No.	Product Name
1	510259 Hose Assembly
2	835354 Filter Cover Assembly
3	835696 Filter Lid Cam Lock Assembly
4	834688 Transition Duct Assembly Upright
5	834753 Filter Housing Spring Hose
6	510258 Extension Tube Assembly
7	835345 Washer Pan Screw M4
8	834691 Transition Duct Gasket
9	834687 Bag Cover Housing Plate
10	835697 Bag Cover Housing Interlock Assembly
11	834690 Bag Cover Gasket Plate
12	834730-3 Lid Rear Tree Gasket
13	834823 Bag Housing Rim
14	107377 Intercept Micro Filter, 10 pack
15	835698 Hinge with Rivet Assembly
16	835694 Carry Handle w/ Tool Caddy Assembly
17	835351 Power Nozzle Adaptor Hose
18	835690 Filter Housing Harness Enclosure Assembly
19	834724 Extension Handle Clip
20	835358 Pan Screw M4 20mm
21	835693 Rear Bag Housing Assembly
22	834717 HEPA Filter Cover
23	107005 HEPA Filter 1 each
24	835687 Front Bag Housing 15"
25	835708 Front Bag Housing 12"
26	834730 Bag Housing Tree Gasket
27	834730-1 Filter Housing Tree Gasket
28	835150 Filter Housing Gasket Separator
29	834718 Filter Housing Separator
30	834721 Motor Intake Filter
31	835695 Bag Housing Pivot Sleeve Assembly
32	835688 Lower Cord Wrap Bracket Assembly
33	835689 Filter Housing Harness Assembly
34	834722 Foam Filter Housing
35	834730-2 Motor Housing Tree Gasket
36	834723 Bag Full Indicator Sensor
37	840042 Motor Support Gasket
38	835344 Motor Harness
39	834705 Motor Assembly (Includes # 45)
40	834696 Blower Gasket Housing
41	834697 Inlet Motor Gasket
42	834701 Motor Mount Gasket
43	835692 Motor Pulley Assembly
44	834704 Foam Motor Housing
45	835691 Motor Housing Assembly
46	835714 Motor Brush

PROGEN 12 Y 15 ASAMBLEA

N°	Nombre del producto
1	510259 Conjunto de manguera
2	835354 Conjunto de cubierta del filtro
3	835696 Conjunto de cerrojo de leva de tapa del filtro
4	834688 Apoyo de conjunto de conducto de transición
5	834753 Manguera de resorte de alojamiento de filtro
6	510258 Conjunto de tubo de extensión
7	835345 Tornillo de cabeza troncocónica con arandela M4
8	834691 Junta de conducto de transición
9	834687 Placa de alojamiento de cubierta de bolsa
10	835697 Conjunto de interbloqueo de alojamiento de cubierta de bolsa
11	834690 Placa de junta de cubierta de bolsa
12	834730-3 Junta de árbol posterior de tapa
13	834823 Borde de alojamiento de bolsa
14	107377 Filtro Intercept Micro, 10 unidades
15	835698 Conjunto de bisagra con remache
16	835694 Conjunto de manija de transporte c/ caja de herramientas
17	835351 Manguera adaptadora de boquilla eléctrica
18	835690 Conjunto de carcasa de arnés de alojamiento de filtro
19	834724 Grapa de manija de extensión
20	835358 Tornillo de cabeza troncocónica M4 20 mm
21	835693 Conjunto de alojamiento de bolsa posterior
22	834717 Cubierta de filtro HEPA
23	107005 Filtro HEPA 1 c/u
24	835687 Alojamiento de bolsa frontal 15"
	835708 Alojamiento de bolsa frontal 12"
25	834730 Junta de árbol de alojamiento de bolsa
26	834730-1 Junta de árbol de alojamiento de filtro
27	835150 Separador de junta de alojamiento de filtro
28	834718 Separador de alojamiento de filtro
29	834721 Filtro de entrada del motor
30	835695 Conjunto de manga de pivote de alojamiento de bolsa
31	835688 Conjunto de soporte de enrollar cable inferior
32	835689 Conjunto de arnés de alojamiento de filtro
33	834722 Alojamiento del filtro de espuma
34	834730-2 Junta de árbol de alojamiento del motor
35	834723 Sensor indicador de bolsa llena
36	840042 Junta de soporte del motor
37	835344 Arnés del motor
38	834705 Conjunto del motor (incluye: #45)
39	834696 Alojamiento de junta de soplador
40	834697 Junta de motor de entrada
41	834701 Junta de montaje de motor
42	835692 Conjunto de polea del motor
43	834704 Alojamiento de motor de espuma
44	835691 Conjunto de alojamiento del motor
45	835714 Cepillo de motor

ENSEMBLE PROGEN 12 ET 15

No	Nom des pièces
1	510259 Tuyau
2	835354 Couvercle du filtre
3	835696 Verrou pour le couvercle du filtre
4	834688 Conduit de transition vertical
5	834753 Ressort du compartiment du filtre
6	510258 Tube de rallonge
7	835345 Vis et écrous M4
8	834691 Joint du conduit de transition
9	834687 Plaque du compartiment du couvercle de sac
10	835697 Verrouillage du compartiment du couvercle de sac
11	834690 Plaque du joint du couvercle de sac
12	834730-3 Joint arrière du couvercle
13	834823 Rebord de compartiment du sac
14	107377 Filtre Intercept Micro, paquet de 10
15	835698 Charnière avec rivet
16	835694 Poignée de transport avec plateau pour outils
17	835351 Adaptateur buse-tuyau
18	835690 Harnais du compartiment du filtre
19	834724 Attache de la poignée de rallonge
20	835358 Vis cylindriques M4 20 mm
21	835693 Compartiment arrière du sac
22	834717 Couvercle du filtre HEPA
23	107005 Filtre HEPA, 1 filtre
24	835687 Compartiment avant du sac 15 po
	835708 Compartiment avant du sac 12 po
25	834730 Joint du compartiment du sac
26	834730-1 Joint du compartiment du filtre
27	835150 Séparateur du joint du compartiment du filtre
28	834718 Séparateur du compartiment du filtre
29	834721 Filtre de la prise d'air du moteur
30	835695 Manchon du pivot du compartiment du sac
31	835688 Support d'enrouleur de cordon inférieur
32	835689 Harnais du compartiment du filtre
33	834722 Compartiment du filtre en mousse
34	834730-2 Joint du compartiment du moteur
35	834723 Détecteur-indicateur de sac plein
36	840042 Joint du support de moteur
37	835344 Harnais de moteur
38	834705 Moteur (comprend : no 45)
39	834696 Joint pour le compartiment du ventilateur
40	834697 Joint interne du moteur
41	834701 Joint de montage du moteur
42	835692 Poulie du moteur
43	834704 Compartiment en mousse pour le moteur
44	835691 Compartiment du moteur
45	835714 Balai de moteur

LIMITED WARRANTY

This limited warranty is provided by ProTeam, Inc. for its commercial Upright Vacuums (collectively, the "Uprights"):

If you have any questions or need assistance regarding this limited warranty, please call the ProTeam Customer Service department at (866) 888-2168 during the hours of 8:00 a.m. - 5:00 p.m. Central Time.

Limited Warranty

ProTeam, Inc., located at 8100 W.Florissan Ave, Building T, St. Louis, MO 63136 ("ProTeam") warrants to the original purchaser only ("you") subject to the exclusions described below, that the Upright component parts and motors listed below and labor thereon will be free from defects in material and workmanship beginning on the original date of purchase and continuing for the applicable period set forth below (each a "Warranty Period"). This limited warranty terminates if the original purchaser transfers the Upright to any other person or entity.

Parts Warranties

- Molded body parts – 3 Years
- All other component parts (excluding the motor) on all Uprights - 3 years.

Motor Warranties

- Vacuum motor – 3 years or 1400 hours, whichever comes first, subject to your compliance with the following carbon brush replacement and maintenance schedule. Proof of compliance may be required.

1st change – after the first 800 hours of operation

2nd change – after the next 400 hours of operation

3rd change – after the next 200 hours of operation

What is Not Covered - Warranty Exclusions

This limited warranty does not extend to and expressly excludes:

- Normal wear and tear and/or replacement attachments or accessories, including, without limitation, belts, brush rolls (roller only), extension cords, hoses, filters, switches, carbon motor brushes and other attachments to the Uprights.
- Damage or burnout of the Upright motor resulting from failure to clear a blockage occurring during the normal course of use.
- Loss or damage to the Upright resulting from conditions beyond ProTeam's control including without limitation, misuse, accident, abuse, neglect, negligence (other than ProTeam's), overuse beyond intended capacity, or unauthorized modification or alteration.
- Loss or damage to the Upright resulting from failure to follow the required maintenance schedule, or failure to use the Upright in accordance with ProTeam's written instructions, guidelines or the terms of its Owner's Manual.

What We Will Do to Correct Problems

If a claim made during the Warranty Period is covered under this limited warranty, ProTeam or your local ProTeam authorized dealer will, at ProTeam's sole option, (a) repair the defective portion of the Upright or (b) replace the entire Upright. THE SOLE AND EXCLUSIVE REMEDY FOR BREACH OF THIS LIMITED WARRANTY SHALL BE LIMITED TO REPAIR OR REPLACEMENT OF THE UPRIGHT.

No Other Express Warranty Applies

THE LIMITED WARRANTIES PROVIDED ABOVE ARE THE SOLE AND EXCLUSIVE WARRANTIES PROVIDED BY PROTEAM TO THE ORIGINAL PURCHASER, AND ARE IN LIEU OF ALL OTHER WARRANTIES, WRITTEN OR ORAL, EXPRESS OR IMPLIED, WHETHER ARISING BY OPERATION OF LAW OR OTHERWISE, INCLUDING, WITHOUT LIMITATION, WARRANTIES OF MERCHANTABILITY OR FITNESS FOR A PARTICULAR PURPOSE, WHETHER OR NOT THE PURPOSE HAS BEEN DISCLOSED AND WHETHER OR NOT THE UPRIGHT HAS BEEN SPECIFICALLY DESIGNED OR MANUFACTURED FOR YOUR USE OR PURPOSE. No employee, agent, dealer, or other person is authorized to alter this limited warranty or make any other warranty on behalf of ProTeam. The terms of this limited warranty shall not be modified by ProTeam, the original owner, or their respective successors or assigns.

GARANTÍA LIMITADA

Esta garantía limitada es válida para las aspiradoras de aspiradora vertical comerciales de ProTeam, Inc. (colectivamente, las "aspiradora vertical"):

Si tiene alguna duda o necesita asistencia respecto de la garantía de su producto, por favor comuníquese con el departamento de Atención al Cliente de ProTeam al (866) 888-2168, de 8:00 a.m. a 5:00 p.m., hora del Central.

Aspiradoras de Mochila y Tipo Caja – Garantía Limitada

ProTeam, Inc., con domicilio en 8100 W.Florissan Ave, Building T, St. Louis, MO 63136 ("ProTeam") garantiza exclusivamente al comprador original ("usted"), sujeto a las exclusiones abajo indicadas, que las siguientes piezas, motores y trabajos de las Aspiradoras de Mochila y Tipo Caja, estarán libres de defectos de materiales y mano de obra a partir de la fecha original de compra y durante el período abajo indicado (cada uno de ellos un "Período de Garantía"). Esta garantía limitada queda sin efecto si el comprador original transfiere la Aspiradora de Mochila o Tipo Caja a favor de otra persona o empresa.

Garantías de las Piezas

- Partes que se adaptan al cuerpo - 3 años.
- Todas las demás piezas (con exclusión del motor) de todas las aspiradora vertical – 3 años.

Garantía del Motor

- Cepille rollo motor– 2 años
- Limpie con aspiradora Motor – 3 años o 1400 horas, lo que ocurra primero. La garantía del motor está sujeta a que usted cumpla con el siguiente programa de recambio y mantenimiento de los cepillos de carbono. Podría pedirse constancia de cumplimiento.

1° cambio – después de las primeras 800 horas de funcionamiento

2° cambio – después de las siguientes 400 horas de funcionamiento

3° cambio – después de las siguientes 200 horas de funcionamiento

Lo que No está Cubierto – Exclusiones de la Garantía

Esta garantía limitada no es válida para y excluye expresamente:

- El uso y desgaste normal y/o aditamentos o accesorios de reposición que incluyen, sin limitación, alargadores, mangueras, filtros, interruptores, cepillos de carbono del motor y otros aditamentos de las aspiradora vertical.
- Daños o desgaste del motor de la aspiradora vertical como consecuencia de no desbloquear una obstrucción durante el uso normal.
- Pérdida o daños a la aspiradora vertical como consecuencia de circunstancias fuera del control de ProTeam que incluyen, sin limitación, mal trato, accidente, abuso, descuido, negligencia (no de ProTeam), uso en exceso de la capacidad de diseño o modificación o alteración no autorizada.
- Pérdida o daños a la aspiradora vertical como consecuencia de no seguir el programa de mantenimiento obligatorio o de no usar la aspiradora vertical de acuerdo con las instrucciones escritas de ProTeam, directrices o indicaciones de su Manual del Propietario.

Qué Haremos para Corregir Problemas

Si algún reclamo presentado durante el Período de Garantía está cubierto por esta garantía limitada, ProTeam o su distribuidor autorizado local de ProTeam, a exclusiva opción de ProTeam, (a) reparará la pieza defectuosa de la aspiradora vertical o (b) repondrá la aspiradora vertical en su totalidad. EL ÚNICO Y EXCLUSIVO RECURSO POR VIOLACIÓN DE ESTA GARANTÍA LIMITADA SE LIMITARÁ A LA REPARACIÓN O REPOSICIÓN DE LA ASPIRADORA VERTICAL.

Ausencia de Otras Garantías Expresas

LAS GARANTÍAS LIMITADAS ARRIBA INDICADAS SON LAS ÚNICAS GARANTÍAS QUE PROTEAM EXTIENDE AL COMPRADOR ORIGINAL, Y SUSTITUYEN TODA OTRA GARANTÍA, ESCRITA U ORAL, EXPRESA O TÁCITA, PREVISTA EN LAS LEYES O EMERGENTE DE OTRAS CIRCUNSTANCIAS, QUE INCLUYEN, SIN LIMITACIÓN, GARANTÍAS DE COMERCIABILIDAD O DE APTITUD PARA UNA DETERMINADA FINALIDAD, HAYA SIDO O NO ESA FINALIDAD DIVULGADA Y HAYA SIDO O NO LA ASPIRADORA DE MOCHILA O TIPO CAJA ESPECÍFICAMENTE DISEÑADA O FABRICADA PARA SU USO O FINALIDAD. Ningún empleado, agente, distribuidor ni ninguna otra persona está autorizada a alterar esta garantía limitada ni a extender ninguna otra garantía en nombre de ProTeam.

GARANTIE LIMITÉE

Cette garantie limitée s'applique aux aspirateurs dorsaux et verticaux commerciaux de ProTeam, Inc. (ci-après collectivement appelés les « verticaux »):

Si vous avez des questions au sujet de la garantie de votre produit, veuillez contacter le service à la clientèle de ProTeam au (866) 888-2168 de 8 h 00 à 17 h, heure des Central.

Aspirateurs dorsaux et aspirateurs-traineaux – Garantie limitée

L'entreprise ProTeam, Inc. située au 8100 W.Florissan Ave, Building T, St. Louis, MO 63136 (« ProTeam ») garantit au premier acheteur seulement (« Vous »), sous réserve des exclusions indiquées ci-dessous, que les pièces et les moteurs et le travail effectué sur ces derniers et indiqués ci-dessous seront exempts de défauts quant aux matériaux et à l'exécution du travail et ce, à partir de la date d'achat originale et pendant la durée de toutes les périodes indiquées ci-dessous (chaque période étant une « Période de garantie »). Cette garantie limitée se termine si le premier acheteur cède l'aspirateur dorsal ou l'aspirateur-traineau à toute autre personne ou entité.

Garanties sur les pièces

- Pièces moulées du boîtier - 3 ans
- Tous les autres composants (à l'exclusion du moteur) de tous les verticaux – 3 ans.

Garanties sur les moteurs

- Brosser le moteur de rouleau – 2 ans
- Passer à l'aspirateur le Moteur– 3 ans ou 1400 heures, selon la première éventualité. La garantie sur les moteurs s'appliquera à condition que vous vous soyez conformé au calendrier d'entretien et de remplacement des balais de carbone. Une preuve de conformité pourrait être exigée.

1er changement : après les 800 premières heures d'utilisation

2e changement : après les 400 heures d'utilisation suivantes

3e changement : après les 200 heures d'utilisation suivantes

Ce qui n'est pas couvert – Exclusions

Cette garantie limitée ne s'applique pas à et exclut expressément ce qui suit :

- L'usure normale et/ou les outils et accessoires de rechange, y compris, sans s'y limiter, les cordons, tuyaux, filtres, interrupteurs, balais de moteur au carbone et autres accessoires des verticaux.
- Les dommages ou le grillage du moteur de verticaux causés par l'omission d'enlever un blocage s'étant produit au cours de l'utilisation normale des appareils.
- La perte de verticaux, ou les dommages résultant de conditions indépendantes de la volonté de ProTeam, y compris, sans s'y limiter, le mauvais usage, les accidents, un usage abusif, le manque d'entretien, la négligence (autre que celle de ProTeam), l'utilisation au-delà de la capacité prévue, les changements et modifications non autorisés.
- La perte de verticaux, ou les dommages résultant du défaut de se conformer au calendrier d'entretien requis, ou du défaut d'utiliser verticaux conformément aux instructions, lignes de conduite ou modalités écrites de ProTeam et de son manuel du propriétaire.

Ce que nous ferons pour corriger les problèmes

Si une réclamation faite durant la période de garantie est couverte en vertu de cette garantie limitée, ProTeam ou votre distributeur local autorisé de ProTeam, au seul choix de ProTeam, (a) réparera la partie défectueuse de verticaux ou (b) remplacera verticaux au complet. LE RÉGLEMENT UNIQUE ET EXCLUSIF SUITE AU BRIS DE CETTE GARANTIE LIMITÉE SE LIMITERA À LA RÉPARATION OU AU REMPLACEMENT DE VERTICAUX.

Aucune autre garantie expresse ne s'applique

LES GARANTIES LIMITÉES CI-DESSUS MENTIONNÉES CONSTITUENT LES GARANTIES EXCLUSIVES OFFERTES PAR PROTEAM AU PREMIER ACHETEUR EN LIEU ET PLACE DE TOUTE AUTRE GARANTIE, ÉCRITE OU VERBALE, EXPRESSE OU TACITE DÉCOULANT SOIT DE L'APPLICATION D'UNE LOI, OU D'UNE AUTRE FAÇON, Y COMPRIS, SANS S'Y LIMITER, LES GARANTIES DE QUALITÉ MARCHANDE OU DE CONVENANCE À UN USAGE PARTICULIER, DIVULGUÉ OU NON, ET QUE L'ASPIRATEUR DORSAL OU L'ASPIRATEUR-TRAÎNEAU AIT ÉTÉ OU NON SPÉCIFIQUEMENT CONÇU OU FABRIQUÉ POUR L'USAGE QUE VOUS EN FAITES. Aucun employé, agent, distributeur ni

LIMITED WARRANTY

How to Notify Us

If you discover that your Upright has a defect that you believe is covered by this limited warranty, you must notify ProTeam or the ProTeam authorized dealer who sold you the Upright within the applicable Warranty Period. You may contact ProTeam Customer Service department at (866) 888-2168 between the hours of 8:00 a.m. and 5:00 p.m. Central Time or at any time via the fax number or the email address listed in your Owner's Manual or on our website. In order for a warranty claim to be processed as quickly as possible, we suggest that you complete the "Registration Card" made available to you on the ProTeam website at www.pro-team.com.

Repair and Replacement Procedures

A Return Authorization Number (RAN) must be issued prior to shipping an Upright. Please call the Customer Service department number above or visit the ProTeam website to request a RAN. If you have not submitted a completed Registration Card, you must include a dated, written proof-of-purchase and a statement explaining the nature of the malfunction with the RAN. If there is no local ProTeam authorized dealer, our Customer Service department will give you the name and address of the nearest field service representative or will provide you with the RAN and instructions for shipping your Upright freight prepaid to the ProTeam repair facility. ProTeam or your local ProTeam authorized dealer will determine whether your claim is covered by this limited warranty, subject to the limitations or exclusions described in this limited warranty, or has exceeded the applicable Warranty Period. Your local ProTeam authorized dealer will repair your Upright, ship your Upright to an authorized repair facility, or contact ProTeam for a replacement. The decision to replace your Upright is at the sole discretion of ProTeam. Unauthorized repairs or modifications made to the Upright, or use of any parts in the Upright other than genuine ProTeam parts, will nullify this limited warranty. Coverage under this limited warranty is conditioned at all times upon the original purchaser's compliance with these required notification and repair procedures.

Limitation of Liability

TO THE EXTENT PERMITTED BY LAW, IN NO EVENT SHALL PROTEAM BE LIABLE FOR ANY INCIDENTAL, SPECIAL, INDIRECT, OR CONSEQUENTIAL DAMAGES, INCLUDING ANY ECONOMIC LOSS, WHETHER RESULTING FROM NONPERFORMANCE, USE, MISUSE OR INABILITY TO USE THE UPRIGHT OR PROTEAM'S NEGLIGENCE. SELLER SHALL NOT BE LIABLE FOR DAMAGES CAUSED BY DELAY IN PERFORMANCE AND IN NO EVENT, REGARDLESS OF THE FORM OF THE CLAIM OR CAUSE OF ACTION (WHETHER BASED IN CONTRACT, INFRINGEMENT, NEGLIGENCE, STRICT LIABILITY, OTHER TORT OR OTHERWISE), SHALL PROTEAM'S LIABILITY TO BUYER AND/OR ITS CUSTOMERS EXCEED THE PRICE PAID BY THE ORIGINAL OWNER FOR THE UPRIGHT. The term "consequential damages" shall include, but not be limited to, loss of anticipated profits, business interruption, loss of use or revenue, cost of capital or loss or damage to property or equipment.

Some states do not allow the exclusion or limitation of incidental or consequential damages, so the above limitation may not apply to you.

This limited warranty gives you specific legal rights, and you may also have other rights which vary from State to State.

This limited warranty is governed by the laws of the State of Missouri, U.S.A., without regard to conflicts of law provisions.

GARANTÍA LIMITADA

Los términos de esta garantía limitada no podrán ser modificados por ProTeam, por el propietario original ni por sus respectivos sucesores o cesionarios.

Cómo Notificarnos

Si detecta que su aspiradora vertical tiene un defecto que considera está cubierto por esta garantía limitada, debe notificar dicho defecto, dentro del Periodo de Garantía respectivo, a ProTeam o al distribuidor autorizado de ProTeam que le hubiera vendido la aspiradora vertical. Puede ponerse en contacto con el departamento de Servicio al Cliente de ProTeam llamando al (866) 888-2168 en el horario de 8:00 a.m. a 5:00 p.m., hora del Central, o en cualquier momento del día al número de fax o dirección de correo electrónico que figura en su Manual del Propietario o en nuestro sitio web. Para que un reclamo de garantía pueda ser procesado lo más rápidamente posible, sugerimos que complete la "Tarjeta de Registro" que encontrará en el sitio web de ProTeam www.pro-team.com.

Procedimientos de Reparación y Reposición

Antes de despachar una aspiradora vertical, debe emitirse un Número de Autorización de Devolución (NAD). Para solicitar un NAD, póngase en contacto con el departamento de Atención al Cliente al número arriba indicado o visite el sitio web de ProTeam. Si usted no ha enviado una Tarjeta de Registro completada, debe incluir con el NAD una constancia de compra fechada y una explicación de la anomalía. Si no hay ningún distribuidor autorizado local de ProTeam, nuestro departamento de Atención al Cliente le dará el nombre y la dirección del representante técnico más cercano o le brindará el NAD e instrucciones para despachar su aspiradora vertical al taller de reparación de ProTeam. ProTeam o su distribuidor autorizado local de ProTeam decidirán si su reclamo está cubierto por esta garantía limitada, sujeto a las limitaciones o exclusiones que se detallan en esta garantía limitada, o si se ha vencido el Periodo de Garantía respectivo. Su distribuidor autorizado local de ProTeam podrá optar por reparar su aspiradora vertical, enviar su aspiradora vertical a un taller de reparación autorizado o comunicarse con ProTeam para solicitar una reposición. La decisión de reponer su aspiradora vertical queda a exclusivo criterio de ProTeam. Las reparaciones o modificaciones no autorizadas que se realicen a la aspiradora vertical o la colocación en la aspiradora vertical de piezas que no son las piezas legítimas de ProTeam, anularán esta garantía limitada. La cobertura que contempla esta garantía limitada está condicionada en todo momento al cumplimiento de estos procedimientos obligatorios de notificación y reparación por parte del comprador original.

Limitación de Responsabilidad

EN LA MEDIDA EN QUE ESTÉ PERMITIDO EN LAS LEYES, PROTEAM NO TENDRÁ NINGUNA RESPONSABILIDAD POR DAÑOS INCIDENTALES, ESPECIALES, INDIRECTOS O EMERGENTES, QUE INCLUYEN PÉRDIDAS ECONÓMICAS, QUE SE ORIGINEN EN EL NO FUNCIONAMIENTO, USO, MAL TRATO O IMPOSIBILIDAD DE USAR LA ASPIRADORA DE MOCHILA O TIPO CAJA O EN LA NEGLIGENCIA DE PROTEAM. EL VENDEADOR NO TENDRÁ NINGUNA RESPONSABILIDAD POR DAÑOS CAUSADOS POR LA DEMORA EN EL FUNCIONAMIENTO Y EN NINGÚN CASO, AL MARGEN DE LA FORMA DEL RECLAMO O CAUSA DE ACCIÓN (YA SEA QUE SE FUNDE EN UN CONTRATO, VIOLACIÓN, NEGLIGENCIA, RESPONSABILIDAD OBJETIVA, EXTRA CONTRACTUAL O DEMÁS) LA RESPONSABILIDAD DE PROTEAM FRENTE AL COMPRADOR Y/O SUS CLIENTES EXCEDERÁ EL PRECIO PAGADO POR EL PROPIETARIO ORIGINAL DE LA ASPIRADORA VERTICAL. La expresión "daños emergentes" incluirá, pero no se limitará a, pérdida de beneficios proyectados, interrupción de la actividad comercial, pérdida de uso o ingresos, costo del capital o pérdidas o daños materiales.

Algunos estados no permiten la exclusión o limitación de daños incidentales o emergentes, por lo que la limitación anterior podría no ser válida para usted.

Esta garantía limitada le otorga derechos legales específicos, y usted también podría tener otros derechos que varían de un estado a otro.

Esta garantía limitada se rige por las leyes del Estado de Missouri, EE.UU. sin consideración de sus principios sobre conflictos de leyes.

GARANTIE LIMITÉE

aucune autre personne n'est autorisée à modifier cette garantie limitée ou à offrir d'autres garanties au nom de ProTeam. Les modalités de cette garantie limitée ne seront pas modifiées par ProTeam ni par le premier acheteur ou ses successeurs et ayants droit ne pourront modifier.

Comment nous aviser

Si vous découvrez un défaut sur votre verticaux que vous croyez être couvert par cette garantie limitée, vous devez aviser ProTeam ou le distributeur local autorisé de ProTeam qui vous a vendu verticaux au cours de la période de garantie applicable. Vous pouvez contacter le service à la clientèle de ProTeam au (866) 888-2168 entre 8 h 00 et 17 h, heure des Central, ou à tout autre moment par fax ou via l'adresse courriel indiquée dans le manuel du propriétaire ou sur notre site Web. Pour que votre réclamation soit traitée dans les plus brefs délais, nous vous suggérons de remplir la fiche d'enregistrement (« Registration Card ») disponible sur notre site au www.pro-team.com.

Procédures pour la réparation et le remplacement

Un numéro d'autorisation de retour (RAN) doit être émis avant qu'un verticaux puisse être retourné. Veuillez contacter le service à la clientèle au numéro indiqué ci-dessus ou visitez notre site Web pour demander un numéro RAN. Si vous n'avez pas envoyé la fiche d'enregistrement de la garantie à ProTeam, vous devez inclure une preuve d'achat comprenant la date d'achat, accompagnée d'une note expliquant le problème et du numéro RAN. S'il n'y a aucun distributeur ProTeam autorisé près de chez vous, notre service à la clientèle vous donnera le nom et l'adresse du représentant le plus proche ou vous donnera un numéro RAN et les instructions sur comment retourner votre verticaux au centre de réparation de ProTeam. ProTeam ou votre distributeur ProTeam autorisé déterminera si votre réclamation est couverte par cette garantie limitée, sous réserve des restrictions ou exclusions décrites dans cette garantie, ou si la période de garantie est échue. Votre distributeur ProTeam autorisé réparera votre verticaux ou l'expédiera à un centre de réparation autorisé ou contactera ProTeam pour un appareil de remplacement. La décision de remplacer votre verticaux est à la seule discrétion de ProTeam. Toutes les réparations ou modifications non autorisées faites à verticaux, ou l'utilisation de pièces autres que des pièces ProTeam authentiques invalidera cette garantie limitée. En tout temps, cette garantie ne s'appliquera qu'à la condition que le premier acheteur se soit conformé à ces procédures de notification et de réparation.

Restriction de responsabilité

DANS LA MESURE OÙ LA LOI LE PERMET, PROTEAM, EN AUCUN CAS, N'AURA DE RESPONSABILITÉ RELATIVEMENT À DES DOMMAGES ACCESSOIRES, SPÉCIAUX OU INDIRECTS, Y COMPRIS TOUTE PERTE MONÉTAIRE RÉSULTANT OU NON D'UNE MAUVAISE PERFORMANCE, DE L'UTILISATION OU DU MAUVAIS USAGE DE L'ASPIRATEUR DORSAL OU DE L'ASPIRATEUR-TRAÎNEAU, OU DE LA NEGLIGENCE DE PROTEAM. LE VENDEUR NE POURRA ÊTRE TENU RESPONSABLE POUR DES DOMMAGES CAUSÉS PAR UN RETARD DANS LA PERFORMANCE, ET INDÉPENDAMMENT DE LA FORME OU RAISON DE LA RÉCLAMATION (QU'ELLE SOIT LIÉE AU CONTRAT, À UNE VIOLATION, À LA NEGLIGENCE, À LA RESPONSABILITÉ STRICTE OU À UN AUTRE DÉLIT), LA RESPONSABILITÉ DE PROTEAM ENVERS L'ACHETEUR ET/OU SES CLIENTS EN AUCUN CAS N'EXCÉDERA LE PRIX PAYÉ POUR VERTICAUX PAR LE PREMIER ACHETEUR. L'expression « dommages indirects » comprendra sans s'y limiter, la perte de profits anticipés, la perte d'exploitation, la perte de jouissance ou de revenus, le coût du capital ou la perte ou les dommages aux biens ou à l'équipement.

Certains États ne permettent pas l'exclusion ou la limitation des dommages accessoires ou indirects. Par conséquent, cette restriction de responsabilité peut ne pas s'appliquer à vous.

Cette garantie limitée vous donne des droits légaux spécifiques et vous pouvez avoir d'autres droits qui varient d'un État à un autre.

Cette garantie limitée est régie par les lois de l'État du Missouri, (State of Missouri, USA) compte non tenu de conflits de dispositions de lois.

RECOMMENDED PREVENTIVE MAINTENANCE

⚠️ WARNING

- UNPLUG the vacuum when performing any maintenance.
- CHECK the condition of all electrical cords before each use.

UPON RECEIPT

Check unit for any defects, missing or broken parts. Call ProTeam with this information, along with any questions you may have.

DAILY/AFTER EACH USE

Check Intercept Micro Filter. Replace if full or if it contains organic debris or other material that may spontaneously combust. Use only genuine ProTeam replacement filters to ensure optimal performance, achieve improved indoor air quality, and to maintain a valid vacuum warranty. All filters must be in place to operate vacuum. This will optimize airflow and prevent the motor from laboring.

ELECTRICAL CORD CARE

NEVER stretch the cord tightly between the vacuum and the outlet. A cord that is stretched or pulled may not function properly, can damage the cord or plug, and creates a tripping hazard.

Any other servicing should be performed by an authorized service representative.

PROPER STORAGE

When the vacuum is not in use, the vacuum and extension cord should be stored indoors and in a dry place.

⚠️ WARNING

- The following information is for use by qualified service personnel only, and provides guidance for trouble shooting and maintenance under normal working conditions.
- UNPLUG the vacuum when working on the motor or any electrical part.

MOTOR SERVICE

Only a ProTeam-authorized service or warranty center should replace the carbon motor brushes or motor. Replacement schedule for motors with replaceable brushes:

1. After the first 800 hours of operation.
2. Again after the next 400 hours of operation.
3. Again after the next 200 hours of operation.

MANTENIMIENTO PREVENTIVO RECOMENDADO

⚠️ ADVERTENCIA

- DESENCHUFE la aspiradora al realizar cualquier tarea de mantenimiento.
- VERIFIQUE el estado de todos los cables eléctricos antes de cada uso.

AL RECIBIR EL ARTEFACTO

Verifique el aparato para detectar cualquier defecto o pieza faltante o rota. Llame a ProTeam para proporcionarle esta información, junto con cualquier pregunta que tenga.

DIARIAMENTE/DESPUÉS DE CADA USO

Revise el Micro Filtro Intercept. Sáquelo si está lleno o si tiene residuos orgánicos o de otro material que pueda arder espontáneamente. Use Sólo los filtros de repuesto ProTeam legítimos para asegurar el rendimiento óptimo, lograr una mejor calidad del aire interior y mantener una garantía de aspiración válida. Para que la garantía permanezca vigente, se deben usar filtros Intercept Micro en todas las aspiradoras ProTeam. Todos los filtros deben estar colocados para hacer funcionar la aspiradora. Esto optimiza el flujo de aire e impide que el motor trabaje excesivamente.

CUIDADO DEL CABLE ELÉCTRICO

NUNCA estire mucho el cable entre la aspiradora y el tomacorriente. Si el cable se tensa o jala, no funcionará adecuadamente, y se puede dañar el cable o el enchufe, además de generar un riesgo de tropiezos.

Cualquier otro servicio debe ser realizado por un representante de servicio autorizado.

ALMACENAMIENTO ADECUADO

Cuando la aspiradora no esté en uso, se debe almacenar, al igual que el cable de extensión, en un lugar seco y bajo techo.

⚠️ ADVERTENCIA

- La siguiente información debe ser utilizada exclusivamente por personal de mantenimiento calificado, y aporta una guía para la solución de problemas y mantenimiento en operaciones de funcionamiento normales.
- DESENCHUFE la aspiradora cuando trabaje en el motor o en cualquier pieza eléctrica.

ESCOBILLAS DEL MOTOR

Las escobillas de carbono del motor sólo deben ser reemplazadas en un centro de reparación o de garantía autorizado de ProTeam. Use el siguiente cronograma de reemplazo:

1. Después de las primeras 800 horas de operación.
2. Nuevamente después de las 400 horas siguientes de operación.
3. Nuevamente después de las 200 horas siguientes de operación.

ENTRETIEN PRÉVENTIF RECOMMANDÉ

⚠️ MISE EN GARDE

- DÉBRANCHEZ l'aspirateur avant de procéder à son entretien.
- VÉRIFIEZ l'état de tous les cordons électriques avant chaque utilisation.

À LA RÉCEPTION

Vérifiez si l'appareil est défectueux, s'il manque des pièces ou s'il y a des pièces brisées. Contactez ProTeam pour les en informer ou si vous avez des questions.

ENTRETIEN QUOTIDIEN / APRÈS CHAQUE UTILISATION

Vérifiez le filtre Intercept Micro. Remplacer si plein ou si elle contient des débris organiques ou d'autres matériaux qui peuvent s'enflammer spontanément. N'utilisez que filtres de rechange ProTeam afin d'assurer une performance optimale, d'améliorer la qualité de l'air à l'intérieur et de maintenir la validité des garanties. Assurez-vous que tous les filtres sont en place avant d'utiliser l'aspirateur. Cela assurera une bonne suction et empêchera le moteur de forcer.

ENTRETIEN DU CORDON ÉLECTRIQUE

NE TENDEZ JAMAIS le cordon à son maximum entre l'aspirateur et la prise. Un cordon qui est trop tendu ne fonctionnera pas correctement et pourra endommager la prise ou le cordon. Il constitue également un risque que quelqu'un trébucher en s'y accrochant les pieds.

Toute autre réparation doit être effectuée par un représentant de service autorisé.

RANGEMENT

When the vacuum is not in use, the vacuum and extension cord should be stored indoors and in a dry place.

⚠️ MISE EN GARDE

- L'information suivante est uniquement destinée au personnel qualifié faisant les réparations et constitue des lignes de conduite pour le règlement des problèmes et l'entretien des appareils dans des conditions normales d'utilisation.
- DÉBRANCHEZ l'aspirateur lors de travaux sur le moteur ou toute autre composante électrique.

BALAIS DES MOTEURS

Seul un centre d'entretien ou de garantie ProTeam autorisé peut remplacer les balais au carbone du moteur. Le remplacement doit se faire selon le calendrier d'entretien suivant:

1. Après les 800 premières heures de fonctionnement.
2. Puis après les prochaines 400 heures de fonctionnement.
3. Puis après les prochaines 200 heures de fonctionnement.



The Carpet and Rug Institute

The Carpet and Rug Institute (CRI) Seal of Approval program tests the effectiveness of carpet cleaning products and certifies that they remove soil effectively without damage to carpet fibers. In addition, vacuum cleaners must meet strict indoor air quality standards and three vital cleaning requirements:

- Soil Removal
- Dust Containment
- Carpet Fiber Protection

ProTeam has received Seal of Approval on all our commercial and residential products.

Carpet and Rug Institute

El programa "Seal of Approval" de Carpet and Rug Institute (CRI) evalúa la eficacia de los productos de limpieza de alfombras y certifica que eliminan la suciedad eficazmente sin dañar las fibras de la alfombra. Además, las aspiradoras deben cumplir con normas estrictas en materia de calidad de aire en interiores y tres requisitos fundamentales en cuanto a la limpieza:

- Eliminación de la suciedad
- Contención del polvo
- Protección de las fibras de la alfombra

ProTeam ha recibido el sello de aprobación (Seal of Approval) para todos los productos comerciales y residenciales.

L'Institut de Tapis et Tapis

Le programme Sceau d'approbation du Carpet and Rug Institute (CRI) teste l'efficacité des appareils de nettoyage et certifie qu'ils enlèvent la saleté efficacement sans endommager les fibres des tapis. De plus, les aspirateurs doivent se conformer à des normes strictes sur la qualité de l'air à l'intérieur et répondre à trois exigences vitales:

- Enlever la saleté
- Retenir la poussière
- Protéger les fibres des tapis

ProTeam a obtenu le Sceau d'approbation pour tous ses appareils à usage commercial et résidentiel.



Partners in Indoor Air Quality Education

The American Lung Association (ALA) and ProTeam are partners in a national program to educate the public about the benefits of healthy indoor air quality and ways to promote lung health.

ProTeam is collaborating with the ALA in an educational campaign designed to generate awareness and educate people about indoor air quality issues. This exclusive educational partnership recognizes the American Lung Association's mission of preventing lung disease and promoting lung health as well as ProTeam's goal of developing innovative cleaning technologies to address indoor air quality concerns.

To learn more about this partnership visit www.pro-team.com. The American Lung Association does not endorse products. For further information from the American Lung Association, call 1-800-LUNG-USA, or visit their web site at www.lung.org.

Asociados en la educación acerca de la calidad de aire en interiores

La Asociación Estadounidense del Pulmón (American Lung Association, ALA) y ProTeam se asociaron en un programa nacional para educar al público en cuanto a los beneficios que reporta la calidad de aire saludable en interiores y a las maneras para promover la salud pulmonar.

ProTeam colabora con la ALA en una campaña educativa orientada a generar conciencia y a educar a las personas acerca de las cuestiones relacionadas con la calidad de aire en interiores. Esta asociación educativa exclusiva reconoce la misión de la Asociación Estadounidense del Pulmón de prevenir las enfermedades pulmonares y promover la salud pulmonar, al igual que el objetivo de ProTeam de desarrollar tecnologías de limpieza innovadoras para abordar los problemas relacionados con la calidad de aire en interiores.

Para obtener más información sobre esta asociación visite www.pro-team.com. La Asociación Estadounidense del Pulmón no promociona productos. Si desea obtener más información acerca de la Asociación Estadounidense del Pulmón, llame al 1-800-LUNG-USA o visite su sitio Web en www.lung.org.

Partenaires pour sensibiliser les gens à la qualité de l'air

La American Lung Association (ALA) et ProTeam sont des partenaires dans un programme national visant à sensibiliser les gens aux bienfaits de la qualité de l'air à l'intérieur d'édifices et à trouver des moyens de promouvoir la santé des poumons.

ProTeam collabore avec la ALA dans le but de sensibiliser le public au sujet de la qualité de l'air à l'intérieur d'édifices. Ce partenariat exclusif met en évidence la mission de la American Lung Association qui est de prévenir les maladies pulmonaires et de promouvoir la santé des poumons, et celle de ProTeam qui est de développer de nouvelles technologies de nettoyage pour enrayer les problèmes liés à la qualité de l'air.

Pour en apprendre davantage sur ce partenariat, allez au www.proteam.com. La American Lung Association ne recommande aucuns produits. Pour plus d'informations sur la ALA, appelez au 1-800-LUNG-USA ou allez sur leur site www.lung.org.

How to reach us:
Cómo alcanzarnos:
Pour nous joindre:

MAIL:

EI CORREO:

ADRESSE POSTALE:

8100 W. Florissant Ave, Building T
St. Louis, MO 63136 USA

PHONE:

EI TELEFONO:

TÉLÉPHONE:

866.888.2168

FAX:

EL-FAX:

FAX:

800.844.4995

WEB/EMAIL:

WEB/CORREO ELECTRONICO:

SITE WEB/COURRIEL:

www.pro-team.com

customerservice.proteam@emerson.com

© 2014-2015 ProTeam, Inc. All Rights Reserved. ProTeam, ProGen, ProForce, Intercept Micro, and Cleaning for Health are registered trademarks of ProTeam, Inc.

© 2014-2015 ProTeam, Inc. Todos los derechos reservados. ProTeam, ProForce, del micro, Servicio de Salud, y de la Guardia filtro son marcas registradas de ProTeam, Inc.

© 2014-2015 ProTeam, Inc. Tous droits réservés. ProTeam, ProForce, Intercept Micro, nettoyage de la Santé, et le filtre de la Garde sont des marques déposées de ProTeam, Inc