

FRIGIDAIRE

All about the

Use & Care

of your

Room Air Conditioner



TABLE OF CONTENTS

Important Safety Instructions	2-3	Care and Cleaning	10
Product Registration	4	Energy Saving Ideas	10
Normal Sounds	4	Before You Call	11
Air Conditioner Features	5	Major Appliance Limited Warranty	12
Operating Instructions	5-10		

Important Safety Instructions

NOTE:

This USE & CARE MANUAL provides specific operating instructions for your model. Use the room air conditioner only as instructed in this USE & CARE MANUAL. These instructions are not meant to cover every possible condition and situation that may occur. Common sense and caution must be practiced when installing, operating, and maintaining any appliance.

NOTE:

The power supply cord with this air conditioner contains a current detection device designed to reduce the risk of fire.

Please refer to the section 'Operation of Current Device' for details.

In the event that the power supply cord is damaged, it cannot be repaired. It must be replaced with a cord from the product manufacturer.

WARNING

Avoid fire hazard or electric shock. Do not use an extension cord or an adaptor plug. Do not remove any prong from the power cord.

Grounding type wall receptacle

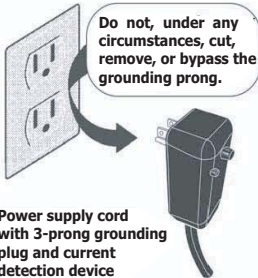

WARNING

For Your Safety

Do not store or use gasoline or other flammable vapors and liquids in the vicinity of this or any other appliance. Read product labels for flammability and other warnings.

WARNING

Prevent Accidents

To reduce the risk of fire, electrical shock, or injury to persons when using your air conditioner, follow basic precautions, including the following:

- Be sure the electrical service is adequate for the model you have chosen. This information can be found on the serial plate, which is located on the side of the cabinet and behind the grille.
- If the air conditioner is to be installed in a window, you will probably want to clean both sides of the glass first. If the window is a triple-track type with a screen panel included, remove the screen completely before installation.
- Be sure the air conditioner has been securely and correctly installed according to the separate installation instructions provided with this manual. Save this manual and the installation instructions for possible future use in removing or reinstalling this unit.
- When handling the air conditioner, be careful to avoid cuts from sharp metal fins on front and rear coils.

WARNING

Electrical Information

The complete electrical rating of your new room air conditioner is stated on the serial plate. Refer to the rating when checking the electrical requirements.

- Be sure the air conditioner is properly grounded. To minimize shock and fire hazards, proper grounding is important. The power cord is equipped with a three-prong grounding plug for protection against shock hazards.
- Your air conditioner must be used in a properly grounded or protected by a time delay fuse or circuit breaker, have a qualified electrician install the proper receptacle.
- Do not run air conditioner without outside protective cover in place. This could result in mechanical damage within the air conditioner.
- **Do not use an extension cord or an adapter plug.**

SAFETY PRECAUTIONS

DANGER! Avoid Serious Injury or Death

- This air conditioner contains no user-serviceable parts. Always call an authorized Electrolux servicer for repairs.
- Do not insert or place fingers or objects into the air discharge area in the front of the unit.
- Do not start or stop the air conditioner by unplugging the power cord or turning off the power at the electrical box.
- Do not cut or damage the power cord.
- If the power cord is damaged, it should only be replaced by an authorized Electrolux servicer.
- In the event of a malfunction (sparks, burning smell, etc.), immediately stop the operation, disconnect the power cord, and call an authorized Electrolux servicer.
- Do not operate the air conditioner with wet hands.
- Do not pull on the power cord.
- Do not drink any water that is drained from the air conditioner.

Important Safety Instructions

SAFETY PRECAUTIONS

CAUTION! Avoid Injury or damage to the unit or other property

- Provide occasional ventilation during use. Do not direct airflow at fireplaces or other heat related sources as this could cause flare ups or make units run excessively.
- Do not climb on or place objects on outdoor part of the unit.
- Do not hang objects off the unit.
- Do not place containers with liquids on the unit.
- Turn off the air conditioner at the power source when it will not be used for an extended period of time.
- Periodically check the condition of the unit's installation accessories for any damage.
- Do not apply heavy pressure to the radiator fins of the unit.
- Operate the unit with air filter in place.
- Do not block or cover the intake grille, discharge area and outlet ports.
- Ensure that any electrical/electronic equipment is one yard away from the unit.
- Do not use or store flammable gases near the unit.
- Do not touch the metal parts of the unit when removing the filter. Injuries can occur when handling sharp metal edges.
- Do not use water to clean inside the air conditioner. Exposure to water can destroy the insulation, leading to possible electric shock.
- When cleaning the unit, first make sure that the power and circuit breaker are turned off.

READ THIS SECTION BEFORE ATTEMPTING TO OPERATE AIR CONDITIONER.
Unit must be upright for one hour prior to operating.

Operation of Current Device

Plug in & press RESET

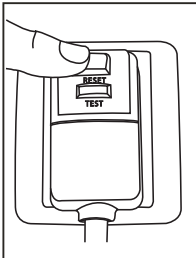

The power supply cord contains a current device that senses damage to the power cord. To test your power supply cord do the following:

1. Plug in the Air Conditioner.
2. The power supply cord will have TWO buttons on the plug head. Press the TEST button. You will notice a click as the RESET button pops out.
3. Press the RESET button. Again you will notice a click as the button engages.
4. The power supply cord is now supplying electricity to the unit. (This is also indicated by a light on the plug head).

NOTE:

- Do not use this device to turn the unit on or off.
- Always make sure the RESET button is pushed in for correct operation.
- The power supply cord must be replaced if it fails to reset when either the TEST button is pushed, or it cannot be reset. A new one can be obtained from the product manufacturer.
- If power supply cord is damaged, it CANNOT be repaired. It MUST be replaced by one obtained from the product manufacturer.

Product Registration & Normal Sounds

Product Registration **Record Your Model and Serial Numbers**

Record in the space provided below the model and serial numbers. On all models, the serial plate is located on the outside of the cabinet.

Model No. _____

Serial No. _____

Register Your Product

The self-addressed PRODUCT REGISTRATION CARD should be filled in completely, signed and returned to the Frigidaire Company.

Normal Sounds

Sound of Rushing Air

At the front of the unit, you may hear the sound of rushing air being moved by the fan.

Gurgle/Hiss

"Gurgling or hissing" noise may be heard due to refrigerant passing through evaporator during normal operation.

High pitched Chatter

Today's high efficiency compressors may have a high pitched chatter during the cooling cycle.

Vibration

Unit may vibrate and make noise because of poor wall or window construction or incorrect installation.

Pinging or Swishing

Droplets of water hitting condenser during normal operation may cause "pinging or swishing" sounds.

Note: Don't try to drill any holes on the base pan to eliminate the normal sounds, otherwise it will void the warranty.

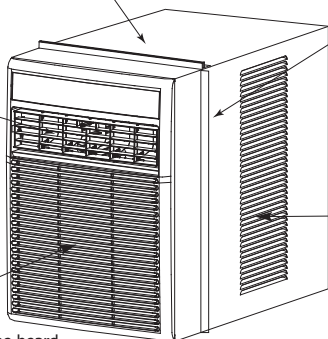

Air Conditioner Features & Operating Instructions

Air Conditioner Features ELECTRONIC CONTROL

Before you begin, thoroughly familiarize yourself with the control panel and remote as shown below and all its functions, then follow the symbol for the functions you desire. The unit can be controlled by the touch pad alone or with the remote.

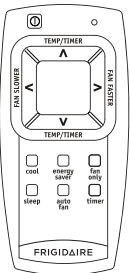
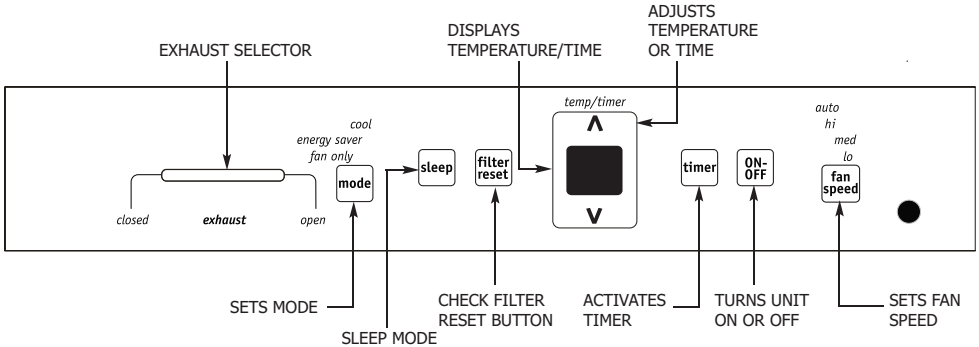

STANDARD REMOTE

Battery Size: AAA

Warning: Do not mix old and new batteries. Do not mix alkaline, standard (carbon-zinc), or rechargeable (nickel-cadmium) batteries.

Operating Instructions

NOTE

The following instructions represent the Touch Pad, the same instructions can be used for the Remote Control.

TO TURN UNIT ON:

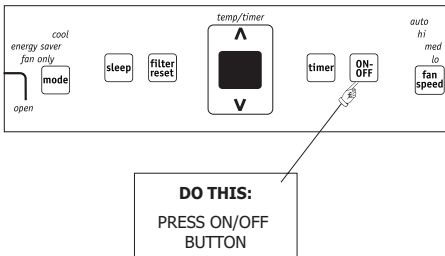

YOU WILL SEE:

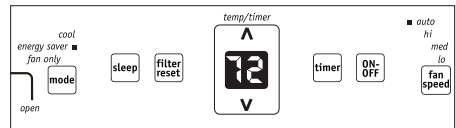

Note: The unit will run in energy saver mode when used for the first time. In this mode, the fan will continue to run for 1 minute after the compressor shuts off. The fan then cycles on for 20 seconds at 10 minute intervals until the room temperature is above the set temperature, at which time the compressor turns back on.

Operating Instructions

Operating Instructions (continued)

TO CHANGE TEMPERATURE SETTING:

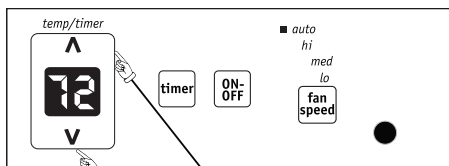

DO THIS:
PRESS **▲** TO RAISE
PRESS **▼** TO LOWER

YOU WILL SEE:

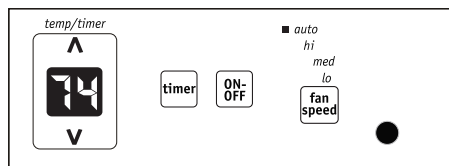

Note: Tap or hold either up (**▲**) or down (**▼**) button until the desired temperature is seen on the display. This temperature will be automatically maintained anywhere between 60 °F (16 °C) and 90 °F (32 °C). If you want the display to read the actual room temperature. See "To Operate on Fan Only" section on Page 7.

TO ADJUST FAN SPEEDS:

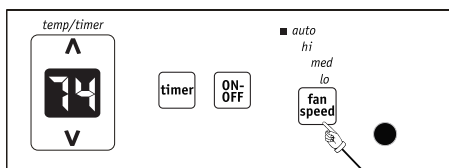

DO THIS:
PRESS TO SELECT

YOU WILL SEE:

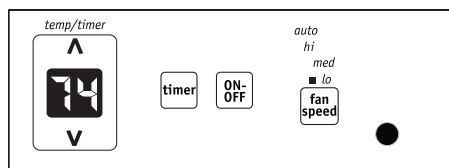

TO USE AUTO FAN FEATURE:

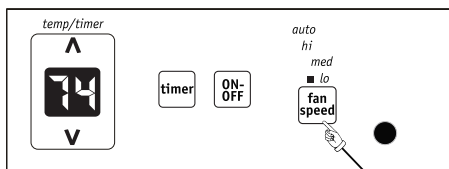

DO THIS:
PRESS FAN BUTTON
CHOOSE AUTO

YOU WILL SEE:

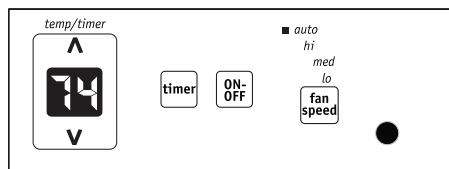

Note: Fan starts at High Speed and adjusts to a slower speed as the room temperature dictates. For example, if the room doesn't get too warm, it will stay at the slowest speed. If the room temperature rises quickly, such as a door being opened, it will automatically go to the highest speed. The fan speeds will re-adjust back to the slowest speed as the room returns to the original set temperature. Press either the fan slower or fan faster button to adjust the fan speed manually.

Operating Instructions (continued)

TO OPERATE ON FAN ONLY:

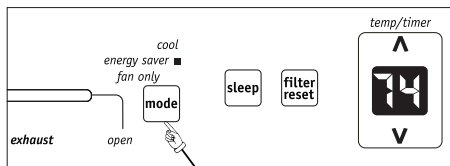

DO THIS:
PRESS
MODE BUTTON
CHOOSE
FAN ONLY

YOU WILL SEE:

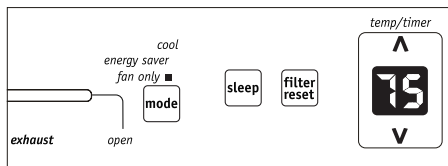

Note: Use this function only when cooling is not desired, such as for room air circulation or to exhaust stale air on some models. (Remember to open the vent during this function, but keep it closed during cooling for maximum cooling efficiency.) You can choose any fan speed you prefer. (Except "Auto Fan").

During this function, the display will show the actual room temperature, not the set temperature as in the cooling mode.

COOL FEATURE:

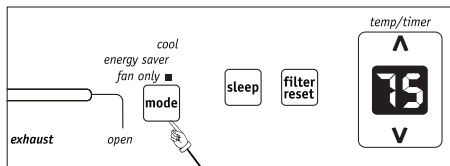

DO THIS:
PRESS
MODE BUTTON
CHOOSE COOL

YOU WILL SEE:

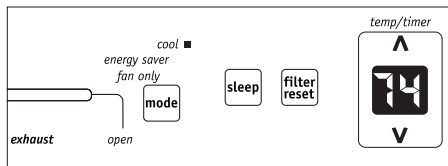

Note: In this mode, the fan remains on all the time with the compressor cycling on and off when room temperature is reached.

SLEEP FEATURE:

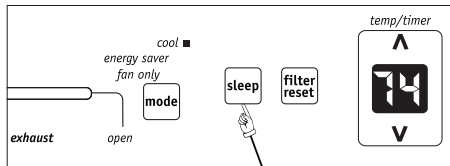

DO THIS:
PRESS
SLEEP BUTTON

YOU WILL SEE:

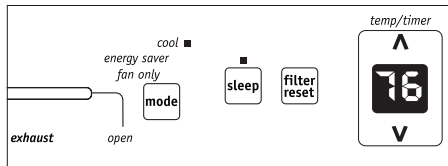

Note: In this mode the selected temperature will increase by 2 °F 30 minutes after the mode is selected. The temperature will then increase by another 2 °F after an additional 30 minutes. This new temperature will be maintained for 7 hours before it returns to the originally selected temperature. This ends the "Sleep" mode and the unit will continue to operate as originally programmed. The "Sleep" mode program can be cancelled at any time during operation by again pressing the "Sleep" button.

Operating Instructions

Operating Instructions (continued)

TIMER: DELAY STOP / START FEATURE

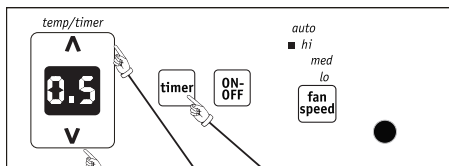

FIRST DO THIS:
PRESS
TIMER BUTTON

THEN DO THIS:
PRESS
UP/DOWN
SET BUTTONS

YOU WILL SEE HOW MUCH TIME IS CHOSEN:

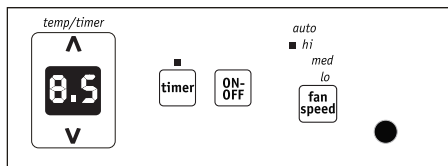

Note: For Delay Stop, the unit must be in the On position. Note: For Delay Start, the unit must be in the Off position. First, Press TIMER button, then adjust timer setting, tap or hold the UP arrow (▲) or the DOWN arrow (▼) to change delay timer at 0.5 hour increments, up to 10 hours, then at 1 hour increments up to 24 hours. The control will count down the time remaining until start (8, 7.5, 7, etc.). The Delay Start Operation automatically selects cooling with maximum Fan speed (if Cool, Energy Saver, or Fan Only was the last mode selected). The temperature maintained will be the same as previously set. To change the set temperature, press "COOL" then Up or Down arrows until the desired temperature is indicated on the display. After 5 seconds, the control will automatically change the display back to the hours remaining until the unit will start/stop. Pressing the unit On/Off button at any time will cancel the Delay Start/Stop function. The Delay Start/Stop Feature will work until the unit either starts or stops. Once that happens the above steps have to be repeated again.

CHECK FILTER FEATURE, YOU WILL SEE:

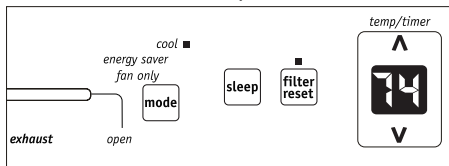

Note: This feature is a reminder to clean the Air Filter (See Care and Cleaning) for more efficient operation. The LED (light) will illuminate after 250 hours of operation. To reset after cleaning the filter, press the "Filter Reset" button and the light will go off.

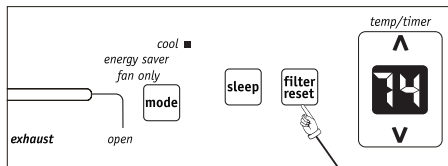

DO THIS:
PRESS FILTER
RESET BUTTON

FAULT CODES:

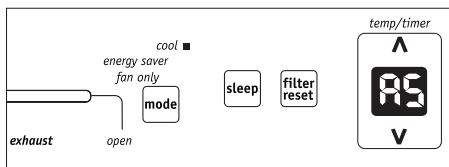

If the display reads "AS", a sensor has failed. Contact your Authorized Frigidaire Service Center.

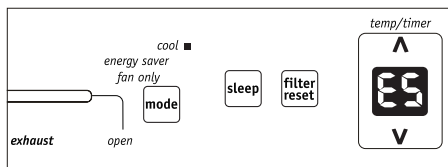

If the display reads "ES", a sensor has failed. Contact your Authorized Frigidaire Service Center.

Operating Instructions (continued)

TO CHANGE TEMPERATURE DISPLAY:

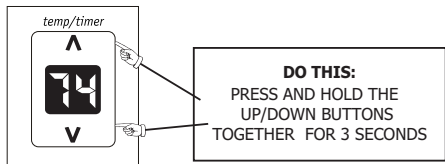

YOU WILL SEE:

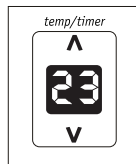

Note: The control is capable of displaying temperature in degrees Fahrenheit or degrees Celsius.

TO TURN UNIT OFF:

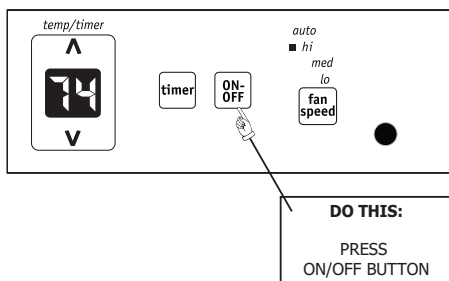

YOU WILL SEE:

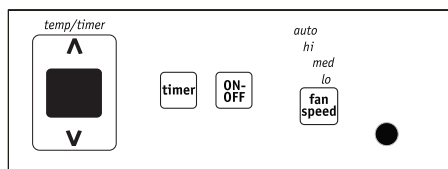

Note: If the unit is turned off in heat mode (if applicable) or fan only mode, it will return to the same setting when it is turned on again. When the unit is turned off in cool or energy saver mode, it will run in energy saver mode when it is turned on again, but the setting of temperature and fan speed will remain.

ADDITIONAL THINGS YOU SHOULD KNOW

Now that you have mastered the operating procedure, here are more features in your control that you should become familiar with.



- The "Cool" circuit has an automatic 3 minute time delayed start if the unit is turned off and on quickly. This prevents overheating of the compressor and possible circuit breaker tripping. The fan will continue to run during this time.



- There is a 2-Second delay for the compressor shutting down when selecting FAN ONLY. This is to cover the possibility of having to roll through to select another mode.
- The control will maintain the set temperature within 2 degrees Fahrenheit, between 60F and 90F degrees.
- After a power outage, the unit will memorize the last setting and return the unit to the same setting once power is restored.

EXHAUST CONTROL

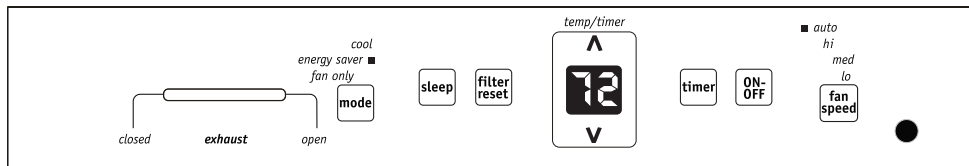

This Exhaust Control allows the air conditioner to either recirculate inside air (CLOSED) or exhaust air to the outside (OPEN). The CLOSED position is used when maximum cooling is desired. It may also be used for air recirculation without cooling when the air conditioner is set in any FAN position. The OPEN position removes stale air from the room and exhausts it to the outside. Fresh air is drawn in through normal passages in the home.

Operating Instructions (continued)

4-WAY LOUVERS

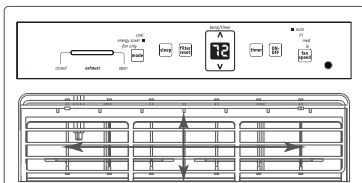

The 4-Way air directional louvers allow you to direct the air flow Up or Down and Left or Right throughout the room as needed.

Care and Cleaning

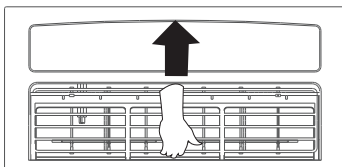

Clean your air conditioner occasionally to keep it looking new. **Be sure to unplug the unit before cleaning to prevent shock or fire hazards.**

Air Filter Cleaning

The air filter should be checked at least once a month to see if cleaning is necessary. Trapped particles in the filter can build up and cause an accumulation of frost on the cooling coils.

- Grasp the filter by the center and pull up and out.
- Wash the filter using liquid dishwashing detergent and warm water. Rinse filter thoroughly. Gently shake excess water from the filter. Be sure filter is thoroughly dry before replacing
- Or instead of washing, you may vacuum the filter clean.

Cabinet Cleaning

- Be sure to unplug the air conditioner to prevent shock or fire hazard. The cabinet and front may be dusted with an oil-free cloth or washed with a cloth dampened in a solution of warm water and mild liquid dishwashing detergent. Rinse thoroughly and wipe dry.
- Never use harsh cleaners, wax or polish on the cabinet front.
- Be sure to wring excess water from the cloth before wiping around the controls. Excess water in or around the controls may cause damage to the air conditioner.
- Plug in air conditioner.

Winter Storage

If you plan to store the air conditioner during the winter, remove it carefully from the window according to the installation instructions. Cover it with plastic or return it to the original carton.

NOTE: To prevent rust or electrical connections from being damaged, store air conditioner in an upright position and a dry place.

Energy Saving Ideas



- **Do not block air flow inside with blinds, curtains or furniture; or outside with shrubs, enclosures, or other buildings.**
- The capacity of the room air conditioner must fit the room size for efficient and satisfactory operation.
- Install the room air conditioner on the shady side of your home. A window that faces north is best because it is shaded most of the day.
- Close the fireplace damper, floor and wall registers so cool air does not escape up the chimney and into the duct work.
- Keep blinds and drapes in other windows closed during the sunniest part of the day.
- Clean the air filter as recommended in the section "Care and Cleaning".
- Proper insulation and weather stripping in your home will help keep warm air out and cool air in.
- External house shading with trees, plants or awnings will help reduce the air conditioner's work load.
- Operate heat producing appliances such as ranges, washers, dryers and dishwashers during the coolest part of the day.

Before calling for service, review this list. It may save you time and expense. This list includes common occurrences that are not the result of defective workmanship or materials in this appliance.

OCCURRENCE	SOLUTION
Air conditioner will not operate.	<p>Wall plug disconnected. Push plug firmly into wall outlet.</p> <p>Plug Current Device Tripped. Press the RESET button.</p> <p>House fuse blown or circuit breaker tripped. Replace fuse with time delay type or reset circuit breaker.</p> <p>Control is OFF. Turn Control ON and set to desired setting.</p>
Air from unit does not feel cold enough.	<p>Room temperature below 60°F (16°C). Cooling may not occur until room temperature rises above 60°F (16°C).</p> <p>Temperature sensing element touching cold coil, located behind air filter. Straighten away from coil.</p> <p>Reset to a lower temperature.</p> <p>Compressor shut-off by changing modes. Wait approximately 3 minutes and listen for compressor to restart when set in the COOL mode.</p>
Air conditioner cooling, but room is too warm - ice forming on cooling coil behind decorative front	<p>Outdoor temperature below 60 °F (16 °C). To defrost the coil, set FAN ONLY mode.</p> <p>Air filter may be dirty. Clean filter. Refer to Care and Cleaning section. To defrost, set to FAN ONLY mode.</p> <p>Temperature is set too low for night-time cooling. To defrost the coil, set to FAN ONLY mode. Then, set temperature to a higher setting.</p>
Air conditioner cooling, but room is too warm - NO ice forming on cooling coil behind decorative front.	<p>Dirty air filter - air restricted. Clean air filter. Refer to Care and Cleaning section.</p> <p>Temperature is set too high. Set temperature to a lower setting.</p> <p>Air directional louvers positioned improperly. Position louvers for better air distribution.</p> <p>Front of unit is blocked by drapes, blinds, furniture, etc. - restricts air distribution. Clear blockage in front of unit.</p> <p>Doors, windows, registers, etc. open - cool air escapes. Close doors, windows, registers, etc.</p> <p>Unit recently turned on in hot room. Allow additional time to remove "stored heat" from walls, ceiling, floor and furniture.</p>
Air conditioner turns on and off rapidly.	<p>Dirty air filter - air restricted. Clean air filter.</p> <p>Outside temperature extremely hot. Set FAN speed to a faster setting to bring air through cooling coils more frequently.</p>
Noise when unit is cooling.	<p>Air movement sound. This is normal. If too loud, set to lower FAN setting.</p> <p>Window vibration - poor installation. Refer to installation instructions or check with installer.</p>
Water dripping INSIDE when unit is cooling.	<p>Improper installation. Tilt air conditioner slightly to the outside to allow water drainage. Refer to installation instructions or check with installer.</p>
Water dripping OUTSIDE when unit is cooling.	<p>Unit removing large quantity of moisture from humid room. This is normal during excessively humid days.</p>
Room too cold.	<p>Set temperature too low. Increase set temperature.</p>

If These Solutions Fail, Call 1-800-944-9044(US)/1-800-265-8352(Canada) For Frigidaire Service.

Major Appliance Limited Warranty

Your appliance is covered by a limited one-year warranty and a limited 2-5 year warranty on the sealed system (the compressor, condenser, evaporator and tubing). For one year from your original date of purchase, Electrolux will pay all costs for repairing or replacing any parts of this appliance that prove to be defective in materials or workmanship when such appliance is installed, used and maintained in accordance with the provided instructions. From the second to the fifth year from your original purchase date, Electrolux will repair or replace any parts in the Sealed Refrigeration System (compressor, condenser, evaporator and tubing) that prove to be defective in materials or workmanship. In years 2-5, the consumer will be responsible for diagnostic, labor and parts costs as well as any removal, transportation and reinstallation expenses which are incurred during service on components other than those covered under the Sealed Refrigeration System 5-year warranty.

Exclusions This warranty does not cover the following:

1. Products with original serial numbers that have been removed, altered or cannot be readily determined.
2. Product that has been transferred from its original owner to another party or removed outside the USA or Canada.
3. Rust on the interior or exterior of the unit.
4. Products purchased "as-is" are not covered by this warranty.
5. Food loss due to any refrigerator or freezer failures.
6. Products used in a commercial setting.
7. Service calls which do not involve malfunction or defects in materials or workmanship, or for appliances not in ordinary household use or used other than in accordance with the provided instructions.
8. Service calls to correct the installation of your appliance or to instruct you how to use your appliance.
9. Expenses for making the appliance accessible for servicing, such as removal of trim, cupboards, shelves, etc., which are not a part of the appliance when it is shipped from the factory.
10. Service calls to repair or replace appliance light bulbs, air filters, water filters, other consumables, or knobs, handles, or other cosmetic parts.
11. Surcharges including, but not limited to, any after hour, weekend, or holiday service calls, tolls, ferry trip charges, or mileage expense for service calls to remote areas, including the state of Alaska.
12. Damages to the finish of appliance or home incurred during installation, including but not limited to floors, cabinets, walls, etc.
13. Damages caused by: services performed by unauthorized service companies; use of parts other than genuine Electrolux parts or parts obtained from persons other than authorized service companies; or external causes such as abuse, misuse, inadequate power supply, accidents, fires, or acts of God.

DISCLAIMER OF IMPLIED WARRANTIES; LIMITATION OF REMEDIES

CUSTOMER'S SOLE AND EXCLUSIVE REMEDY UNDER THIS LIMITED WARRANTY SHALL BE PRODUCT REPAIR OR REPLACEMENT AS PROVIDED HEREIN. CLAIMS BASED ON IMPLIED WARRANTIES, INCLUDING WARRANTIES OF MERCHANTABILITY OR FITNESS FOR A PARTICULAR PURPOSE, ARE LIMITED TO ONE YEAR OR THE SHORTEST PERIOD ALLOWED BY LAW, BUT NOT LESS THAN ONE YEAR. ELECTROLUX SHALL NOT BE LIABLE FOR CONSEQUENTIAL OR INCIDENTAL DAMAGES SUCH AS PROPERTY DAMAGE AND INCIDENTAL EXPENSES RESULTING FROM ANY BREACH OF THIS WRITTEN LIMITED WARRANTY OR ANY IMPLIED WARRANTY. SOME STATES AND PROVINCES DO NOT ALLOW THE EXCLUSION OR LIMITATION OF INCIDENTAL OR CONSEQUENTIAL DAMAGES, OR LIMITATIONS ON THE DURATION OF IMPLIED WARRANTIES, SO THESE LIMITATIONS OR EXCLUSIONS MAY NOT APPLY TO YOU. THIS WRITTEN WARRANTY GIVES YOU SPECIFIC LEGAL RIGHTS. YOU MAY ALSO HAVE OTHER RIGHTS THAT VARY FROM STATE TO STATE.

If You Need Service Keep your receipt, delivery slip, or some other appropriate payment record to establish the warranty period should service be required. If service is performed, it is in your best interest to obtain and keep all receipts. Service under this warranty must be obtained by contacting Electrolux at the addresses or phone numbers below.

This limited warranty only applies in the USA and Canada. In the USA, your appliance is warranted by Electrolux Major Appliances North America, a division of Electrolux Home Products, Inc. In Canada, your appliance is warranted by Electrolux Canada Corp. Electrolux authorizes no person to change or add to any obligations under this warranty. Obligations for service and parts under this warranty must be performed by Electrolux or an authorized service company. Product features or specifications as described or illustrated are subject to change without notice.

USA
1.800.944.9044
Electrolux Major Appliances
10200 David Taylor Drive
Charlotte, NC 28262



Electrolux

Canada
1.800.265.8352
Electrolux Canada Corp.
5855 Terry Fox Way
Mississauga, Ontario, Canada
LSV 3E4

FRIGIDAIRE

Todo sobre

Uso y Cuidados

de su

Aire acondicionado



TABLE OF CONTENTS

Instrucciones importantes sobre seguridad	2-3	Cuidados y limpieza.....	10
Registro del producto.....	4	Consejos de ahorro energético.....	10
Sonidos normales	4	Antes de llamar.....	11
Funciones de su aparato de aire acondicionado.....	5	Limitado Garantía principal del aparato	12
Instrucciones de operación.....	5-10		

Instrucciones importantes sobre seguridad

⚠ ATENCIÓN:

Este MANUAL DE USO Y CUIDADOS proporciona instrucciones de operación específicas para su modelo. Use el aparato de aire acondicionado sólo como se indica en este MANUAL DE USO Y CUIDADOS. Estas instrucciones no están concebidas para cubrir cualquier eventualidad que pueda suceder. Debe emplear precaución y sentido común al instalar, operar y mantener cualquier aparato.

⚠ ATENCIÓN:

El cable de corriente provisto con este aparato contiene un dispositivo cortacorriente diseñado para reducir el riesgo de incendio.

Por favor, consulte la sección 'Operación del dispositivo cortacorriente' para obtener más detalles.

En caso de que el cable provisto resulte dañado, no podrá ser reparado. Deberá ser reemplazado por un cable del fabricante..

⚠ PRECAUCIÓN

Evite el riesgo de incendio o choque eléctrico. No use un alargador ni un adaptador de tomacorrientes. No remueva ninguna clavija del enchufe.

Tomacorrientes polarizado



Cable de corriente con enchufe polarizado de 3 clavijas y dispositivo cortacorriente.

⚠ PRECAUCIÓN

Por su seguridad

No almacene gasolina ni otros líquidos o vapores inflamables alrededor de este u otro aparato eléctrico. Lea las etiquetas del producto sobre inflamabilidad y otras advertencias.

⚠ PRECAUCIÓN

Prevenga accidentes

Para reducir el riesgo de incendio, choque eléctrico o lesiones al operar su aparato de aire acondicionado, siga unas instrucciones básicas entre las que se encuentran:

- Asegúrese de que la toma eléctrica es adecuada para el modelo que ha escogido. Esta información puede encontrarse en la placa de serie, que está localizada en el interior de la carcasa y detrás de la rejilla.
- Si el aparato de aire acondicionado va a ser instalado en una ventana, probablemente necesitará limpiar antes ambas caras del cristal. Si la ventana es de triple rail con un panel apantallado, remueva éste completamente antes de realizar la instalación.
- Asegúrese de que el aparato de aire acondicionado ha sido instalado firme y correctamente de acuerdo a las instrucciones de montaje provistas con este manual. Guarde este manual y las instrucciones de montaje para un posible uso en el futuro a la hora de remover o reinstalar el equipo.
- Cuando manipule el aparato de aire acondicionado, tenga cuidado para evitar producirse cortes con las aletas metálicas afiladas de la parte delantera y trasera.

⚠ PRECAUCIÓN

Información eléctrica

Las especificaciones eléctricas completas de su nuevo aparato de aire acondicionado están expresadas en la placa de serie. Consulte estas especificaciones cuando chequee los requisitos eléctricos.

- Asegúrese de que el aparato de aire acondicionado queda adecuadamente conectado a tierra. Para minimizar el riesgo de choque eléctrico e incendio es importante una polarización adecuada. El cable de corriente está equipado con un enchufe polarizado de tres clavijas para protección contra choques eléctricos.
- Su aparato de aire acondicionado debe conectarse a un tomacorrientes adecuadamente polarizado. Si el tomacorrientes que pretende utilizar no está adecuadamente polarizado o protegido por un fusible retardante o cortacorrientes, consiga que un electricista cualificado le instale un tomacorrientes adecuado.
- No ponga en marcha el aparato de aire acondicionado sin la cubierta protectora exterior en su sitio. Esto podría provocar daños mecánicos en el interior del aparato.
- **No utilice un cable alargador o adaptador de tomacorrientes.**

⚠ PRECAUCIONES DE SEGURIDAD

PELIGRO! Evite Lesiones Serias o Muerte

- Este acondicionador de aire no contiene partes con servicio de usuario. Siempre llame un servicio autorizado Electrolux para las reparaciones.
- No inserte ni coloque los dedos u objetos en el área de descarga del aire en el frente de la unidad.
- No inicie ni detenga el acondicionador de aire desenchufando el cable o apagando la potencia de la caja eléctrica.
- No corte ni dañe el cable.
- Si el cable está dañado solo lo debe reemplazar un servicio autorizado Electrolux.
- En el caso de mal funcionamiento (chispazos, olor a quemado, etc.) detenga inmediatamente la operación, desconecte el cable y llame un servicio autorizado Electrolux.
- No opere el acondicionador de aire con las manos mojadas.
- No tire del cable.
- No beba agua que haya drenado del acondicionador de aire.

Instrucciones importantes sobre seguridad

PRECAUCIONES DE SEGURIDAD

ADVERTENCIA! Evite lesiones o daño a la unidad u otros objetos de su propiedad

- Provea ocasionalmente ventilación durante el uso. No dirija el flujo de aire hacia la estufa hogar u otras fuentes de calor ya que esto podría causar llamaradas o hacer que las unidades operen excesivamente.
- No se suba ni coloque objetos sobre la parte exterior de la unidad.
- No cuelgue objetos de la unidad.
- No coloque recipientes con líquidos sobre la unidad.
- Apague el acondicionador de aire en la fuente de potencia cuando no será usado por un período de tiempo prolongado.
- Periódicamente chequee el estado de los accesorios de instalación de la unidad para verificar que no haya daños.
- No aplique presión fuerte a aletas del radiador de la unidad.
- Cuando opere la unidad verifique que los filtros de aire estén en su lugar.
- No bloquee ni cubra la rejilla de entrada, el área de descarga ni los puertos de salida.
- Asegúrese que todo equipo eléctrico/electrónico esté al menos a una yarda (0,914m) de la unidad.
- No use ni almacene gases inflamables cerca de la unidad.
- No toque las piezas de metal de la unidad cuando quite el filtro. Podrían ocurrir lesiones al manipular los bordes de metal afilados.
- No use agua para limpiar el aire acondicionado por dentro. La exposición al agua puede destruir el aislamiento, provocando posibles descargas eléctricas.
- Cuando limpie la unidad, asegúrese primeramente de que la electricidad y el disyuntor estén apagados.

LEA ESTA SECCIÓN ANTES DE INTENTAR PONER EN FUNCIONAMIENTO EL APARATO DE AIRE ACONDICIONADO.
La unidad debe quedar instalada una hora antes de operarla.

Operación del dispositivo cortacorriente

Conéctelo al tomacorrientes y presione RESET

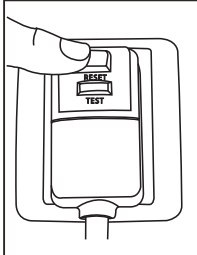

El cable de corriente contiene un dispositivo cortacorriente que detecta daños en el cable. Para comprobar su cable de corriente haga lo siguiente:

1. Enchufe el aparato de aire acondicionado.
2. El cable de corriente tiene DOS botones en el enchufe. Presione el botón TEST. Percibirá un sonido al tiempo que el botón RESET sale hacia fuera.
3. Presione el botón RESET. De nuevo percibirá un sonido al encajar el botón en su lugar.
4. El cable de corriente estará en este momento suministrando electricidad a la unidad. (Esto se indica además con un piloto en el enchufe).

ATENCIÓN:

- No use este dispositivo para encender y apagar la unidad.
- Asegúrese siempre de que el botón RESET está presionado antes de operar el aparato.
- El cable de corriente debe ser reemplazado si falla el reseteado ya sea al presionar el botón TEST o si no puede ser reseteado. Deberá obtener uno nuevo del fabricante del producto.
- Si el cable de corriente resulta dañado, NO PODRÁ ser reparado. DEBE ser reemplazado por otro obtenido del fabricante del producto.

Registro del producto y Sonidos normales

Registro del producto **Guarde los números de Modelo y de Serie de su aparato**

Escriba en el espacio provisto abajo los números de modelo y de serie. En todos los modelos, la placa de serie está localizada en la parte exterior de la carcasa.

Nº de Modelo: _____

Nº de Serie: _____

Registre su producto

La TARJETA DE REGISTRO DEL PRODUCTO pre-franqueada debe ser rellena completamente, firmada y devuelta a la Compañía Frigidaire.

Sonidos normales

Sonido de ráfagas de aire

Delante de la unidad, puede oír el sonido de ráfagas de aire que son movidas por el ventilador.

Borboteo/Siseo

Un sonido parecido a un "borboteo o siseo" puede escucharse debido al refrigerante pasando a través del evaporador durante una normal operación.

Traqueteo agudo

Los compresores modernos de alto rendimiento pueden presentar un traqueteo agudo durante el ciclo de enfriado.

Vibración

La unidad puede vibrar y hacer ruido debido a una estructura débil de la pared o la ventana, o a una instalación incorrecta.

Goteo o chapoteo

Las gotas de agua que caen sobre el condensador durante la normal operación del producto pueden producir sonidos de "goteo o chapoteo".

Nota: No intente hacer perforaciones en la base para eliminar los sonidos normales, de lo contrario se anulará la garantía.

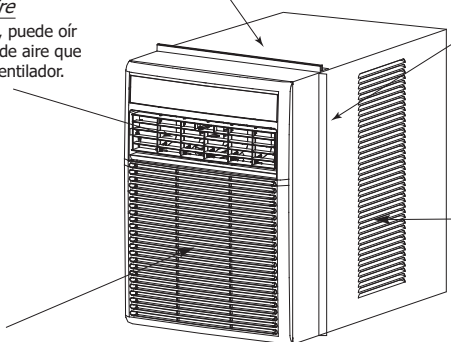

Funciones e instrucciones de operación de su aparato de aire acondicionado

Funciones de su aparato de aire acondicionado

CONTROL ELECTRÓNICO

Antes de empezar, familiarícese completamente con el panel de control y el control remoto que se muestran a continuación y con todas sus funciones, y después siga estos diagramas para las funciones que desea. El equipo puede controlarse desde el panel táctil solamente o desde el control remoto.

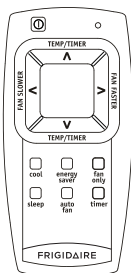
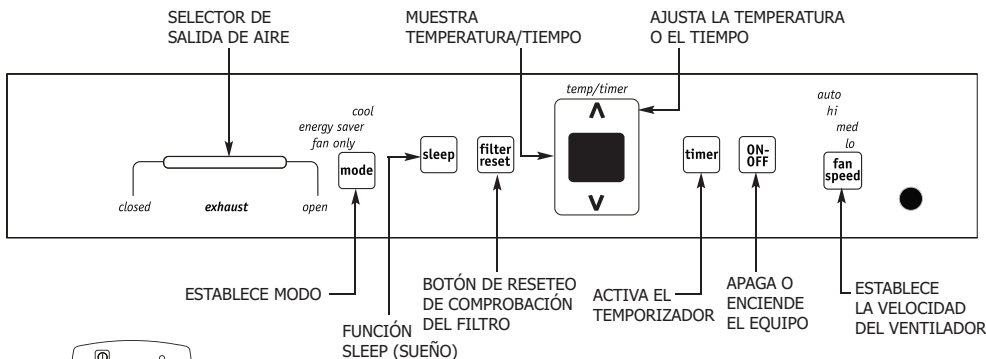

Tamaño de las baterías: AAA

Precaución: No mezcle baterías nuevas con otras viejas. No mezcle baterías alcalinas, estándar (carbono-zinc), o recargables (níquel-cadmio).

CONTROL REMOTO ESTÁNDAR

Instrucciones de operación

NOTA

Las instrucciones a continuación representan a la el panel táctil, las mismas instrucciones pueden ser usadas en el control remoto.

PARA ENCENDER EL EQUIPO:

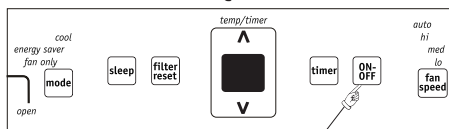

HAGA ESTO:
PRESIONE EL BOTÓN ON/OFF

VERÁ:

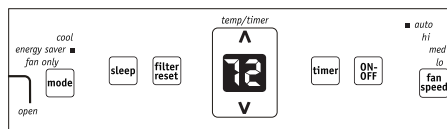

Nota: La unidad funcionará en modo de ahorro de energía cuando se utilice por primera vez. En este modo, el ventilador continuará funcionando durante 1 minuto después de que el compresor se cierre. Luego el ventilador realizará ciclos de 20 segundos con intervalos de 10 minutos cada uno hasta que la temperatura de la habitación supere la temperatura establecida, en ese momento, el compresor volverá a encenderse.

Instrucciones de operación

Instrucciones de operación (continuación)

PARA CAMBIAR LA CONFIGURACIÓN DE TEMPERATURA:

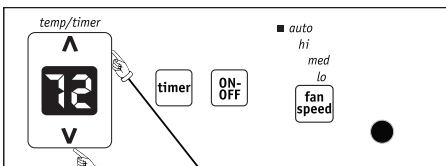

HAGA ESTO:
OPRIMA Λ PARA SUBIR
OPRIMA V PARA BAJAR

VERÁ:

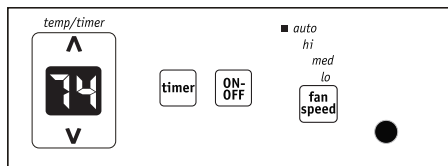

Nota: Pulse los botones de flecha arriba (Λ) o abajo (V) hasta que la pantalla muestre la temperatura deseada. Esta temperatura se mantendrá automáticamente entre 60° F (16° C) y 90° F (32° C). Si quiere que la pantalla muestre la temperatura actual de la habitación consulte la sección "Operar En Modo Sólo Ventilador" en la página 7.

PARA AJUSTAR LA VELOCIDAD DEL VENTILADOR:

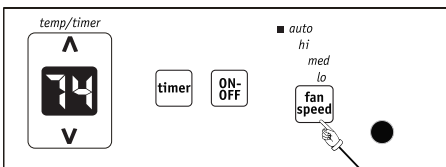

HAGA ESTO:
OPRIMA PARA
SELECCIONAR

VERÁ:

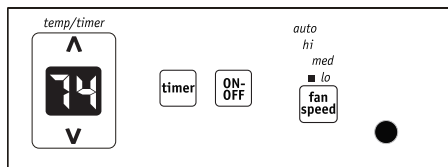

PARA USAR LA CARACTERÍSTICA DE VENTILADOR AUTOMÁTICO:

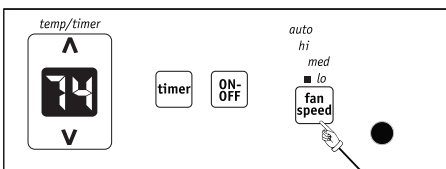

HAGA ESTO:
PRESIONE EL
BOTÓN VENTILADOR
ELIJA AUTO

VERÁ:

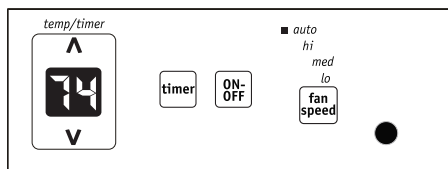

Nota: El ventilador comienza en alta velocidad y se ajusta después a la velocidad necesaria según la temperatura de la estancia. Por ejemplo, si la estancia no se calienta demasiado, se mantendrá girando a la velocidad más baja. Si la temperatura asciende rápidamente, por ejemplo al abrir una puerta, se pondrá a girar a la máxima velocidad de manera automática. La velocidad del ventilador se reajustará después a la velocidad más baja según la temperatura vuelva a bajar hasta el nivel original. Oprima los botones de arriba o abajo para cambiar la velocidad del ventilador de manera manual.

Instrucciones de operación (continuación)

PARA OPERAR SÓLO EN MODO VENTILADOR:

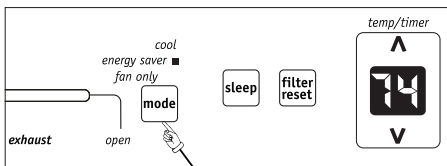

HAGA ESTO:
OPRIMA EL
BOTÓN DE MODO
SELECCIONE
SÓLO VENTILADOR

FUNCIÓN DE ENFRIADO:

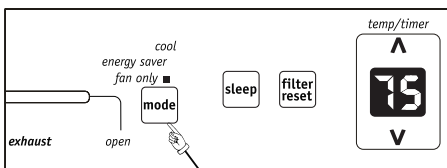

HAGA ESTO:
OPRIMA EL
BOTÓN DE MODO
SELECCIONE ENFRIADO

FUNCIÓN SLEEP (SUEÑO):

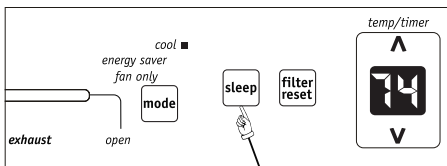

HAGA ESTO:
OPRIMA EL
BOTÓN SLEEP (SUEÑO)

VERÁ:

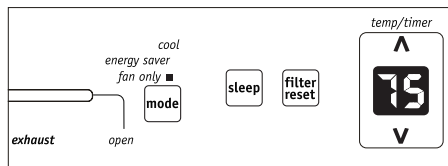

Nota: Use esta función sólo cuando no se está enfriando lo suficiente, ya sea por circulación de aire en la estancia, o por aire manido del escape en algunos modelos. (Recuerde abrir los conductos de ventilación mientras usa esta función, pero manténgalos cerrados durante la operación en frío para conseguir la máxima eficiencia). Puede escoger la velocidad de ventilador que prefiera (excepto "Auto"). En esta función, la pantalla mostrará la temperatura actual de la estancia, no la temperatura establecida como en el modo frío.

VERÁ:

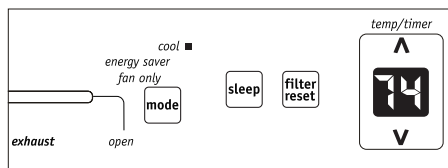

Nota: En este modelo, el ventilador permanece encendido todo el tiempo y el compresor se enciende y se apaga, según si se alcanza o no la temperatura de la habitación.

VERÁ:

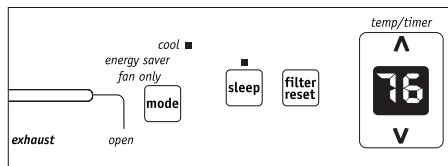

Nota: En este modo la temperatura seleccionada se incrementará en 2 °F 30 minutos después de seleccionarlo. La temperatura se volverá a incrementar después otros 2 °F tras otros 30 minutos adicionales. Esta nueva temperatura se mantendrá durante 7 horas antes de volver a la configuración de temperatura originalmente seleccionada. Esto finaliza el modo "Sleep" (sueño) y el equipo volverá a funcionar tal y como fue configurado originalmente. El modo "Sleep" (sueño) puede cancelarse en cualquier momento durante la operación con sólo oprimir de nuevo el botón "Sleep".

Instrucciones de operación

Instrucciones de operación (continuación)

TEMPORIZADOR: FUNCIÓN DE APAGADO / ENCENDIDO PROGRAMADO

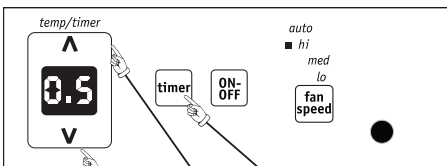

**PRIMERO
HAGA ESTO:**
OPRIMA EL
BOTÓN TIMER

**ENTONCES
HAGA ESTO:**
OPRIMA LOS
BOTONES
ARRIBA/ABAJO

VERÁ LA CANTIDAD DE TIEMPO SELECCIONADA:

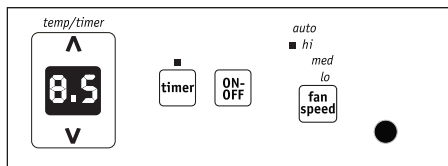

Nota: Para programar el apagado, el equipo debe estar encendido. Nota: Para programar el encendido, el equipo debe estar apagado. Primero, presione el botón TEMPORIZADOR, después ajuste la configuración de tiempo pulsando o manteniendo las flechas ARRIBA (▲) o ABAJO (▼) para cambiar el tiempo en incrementos de 0.5 horas hasta 10 horas, y en incrementos de 1 hora hasta 24 horas. El control hará una cuenta atrás del tiempo seleccionado hasta el inicio (8, 7.5, 7, etc.). La operación temporizada selecciona automáticamente el modo frío con la máxima velocidad de ventilador (si el último modo seleccionado fue "Frio", "Ahorro de Energía" o "Sólo Ventilador"). La temperatura se mantendrá igual a la que estaba configurada antes. Para cambiar la temperatura presione el botón "FRÍO" y después las flechas arriba o abajo hasta que la temperatura deseada aparezca en pantalla. Tras 5 segundos, el control volverá automáticamente a mostrar el tiempo restante hasta el encendido/apagado. Si en cualquier momento presiona el botón Encender/Apagar en la unidad la función de encendido/apagado temporizado se cancelará. Si no, esta función se mantendrá hasta que la unidad se encienda o apague. Una vez que eso pase deberá repetir todos los pasos anteriores.

FUNCIÓN DE COMPROBACIÓN DEL FILTRO, VERÁ:

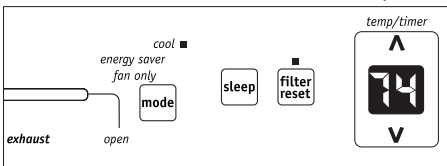

Nota: Esta función es un recordatorio para limpiar el filtro de aire (vea 'Cuidados y limpieza') para conseguir un rendimiento más eficiente. El LED (luz) se iluminará después de 250 horas de operación. Para reestablecer después de limpiar el filtro, oprima el botón "Filter Reset" y la luz se apagará.

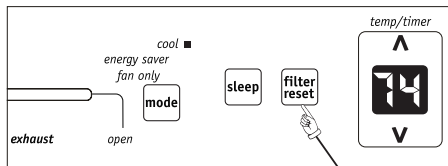

HAGA ESTO:
OPRIMA EL BOTÓN
"FILTER RESET"

CÓDIGOS DE ERROR:

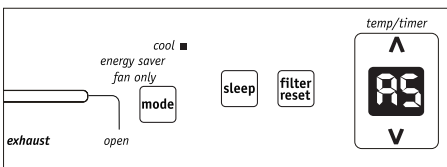

Si la pantalla muestra "AS", un sensor está fallando. Contacte con su centro de servicio autorizado por Frigidaire.

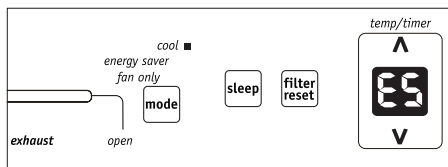

Si la pantalla muestra "ES", un sensor está fallando. Contacte con su centro de servicio autorizado por Frigidaire.

Instrucciones de operación (continuación)

PARA CAMBIAR LA UNIDAD DE TEMPERATURA EN LA PANTALLA:

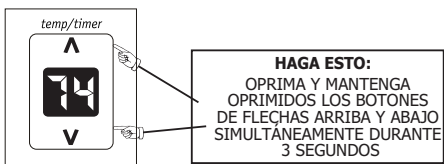

Nota: El panel de control es capaz de mostrar temperaturas en grados Fahrenheit o Celsius.

VERÁ:

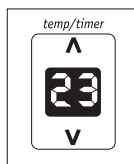

PARA APAGAR LA UNIDAD:

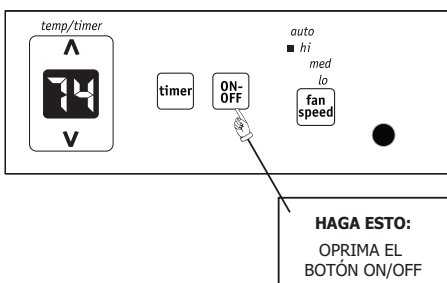

VERÁ:

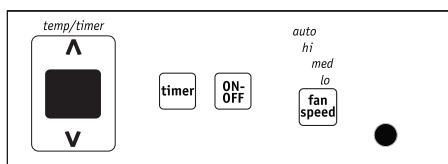

Nota: Si la unidad está apagada en modo calor (si corresponde) o en modo ventilación, volverá a los mismos valores cuando se vuelva a encender. Cuando se apaga la unidad en modo frío o en modo de ahorro de energía, funcionará en este último modo cuando se vuelva a encender, pero los valores con respecto a la temperatura y a la velocidad del ventilador seguirán siendo los mismos.

INFORMACIÓN ADICIONAL QUE DEBE CONOCER

Ahora que ya domina los procedimientos de operación, aquí tiene más funciones en su control con las que debería estar familiarizado.



- El circuito de "refrigeración" tiene un arranque retardado automático por 3 minutos si la unidad se apaga y enciende demasiado rápidamente. Esto evita el sobrecalentamiento del compresor y la posible rotura del cortacorrientes. El ventilador continuará funcionando durante este tiempo.



- Existe un retardo de 2 segundos hasta que el compresor se apaga cuando selecciona la función SÓLO VENTILADOR. Esto es para cubrir la posibilidad de que se haya seleccionado sólo de paso hacia otro modo.
- El control mantendrá la temperatura en un margen de 2 grados Fahrenheit, entre 60° F y 90° F.
- Después de una caída general de corriente, la unidad mantendrá memorizada la última configuración y se restaurará a la misma una vez la corriente sea restaurada.

CONTROL DE SALIDA DE AIRE

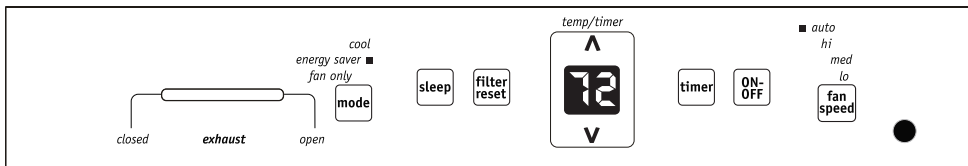

Este control de salida de aire permite al acondicionador reciclar el aire del interior de la habitación (CERRADO) o sacarlo al exterior (ABIERTO).

La posición CERRADO se usa cuando desea un nivel de enfriamiento máximo. También puede ser usado para reciclar el aire de la habitación sin enfriarlo cuando el acondicionador está funcionando en algún modo VENTILADOR.

La posición ABIERTO extrae el aire estancado de una habitación y lo saca al exterior. El aire fresco entra de forma normal en la habitación por los conductos habituales.

Instrucciones de operación

(continuación)

PALAS DE 4 VÍAS

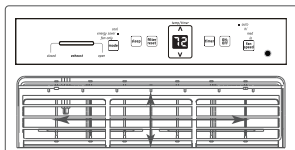

Las palas de direccionamiento del aire controlan la dirección del flujo de aire hacia arriba o abajo y hacia la derecha o la izquierda según sea necesario.

Cuidados y limpieza

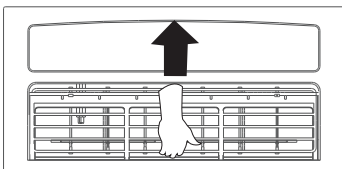

Limpie de tanto en tanto su aparato de aire acondicionado de forma que se mantenga como nuevo. **Asegúrese de desconectar el equipo de la corriente antes de limpiarlo para evitar incendios y choques eléctricos.**

Limpieza del filtro de aire

El filtro de aire debe ser revisado al menos una vez al mes por si acaso es necesario limpiarlo. Las partículas atrapadas en el filtro pueden acumularse causando bloques de hielo en las rejillas de refrigeración.

- Agarre el filtro por el centro y tire hacia arriba y hacia fuera.
- Lave el filtro usando jabón líquido y agua templada. Aclare el filtro cuidadosamente. Sacuda suavemente el exceso de agua del filtro. Asegúrese de que el filtro está completamente seco antes de volverlo a colocarlo.
- Como alternativa a lavarlo, puede limpiar el filtro con una aspiradora.

Limpieza de la carcasa

- Asegúrese de desconectar el equipo de la corriente antes de limpiarlo para evitar incendios y choques eléctricos. La carcasa y el frontal pueden sacudirse con un paño sin aceites o lavarse con un paño humedecido en una solución de agua tibia y jabón líquido suave. Aclare cuidadosamente y seque.
- Nunca utilice limpiadores duros, ni cera o pulidores en el frontal de la carcasa.
- Asegúrese de escurrir el exceso de agua del paño antes de limpiar alrededor de los controles. El exceso de agua en los controles o su alrededor puede causar daños al aparato.
- Conecte el aparato de aire acondicionado a la corriente.

Almacenamiento en invierno

Si planea almacenar el aparato de aire acondicionado durante el invierno, remuévalo cuidadosamente de la ventana de acuerdo a las instrucciones de montaje. Cúbralo con plástico o devuélvalo al embalaje original.

NOTA: Para evitar el óxido y que las conexiones eléctricas se estropeen, almacene el acondicionador de aire en posición normal hacia arriba y en un lugar seco.

Consejos de ahorro energético



- **No bloquee la salida interior de aire con cortinas, persianas o muebles; ni el exterior con arbustos, cercados ni otros edificios.**
- La capacidad del aparato de aire acondicionado debe ser adecuada para la estancia para conseguir una operación eficiente y satisfactoria.
- Instale el aparato de aire acondicionado en el lado de su casa donde no pegue el sol. Una ventana que encare al norte es mejor ya que queda a la sombra la mayor parte del día.
- Cierre la compuerta de la chimenea, así como las rejillas de ventilación de suelos y paredes de modo que el aire frío no se escape por los conductos de ventilación ni por la chimenea.
- Mantenga las cortinas y persianas de las demás ventanas cerradas durante la hora más soleada del día.
- Limpie el filtro del aire como se recomienda en la sección "Cuidados y limpieza".
- Un aislamiento adecuado y burletes en puertas y ventanas de su hogar ayudarán a mantener el aire cálido fuera y el frío dentro.
- Tener la casa a la sombra de árboles, plantas o toldos contribuye a reducir la carga de trabajo del aparato de aire acondicionado.
- Use los aparatos eléctricos que produzcan calor tales como estufas, lavaplatos, secadoras y lavadoras durante la hora más fresca del día.

Antes de llamar al servicio técnico, revise esta lista. Puede ahorrarle tiempo y costos. Esta lista incluye problemas comunes que no son consecuencia de un trabajo o materiales defectuosos en el equipo.

SUCESO	SOLUCIÓN
El aparato no opera.	<p>El enchufe está desconectado. Afiance firmemente el enchufe en el tomacorrientes.</p> <p>El dispositivo cortacorriente del enchufe ha saltado. Oprima el botón RESET.</p> <p>El fusible o el diferencial del circuito eléctrico doméstico han saltado. Reemplace el fusible por uno retardante o restablezca el diferencial.</p> <p>El control está APAGADO. ENCIENDA el control y realice la configuración deseada.</p>
El aire que sale del equipo no está suficientemente frío.	<p>La temperatura de la estancia está por debajo de 60°F (16°C). No podrá enfriarse la estancia hasta que la temperatura se eleve por encima de 60°F (16°C).</p> <p>El elemento de sensor la temperatura tocando la bobina fría. Localizado detrás del filtro de aire. Arreglar el elemento separándolo de la bobina.</p> <p>Configure una temperatura más baja.</p> <p>El compresor se apagó al cambiar de modo. Aguarde aproximadamente por 3 minutos y escuche cuándo el compresor se reinicia si está en el modo COOL (frío).</p>
El aparato de aire acondicionado está enfriando, pero la estancia continúa demasiado caliente - se está formando hielo en el circuito refrigerante de detrás del frontal decorativo	<p>La temperatura en el exterior es inferior a 60 °F (16 °C). Para descongelar el circuito refrigerante, establezca el modo FAN ONLY (sólo ventilador).</p> <p>El filtro de aire puede estar sucio. Limpie el filtro. Consulte la sección 'Cuidados y limpieza'. Para descongelar, establezca el modo FAN ONLY (sólo ventilador).</p> <p>La temperatura está establecida demasiado baja para la noche. Para descongelar el circuito, establezca el modo FAN ONLY (sólo ventilador). Después, seleccione una temperatura más alta.</p>
El aparato de aire acondicionado está enfriando, pero la estancia continúa demasiado caliente - NO se forma hielo en el circuito refrigerante de detrás del frontal decorativo.	<p>Filtro de aire sucio - flujo de aire restringido. Limpie el filtro de aire. Consulte la sección 'Cuidados y limpieza'.</p> <p>La temperatura está demasiado alta. Seleccione una temperatura más baja.</p> <p>Las palas de dirección de aire están mal posicionadas. Posicione las palas para conseguir una mejor distribución de aire.</p> <p>El frontal del equipo está bloqueado por cortinas, persianas, muebles, etc. - que restringen el flujo de aire. Remueva el bloqueo de delante del equipo.</p> <p>Puertas, ventanas, ventilaciones, etc. están abiertas - el aire frío se escapa. Cierre todas las puertas, ventanas, ventilaciones, etc.</p> <p>El equipo acaba de ser encendido en una estancia cálida. Conceda algo más de tiempo para remover el calor "almacenado" en paredes, techos, suelos y muebles.</p>
El aparato de aire acondicionado se enciende y apaga rápidamente.	<p>Filtro de aire sucio - flujo de aire restringido. Limpie el filtro.</p> <p>La temperatura exterior es extremadamente cálida. Establezca el ventilador en una velocidad más alta para conseguir que el aire circule más rápidamente por el circuito refrigerador.</p>
Se escuchan ruidos cuando el equipo está operando.	<p>Suena el movimiento del aire. Esto es normal. Si está muy fuerte, ajuste el FAN (ventilador) a una velocidad más baja.</p> <p>Vibración de la ventana - instalación defectuosa. Consulte las instrucciones de montaje o al instalador.</p>
Agua goteando EN EL INTERIOR cuando el equipo opera.	<p>Instalación inadecuada. Incline ligeramente el aparato de aire acondicionado hacia el exterior para permitir el drenaje del agua. Consulte las instrucciones de montaje o al instalador.</p>
Agua goteando EN EL EXTERIOR cuando el equipo opera.	<p>El equipo está removiendo una gran cantidad de humedad de una estancia húmeda. Esto es normal durante días excesivamente húmedos.</p>
Estancia demasiado fría.	<p>La temperatura está demasiado baja. Seleccione una temperatura más alta.</p>

Si estas soluciones no le sirven, llame al servicio técnico de Frigidaire al 1-800-944-9044(US)/1-800-265-8352(Canada).

Limitado Garantía principal del aparato

Su electrodoméstico está cubierto con una garantía limitada por un año y una garantía limitada de 2-5 años sobre el sistema sellado (el compresor, condensador, evaporador y tubería). Durante un año a partir de la fecha original de compra, Electrolux cubrirá todos los costos de reparación o reemplazo de cualquier pieza de éste electrodoméstico que se encuentren defectuosas en materiales o mano de obra cuando el electrodoméstico se instala, utiliza y mantiene de acuerdo con las instrucciones proporcionadas. Los años del segundo al quinto año desde la fecha de compra original, Electrolux reparar o reemplazar cualquier parte en el Sistema de Refrigeración Sellado (compresor, condensador, evaporador y tuberías) que demuestre estar defectuosa en materiales o mano de obra. En los años 2-5, el consumidor será responsable por los costos de diagnóstico, trabajo y piezas como también por los gastos de extracción, transporte y reinstalación en los que se incurra durante el servicio de los componentes que no cubra la garantía de 5 años del sistema de refrigeración sellado.

Exclusiones Esta garantía no cubre lo siguiente:

1. Productos a los que se les quitaron o alteraron los números de serie originales o que no pueden determinarse con facilidad.
2. Productos que hayan sido transferidos del dueño original a un tercero o que no se encuentren en los EE.UU. o en Canadá.
3. Óxido en el interior o exterior de la unidad.
4. Los productos comprados "previamente usados o productos de muestra" no están cubiertos por esta garantía.
5. Pérdida de alimentos por fallas del refrigerador o congelador.
6. Productos utilizados para fines comerciales.
7. Las llamadas de servicio que no involucren el funcionamiento defectuoso ni los defectos de materiales o de mano de obra, o para electrodomésticos que no sean utilizados para uso normal del hogar o de acuerdo con las instrucciones proporcionadas.
8. Llamadas de servicio para corregir errores de instalación del electrodoméstico o para instruirlo sobre el uso del mismo.
9. Gastos para facilitar el acceso al electrodoméstico para el servicio, tales como la remoción de molduras, armarios, estantes, etc. que no eran parte del electrodoméstico cuando se envió de la fábrica.
10. Llamadas de servicio para reparar o reemplazar bombillas, filtros de aire, filtros de agua, otros consumibles, perillas, manijas u otras piezas decorativas.
11. Costos adicionales que incluyen, sin limitarse, cualquier llamada de servicio fuera de las horas de oficina, durante los fines de semana o días feriados, peajes, pasajes de transporte o millaje/kilometraje para llamadas de servicio en áreas remotas, incluyendo el estado de Alaska.
12. Daños al acabado del electrodoméstico o al hogar que hayan ocurrido durante la instalación, incluyendo, sin limitarse, los armarios, paredes, etc.
13. Daños causados por: servicio realizado por compañías de servicio no autorizadas, el uso de piezas que no sean piezas genuinas Electrolux o piezas obtenidas de personas que no pertenezcan a compañías de servicio autorizado, o causas externas como abuso, mal uso, suministro eléctrico inadecuado, accidentes, incendios, hechos fortuitos o desastres naturales.

RENUNCIA DE RESPONSABILIDAD DE GARANTÍAS IMPLÍCITAS; LIMITACIÓN DE ACCIONES LEGALES

LA ÚNICA Y EXCLUSIVA OPCIÓN DEL CLIENTE BAJO ESTA GARANTÍA LIMITADA ES LA REPARACIÓN O REEMPLAZO DEL PRODUCTO SEGÚN SE INDICA. LOS RECLAMOS BASADOS EN GARANTÍAS IMPLÍCITAS, INCLUYENDO LAS GARANTÍAS DE COMERCIALIZACIÓN O APTITUD DEL PRODUCTO PARA UN PROPÓSITO ESPECÍFICO, ESTÁN LIMITADOS A UN AÑO O AL PERÍODO MÍNIMO PERMITIDO POR LEY, PERO NUNCA MENOS DE UN AÑO. ELECTROLUX NO SERÁ RESPONSABLE POR DAÑOS CONSECUENTES O INCIDENTALES COMO POR EJEMPLO DAÑOS A LA PROPIEDAD Y GASTOS INCIDENTALES OCASIONADOS POR EL INCUMPLIMIENTO DE ESTA GARANTÍA ESCRITA O DE CUALQUIER GARANTÍA IMPLÍCITA. ALGUNOS ESTADOS Y PROVINCIAS NO PERMITEN LA EXCLUSIÓN O LIMITACIÓN DE DAÑOS INCIDENTALES O CONSECUENTES O LIMITACIONES EN LA DURACIÓN DE LAS GARANTÍAS IMPLÍCITAS, DE MANERA QUE PUEDE QUE ESTAS LIMITACIONES O EXCLUSIONES NO SE APLIQUEN EN SU CASO. ESTA GARANTÍA ESCRITA LE OTORGA DERECHOS LEGALES ESPECÍFICOS. ESO POSIBLE QUE TAMBIÉN TENGA OTROS DERECHOS QUE VARIAN DE UN ESTADO A OTRO.

Si tiene que solicitar servicio técnico Guarde su recibo, el comprobante de entrega o cualquier otro registro de pago adecuado para establecer el período de la garantía si llegara a requerir servicio. Si se realiza la reparación, le conviene obtener y conservar todos los recibos. El servicio realizado bajo esta garantía debe ser obtenido a través de Electrolux utilizando las direcciones o números que se indican abajo.

Esta limitado garantía sólo se aplica en los Estados Unidos y Canadá. En los EE.UU., su electrodoméstico está garantizado por Electrolux Major Appliances North America, una división de Electrolux Home Products, Inc. En Canadá, su electrodoméstico está garantizado por Electrolux Canada Corp. Electrolux no autoriza a ninguna persona a cambiar o agregar ninguna obligación bajo esta garantía. Nuestras obligaciones de reparación y piezas bajo esta garantía deben ser realizadas por Electrolux o compañía de servicio autorizado. Las especificaciones o características del producto según se describen o ilustran están sujetas a cambio sin previo aviso.

EE. UU.
1.800.944.9044
Electrolux Major Appliances
10200 David Taylor Drive
Charlotte, NC 28262



Electrolux

Canadá
1.800.265.8352
Electrolux Canada Corp.
5855 Terry Fox Way
Mississauga, Ontario, Canada
LSV 3E4

FRIGIDAIRE

Tout sur l'

Utilisation et l'entretien

de votre

Conditionneur d'air de pièce



Sommaire

Consignes de sécurité importantes.....	2-3	Entretien et nettoyage.....	10
Enregistrement du produit	4	Suggestions pour économiser l'énergie	10
Sons normaux.....	4	Avant d'appeler.....	11
Fonctions du climatiseur.....	5	Garantie limité d'appareil principale.....	12
Instructions de fonctionnement.....	5-10		

Consignes de sécurité importantes

REMARQUE :

Le présent MANUEL D'UTILISATION ET D'ENTRETIEN fournit des instructions de fonctionnement spécifiques à votre modèle. Utilisez le conditionneur d'air de pièce uniquement comme indiqué dans ce manuel. Ces instructions n'ont pas pour but de couvrir toutes les conditions et situations possibles. Vous devez faire preuve de bon sens et de prudence lorsque vous installez, utilisez et entretenez tout appareil.

REMARQUE :

Le cordon d'alimentation avec le climatiseur contient un dispositif de détection de courant conçu pour réduire le risque de feu. Veuillez vous reporter à la section "Fonctionnement du dispositif de courant" pour de plus amples informations. Si le cordon d'alimentation est endommagé, il ne peut pas être réparé et doit être remplacé avec un cordon du fabricant du produit.

AVERISSEMENT

Évitez les risques d'incendie et d'électrocution. N'utilisez pas de rallonge ni d'adaptateur. Ne retirez pas de broche du cordon d'alimentation.

Prise murale reliée à la terre

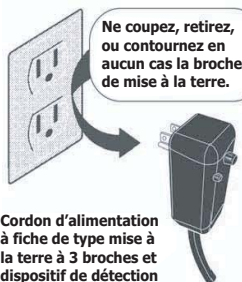

AVERISSEMENT

Pour votre sécurité

Ne stockez ni n'utilisez d'essence ou d'autres vapeurs et liquides inflammables à proximité de cet appareil ou de tout autre appareil. Lisez les étiquettes des produits concernant l'inflammabilité, ainsi que les autres mises en garde.

AVERISSEMENT

Pour éviter les accidents

Pour réduire le risque d'incendie, d'électrocution ou de blessure corporelle lorsque vous utilisez le climatiseur, prenez les précautions de base suivantes :

- Assurez-vous que l'alimentation électrique est adéquate pour le modèle que vous avez choisi. Ces informations sont disponibles sur la plaque du numéro de série, qui se trouve sur le côté du boîtier et derrière la grille.
- Si le climatiseur doit être installé sur une fenêtre, il est conseillé de laver au préalable les deux côtés des vitres. Si la fenêtre est de type "triple-track" avec un écran, retirez complètement l'écran avant de procéder à l'installation.
- Assurez-vous que le climatiseur a été correctement et solidement installé conformément aux instructions d'installation fournies avec ce manuel. Conservez ce manuel et les instructions d'installation pour une éventuelle utilisation future (retrait ou réinstallation de l'appareil).
- Lorsque vous manipulez le climatiseur, attention à ne pas vous couper avec les ailettes métalliques tranchantes des serpentins avant et arrière.

AVERISSEMENT

Informations électriques

Les caractéristiques électriques complètes de votre nouveau conditionneur d'air de pièce sont indiquées sur la plaque du numéro de série. Reportez-vous à ces caractéristiques lorsque vous vérifiez les exigences électriques.

- Vérifiez que le climatiseur est correctement mis à la terre. Pour réduire les risques d'électrocution et d'incendie, la mise à la terre correcte est primordiale. Le cordon d'alimentation est équipé d'une prise de terre à trois broches pour assurer la protection contre les risques d'électrocution.
- Votre climatiseur doit être utilisé avec une prise murale correctement reliée à la terre. Si la prise murale que vous comptez utiliser n'est pas correctement reliée à la terre ou protégée par un fusible temporisé ou un disjoncteur, demandez à un électricien qualifié d'installer la prise murale correcte.
- N'utilisez pas le climatiseur en laissant le capot externe en place. Ceci risquerait de provoquer des dommages mécaniques à l'intérieur du climatiseur.
- **N'utilisez pas de rallonge ni d'adaptateur.**

AVERISSEMENT CONSIGNES DE SECURITE

DANGER! Éviter les blessures graves et la mort

- Ce climatiseur ne contient pas de pièces réparables par l'utilisateur. Appelez toujours du personnel de service licencié Electrolux pour les réparations.
- N'insérez et ne placez pas les doigts ou des objets dans la zone d'évacuation d'air de l'unité.
- Ne démarrez et n'arrêtez pas le climatiseur en débranchant le cordon d'alimentation ou en éteignant l'alimentation dans la boîte électrique.
- Ne coupez pas et n'endommagez pas le cordon d'alimentation.
- Si le cordon d'alimentation est endommagé, il doit être remplacé par un personnel de service licencié Electrolux.
- Dans le cas d'un dysfonctionnement (étincelles, odeur de brûlé, etc.) arrêtez immédiatement le fonctionnement, débranchez le cordon d'alimentation et appelez un personnel de service licencié Electrolux.
- Ne manipulez pas les climatiseurs avec des mains mouillées.
- Ne tirez pas sur le cordon d'alimentation.
- Ne buvez pas l'eau drainée depuis les climatiseurs.

Consignes de sécurité importantes

CONSIGNES DE SECURITE

ATTENTION! Évitez les blessures et d'endommager l'unité ou d'autres propriétés

- Prévoyez une ventilation occasionnelle pendant l'utilisation. Ne dirigez pas le flux d'air vers les cheminées ou d'autres sources de chaleur car ceci peut faire vaciller les flammes ou fonctionner les unités excessivement.
- Ne grimpez pas sur la partie extérieure de l'unité ou ne placez pas d'objets dessus.
- Ne suspendez pas d'objets à l'unité.
- Ne placez pas de conteneur des liquides sur l'unité.
- Éteignez le climatiseur à la source d'alimentation lorsque vous n'allez pas l'utiliser pendant une longue période.
- Vérifiez régulièrement que l'état des accessoires d'installation de l'unité ne comporte pas de dommages.
- N'appliquez pas de pression importante sur les ailettes de radiateur de l'unité.
- Utilisez l'unité avec les filtres à air en place.
- Ne bloquez et ne couvrez pas la grille d'entrée, la zone de dégagement et les ports de sortie.
- Assurez-vous que tout équipement électrique/électronique est à au moins un mètre de distance de l'unité.
- N'utilisez et ne stockez pas de gaz inflammables à proximité de l'unité.
- Ne pas toucher les parties métalliques de l'unité lors du retrait du filtre. Les blessures peuvent se produire lors de la manipulation des bords métalliques tranchants.
- Ne pas utiliser d'eau pour nettoyer l'intérieur du climatiseur. Exposition à l'eau peut détruire l'isolation et provoquer des risques d'électrocution.
- Lors du nettoyage de l'appareil, assurer au préalable que le pouvoir et le disjoncteur sont éteints.

LISEZ CETTE SECTION AVANT DE TENTER D'UTILISER LE CLIMATISEUR.
L'unité doit être maintenue droite pendant une heure avant le fonctionnement.

Fonctionnement de l'appareil actuel

Branchez et appuyez sur RESET

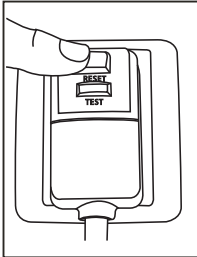

Le cordon d'alimentation contient un dispositif de courant qui détecte la détérioration du cordon d'alimentation. Pour tester votre cordon d'alimentation procédez comme suit :

1. Branchez le climatiseur.
2. Le cordon d'alimentation aura DEUX boutons sur la tête de prise. Appuyez sur le bouton TEST. Vous noterez un clic tandis que le bouton RESET sort.
3. Appuyez sur le bouton RESET. Vous noterez encore une fois un clic tandis que le bouton s'enclenche.
4. Le cordon d'alimentation fournit maintenant de l'électricité à l'unité. (Ceci est aussi indiqué par un voyant sur la tête de prise).

REMARQUE :

- N'utilisez pas ce dispositif pour mettre sous/hors tension l'unité.
- Assurez-vous toujours que le bouton RESET est enfoncé pour un fonctionnement correct.
- Le cordon d'alimentation doit être remplacé s'il échoue à réinitialiser lorsque ou bien le bouton TEST est poussé, ou qu'il ne pas être réinitialisé. Un nouveau cordon est disponible chez le fabricant du produit.
- Si le cordon d'alimentation a été endommagé, il NE PEUT PAS être réparé. Il DOIT être remplacé par un nouveau disponible chez le fabricant du produit.

Enregistrement du produit et sons normaux

Enregistrement du produit

Notez votre modèle et vos numéros de série

Enregistrez dans l'espace qui se trouve en dessous du modèle et des numéros de série. Sur tous les modèles, la plaque du numéro de série est située à l'extérieur du boîtier.

Numéro de modèle _____

Numéro de décès _____

Enregistrez votre produit

La CARTE D'ENREGISTREMENT DU PRODUIT auto-adressée doit être remplie entièrement, signée et retournée à Frigidaire Company.

Sons normaux

Son de vent

À l'avant de l'appareil, il est possible que vous entendiez un bruit de vent provoqué par l'air déplacé par le ventilateur.

Son aigu

Les compresseurs haute performance d'aujourd'hui peuvent émettre un son aigu pendant le cycle de refroidissement.

Vibration

L'appareil peut vibrer et faire du bruit si les murs ou les fenêtres sont mal conçus ou si l'appareil n'a pas été installé correctement.

Cliquetis ou bruissements

Des gouttes d'eau tombant sur le condensateur pendant le fonctionnement normal de l'appareil peuvent provoquer des cliquetis ou des bruissements.

Note : N'essayez pas de percer des trous à la base de l'appareil pour éliminer les sons normaux, car cela annulerait la garantie.

Gargouillements/sifflements

Peuvent être dus au frigorigène passant par le système d'évaporation pendant le fonctionnement normal.

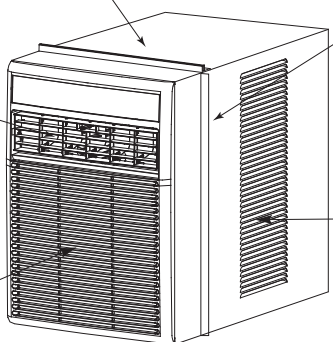

Fonctions du climatiseur et instructions de fonctionnement

Fonctions du climatiseur COMMANDE ÉLECTRONIQUE

Avant de commencer, familiarisez-vous bien avec le panneau de commandes et la télécommande comme illustré ci-dessous et toutes ses fonctions, puis suivez le symbole de la fonction souhaitée. L'appareil peut être commandé à partir du pavé tactile ou de la télécommande.

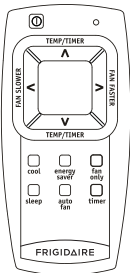
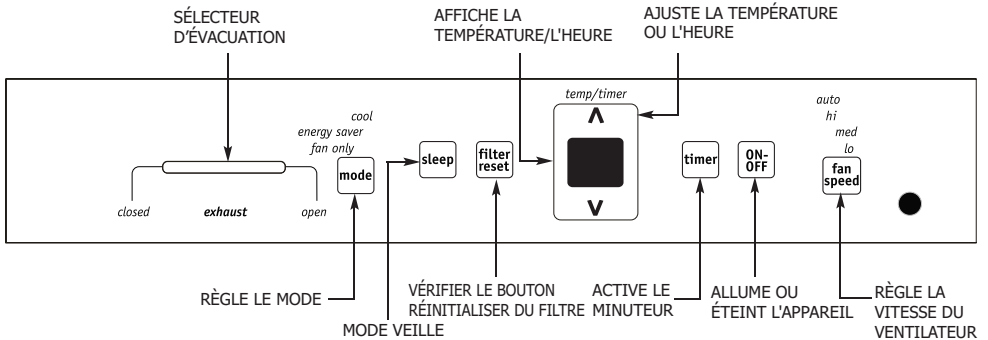

Taille des piles : AAA

Avertissement: Ne mélangez pas les piles neuves avec des piles usagées. Ne mélangez pas des piles alcalines, standard (carbone-zinc), ou rechargeables (nickel-cadmium).

TÉLÉCOMMANDE STANDARD

Instructions de fonctionnement

REMARQUE

Les instructions suivantes représentent le Pavé Tactile, les mêmes instructions peuvent être utilisées pour la Télécommande.

POUR METTRE EN MARCHÉ L'APPAREIL:

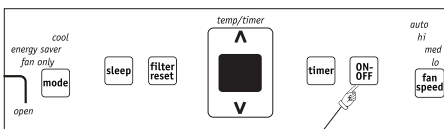

ACTION:
APPUYEZ SUR
LE BOUTON
DE MARCHÉ/ARRÊT

CE QUI APPARAÎT:

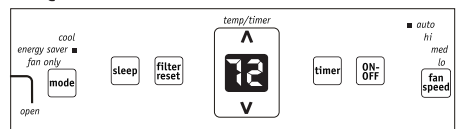

Remarque : L'appareil fonctionnera en mode Économie d'énergie lors de sa première utilisation. Pendant ce mode, le ventilateur continuera de fonctionner pendant 1 minute après l'arrêt du compresseur. Ensuite, le ventilateur se met en marche pendant 20 secondes toutes les 10 minutes jusqu'à ce que la température ambiante soit supérieure à la température de consigne, moment où le compresseur se remettra en marche.

Instructions de fonctionnement

Instructions de fonctionnement (suite)

POUR CHANGER LE PARAMÈTRE DE TEMPÉRATURE:

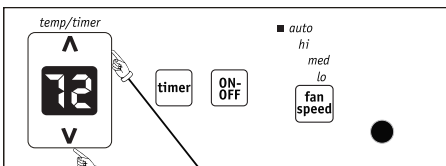

ACTION:
APPUYEZ SUR **▲**
POUR AUGMENTER
APPUYEZ SUR **▼**
POUR RÉDUIRE

CE QUI APPARAÎT:

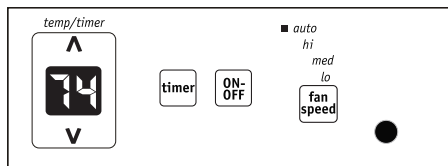

Remarque : Appuyez sur les touches vers le haut (**▲**) ou vers le bas (**▼**) ou maintenez-les enfoncées jusqu'à ce que la température souhaitée apparaisse à l'écran. Cette température sera automatiquement maintenue entre 16°C (60°F) et 32°C (90°F). Si vous souhaitez que l'écran affiche la température réelle de la pièce, suivez "Pour Utiliser Uniquement le Ventilateur" en page 7.

POUR AJUSTER LES VITESSES DU VENTILATEUR:

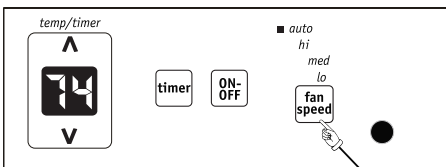

ACTION:
APPUYEZ POUR
SÉLECTIONNER

CE QUI APPARAÎT:

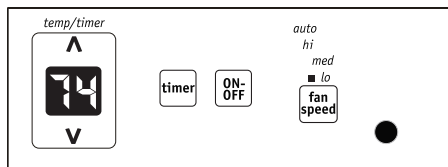

POUR UTILISER LA FONCTION DE VENTILATION AUTOMATIQUE :

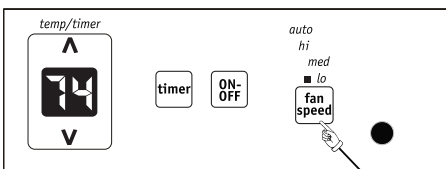

ACTION :
APPUYEZ SUR LA
TOUCHE DE VENTILATION
CHOISISSEZ AUTO

CE QUI APPARAÎT :

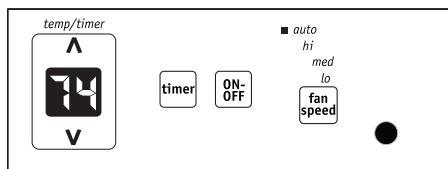

Remarque : Le ventilateur démarre à Haute Vitesse et s'ajuste à une vitesse plus lente selon ce que dicte la température ambiante. Par exemple si la pièce ne devient pas trop chaude, il restera à la vitesse la plus lente. Si la température ambiante augmente rapidement, comme lors de l'ouverture d'une porte, il passera automatiquement à la vitesse la plus élevée. La vitesse de ventilateur passera de nouveau à la vitesse la plus lente tandis que la pièce retourne à la température initiale définie. Appuyez sur le bouton pour augmenter ou réduire la vitesse pour régler la vitesse de ventilateur manuellement.

Instructions de fonctionnement

Instructions de fonctionnement (suite)

POUR UTILISER UNIQUEMENT LE VENTILATEUR :

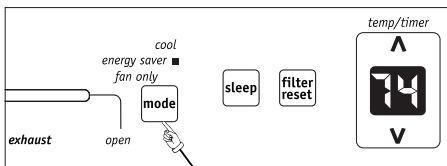

ACTION :
APPUYEZ SUR LE
BOUTON DE MODE
CHOISISSEZ
VENTILATION UNIQUEMENT

FONCTION DE REFROIDISSEMENT:

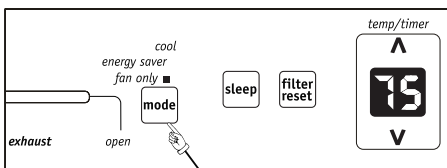

ACTION :
APPUYEZ SUR LE
BOUTON DE MODE
CHOISISSEZ
REFROIDISSEMENT

FONCTION DE VEILLE :

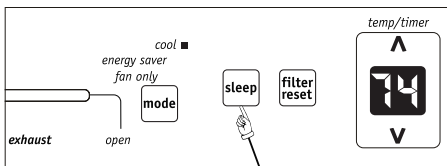

ACTION :
APPUYEZ SUR LE
BOUTON DE VEILLE

CE QUI APPARAÎT :

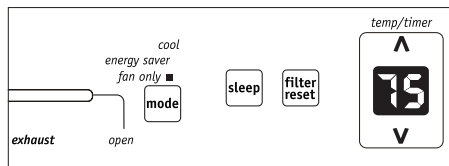

Remarque : Utilisez cette fonction lorsque vous ne cherchez pas à climatiser la pièce, par exemple si vous souhaitez faire circuler l'air ou évacuer l'air vicié. (Se souvenir d'ouvrir l'aérateur durant cette fonction, mais le garder fermé durant le refroidissement pour une efficacité maximale de refroidissement). Vous pouvez choisir n'importe quelle vitesse de ventilateur. (Sauf "Ventilation automatique") Lorsque cette fonction est activée, la température courante réelle apparaît à l'écran, et non la température définie dans le mode de climatisation.

CE QUI APPARAÎT :

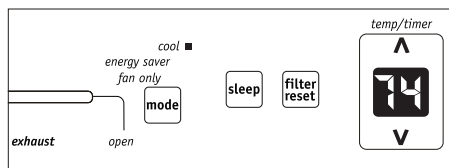

Remarque : Dans ce modèle, le ventilateur reste allumé tout le temps tandis que le compresseur est en marche et en arrêt lorsque la température ambiante est atteinte.

CE QUI APPARAÎT :

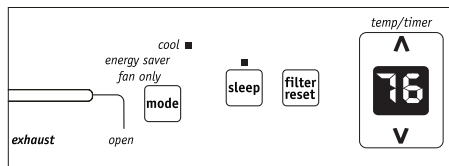

Remarque : Avec ce mode, la température définie augmente de 1,1°C (2 °F) 30 minutes après que vous sélectionnez le mode. La température augmente ensuite encore de 1,1°C (2 °F) après 30 minutes. Cette nouvelle température est ensuite maintenue pendant sept heures avant de revenir à la température sélectionnée initialement. Ceci met fin au mode de "Veille", et l'appareil continue à fonctionner comme programmé à l'origine. Le programme mode "Veille" peut être annulé à tout moment pendant le fonctionnement en appuyant une seconde fois sur le bouton "Veille".

Instructions de fonctionnement

Instructions de fonctionnement (suite)

MINUTEUR : FONCTION DE PROGRAMMATION DE DÉBUT/ D'ARRÊT

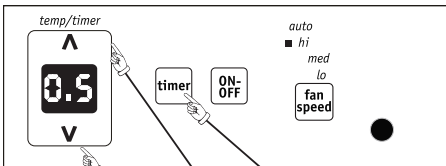

PREMIÈRE ACTION :

APPUYEZ SUR LE BOUTON TIMER

SECONDE ACTION :

APPUYEZ SUR LES BOUTONS DE RÉGLAGE HAUT/BAS

CE QUI APPARAÎT : LE TEMPS CHOISI

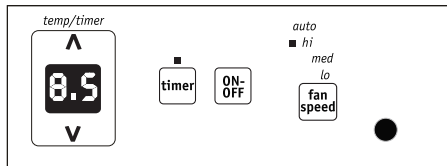

Remarque : Pour arrêter la programmation, l'appareil doit être allumé. Remarque : Pour lancer la programmation, l'appareil doit être éteint. D'abord, appuyez sur le bouton TEMPORISATEUR, puis ajustez le réglage du minuteur, touchez ou maintenez la flèche HAUT (▲) ou BAS (▼) pour changer le délai du minuteur par incréments de 0,5 heure, jusqu'à 10 heures, ensuite par incréments de 1 heure jusqu'à 24 heures. Le contrôle décomptera le temps restant au démarrage (8, 7,5, 7, etc.). Le mode de démarrage de la programmation sélectionne automatiquement la climatisation avec la vitesse de ventilation maximale (Si le refroidissement, l'économie d'énergie ou la Ventilation Uniquement est le dernier mode sélectionné). La température maintenue sera la même que celle définie précédemment. Pour changer la température définie, appuyez sur "REFROIDISSEMENT" puis sur les flèches vers le haut et le bas, jusqu'à ce que la température souhaitée apparaisse à l'écran. Après cinq secondes le nombre d'heures restantes réapparaît, jusqu'à ce que l'appareil démarre ou s'arrête. Si vous allumez ou éteignez l'appareil à tout moment, la fonction de programmation est annulée. La fonction de programmation fonctionnera jusqu'à ce que l'appareil marche ou s'arrête. Une fois que ceci se produit les étapes ci-dessus doivent être répétées à nouveau.

FONCTION DE VÉRIFICATION DU FILTRE, CE QUI APPARAÎT :

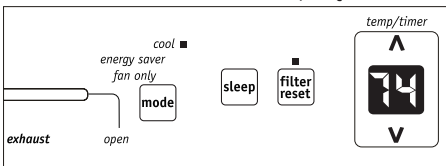

Remarque : Cette fonction est un rappel de nettoyage du filtre à air (Voir la section Entretien et Nettoyage) pour maximiser le fonctionnement. Le voyant s'allumera après 250 heures de fonctionnement. Pour réinitialiser la fonction après le nettoyage du filtre, appuyez sur le bouton de "Réinitialisation du Filtre", et le voyant s'éteint.

CODES DE PANNE :

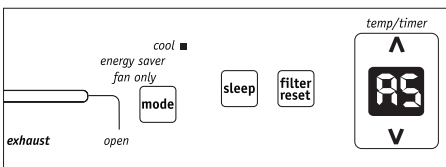

Si l'écran affiche "AS", un capteur a échoué. Contactez votre centre de service Frigidaire agréé.

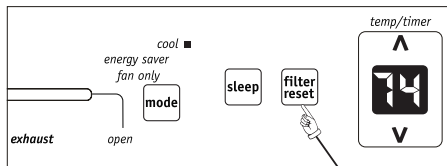

ACTION :
APPUYEZ SUR LE BOUTON DE RÉINITIALISATION DU FILTRE

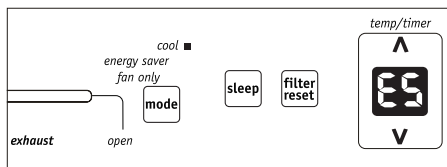

Si l'écran affiche "ES", un capteur a échoué. Contactez votre centre de service Frigidaire agréé.

Instructions de fonctionnement (suite)

POUR MODIFIER L’AFFICHAGE DE TEMPÉRATURE : **CE QUI APPARAÎT :**

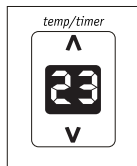
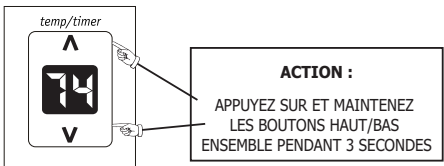

Remarque : Le contrôle peut afficher la température en degrés Fahrenheit ou en degrés Celsius.

POUR ÉTEINDRE L’APPAREIL :

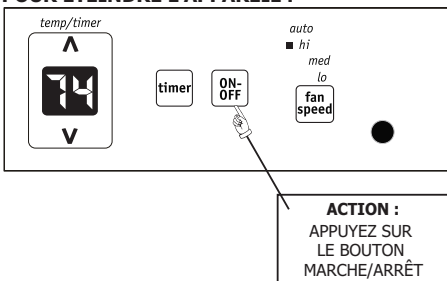

CE QUI APPARAÎT :

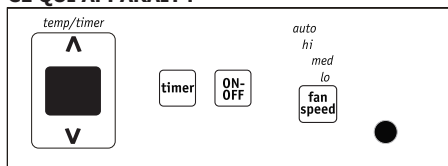

Remarque : Si l'appareil est éteint en mode Chauffage (le cas échéant) ou en mode Ventilateur uniquement, il reviendra à la même valeur lorsqu'il se remettra en marche. Lorsque l'appareil est éteint en mode Économie d'énergie ou Refroidissement il fonctionnera en mode Économie d'énergie lors de sa remise en marche, mais le réglage de la température et de la vitesse du ventilateur sera le même.

CE QUE VOUS DEVEZ ÉGALEMENT SAVOIR

Maintenant que vous maîtrisez les procédures de fonctionnement, voici quelques fonctions supplémentaires auxquelles il convient de vous familiariser.

- Le circuit de refroidissement compte automatiquement un délai de 3 minutes avant de démarrer si l'appareil a été éteint et rallumé trop vite. Ceci permet d'éviter une surchauffe du compresseur et le déclenchement du disjoncteur. Le ventilateur continuera à fonctionner pendant ce temps.
- Il y a un délai de 2 secondes pour l'arrêt du compresseur lorsque vous sélectionnez la VENTILATION UNIQUEMENT. Ceci permet de couvrir la possibilité de cycle pour sélectionner un autre mode.
- Le contrôle maintiendra toutes les températures définies à 1,1 °C entre 16 et 32 °C (60 et 90 °F).
- Après une panne de courant, l'appareil mémorisera le dernier réglage et retournera l'appareil à ce réglage une fois l'alimentation restaurée.



CONTRÔLE D'ÉVACUATION

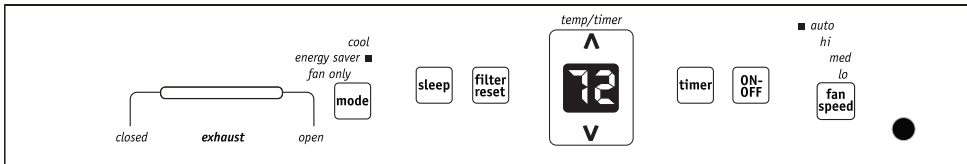

Ce contrôle d'évacuation permet au climatiseur de faire recirculer l'air intérieur (FERMÉ) ou d'évacuer l'air vers l'extérieur (OUVERT). La position FERMÉ est utilisée lorsqu'un refroidissement maximal est désiré. Elle peut aussi être utilisée pour la recirculation de l'air sans refroidissement lorsque le climatiseur est réglé dans n'importe quelle position de VENTILATION.

La position OUVERT enlève l'air stagnant de la pièce et l'évacue vers l'extérieur. De l'air frais est tiré à l'intérieur à travers de passages normaux dans la maison.

Instructions de fonctionnement (suite)

GRILLES À 4 DIRECTIONS

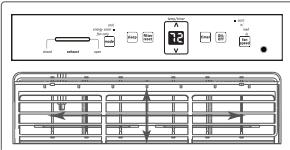

Les grilles à 4 directions vous permettent de diriger le flux d'air vers le haut ou le bas et vers la gauche ou la droite dans toute la pièce selon vos besoins.

Entretien et nettoyage

Nettoyez votre climatiseur occasionnellement pour le garder en bon état.

Assurez-vous de débrancher l'appareil avant de le nettoyer, afin d'éviter les risques d'électrocution et d'incendie.

Nettoyage du filtre à air

Le filtre à air doit être inspecté au moins une fois par mois pour vérifier si un nettoyage s'impose. Les particules emprisonnées dans le filtre peuvent s'accumuler et provoquer la formation de givre sur les serpentins de refroidissement.

- Saisissez le filtre par le centre et tirez vers le haut pour le retirer.
- Lavez le filtre en utilisant du liquide pour vaisselle et de l'eau chaude. Rincez soigneusement le filtre. Secouez doucement l'excès d'eau du filtre. Assurez-vous que le filtre est bien sec avant de le replacer
- Ou au lieu de le laver, vous pouvez aspirer le filtre.

Nettoyage du boîtier

- Assurez-vous d'avoir débranché le climatiseur afin d'éviter les risques d'électrocution et d'incendie. Le boîtier et la face avant doivent être dépoussiérés avec un chiffon non huileux ou nettoyés à l'aide d'un chiffon imprégné d'une solution d'eau chaude additionnée de liquide pour vaisselle doux. Rincez soigneusement et essuyez pour sécher.
- N'utilisez jamais de nettoyants agressifs, de cire ou de produit à polir sur la face avant du boîtier.
- Essorez l'excès d'eau du chiffon avant d'essuyer autour des boutons. L'excès d'eau dans ou autour des boutons risque d'endommager le climatiseur.
- Branchez le climatiseur.

Rangement pendant l'hiver

Si vous comptez ranger le climatiseur pendant l'hiver, retirez-le soigneusement de la fenêtre en suivant les instructions d'installation. Couvrez-le de plastique ou replacez-le dans sa boîte.

REMARQUE : pour empêcher la rouille ou d'endommager des connexions électriques, stockez le climatiseur en position debout dans un endroit sec.

Suggestions pour économiser l'énergie



- **Ne bloquez pas la circulation de l'air à l'intérieur par des stores, des rideaux ou des meubles ; ou à l'extérieur avec des arbustes, des murs ou d'autres bâtiments.**
- La capacité du climatiseur doit être adaptée à la taille de la pièce pour permettre à l'appareil de fonctionner efficacement et correctement.
- Installez le climatiseur dans la partie ombragée de la maison, comme une fenêtre orientée vers le nord, qui est à l'ombre la plupart du temps.
- Fermez le registre de foyers, les bouches de chaleur du plancher et des murs, de façon à ce que l'air frais ne s'échappe pas par la cheminée et les tuyaux.
- Fermez les stores et les rideaux des autres fenêtres pendant la période la plus ensoleillée de la journée.
- Nettoyez le filtre à air comme indiqué à la section " Entretien et nettoyage ".
- Une bonne isolation et une bonne étanchéité de la maison permettront de conserver l'air chaud à l'extérieur et l'air frais à l'intérieur.
- L'ombrage extérieur offert par les arbustes, les plantes ou les auvents aideront à réduire la charge du climatiseur.
- Utilisez les appareils générateurs de chaleur comme les cuisinières, les machines à laver, les sèche-linge et les lave-vaisselle pendant la période la plus fraîche de la journée.

Avant de faire appel à un technicien, consultez cette liste. Elle peut vous faire économiser temps et argent. Cette liste comprend les situations courantes qui ne résultent pas de défaut de pièce ou de fabrication de l'appareil.

SITUATION	SOLUTION
Le climatiseur ne fonctionne pas.	Prise murale déconnectée. Enfoncez fermement dans la prise. Branchez le dispositif actuel déclenché. Appuyez sur le bouton REINITIALISER. Fusible fondu ou disjoncteur déclenché. Remplacez le fusible avec un fusible temporisé ou réenclenchez le disjoncteur. Le contrôle est éteint. Allumez le contrôle et définissez le réglage désiré.
L'air de l'appareil ne semble pas assez froid.	Température ambiante inférieure à 16°C (60°F). La climatisation peut ne pas démarrer avant que la température de la pièce n'atteigne 16°C (60°F). Élément de détection à distance touche la bobine froide, situé derrière le filtre à air. Éloigner de la bobine. Réinitialisez sur une température plus faible. Le compresseur a été éteint en raison d'un changement de mode. Attendez environ trois minutes, et vérifiez que vous entendez le compresseur se mettre en route lorsque vous choisissez le mode de REFROIDISSEMENT.
Le climatiseur fonctionne, mais la pièce est trop chaude. Du givre se forme sur le serpentin de refroidissement, derrière la face avant.	La température extérieure est inférieure à 16 °C (60 °F). Pour dégivrer le serpentin, réglez sur le mode VENTILATION UNIQUEMENT. Le filtre à air peut être sale. Nettoyez le filtre. Reportez-vous à la section Entretien et Nettoyage. Pour dégivrer, réglez sur le Mode VENTILATION UNIQUEMENT. La température est réglée trop bas pour le refroidissement nocturne. Pour dégivrer le serpentin, réglez sur le mode VENTILATION UNIQUEMENT. Puis, réglez la température sur une configuration supérieure.
Le climatiseur fonctionne, mais la pièce est trop chaude – PAS de formation de givre sur le serpentin de refroidissement derrière la face avant.	Filtre à air sale – l'air est gêné. Nettoyez le filtre à air. Consultez la section Entretien et nettoyage. La température définie est trop élevée. Réglez la température sur une configuration inférieure. Les grilles directionnelles sont mal positionnées. Repositionnez les grilles pour permettre une meilleure distribution de l'air. L'avant de l'appareil est bloqué par des voilages, des stores, des meubles, etc. – La distribution de l'air est gênée. Retirez ce qui bloque. Les portes, les fenêtres, les bouches de chaleur, etc. sont ouverts – l'air froid s'échappe. Fermez les portes, les fenêtres, les bouches de chaleur, etc. L'appareil a récemment été allumé dans une pièce chaude. Laissez plus de temps pour que la chaleur accumulée s'évacue des murs, du plafond, du sol et des meubles.
Le climatiseur s'allume et s'éteint rapidement.	Le filtre à air est sale – l'air est bloqué. Nettoyez le filtre à air. La température extérieure est extrêmement élevée. Réglez la vitesse de ventilation sur une valeur supérieure pour permettre à l'air de passer par les serpentins de refroidissement plus fréquemment.
Bruit lorsque l'appareil refroidit.	Bruit de vent. Ceci est normal. Si le bruit est trop fort, réglez le sélecteur à une valeur FAN plus faible. Vibration de fenêtre – installation médiocre. Consultez les instructions d'installation ou vérifiez avec l'installateur.
De l'eau goutte À L'INTÉRIEUR lorsque l'appareil refroidit.	Mauvaise installation. Tournez légèrement le climatiseur vers l'extérieur pour permettre à l'eau de s'évacuer. Consultez les instructions d'installation ou vérifiez avec l'installateur.
De l'eau goutte À L'EXTÉRIEUR lorsque l'appareil refroidit.	L'appareil évacue de grandes quantités d'humidité de la pièce. Ceci est normal les jours très humides.
Pièce trop froide.	La température définie est trop basse. Augmentez la température définie.

Si ces solutions échouent, appelez le 1-800-944-9044(US)/1-800-265-8352(Canada) pour le service Frigidaire.

Garantie limité d'appareil principale

Votre appareil est couvert par une garantie limitée d'un an et d'une garantie limitée de 2 à 5 ans sur le système scellé (compresseur, condensateur, évaporateur et canalisation). Pendant un an à partir de la date d'achat originale, Electrolux assumera les coûts des réparations ou du remplacement des pièces de cet appareil qui présente un défaut de fabrication ou de matériau, si cet appareil est installé, utilisé et entretenu selon les instructions fournies avec celui-ci. Seconde à cinquième année suivant la date d'achat initiale, Electrolux réparer ou remplacer toutes les pièces du système de réfrigération fermé (compresseur, condensateur, évaporateur et tubes) présentant un défaut de pièce ou de fabrication. Au cours des 2ème à 5ème années, le consommateur sera responsable des frais de diagnostic, de main-d'œuvre et de pièces ainsi que des dépenses de retrait, de transport et de réinstallation qui sont engagés en cours d'entretien courant sur les composants autres que ceux qui sont couverts par la garantie de 5 ans du système de réfrigération scellé.

Exclusions Cette garantie ne couvre pas ce qui suit :

1. Les produits dont le numéro de série original a été enlevé, modifié ou qui n'est pas facilement déterminable.
2. Les produits qui ont été transférés de leur propriétaire initial à une autre partie ou qui ne sont plus aux États-Unis ou au Canada.
3. La rouille à l'intérieur ou à l'extérieur de l'appareil.
4. Les produits vendus « tels quels » ne sont pas couverts par cette garantie.
5. Les aliments perdus en raison de pannes du réfrigérateur ou du congélateur.
6. Les produits utilisés dans les établissements commerciaux.
7. Les appels de service qui ne concernent pas un mal fonctionnement, un défaut de fabrication ou un vice de matériau ou pour les appareils qui ne font pas l'objet d'un usage domestique ou qui ne sont pas utilisés conformément aux instructions fournies.
8. Les appels de service pour vérifier l'installation de votre appareil ou pour obtenir des instructions sur la façon d'utiliser votre appareil.
9. Les frais qui rendent l'appareil accessible pour une réparation, par exemple enlever des garnitures, les armoires, les étagères, etc. qui ne faisaient pas partie de l'appareil lorsqu'il a quitté l'usine.
10. Les appels de service au sujet de la réparation ou du remplacement des ampoules, des filtres à air, des filtres à eau, d'autre matériel ou des boutons, poignées ou autres pièces esthétiques.
11. Les frais supplémentaires, y compris, sans s'y limiter, les appels de service après les heures normales de bureau, le week-end ou les jours fériés, les droits et péages, les frais de convoyage ou les frais de déplacement pour les appels de service dans des endroits isolés, notamment l'État de l'Alaska.
12. Les dommages causés au fini de l'appareil ou à la maison pendant l'installation, y compris, sans s'y limiter, aux planchers, aux armoires, aux murs, etc.
13. Les dommages causés par : des réparations faites par des techniciens non autorisés; l'utilisation de pièces autres que les pièces Electrolux d'origine qui n'ont pas été obtenues par l'entremise d'un réparateur autorisé; ou les causes étrangères comme l'abus, l'alimentation électrique inadéquate ou les cas de force majeure.

AVIS DE NON-RESPONSABILITÉ SUR LES GARANTIES IMPLICITES; LIMITATIONS DES RECOURS

L'UNIQUE RECOURS DU CLIENT EN VERTU DE CETTE GARANTIE LIMITÉE EST LA RÉPARATION OU LE REMPLACEMENT DU PRODUIT COMME DÉCRIT PRÉCÉDEMMENT. LES DEMANDES BASÉES SUR DES GARANTIES IMPLICITES, Y COMPRIS LES GARANTIES IMPLICITES DE QUALITÉ MARCHANDE ET D'ADAPTATION À UN USAGE PARTICULIER SONT LIMITÉES À AU MOINS UN AN OU À LA PÉRIODE LA PLUS COURTE PERMISE PAR LA LOI. ELECTROLUX NE SERA PAS TENUE RESPONSABLE DES DOMMAGES DIRECTS OU INDIRECTS NI DES DOMMAGES MATÉRIELS ET DES DÉPENSES IMPRÉVUES RÉSULTANT D'UNE VIOLATION DE CETTE GARANTIE ÉCRITE OU DE TOUTE AUTRE GARANTIE IMPLICITE. CERTAINS ÉTATS ET CERTAINES PROVINCES NE PERMETTENT PAS DE RESTRICTION OU D'EXEMPTION SUR LES DOMMAGES DIRECTS OU INDIRECTS OU DE RESTRICTION SUR LES GARANTIES IMPLICITES. DANS CE CAS, CES RESTRICTIONS OU EXEMPTIONS POURRAIENT NE PAS ÊTRE APPLICABLES. CETTE GARANTIE ÉCRITE VOUS PROCURE DES DROITS LÉGAUX SPÉCIFIQUES. IL SE PEUT QUE VOUS AYEZ D'AUTRES DROITS QUI VARIENT SELON L'ÉTAT OU LA PROVINCE.

Si vous avez besoin d'une réparation Conservez votre reçu, votre bon de livraison ou une autre preuve valide de paiement pour établir la période de la garantie dans le cas où vous devriez faire appel aux services d'un technicien autorisé. Si une réparation doit être effectuée, veuillez obtenir et conserver tous les reçus. Le service auquel vous avez recours en vertu de cette garantie doit être obtenu en communiquant avec Electrolux à l'adresse ou aux numéros de téléphone indiqués ci-dessous.

Cette limitée garantie n'est valide qu'aux États-Unis et au Canada. Aux États-Unis, votre appareil est garanti par Electrolux Major Appliances North America, une division de Electrolux Home Products, Inc. Au Canada, votre appareil est garanti par Electrolux Canada Corp. Personne n'est autorisée à modifier ou à ajouter aux obligations contenues dans cette garantie. Les obligations de cette garantie concernant la réparation et les pièces doivent être remplies par Electrolux ou par une compagnie de réparation autorisée. Les caractéristiques et spécifications décrites ou illustrées peuvent être modifiées sans préavis.

ÉTATS-UNIS

1.800.944.9044

Electrolux Major Appliances
10200 David Taylor Drive
Charlotte, NC 28262



Electrolux

Canada

1.800.265.8352

Electrolux Canada Corp.
5855 Terry Fox Way
Mississauga, Ontario, Canada
L5V 3E4