



93504

DIRECT-TO-STUD BATHTUB WALL SET

**CONJUNTO DE PARED DE TINA
DIRECTA AL MONTANTE**

**ENSEMBLE MURAL POUR BAIGNOIRE
FIXÉE AUX MONTANTS**

see what Delta can do™

Model / Modelo / Modèle
B66414-6032-WH

Retain these instructions for future use.
Conserve estas instrucciones para usarlas en el futuro.
Conservez ces instructions pour consultation.

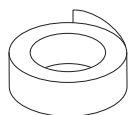
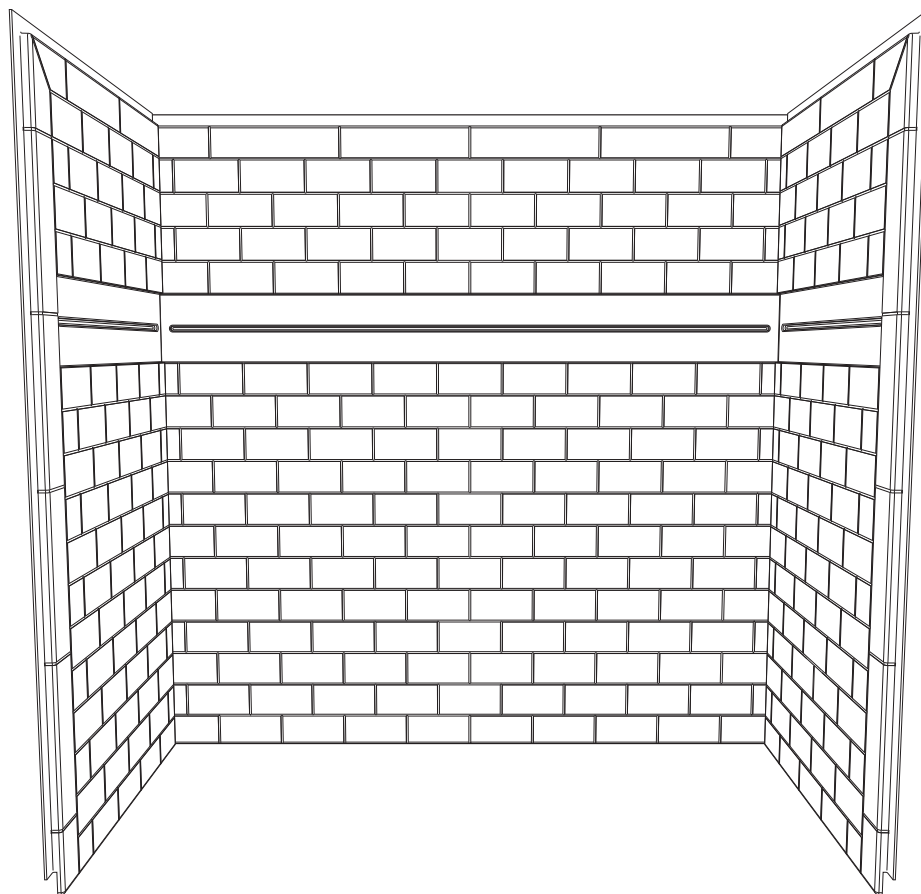

RP94116
Wall Tape
Cinta de pared
Ruban adhésif

⚠ REQUIREMENTS FOR SUCCESSFUL INSTALLATION

KNOWLEDGE BASE:

Framing
Plumbing
Tiling

These instructions include suggestions for rough construction and plumbing installation. Local building codes vary and could supersede those suggestions. If you are not confident in your ability to perform these tasks, contract out those tasks you need help with or use a professional installer. DO NOT use drywall screws to secure flanges to wall studs. Product damage will occur and will void the warranty.

- Read complete instructions before beginning installation.
- Purchase the correct water supply components.
- Confirm that your model will fit in intended location and plumbing fixtures are located where required before beginning installation.
- Walls and sub-floor must be solid, plumb, and square.
- Use drop cloth to protect base from damage during installation.
- Do not install in areas where temperature may drop below 32°F (0°C).
- Allow product to reach room temperature for 30 minutes before installation.

NOTE: It is recommended that two people install this product.

⚠ REQUISITOS PARA UNA INSTALACIÓN CORRECTA

BASE DE CONOCIMIENTOS:

Encuadrado
Plomería
Embalosado

Estas instrucciones incluyen sugerencias para construcciones sin acabar e instalación de cañerías. Los códigos locales de construcción varían según el lugar y tienen prioridad sobre estas sugerencias. Si no se siente capaz de realizar estas tareas, tercericelas o contrate un instalador profesional. NO use tornillos para paneles de yeso para fijar las bridas a los montantes de la pared. Dañará el producto anulando la garantía.

- Lea las instrucciones completas antes de comenzar la instalación.
- Compre los componentes de suministro de agua correctos.
- Verifique que su modelo quepa en la ubicación deseada y que los accesorios de fontanería se encuentren donde sea necesario antes de iniciar la instalación.
- Las paredes y el contrapiso deben estar firmes, nivelados y en escuadra.
- Utilice una lona protectora para proteger la base durante la instalación.
- No realice la instalación en áreas donde la temperatura pueda ser inferior a 32°F (0 °C).
- Deje que el producto alcance la temperatura ambiente durante 30 minutos antes de la instalación.

NOTA: Se recomienda que dos personas instalen este producto.

⚠ CONDITIONS POUR UNE INSTALLATION RÉUSSIE

BASE DE CONNAISSANCES:

Encadrement
Plomberie
Carrelage

Estas instrucciones incluyen sugerencias en la construcción preliminar y la instalación de la plomería. Los códigos locales varían de un lugar a otro y pueden tomar prioridad a estas sugerencias. Si usted no está seguro de su habilidad para realizar estas tareas, subcontrate en las que necesita ayuda o use un instalador profesional. N'UTILISEZ PAS de vis à cloisons sèches pour fixer les rebords. Ces vis endommagent le produit et les dommages ne sont pas couverts par la garantie.

- Lisez les instructions au complet avant de débiter l'installation.
- Pour acheter les composants nécessaires au raccordement des tuyaux d'alimentation.
- Avant de débiter l'installation, assurez-vous qu'il y a suffisamment d'espace pour le modèle que vous voulez installer et que la plomberie est située au bon endroit.
- Les murs et le faux-plancher doivent être solides, de niveau et d'équerre.
- Placez une toile sur la base pour la protéger pendant l'installation.
- N'installez pas le produit à un endroit où la température peut descendre sous 32 °F (0 °C).
- Attendez 30 minutes avant d'installer le produit pour que celui-ci soit à la température ambiante.

NOTE: Ce produit devrait être installé par deux personnes.



For product and installation questions, do not return to the store. For additional help contact customer service.

Para consultas sobre el producto y la instalación, no regrese a la tienda. Para obtener ayuda adicional, comuníquese con el servicio al cliente.

Si vous avez des questions relatives au produit et à l'installation, ne retournez PAS au magasin. Pour obtenir de l'aide, veuillez communiquer avec le service à la clientèle.

www.deltafaucet.com
1-800-355-2721
consumercare@deltafaucet.com

TOOLS AND MATERIALS REQUIRED

- 2 x 4 Lumber for additional wall studs
- (8) 1 x 3 x 8' Lumber

NOTE: It is recommended to install insulation.

HERRAMIENTAS Y MATERIALES NECESARIOS

- Tablas de madera de 2 x 4 para montantes adicionales en las paredes
- Tablas de madera de 1 x 3 x 8' (8)

NOTA: Se recomienda instalar el aislamiento.

OUTILS ET MATÉRIEL REQUIS

- Morceaux de bois de 2 x 4 po pour les montants supplémentaires
- (8) morceaux de bois de 1 x 3 x 8 po

NOTE : Il est recommandé d'installer de l'isolant.

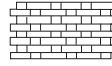

Tile
Azulejo
Tuile



Grout
Lechada
Coulis



Towels
Toallas
Les serviettes



Drill
Taladro
Perceuse



Safety Glasses
Antiparras de seguridad
Lunettes de sécurité

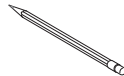

Pencil
Lápiz
Crayon

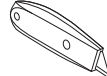

Utility Knife
Navaja
Couteau universel

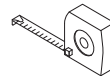

Tape Measure
Cinta métrica
Ruban à mesurer



Painter's Tape
Cinta de pintar
Ruban à masquer

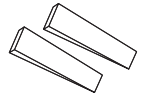

Shims
Cuñas
Cales

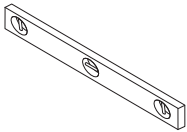

Level
Nivel
Niveau

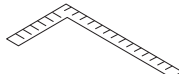

Square
Escuadra
Angle droit

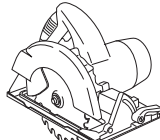

Circular Saw
Sierra circular
Scie circulaire

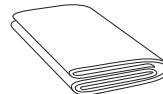

Drop Cloth
Lona protectora
Toile de protection

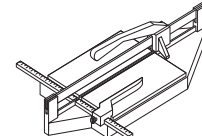

Tile Cutter
Cortador de baldosas
Coupe-carreaux

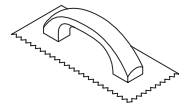

V-notched Trowel (3/16")
Llana con muesca en v (3/16")
Truelle dentelée (3/16 ")

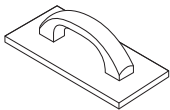

Grout Float
Espátula para lechada
Truelle à joints



Tile Spacers
Espaciadores de baldosas
Pièces d'espacement

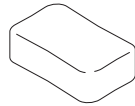

Grouting Sponge
Esponja para lechada
Éponge à coulis

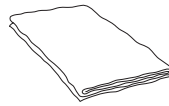

Cheese Cloth
Estopilla
Coton à fromage

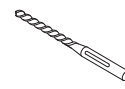

Drill Bit 3/16" (5 mm)
Broca para taladro de 3/16" (5 mm)
Foret de 3/16 po (5 mm)

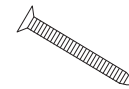

Construction Screws 2 1/2" (6.35 cm)
Tornillos de construcción 2 1/2" (6.35 cm)
Vis de construction 2 1/2 po (6,35 cm)

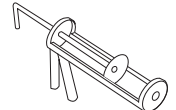

Caulk Gun
Pistola para sellar
Pistolet à calfeutrer

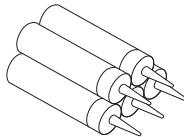

Advanced kitchen & bath polymer sealant (5 tubes):
- DAP® 3.0™ Kitchen, Bath & Plumbing High Performance Sealant
- Red Devil® RD3000™ Advanced Kitchen & Bath Sealant
- ECO-BOND® Kitchen-Bath-Plumbing Adhesive and Sealant

Adhesivo de polímero avanzado para cocinas y baños (5 tubos):
- Sellador de alto rendimiento DAP® 3.0™ para cocinas, baños, y plomería
- Sellador avanzado Red Devil® RD3000™ para cocinas y baños
- Adhesivo y sellador ECO-BOND® para cocinas-baños-plomería

Composé d'étanchéité à base de polymères pour la cuisine et la salle de bains (5 tubes) :
- DAP® 3.0MC - Composé d'étanchéité à haute performance pour la cuisine, la salle de bain et la plomberie
- Red Devil® RD3000MC - Composé d'étanchéité pour la cuisine et la salle de bain
- ECO-BOND® - Colle et composé d'étanchéité pour la cuisine, la salle de bain et la plomberie



Hole Saw (sized to accommodate plumbing fixtures)
Sierra circular para taladro (del tamaño adecuado para los accesorios de fontanería)
Emporte-pièce (pour découper les trous pour la robinetterie)



Extension Bit Holder
Sujetador de extensión para brocas
Support pourmèche d'extension



Driver Bit (for use with extension bit holder)
Punta de broca (para uso con el soporte de la extensión de la broca)
Embout (pour utilisation avec la rallonge porte-embout)

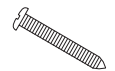

Screws 1 1/4" (zinc or stainless; panhead or roundhead)
Tornillos de 3.2 cm (1-1/4") (de zinc o acero inoxidable; cilíndricos o de cabeza redonda)
Vis de 3,2 cm (1 1/4 po) (en zinc ou en acier inoxydable; à tête plate ou ronde)

ROUGHING-IN

Rough plumbing and bathtub must be installed before panel installation. **For masonry construction**, floor and walls must be framed to accommodate plumbing and installation. Studs should be located as shown below.

CONEXIÓN DE CAÑERÍAS

Deben instalarse las cañerías y la bañera antes de instalar el panel. **Para los trabajos de mampostería**, el piso y las paredes deben acanalarse para dar lugar a las cañerías y la instalación. Los entramados deben estar ubicados como se muestra a continuación.

PRÉPARATION

La plomberie brute doit être installée avant la baignoire. **Dans le cas d'une structure en maçonnerie**, vous devez construire une charpente et un faux-plancher pour la plomberie et l'installation. Les montants doivent être situés aux endroits montrés sur la figure ci-dessous.

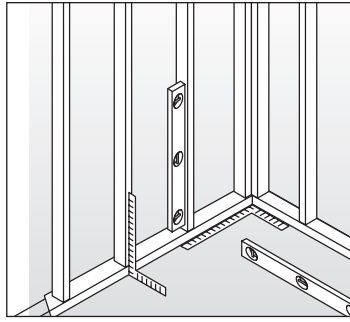

Studs must be plumb and square.

Los montantes deben estar nivelados y en escuadra.

Les montants doivent être parfaitement à la verticale et d'équerre.

B66414-6032-WH

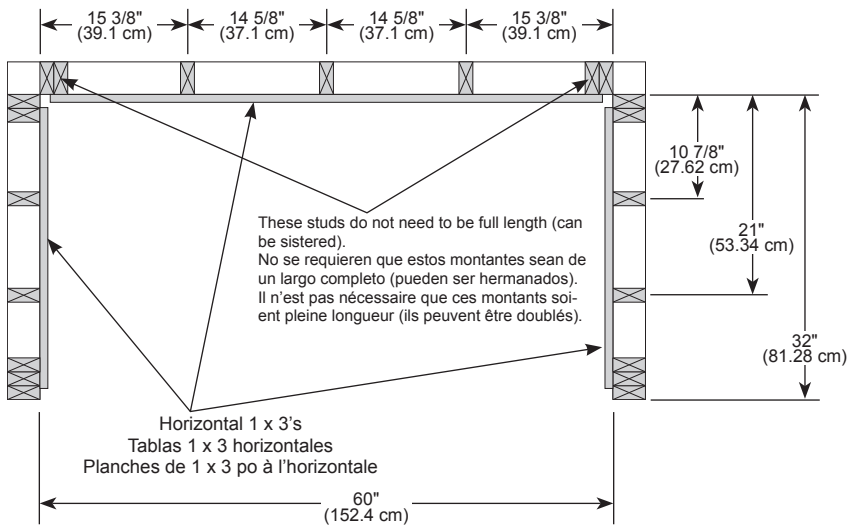

1

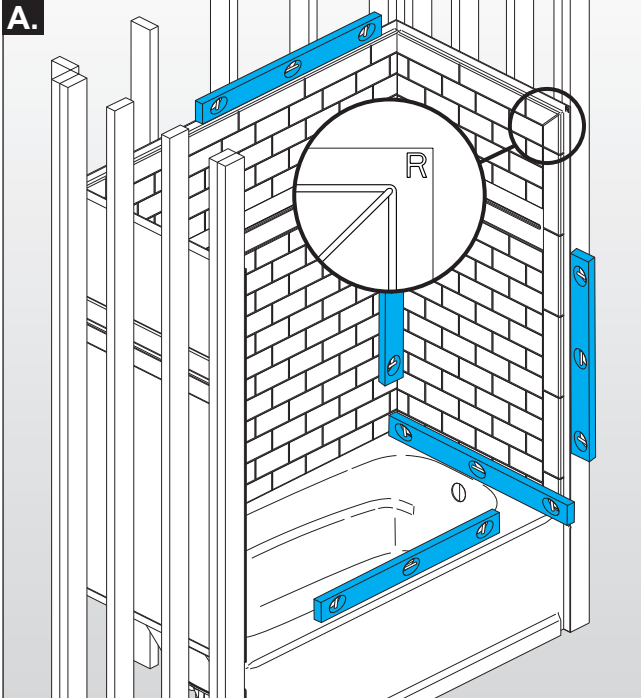

A. Dry Fit Walls

Place drop cloth in bathtub to protect surface while installing walls.

Place the back wall and side walls into the pocket.

Check alignment of walls and gaps at seams. Large uneven gaps are a sign of out-of-plumb walls or an un-level tub or base.

Check if the tub is level. If the tub is not level, the walls will need to be leveled so that the grout lines and tile inlay line up. If the tub is not level, find the highest point and level the wall that will sit there. Draw a level line on the studs and line up the other walls with this mark.

TIP: the end panels are marked **L** and **R** for left and right.

A. Ajuste en seco

Coloque tela para proteger la bañera y proteger la superficie mientras instala las paredes.

Coloque la pared trasera y las paredes de los costados dentro del espacio o bolsillo.

Examine la alineación de las paredes y los espacios en las uniones. Los espacios grandes irregulares son señales de paredes desniveladas o una bañera o base desnivelada.

Fíjese si la bañera está nivelada. Si la bañera no está nivelada, tendrá que nivelarla de manera que las líneas de lechada y las losas empotradas queden alineadas. Si la bañera no está nivelada, encuentre el punto más alto y nivele la pared que colocará allí. Dibuje una línea de nivel en los montantes y alinee las otras paredes guiándose con esta marca.

SUGERENCIA: los paneles extremos están marcados **L** para la izquierda y **R** para la derecha.

A. Installez les panneaux muraux temporairement

Placez une toile de peintre dans la baignoire pour en protéger la surface pendant que vous montez les murs.

Placez le panneau arrière et les panneaux latéraux dans l'enceinte.

Vérifiez l'alignement des panneaux et l'espacement des joints. Si l'espacement des joint est inégal, les panneaux ne sont pas parfaitement à la verticale ou la baignoire ou la base n'est pas de niveau.

Assurez-vous que la baignoire est de niveau. Si elle n'est pas de niveau, les murs devront être mis de niveau de manière que les joints de coulis et l'incrustation des carreaux soient alignés. Si la baignoire n'est pas de niveau, trouvez le point le plus élevé et mettez de niveau le mur qui s'appuiera à cet endroit. Tracez une ligne de niveau sur les montants et alignez les autres murs avec cette ligne.

CONSEIL : Les panneaux de bout sont marqués des lettres « **L** » pour gauche et « **R** » pour droite.

2

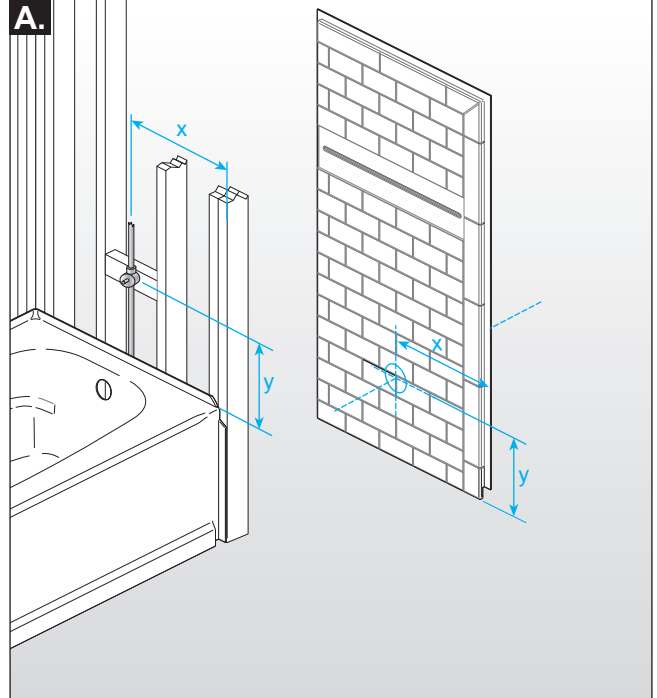

A. Prepare for Plumbing Fixtures

Measure and mark location for plumbing fixtures.

Using proper size hole saw, cut out plumbing fixture holes.

A. Prepare todo para los accesorios de fontanería

Mida y marque las ubicaciones de los accesorios de fontanería en la parte posterior del panel lateral.

Con una sierra del tamaño adecuado, haga los orificios para los accesorios de fontanería desde la parte **posterior del panel**.

A. Faites les préparatifs nécessaires à l'installation de la robinetterie

Préparatifs pour la plomberie Mesurez et marquez la position des trous pour la robinetterie.

À l'aide d'un emporte-pièce du bon diamètre, découpez les trous pour la robinetterie.

2

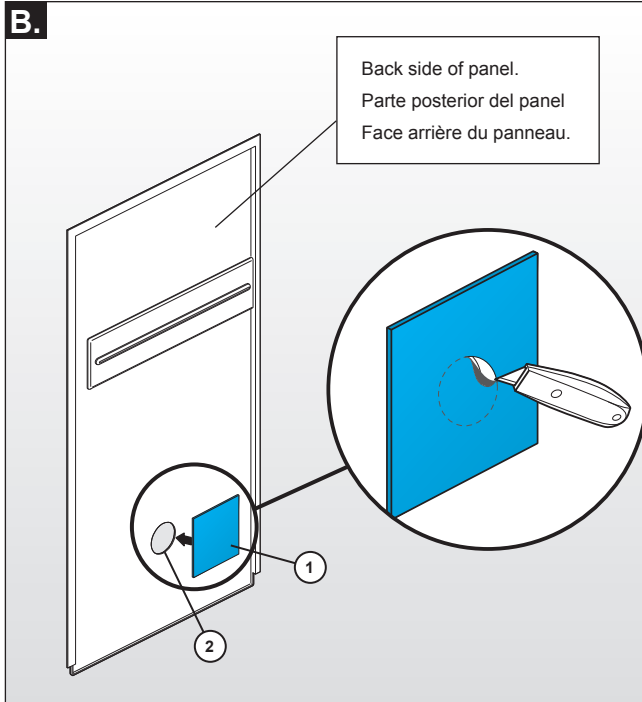

B. Apply Fire Retardant Pad

Remove backing from self-adhesive pad (1).

Center pad over mixing valve hole (2) and press firmly onto back side of panel.

Using a utility knife, trim pad to reveal mixing valve hole.

B. Aplique la almohadilla ignifuga

Despegue el respaldo de la almohadilla auto-adhesiva (1).

Coloque la almohadilla sobre el orificio de la válvula mezcladora (2) y presione firmemente la parte trasera del panel.

Usando un cuchillo multiuso, corte para destapar el orificio de la válvula mezcladora.

B. Appliquez un matelas d'isolation ignifuge

Enlevez la pellicule recouvrant la surface adhésive du matelas (1).

Centrez le matelas sur le trou de la soupape mitigeuse (2) et appuyez celui-ci fermement sur l'arrière du panneau.

Au moyen d'un couteau tout usage, découpez un trou pour la soupape mitigeuse.

3

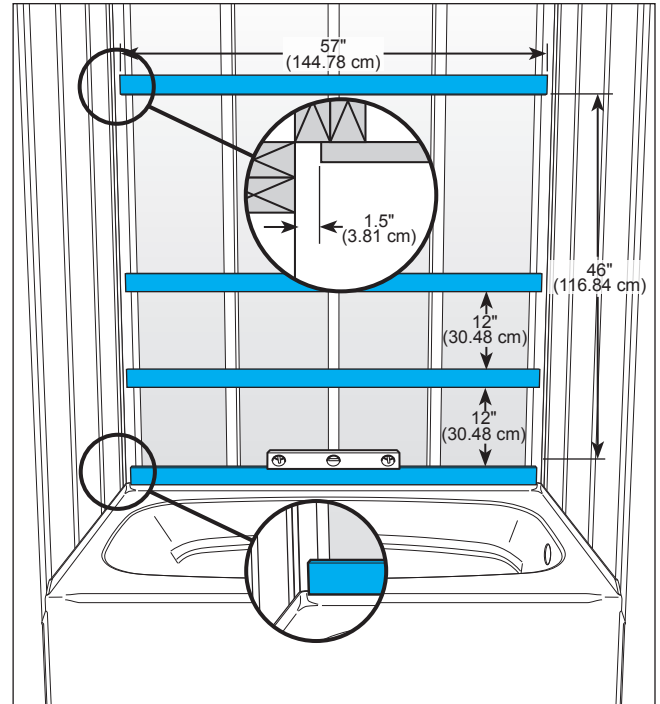

Install Back Wood Supports

Install horizontal, 57" long 1x3's on back stud wall as shown. Use 1-1/4" screws to attach to studs. Install sistered studs if needed.

IMPORTANT: Bottom 1x3 should sit on top of the tub nail flange, not over it.

Instale los soportes traseros de madera

Instale las tablas 1x3 horizontales de 57" de largo en el poste de la pared trasera como se muestra. Utilice tornillos 1-1/4" para fijar a los postes. Si es necesario, coloque los postes hermanados.

IMPORTANT: la tabla 1x3 inferior debe quedar asentada en la parte de arriba de la brida para el clavado de la bañera, no sobre ella.

Installez les supports arrière en bois

Installez des planches horizontales de 1 x 3 po d'une longueur de 57 po sur les montants comme le montre la figure. Fixez les planches aux montants avec des vis de 1-1/4 po. Installez des montants doubles au besoin.

IMPORTANT : La planche de 1 x 3 po du bas doit s'appuyer sur le dessus du rebord de clouage et non le couvrir.

4

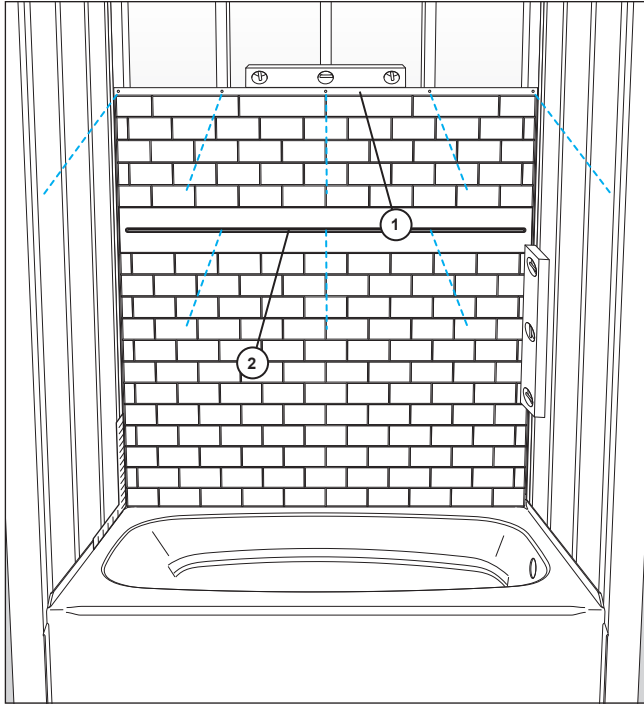

Prepare Back Panel

Position back panel as shown, leaving an even gap on both sides of back panel.

Drill 3/16" holes at all stud locations on top flange (1) and screw groove (2).

⚠ Drill 3/16" clearance holes into flanges only. Do not drill 3/16" holes directly into studs. Drill chuck can damage panel. Use an extended bit holder to reduce risk of drill chuck hitting panels.

Prepare el panel posterior

Coloque el panel posterior como se muestra, dejando una distancia igual a ambos lados del panel posterior.

Haga orificios de 3/16" en la brida superior en el punto de contacto con todos los montantes (1) y atornille en la ranura (2).

⚠ Haga orificios de separación de 5 mm (3/16") únicamente en las bridas. No haga orificios de 5 mm (3/16") directamente en los montantes. La broca del taladro puede dañar los paneles. Utilice un portabrocas extendido para reducir el riesgo de que la broca golpee los paneles.

Préparez le panneau arrière

Placez le panneau arrière de la manière montrée en laissant un écart identique des deux côtés de celui-ci.

Percez des trous de 3/16 po sur les bord supérieurs (1) et dans la rainure de vissage (2).

⚠ Percez des trous de 3/16 po dans les rebords seulement. Ne percez pas de trous de 3/16 po directement dans les montants. Le mandrin de la perceuse peut endommager le panneau. Utilisez une rallonge porte-embout pour éviter que le mandrin puisse entrer en contact avec les panneaux.

5

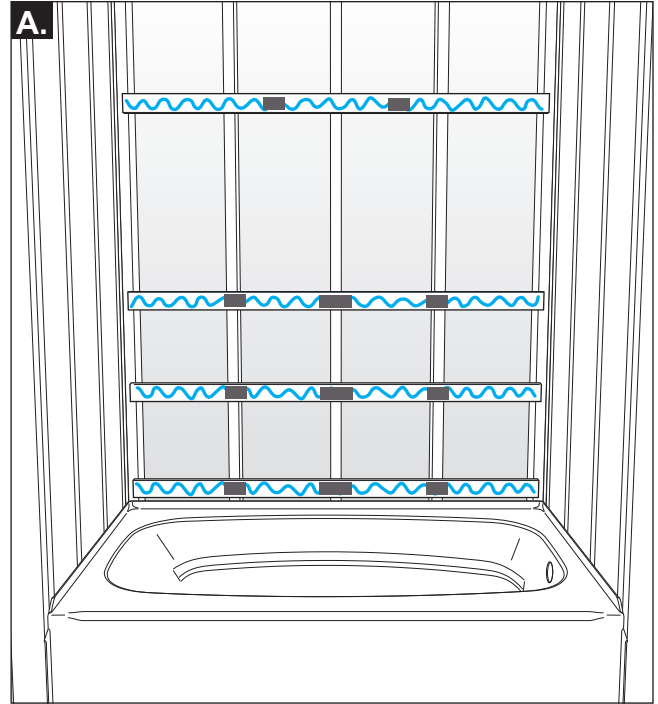

A. Apply Adhesive for Back Panel

Apply double sided tape and polymer sealant/adhesive as shown. Sealant beads should be 3/16" to 1/4" thick. Tape pieces should be approximately 2" long.

A. Aplique adhesivo en el panel trasero

Aplique cinta de doble cara adhesiva y el sellador de polímero/adhesivo tal como se muestra. Los cordones de sellador deben ser de 3/16" a 1/4" de espesor. Los trozos de cinta deben ser de aproximadamente 2" de largo.

A. Appliquez la colle pour le panneau arrière

Appliquez du ruban adhésif double face et du composé d'étanchéité à base de polymères comme le montre la figure. L'épaisseur des cordons de composé d'étanchéité doit être de 3/16 po à 1/4 po. Les bandes de ruban adhésif doivent mesurer environ 2 po de longueur.

5

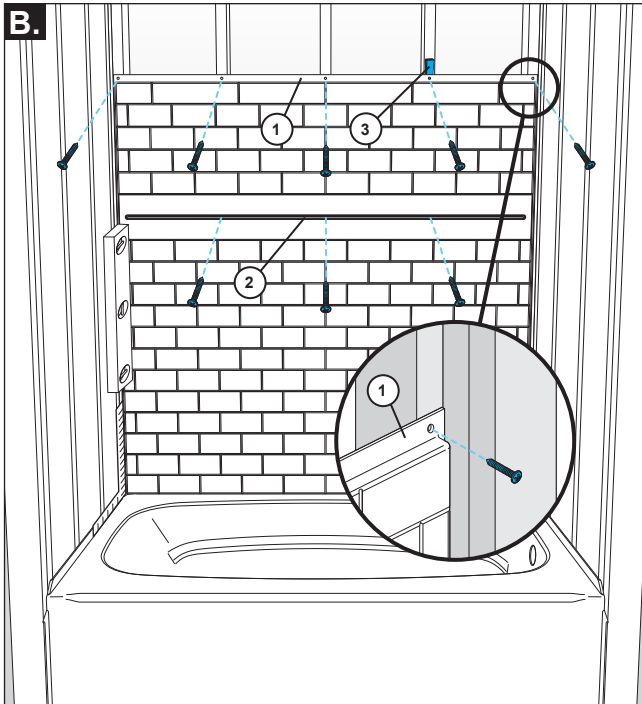

B. Install Back Panel

Press back panel in place.

Secure top flanges (1) and screw groove (2) to studs with 1-1/4" panhead or roundhead screws. **Do not overtighten screws, this can cause panel to crack.**

IMPORTANT: Gaps between flanges and studs must be less than 1/8". Insert shims (3) to fill gaps.

B. Instale el panel trasero

Presione el panel posterior en su lugar.

Asegure la bridas superiores (1) y atornille en la ranura (2) a los entramados con tornillos de 1-1/4" cabeza achatada o redondeada. **No apriete los tornillos excesivamente o podría romper el panel.**

IMPORTANTE: La distancia entre las bridas y los montantes debe ser menor de 3 mm (1/8"). Inserte calzos (3) para llenar todos los espacios.

B. Installez le panneau arrière

Exercer une pression sur le panneau arrière pour le caler en place.

Fixez les rebords supérieurs (1) et dans la rainure de vissage (2) aux montants avec des vis à tête ronde ou à tête cylindrique bombée de 1 1/4 po. **Évitez de trop serrer pour ne pas faire fissurer le panneau.**

IMPORTANT : Les écarts entre les rebords et les montants doivent être inférieurs à 1/8 po. Introduisez des cales (3) pour combler les écarts.

6

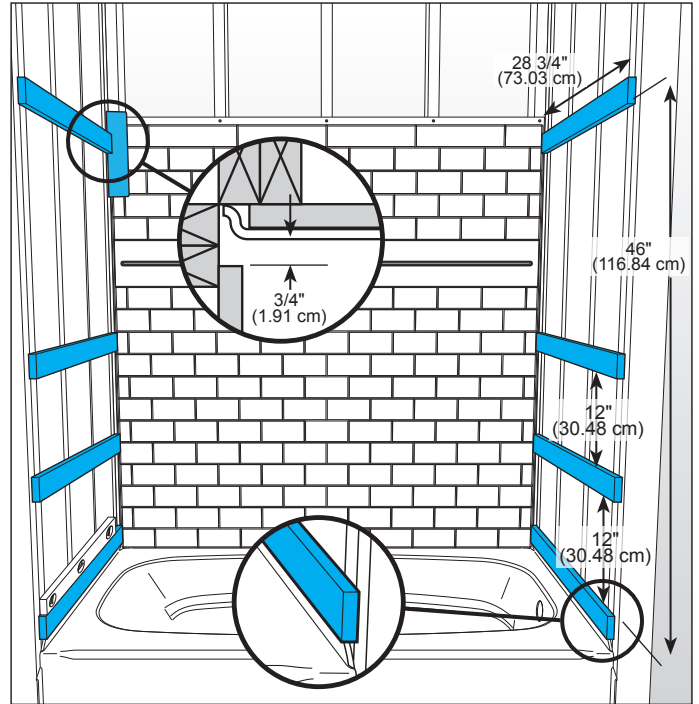

Install Side Wood Supports

Install horizontal, 28 3/4" long 1x3's on side stud walls as shown. Use 1-1/4" screws to attach to studs. Holes may need to be cut in boards to accommodate plumbing.

TIP: A scrap 1x3 can be used as a spacer.

Instale los soportes de madera a los costados

Instale las tablas 1x3 horizontales de 28 3/4" de largo en las paredes de los costados como se muestra. Utilice tornillos 1-1/4" para fijar a los montantes. Puede requerir cortar agujeros en las tablas para dar cabida a la plomería.

SUGERENCIA: puede utilizar un trozo de tabla 1x3 como espaciador.

Installez les supports en bois latéraux

Installez des planches horizontales de 1 x 3 po d'une longueur de 28 3/4 po sur les montants latéraux comme le montre la figure. Fixez les planches aux montants avec des vis de 1-1/4 po. Vous devrez peut-être découper des trous dans les panneaux afin d'obtenir le dégagement nécessaire pour la plomberie.

CONSEIL : Utilisez un petit bout de planche de 1 x 3 po comme pièce d'espacement.

7

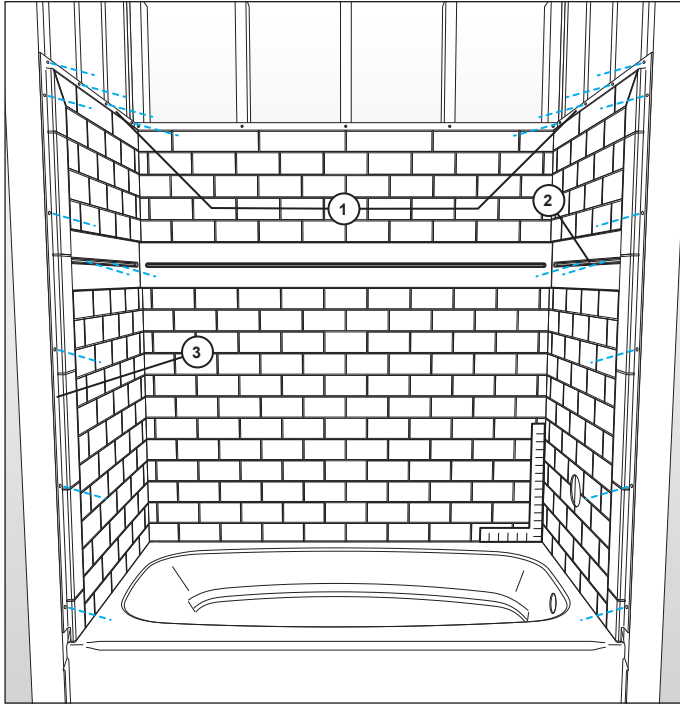

Prepare Side Panels

Work with one panel at a time. Drill 3/16" holes at all stud locations on top flanges (1) and screw groove (2).

Drill 3/16" holes along side flanges (3) at five locations equal distance apart.

⚠ Drill 3/16" clearance holes into flanges only. Do not drill 3/16" holes directly into studs. Drill chuck can damage panel. Use an extended bit holder to reduce risk of drill chuck hitting panels.

Prepare los paneles laterales

Trabaje con un panel a la vez. Haga orificios de 5 mm (3/16") en todas las ubicaciones de los montantes en las bridas superiores (1) y atornille en la ranura (2).

Haga orificios de 5 mm (3/16") a lo largo de las bridas laterales (3) en los cinco puntos a la misma distancia.

⚠ Haga orificios de separación de 5 mm (3/16") únicamente en las bridas. No haga orificios de 5 mm (3/16") directamente en los montantes. La broca del taladro puede dañar los paneles. Utilice un portabrocas extendido para reducir el riesgo de que la broca golpee los paneles.

Préparez les panneaux latéraux

Travaillez sur un seul panneau à la fois. Percez des trous de 3/16 po sur les bord supérieurs (1) et dans la rainure de vissage (2).

Percez des trous de 3/16 po à égale distance le long des rebords (3) à cinq endroits.

⚠ Percez des trous de 3/16 po dans les rebords seulement. Ne percez pas de trous de 3/16 po directement dans les montants. Le mandrin de la perceuse peut endommager le panneau. Utilisez une rallonge porte-embout pour éviter que le mandrin puisse entrer en contact avec les panneaux.

8

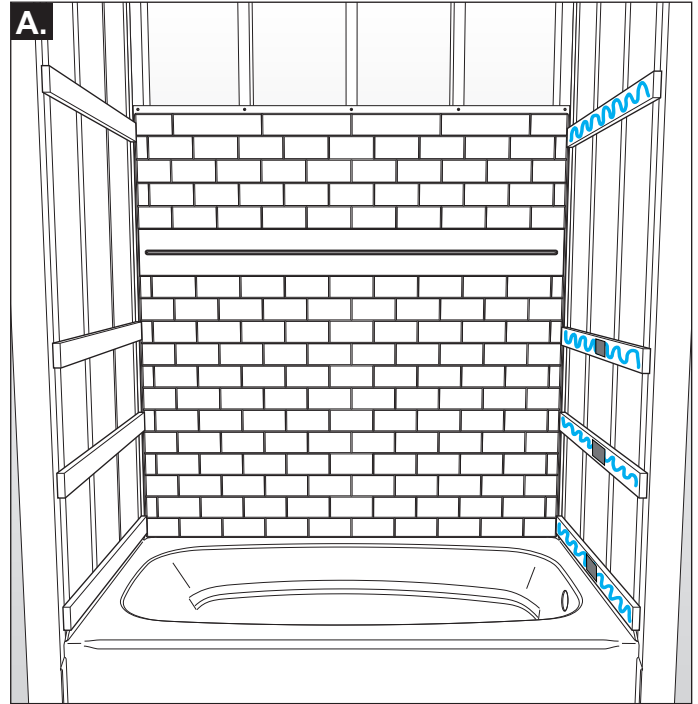

A. Apply Adhesive for Side Panels

Working with one side at a time, apply double sided tape and polymer sealant/adhesive as shown.

Sealant beads should be 3/16" to 1/4" thick. Tape pieces should be approximately 2" long.

A. Aplique adhesivo en el paneles lateral

Trabajando con un lado a la vez, aplique cinta de doble cara adhesiva y el sellador de polímero/adhesivo tal como se muestra.

Los cordones de sellador deben ser de 3/16" a 1/4" de espesor. Los trozos de cinta deben ser de aproximadamente 2" de largo.

A. Appliquez la colle pour les panneaux latéraux

En travaillant d'un seul côté à la fois, appliquez du ruban adhésif double face et du composé d'étanchéité à base de polymères comme le montre la figure.

L'épaisseur des cordons de composé d'étanchéité doit être de 3/16 po à 1/4 po. Les bandes de ruban adhésif doivent mesurer environ 2 po de longueur.

8

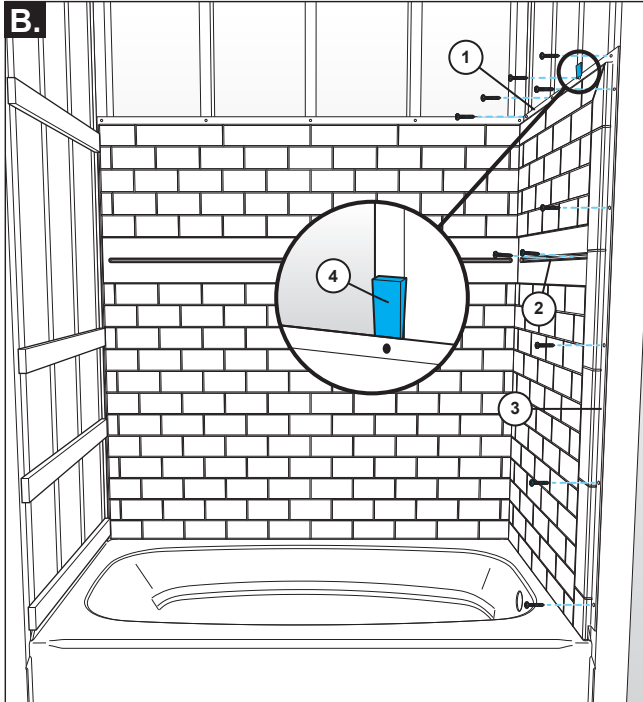

B. Install Side Panels

Slide the side panel into gap between wall and back panel, pressing firmly into corner and against studs.

Secure top (1), screw groove (2), and side flanges (3) to studs with 1-1/4" panhead or roundhead screws. **Do not overtighten screws, this can cause panel to crack.**

Repeat steps to install other side panel.

IMPORTANT: Gaps between flanges and studs must be less than 1/8". Insert shims (4) to fill gaps.

B. Instale el paneles lateral

Deslice el panel lateral hacia el espacio entre la pared y el panel trasero, presionando firmemente en la esquina y contra los entramados.

Fije la parte superior (1), el listón de la ranura de tornillos (2), y las bridas a los costados (3) a los montantes con tornillos redondeados planos o achatados. **No apriete los tornillos excesivamente o podría romper el panel.**

Repita los pasos para fijar el otro panel lateral.

IMPORTANTE: La distancia entre las bridas y los montantes debe ser menor de 3 mm (1/8"). Inserte calzos (4) para llenar todos los espacios.

B. Installez les panneaux latéraux

Glissez le panneau latéral dans l'écart qui se trouve entre le mur et le panneau arrière; appuyez le panneau fermement dans le coin et sur les montants.

Fixez le dessus (1), la rainure de vissage (2) ainsi que les rebords latéraux (3) au montants avec des vis de 1-1/4 po à tête cylindrique ou à tête ronde. **Évitez de trop serrer pour ne pas faire fissurer le panneau.**

Répétez les étapes pour fixer l'autre panneau latéral.

IMPORTANT : Les écarts entre les rebords et les montants doivent être inférieurs à 1/8 po. Introduisez des cales (4) pour combler les écarts.

9

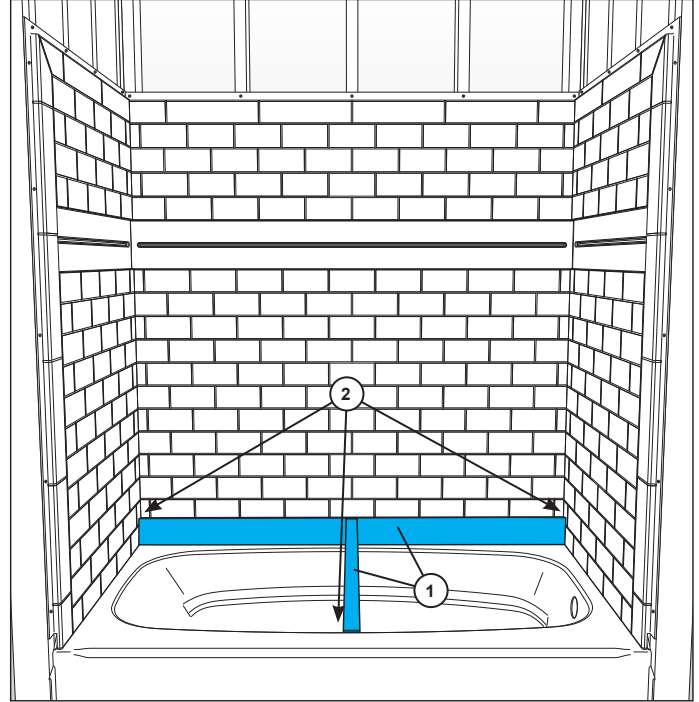

Brace Wall Panels

Install temporary braces (1) to hold back panel tight against studs while polymer sealant cures. Protect surface of wall and tub (2) where it will contact braces.

IMPORTANT: Leave in place for 24 hours.

Fije los paneles de pared

Instale los soportes temporales (1) para sujetar el panel trasero fijamente a los montantes mientras que el sellador de polímero se seca. Proteja las áreas de la pared y la bañera (2) donde tropezarán con los soportes.

IMPORTANTE: Deje en su sitio durante 24 horas.

Supportez les panneaux muraux

Installez des étais temporaires (1) pour maintenir le panneau arrière contre les montants pendant que le composé d'étanchéité à base de polymères durcit. Protégez la surface du mur et de la baignoire (2) aux points de contact.

IMPORTANT : Laissez les étais en place 24 heures.

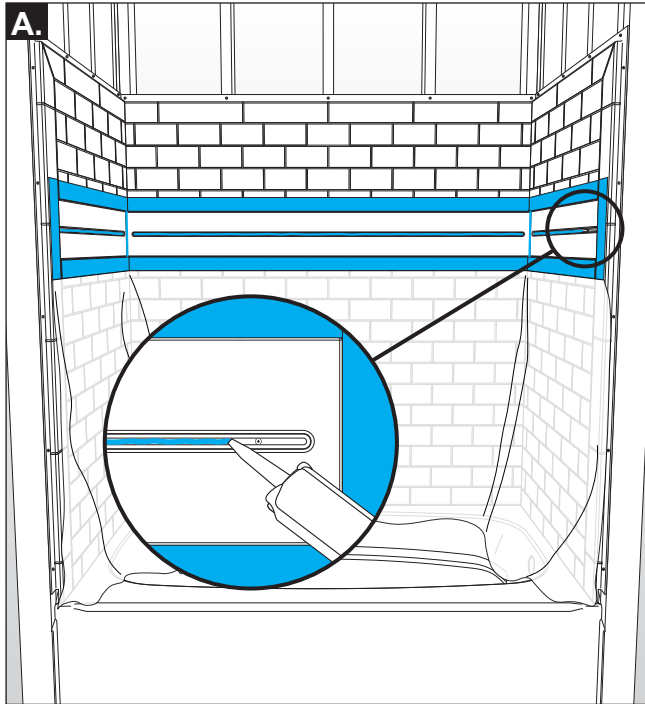

A. Prepare for Tile

Plan your tile layout so that cut tiles are even at the ends of the tile inlay on the back wall. Start the front of the side wall inlay with full tiles.

Use painter's tape and a drop cloth to protect the walls and tub during tile installation and grouting.

Cover the screw heads and fill screw groove with polymer sealant. *(Detail view)*

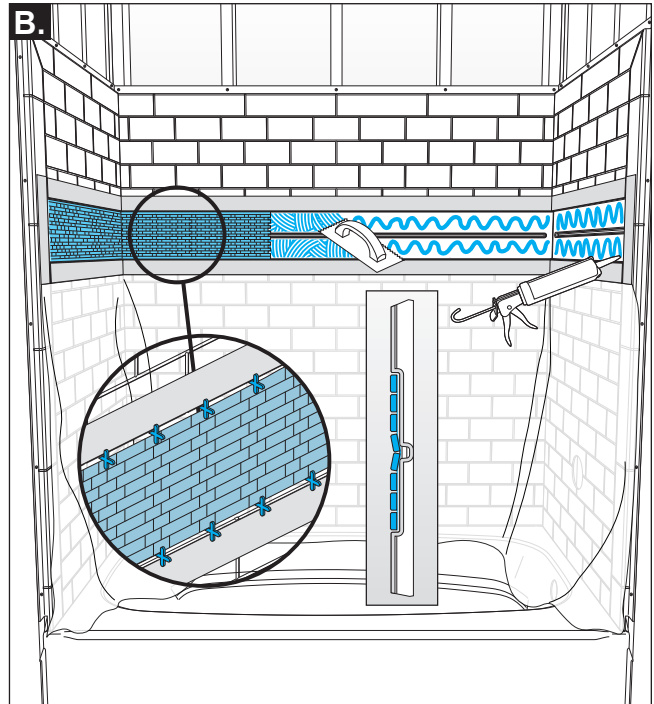

B. Install Tile

Using a 3/16" V-notch trowel, spread out the sealant.

If using tile smaller than 1" wide, be careful not to press the tile down into the screw groove. *(Detail view)*

Use tile spacers to keep grout lines consistent and to prevent tiles from sagging while the sealant cures.

A. Prepare la baldosa

Planee la colocación de su baldosa de manera que los cortes de estas están nivelados en los extremos en la pared trasera. Comience el empotrado en la parte delantera de la pared al costado con las baldosas completas.

Use una cinta y lona para proteger la pared y bañera durante la instalación de la baldosa y la lechada.

Cubra las cabezas de los tornillos y llene la ranura de tornillos con sellador de polímero. *(Vista detallada)*

B. Instale de la baldosa

Utilizando una llana de muesca en V de 3/16", extienda el sellador.

Si usa una baldosa de menos de 1" de ancho, tenga cuidado de no presionar la baldosa hacia abajo en la ranura del tornillo *(vista detallada)*

Utilice separadores de baldosas para mantener las líneas de lechada coherentes y para evitar que estas se hundan mientras el sellante se seca.

A. Faites les préparatifs pour la pose des carreaux

Planifiez la pose des carreaux de manière que ceux à chacune de extrémités soient de même longueur. Débutez l'avant de l'incrustation latérale avec un carreau complet.

Utilisez un ruban adhésif pour peintres et un chiffon pour protéger les murs et la baignoire lors de l'installation et du jointoiment des carreaux.

Appliquez du composé d'étanchéité à base de polymères sur le têtes de vis et dans la rainure de vissage. *(Vue détaillée)*

B. Posez les carreaux

À l'aide d'une truelle à dents de 3/16 po, étalez les composé d'étanchéité.

Si vous posez des carreaux qui ont moins de 1 po de largeur, prenez garde de les enfoncer dans la rainure de vissage. *(Vue détaillée)*

Placez des pièces d'espacement pour obtenir des joints de coulis uniformes et pour empêcher les carreaux de s'affaisser pendant que le composé d'étanchéité durcit.

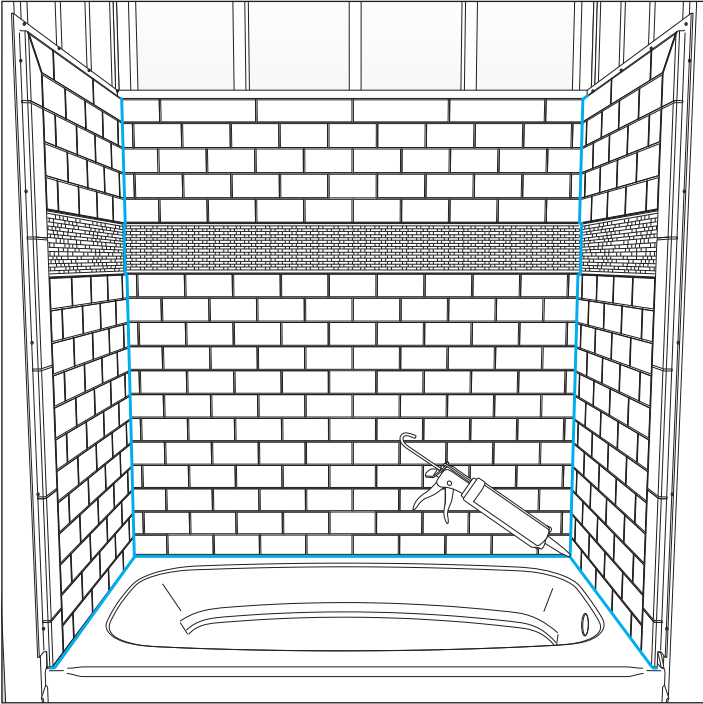

Apply Polymer Sealant

Apply polymer sealant to all seams.
NOTE: Silicone or acrylic latex sealant is **not** recommended. Use an advanced kitchen and bath polymer sealant for best results. For further inquiries and a list of recommended sealants, contact customer service at consumercare@deltafaucet.com, or 1-800-355-2721.

IMPORTANT: Allow 24 hours before exposing to water.

Install plumbing fixtures and fittings per manufacturer's instructions. Check for leaks at all connections before use.

After application/installation, clean up the acrylic surface and remove any excess sealant with denatured alcohol only.

⚠ If installing finished wall material, do not screw into flanges or product damage will occur.

Aplique sellador de polímero

Aplique sellador de polímero en todas las uniones.

NOTA: No se recomienda el sellado de látex de silicona o acrílico. Utilice un sellador de polímero avanzado para cocinas y baños para conseguir los mejores resultados. Para obtener más información y una lista de selladores recomendados, comuníquese con el servicio al cliente al consumercare@deltafaucet.com o 1-800-355-2721.

IMPORTANTE: espere 24 horas antes de exponer al agua.

Instale los accesorios de plomería y otros accesorios según las instrucciones del fabricante. Verifique que no haya fugas en ninguna conexión antes de usar.

Después de la aplicación/instalación, limpie la superficie del acrílico y quite el exceso de sellador con alcohol desnaturalizado.

⚠ Si está instalando material de pared terminada, no atornille en las bridas u ocasionará daños en.

Appliquez le composé d'étanchéité à base de polymères

Appliquez du composé d'étanchéité à base de polymères dans tous les joints.

NOTE : L'utilisation d'un composé d'étanchéité à la silicone ou au latex acrylique n'est pas recommandée. Pour obtenir de meilleurs résultats, employez un composé d'étanchéité à base de polymères pour la cuisine et la salle de bain. Pour obtenir plus de renseignements ou la liste des composés d'étanchéité recommandés, veuillez communiquer avec le service à la clientèle à consumercare@deltafaucet.com ou appeler au 1-800-355-2721.

IMPORTANT : Attendre 24 heures avant d'exposer le produit à l'eau.

Installez la robinetterie et les raccords conformément aux instructions du fabricant. Vérifiez l'étanchéité de tous les raccords avant l'utilisation.

Après l'application ou l'installation, nettoyez la surface en acrylique et enlevez les résidus de composé d'étanchéité avec de l'alcool dénaturé seulement.

⚠ Si vous installez un mur de finition, ne le vissez pas dans les rebords, autrement vous endommagerez le produit.

CARE AND CLEANING

We recommend that you clean your acrylic bathing product with mild detergents. Use a terry cloth towel, soft cloth, or sponge. Avoid using abrasive scrubbing pads, steel wool, or sponges. After cleaning, rinse thoroughly with water.

NOTICE: When using drain cleaner or clog remover, rinse thoroughly with water.

NOTICE: Certain chemicals and cleaners may deteriorate the acrylic surface, causing cracks and, potentially, property damage. Never use cleaning products that state on their label that they are not suitable for use on Acrylic, ABS, Polystyrene, or Plastic. Do not use solvents (turpentine, lacquer thinner, mineral spirits, paint thinner, MEK, xylene, acetone, naphtha, etc.).

For further inquiries, and a list of safe cleaners to use, contact customer service at consumercare@deltafaucet.com, or 1-800-355-2721.

IMPORTANT: If the building owner or homeowner elects to use a RUBBER FLOOR MAT with suction cups or a standard RUBBER FLOOR MAT in their shower base, it is recommended that the mat be removed after each shower, the shower wiped dry, and the rubber mat allowed to dry before re-use. A mat of this type may cause fungus or mold to grow under the suction cups, and damage in the form of surface blisters in the bottom of the shower following prolonged use if not dried properly.

CUIDADO Y LIMPIEZA

Recomendamos que usted limpie su producto de baño con detergentes suaves. Use una toalla de felpa, un paño suave o una esponja. Evite el uso de almohadillas abrasivas de limpieza, lana de acero o esponjas. Después de la limpieza, enjuague bien con agua.

AVISO: cuando utilice un limpiador de drenaje o el removedor de obstrucciones, enjuague completamente con agua.

AVISO: ciertos químicos y limpiadores pueden deteriorar las superficies de acrílico, causando grietas y potencialmente daños materiales. Nunca utilice productos de limpieza que indiquen en su etiqueta que no son adecuados para uso en acrílico, ABS, poliestireno o plástico. No utilice disolventes (trementina, diluyentes de barniz, alcoholes minerales, diluyentes de pintura, MEK, xileno, acetona, nafta, etc.).

Para obtener más información y una lista de selladores recomendados, comuníquese con el servicio al cliente al consumercare@deltafaucet.com o 1-800-355-2721.

IMPORTANTE: Si el propietario del edificio o de la casa elige usar una ALFOMBRITA DE GOMA con ventosas o una ALFOMBRITA DE GOMA estándar en su unidad de ducha, se recomienda que la alfombrita se retire después de cada ducha, se seque el baño y la alfombrita de goma se deje secar antes de usarla de nuevo. Una alfombrita de este tipo puede hacer que crezcan hongos o moho bajo las ventosas y causar daños en la forma de ampollas superficiales en el fondo de la ducha luego del uso prolongado si no se seca apropiadamente.

ENTRETIEN ET NETTOYAGE

Nous vous recommandons de nettoyer votre produit de bain avec un détergent doux. Utilisez un chiffon en tissu-éponge, un chiffon doux ou une éponge. Évitez d'employer des tampons de récurage, de la laine d'acier ou une éponge abrasive. Après le nettoyage, rincez la surface à l'eau.

AVIS : Si vous utilisez un produit pour déboucher les tuyaux, rincez la surface environnante à grande eau.

AVIS : Certains produits chimiques et agents de nettoyage peuvent abîmer la surface en acrylique et la faire fissurer au point où il pourrait en résulter des dommages matériels. N'employez jamais d'agents de nettoyage dont l'étiquette précise qu'ils ne doivent pas être utilisés sur les surfaces en acrylique, en ABS en polystyrène ou en plastique. N'utilisez pas de solvants (térébenthine, diluant à laque, essence minérale, diluant à peinture, méthyl acétone, xylène, acétone, naphtha, etc.).

Pour obtenir plus de renseignements et la liste des agents de nettoyage qui peuvent être utilisés sans danger, veuillez communiquer avec le service à la clientèle à consumercare@deltafaucet.com ou au 1-800-355-2721.

IMPORTANT : Si le propriétaire de la maison décide d'utiliser un TAPIS DE CAOUTCHOUC avec des ventouses ou un TAPIS DE CAOUTCHOUC standard dans la base de sa douche, il est recommandé d'enlever le tapis après chaque utilisation de la douche, de bien assécher la douche avec un chiffon et de laisser sécher le tapis de caoutchouc avant de l'utiliser de nouveau. Un tapis de ce type peut favoriser la croissance des champignons ou des moisissures sous les ventouses ainsi que la formation de cloques au fond de la douche à la suite d'une utilisation prolongée si la douche n'est pas asséchée correctement.

LIMITED WARRANTY

All All parts and finishes of the Delta® Tub Shower unit are warranted to the original consumer purchaser to be free from defects in material and workmanship for the time periods listed below. Delta recommends using a professional plumber for all installation and repair. Delta will replace, FREE OF CHARGE, during the warranty period, any part or finish that proves defective in material and/or workmanship under normal installation, use and service for the time period listed below:

• Non-residential or commercial application - 1 year • Residential applications - 10 years

This warranty is extensive in that it covers replacement of all defective parts and even finish, but these are the only two things that are covered. LABOR CHARGES AND/OR DAMAGE INCURRED IN INSTALLATION, REPAIR, OR REPLACEMENT, AS WELL AS ANY OTHER KIND OF LOSS OR DAMAGE ARE EXCLUDED. Proof of purchase (original sales receipt) from the original consumer purchaser must be made available to Delta for all warranty claims. THIS IS THE EXCLUSIVE WARRANTY BY DELTA, WHICH DOES NOT MAKE ANY OTHER WARRANTY OF ANY KIND, INCLUDING THE IMPLIED WARRANTY OF MERCHANTABILITY. Some states do not allow the exclusion or limitation of incidental or consequential damages, so the above limitation or exclusion may not apply to you. Any damages to this product as a result of misuse, abuse, or neglect WILL VOID THE WARRANTY. This warranty gives you specific legal rights, and you may also have other rights which vary from state to state. It applies only to Delta® Tub Shower units installed in the United States of America, Canada and Mexico. If you have any questions regarding technical support, installation or concerns regarding our warranty plan, please view our Warranty Frequently Asked Questions at www.deltabathing.com, email us at consumercare@deltafaucet.com, or call 1-800-355-2721. **DISCLAIMER: IMPLIED WARRANTIES, INCLUDING THOSE OF MERCHANTABILITY AND FITNESS FOR PARTICULAR PURPOSE, ARE LIMITED TO THE DURATION OF THIS WARRANTY.** Some states do not allow limitations on how long an implied warranty lasts, so the above limitation may not apply to you. TO THE EXTENT PERMITTED BY LAW, THIS WARRANTY DOES NOT COVER SPECIAL, INCIDENTAL OR CONSEQUENTIAL DAMAGES (SUCH AS LABOR EXPENSES) WHETHER ARISING OUT OF BREACH OF WARRANTY, BREACH OF CONTRACT, TORT, OR OTHERWISE. Some states do not allow the exclusion or limitation of incidental or consequential damages, so the above limitation of exclusion may not apply to you. This warranty gives you specific legal rights, and you also may have other rights which vary from state to state. This warranty is not transferable. This warranty does not cover damage or defects relating to misuse, abuse, negligence, normal wear and tear, accident, acts of God, repairs or alterations not authorized in writing by Delta, or improper installation, storage or handling.

GARANTÍA LIMITADA

Se garantiza al comprador original que todas las piezas y los acabados de la ducha Delta® estarán libres de defectos de materiales y mano de obra por los periodos listados a continuación. Delta recomienda que un fontanero profesional realice todas las tareas de instalación y reparación. Delta reemplazará, GRATUITAMENTE, durante el periodo de la garantía, cualquier pieza o acabado que tenga defectos de mano de obra o de materiales cuando se instale, use y dé servicio de la manera correcta durante el periodo indicado a continuación:

• Aplicación no residencial o comercial: 1 año • Aplicaciones residenciales: 10 años

Esta garantía es extensa en el sentido de que cubre el reemplazo de todas las piezas y hasta el acabado defectuosos, pero estos son los únicos dos aspectos que se cubren. SE EXCLUYEN LOS CARGOS POR MANO DE OBRA O POR DAÑOS INCURRIDOS DURANTE LA INSTALACIÓN, REPARACIÓN O REEMPLAZO, ASÍ COMO CUALQUIER OTRO TIPO DE PÉRDIDAS O DAÑOS. En todas las reclamaciones de la garantía se debe presentar a Delta el comprobante de compra (recibo original de la compra) del comprador original. ESTA ES LA GARANTÍA EXCLUSIVA DE DELTA, QUE NO HACE NINGUNA OTRA GARANTÍA DE NINGUNA CLASE, INCLUIDA LA GARANTÍA IMPLÍCITA DE COMERCIALIZACIÓN. Algunos estados no permiten la exclusión o la limitación de daños resultantes o incidentales, de manera que es posible que la limitación o exclusión antedicha no se aplique en su caso. Todos los daños a este producto que resulten del uso inadecuado, abuso o negligencia ANULARÁN LA GARANTÍA. Esta garantía le brinda derechos legales específicos y es posible que usted tenga otros derechos que varían de un estado a otro. Aplica solo a las unidades de duchas Delta® instaladas en Estados Unidos, Canadá y México. Si tiene alguna pregunta referente a la asistencia técnica o la instalación, o tiene inquietudes sobre nuestro plan de garantía, revise la sección de Preguntas frecuentes sobre la garantía en www.deltabathing.com, envíenos un mensaje electrónico a consumercare@deltafaucet.com, o llame al 1-800-355-2721. **DESCARGO DE RESPONSABILIDAD: LAS GARANTÍAS IMPLÍCITAS, INCLUIDAS AQUELLAS DE COMERCIALIZACIÓN E IDONEIDAD PARA UN PROPÓSITO PARTICULAR, SE LIMITAN A LA DURACIÓN DE ESTA GARANTÍA.** Algunos estados no permiten la limitación en la duración de una garantía implícita, de manera que la limitación anterior podría no aplicarse a su caso. AL GRADO QUE LA LEY LO PERMITA, ESTA GARANTÍA NO CUBRE DAÑOS INCIDENTALES NI CONSECUENTES ESPECIALES (COMO GASTOS POR MANO DE OBRA) QUE SURJAN DEL INCUMPLIMIENTO DE LA GARANTÍA, INCUMPLIMIENTO DEL CONTRATO, PROCEDIMIENTO FRAUDULENTO O DE OTRO TIPO. Algunos estados no permiten la exclusión o la limitación de daños resultantes o incidentales, de manera que es posible que la limitación o exclusión antedicha no se aplique en su caso. Esta garantía le otorga derechos legales específicos, y es posible que tenga otros derechos que varían de un estado a otro. Esta garantía no es transferible. Esta garantía no cubre daños o defectos que se relacionen con uso inadecuado, abuso, negligencia, desgaste normal, accidentes, causas de fuerza mayor, reparaciones o alteraciones que no estén autorizadas por escrito por Delta, o la instalación, almacenamiento o manejo inapropiados del producto.

GARANTIE LIMITÉE

Toutes les pièces et tous les finis de la baignoire-douche Delta® sont protégés contre les défauts de matériau et les vices de fabrication par une garantie qui s'applique au premier acheteur et dont la durée est précisée ci-dessous. Delta remplacera GRATUITEMENT, pendant la durée de la garantie, toute pièce ou tout fini qui présentera un défaut de matériau et/ou un vice de fabrication pendant la période précisée ci-dessous, pour autant qu'il ait été installé et utilisé normalement.

• Utilisations non résidentielles ou commerciales • 1 année • Utilisations résidentielles • 10 ans

La présente garantie est complète en ce sens qu'elle couvre le remplacement de toutes les pièces défectueuses et même du fini, mais ce sont les deux seules choses qui sont couvertes. LES FRAIS DE MAIN-D'ŒUVRE ET/OU LES DOMMAGES CAUSÉS PENDANT L'INSTALLATION, LA RÉPARATION OU LE REMPLACEMENT AINSI QUE TOUTES LES PERTES OU LES DOMMAGES DE TOUTE AUTRE NATURE SONT EXCLUS. Toutes les réclamations présentées à Delta en vertu de la présente garantie doivent être accompagnées de la preuve d'achat (original du reçu de caisse) délivrée au premier acheteur. CETTE GARANTIE EST LA SEULE OFFERTE PAR DELTA. ELLE EXCLUT TOUT AUTRE GARANTIE, Y COMPRIS LA GARANTIE DE QUALITÉ MARCHANDE. Dans certains États ou certaines provinces, il est interdit d'exclure ou de limiter la responsabilité à l'égard des dommages consécutifs ou indirects. Par conséquent, les exclusions ou les limites susmentionnées peuvent ne pas s'appliquer à vous. LA PRÉSENTE GARANTIE NE S'APPLIQUE PAS aux produits qui ont été endommagés à la suite d'une mauvaise utilisation, d'une utilisation abusive ou d'une négligence. La présente garantie vous donne des droits précis qui varient selon votre lieu de résidence. Elle s'applique uniquement aux baignoires-douche Delta® qui ont été installées aux États-Unis, au Canada et au Mexique. Si vous avez des questions concernant le soutien technique ou l'installation ou des préoccupations au sujet de notre garantie, consultez les réponses aux questions fréquentes concernant la garantie à www.deltabathing.com, faites-nous parvenir un courriel à consumercare@deltafaucet.com ou appelez-nous au 1-800-355-2721. **AVIS DE NON-RESPONSABILITÉ: TOUTE GARANTIE IMPLICITE, Y COMPRIS TOUTE GARANTIE IMPLICITE DE QUALITÉ MARCHANDE ET D'ADÉQUATION À UN USAGE PARTICULIER, SE LIMITE À LA DURÉE DE LA PRÉSENTE GARANTIE.** Dans certains États ou certaines provinces, il est interdit de limiter la durée d'une garantie implicite. Par conséquent, les exclusions ou les limites susmentionnées peuvent ne pas s'appliquer à vous. DANS LA MESURE OÙ LA LOI LE PERMET, LA PRÉSENTE GARANTIE NE COUVRE PAS LES DOMMAGES PARTICULIERS, LES DOMMAGES CONSÉCUTIFS NI LES DOMMAGES INDIRECTS (COMME LES FRAIS DE MAIN-D'ŒUVRE), PEU IMPORTE QU'ILS DÉCOULENT D'UNE RUPTURE DE GARANTIE, D'UNE RUPTURE DE CONTRAT, D'UN DÉLIT CIVIL OU D'UNE AUTRE CAUSE. Dans certains États ou certaines provinces, il est interdit d'exclure ou de limiter les dommages consécutifs ou indirects. Par conséquent, les exclusions ou les limites susmentionnées peuvent ne pas s'appliquer à vous. La présente garantie vous procure des droits précis reconnus par la loi. Vous pouvez également avoir d'autres droits qui varient selon l'État ou la province. La présente garantie n'est pas transférable. La présente garantie ne couvre pas les dommages ni les déficiences résultant d'une mauvaise utilisation, d'une utilisation abusive, de la négligence, de l'usage normale, d'un accident, d'un acte fortuit ou de réparations ou de modifications non autorisées par écrit par Delta ou d'une méthode d'installation, d'entreposage ou de maintenance inadéquate.

