

Genesis

GHD1275

1/2" HAMMER DRILL PERCEUSE À PERCUSSION DE 13 MM TALADRO DE PERCUSIÓN DE 1/2 "

Operator's Manual
Manuel d'utilisation
Manual del Operario



TOLL FREE
HELP LINE: **888-552-8665**
WEBSITE: www.genesispowertools.com

SPECIFICATIONS

- Model: ----- GHD1275
- Rated Power: ----- 120V~/60Hz, 7.5 Amp
- No Load Speed: ----- 0-3000 RPM
- Blows Per Minute: ----- 0-44,800
- Chuck Size: ----- 1/2" (13mm)
- Net Weight: ----- 4.6 lb.

Includes: Depth Rod, Auxiliary Handle and Chuck Key

⚠ WARNING: To reduce the risk of injury, user must read and understand this operator's manual before operating this tool. Save this Manual for future reference.

Toll-Free Help Line: 1-888-552-8665



⚠ WARNING: The Operation of any power tool can result in foreign objects being thrown into your eyes, which can result in severe eye damage. Before beginning tool operation, always wear safety goggles or safety glasses with side shields and a full face shield when needed. We recommend Wide Vision Safety Mask for use over eyeglasses or standard safety glasses with side shields. Always wear eye protection which is marked to comply with ANSI Z87.1.



Look for this symbol to point out important safety precautions. It means attention!!! Your safety is involved.

GENERAL SAFETY RULES

⚠ WARNING: Some dust created by power sanding, sawing, grinding, drilling, and other construction activities contains chemicals known to cause cancer, birth defects or other reproductive harm. Some examples of these chemicals are:

- Lead from lead-based paints.
- Crystalline silica from bricks and cement and other masonry products.
- Arsenic and chromium from chemically treated lumber.

Your risk from these exposures varies, depending on how often you do this type of work. To reduce your exposure to these chemicals: work in a well ventilated area, and work with approved safety equipment, such as those dust masks that are specially designed to filter out microscopic particles.

⚠ WARNING: Read and understand all warnings, cautions and operating instructions before using this equipment. Failure to follow all instructions listed below may result in electric shock, fire and/or serious personal injury.

SAVE THESE INSTRUCTIONS

WORK AREA SAFETY

- **Keep your work area clean and well lit.** Cluttered benches and dark areas invite accidents.
- **Do not operate power tools in explosive atmospheres,** such as in the presence of flammable liquids, gases, or dust. Power tools create sparks which may ignite the dust or fumes.
- **Keep bystanders, children, and visitors away while operating a power tool.** Distractions can cause you to lose control.

ELECTRICAL SAFETY

- **Power tool plugs must match the outlet.** Never modify the plug in any way. Do not use any adaptor plugs in any earthed (grounded) power tools. Double insulated tools are equipped with a polarized plug (one blade is wider than the other). This plug will fit in a polarized outlet only one way. If the plug does not fit fully in the outlet, reverse the plug. If it still does not fit, contact a qualified electrician to install a polarized outlet. Do not change the plug in any way. Double insulation eliminates the need for the three wire grounded power cord and grounded power supply system.
- **Do not expose power tools to rain or wet conditions.** Water entering a power tool will increase the risk of electric shock.
- **Avoid body contact with earthed or grounded surfaces such as pipes, radiators, ranges and refrigerators.** There is an increased risk of electric shock if your body is grounded.
- **Do not abuse the cord.** Never use the cord for carrying, pulling or unplugging the power tool. Keep cord away from heat, oil, sharp edges or moving parts. Damaged cords increase the risk of electric shock.
- **When operating a power tool outside, use an extension cord suitable for outdoor use.** These cords are rated for outdoor use and reduce the risk of electric shock.
- **Do not use AC only rated tools with a DC power supply.** While the tool may appear to work. The electrical components of the AC rated tool are likely to fail and rate a hazard to the operator.

PERSONAL SAFETY

- **Stay alert,** watch what you are doing and use common sense when operating a power tool. Do not use tool while tired or under the influence of drugs, alcohol, or medication. A moment of inattention while operating power tools may result in serious personal injury.
- **Use safety equipment.** Always wear eye protection. Safety equipment such as dust mask, non-skid safety shoes, hard hat, or hearing protection for appropriate conditions will reduce personal injuries.
- **Dress properly.** Do not wear loose clothing or jewelry. Keep your hair, clothing and gloves away from moving parts. Loose clothes, jewelry or long hair can be caught in moving parts. Air vents may cover moving parts and should be avoided.
- **Avoid accidental starting.** Ensure the switch is in the off position before plugging in. Carrying power tool with your finger on the switch or plugging in power tools that have the switch on invites accidents.
- **Remove any adjusting keys or wrenches before turning the power tool on.** A wrench or key that is left attached to a rotating part of the tool may result in personal injury.
- **Do not overreach.** Maintain proper footing and balance at all times. Loss of balance can cause an injury in an unexpected situation.
- **If devices are provided for connection of dust extraction and collection facilities, ensure these are connected and properly used.** Use of these devices can reduce dust related hazards.
- **Do not use a ladder or unstable support.** Stable footing on a solid surface enables better control of the tool in unexpected situations.
- **Keep tool handles dry, clean and free from oil and grease.** Slippery handles cannot safely control the tool.

TOOL USE AND CARE

- **Secure the workpiece.** Use clamp or other practical way to hold the workpiece to a stable platform. Holding the workpiece by hand or against your body is unstable and may lead to loss of control.
- **Do not force the power tool.** The tool will perform the job better and safer at the feed rate for which it is designed. Forcing the tool could possibly damage the tool and may result in personal injury.
- **Use the correct power tool for the job.** Don't force the tool or attachment to do a job for which it is not designed.
- **Do not use tool if switch does not turn it on or off.** Any tool that cannot be controlled with the switch is dangerous and must be repaired or replaced by an authorized service center.
- **Turn power tool off, and disconnect the plug** from the power source and/or battery pack from the power tool before making any adjustments, changing the accessories, or storing the tools. Such preventive safety measures reduce the risk of an accidental start up which may cause personal injury.

- **Store idle tool out of reach of children and other inexperienced persons.** It is dangerous in the hand of untrained users.
- **Maintain power tools with care.** Check for proper alignment and binding of moving parts, component breaks, and any other conditions that may affect the tool's operation. A guard or any other part that is damaged must be properly repaired or replaced by an authorized service center to avoid risk of personal injury.
- **Use recommended accessories.** Using accessories and attachments not recommended by the manufacturer or intended for use on this type tool may cause damage to the tool or result in personal injury to the user. Consult the operator's manual for recommended accessories.
- **Keep cutting tools sharp and clean.** Properly maintained cutting tools with sharp cutting edges are less likely to bind and are easier to control.
- **Feed the workpiece in the correct direction and speed.** Feed the workpiece into a blade, cutter, or abrasive surface against the direction of the cutting tool's direction of rotation only. Incorrectly feeding the workpiece in the same direction may cause the workpiece to be thrown out at high speed.
- **Never leave the tool running unattended, turn the power off.** Do not leave the tool until it comes to a complete stop.
- **Never start the power tool when any rotating component is in contact with the workpiece.**

⚠ WARNING: USE OF THIS TOOL CAN GENERATE AND DISBURSE DUST OR OTHER AIRBORNE PARTICLES, INCLUDING WOOD DUST, CRYSTALLINE SILICA DUST AND ASBESTOS. Direct particles away from face and body. Always operate tool in a well-ventilated area and provide for proper dust removal. Use dust collection system wherever possible. Exposure to the dust may cause serious and permanent respiratory or other injury, including silicosis (a serious lung disease), cancer, and death. Avoid breathing the dust, and avoid prolonged contact with the dust. Allowing dust to get into your mouth or eyes, or lay on your skin may promote absorption of harmful material. Always use properly fitting NIOSH/OSHA approved respiratory protection appropriate for dust exposure, and wash exposed areas with soap and water.

SERVICE

- **Have your power tool serviced by a qualified repair person using only identical replacement parts.** This will ensure that the safety of the power tool is maintained.
- **Service your power tool periodically.** When cleaning a tool, be careful not to disassemble any portion of the tool since internal wires may be misplaced or pinched.

SAVE THESE INSTRUCTIONS

EXTENSION CORDS

Grounded tools require a three wire extension cord. Double insulated tools can use either a two or three wire extension cord. As the distance from the power supply outlet increases, you must use a heavier gauge extension cord. Using extension cords with inadequately sized wire causes a serious drop in voltage, resulting in loss of power and possible tool damage. Refer to the table shown below to determine the required minimum wire size.

The smaller the gauge number of the wire, the greater the capacity of the cord. For example: a 14-gauge cord can carry a higher current than a 16-gauge cord. When using more than one extension cord to make up the total length, be sure each cord contains at least the minimum wire size required. If you are using one extension cord for more than one tool, add the nameplate amperes and use the sum to determine the required minimum wire size.

Guidelines for Using Extension Cords

- If you are using an extension cord outdoors, be sure it is marked with the suffix “W-A” (“W” in Canada) to indicate that it is acceptable for outdoor use.
- Be sure your extension cord is properly wired and in good electrical condition. Always replace a damaged extension cord or have it repaired by a qualified person before using it.
- Protect your extension cords from sharp objects, excessive heat, and damp or wet areas.

Nameplate Amperes (At Full Load)	Extension Cord Length					
	25 Feet	50 Feet	75 Feet	100 Feet	150 Feet	200 Feet
0–2.0	18	18	18	18	16	16
2.1–3.4	18	18	18	16	14	14
3.5–5.0	18	18	16	14	12	12
5.1–7.0	18	16	14	12	12	10
7.1–12.0	18	14	12	10	8	8
12.1–16.0	14	12	10	10	8	6
16.1–20.0	12	10	8	8	6	6

SPECIFIC SAFETY RULES FOR HAMMER DRILLS

⚠ WARNING: DO NOT LET COMFORT OR FAMILIARITY WITH PRODUCT (GAINED FROM REPEATED USE) REPLACE STRICT ADHERENCE TO PRODUCT SAFETY RULES. If you use this tool unsafe or incorrectly, you can suffer serious personal injury!

- **Hold the tool by insulated gripping surfaces when performing an operation** where the tool may contact hidden wiring or its own cord. Contact with a “live” wire will make exposed metal parts of the tool “live” and shock the operator. Do not drill, fasten or break into existing walls or other blind areas where electrical wiring may exist. If this situation is unavoidable, disconnect all fuses or circuit breakers feeding this work site.
- **Always use safety glasses or goggles.** Ordinary eye or sun glasses are NOT safety glasses. USE CERTIFIED SAFETY EQUIPMENT. Protective eye wear should comply with ANSI Z87.1 standards. Use a dust mask or respirator for operations which generate dust.
- **Wear ear/hearing protectors** when using this tool for extended periods. Prolonged exposure to high intensity noise can cause hearing loss.
- **Hold the tool firmly** to prevent injury that may result from loss of control because of high rotational force.
- **Always be sure you have firm footing** and check to see no one is below when using the tool in high locations.
- **Do not hold the tool or place your hands near the rotating chuck or drill bit.** Contact with any moving parts may result in personal injury.
- **Always check that the material being drilled is secure and clamped in place** if necessary to prevent any movement. An unstable workpiece can cause the drill bit to bind, causing of control and injury.











- **Never hold the workpiece in your hand, lap or against other parts of the body** when drilling. Contact with the drill bit can cause injury.
- **Always position the cord away from the rotating bit and DO NOT wrap the cord around your arm or wrist.** If the cord is caught by the rotating bit or chuck you may lose control of the drill and become entrapped by the cord, causing personal injury.
- **When using the drill, DO NOT position yourself between the tool and a wall or post.** If the bit jams or becomes bound in the workpiece, the sudden reaction torque of the tool could crush your hand, arm or leg against a stationary object.
- **If the bit jams or binds in the work,** immediately release the trigger switch to prevent personal injury. Unplug the drill from the power source and then remove the drill bit from the work. Do not attempt to free the jammed drill bit by repeatedly starting and stopping the drill motor; this action could result in injury.
- **Do not use dull or damaged bits and accessories.** Dull or damaged bits are more likely to bind in the workpiece.
- **Do not use bits larger than those recommended.** They are more likely to jam, causing loss of tool control and personal injury. Large bits may also overload the drill, causing motor and gear damage.
- **When removing the drill bit from the tool, avoid contact with skin.** Allow sufficient time for the bit to cool down or use proper protective gloves to handle the bit or accessory. Drill bits and accessories may be hot after prolonged use.
- **Wear cushioned gloves and take frequent rest breaks.** Hammer drills can generate considerable vibration when in operation which may be harmful to your hands and arms.
- **Use only percussion-type carbide tipped bits for hammer drilling** and do not attempt cutting reinforcing rod with percussion-type bits.
- **Check the tool and remove any chuck keys or adjusting wrenches before switching the tool "ON".** Keys and wrenches can fly off at high speed striking you or a bystander, causing an injury.

⚠ WARNING: Read and understand all warnings, cautions and operating instructions before using this equipment. Failure to follow all instructions listed below may result in electric shock, fire and/or serious personal injury.

SAVE THESE INSTRUCTIONS

SYMBOLS

Some of the following symbols may appear on this product. Study these symbols and learn their meaning. Proper interpretation of these symbols will allow for more efficient and safer operation of this product.

SYMBOL	DESCRIPTION	SYMBOL	DESCRIPTION
V	Volts	 or A.C.	Alternating current
A	Amperes	 or D.C.	Direct current
Hz	Hertz		Class II construction Double Insulated construction
W	Watts		Warning symbol. Precautions that involve your safety
n_o	No Load Speed		To reduce the risk of injury, read Operator's Manual before using this product.
kg	Kilograms		Wear safety glasses, ear protection and respiratory protection
H	Hours		Do not dispose with household waste
RPM	Revolutions per minute		Do not touch the running blade
SPM	Strokes per minute		Do not use in wet conditions
OPM	Oscillations per minute		Do not put battery in fire
.../min	Per minute		Battery cannot exceed 59° C



This symbol designates that this product is listed with U.S. and Canada requirements by ETL testing Laboratories, Inc.

KNOWING YOUR HAMMER DRILL

1. Trigger Switch
2. Lock-ON Button
3. Forward/Reverse Selector
4. Mode Selector
5. Chuck
6. Auxiliary Handle
7. Depth Gauge
8. Chuck Key

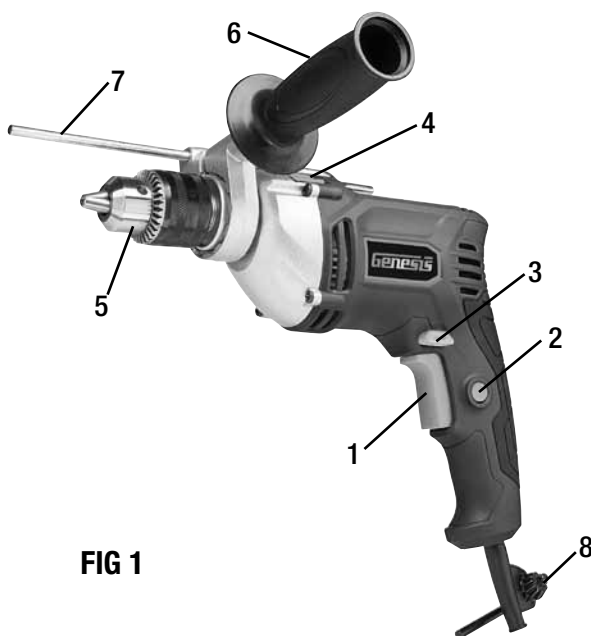

FIG 1

UNPACKING AND CONTENTS

IMPORTANT: Due to modern mass production techniques, it is unlikely the tool is faulty or that a part is missing. If you find anything wrong, do not operate the tool until the parts have been replaced or the fault has been rectified. Failure to do so could result in serious personal injury.

CONTENTS IN PACKAGE

Description	Q'ty	Description	Q'ty
Hammer Drill	1	Chuck Key	1
Auxiliary Handle	1	Operator's Manual	1
Depth Gauge	1		

OPERATION

⚠ WARNING: Always check that the power supply corresponds to the voltage on the rating name plate.

⚠ WARNING: Always be sure that the tool is switched off and unplugged before adjusting, adding accessories, or checking a function on the tool.

SWITCH ACTION

Your tool is equipped with a variable speed trigger switch (1-FIG1). The tool speed is controlled by the amount of pressure you apply to the trigger switch. By slowly increasing the pressure on the trigger switch, tool speed will gradually increase until reaching maximum rated RPM.

To Start the Tool, simply depress the trigger switch. Increase tool speed by applying more pressure on the trigger switch.

To Stop the Tool, release the trigger switch.

LOCK-ON BUTTON

The “Lock-On” button (2-FIG 1) is located in the handle of your tool beside the trigger switch. It allows you to continuously operate the drill at a preset RPM without holding down the trigger switch.

To Lock the Trigger “ON”, pull the trigger switch back fully, depress the “Lock-On” button and release the trigger.

To Unlock the Trigger, squeeze the trigger back completely then release it without depressing the “Lock-On” button.

FORWARD/REVERSE SELECTOR

Located above the trigger is the forward/reverse selector (3-FIG 1). This selector is designed to allow you to select the direction the drill chuck rotates. For drilling, hammer drilling and driving screws, the drill is run in the forward or clockwise direction. Reverse or counter-clockwise rotation, is generally used to help back out a drill bit from a hole and screw removal.

For Forward Rotation, push the selector to the left.

For Reverse Rotation, push the selector to the right.

⚠ WARNING: Do not change the direction of rotation until the tool comes to a complete stop. Moving the “forward/reverse” lever while the drill chuck is rotating can cause damage to the tool.

⚠ WARNING: Always check the direction of rotation before tool operation.

⚠ WARNING: This drill is not designed for hammering in the reverse or counter-clockwise direction. Failure to comply with this caution may cause property damage.

MODE SELECTOR

The mode selector (4-FIG 1) gives you the ability to operate this tool in two different modes. One setting provides rotation only for driving screws and drilling holes in wood, metal, plastic and other non-concrete material. The rotation only mode is also used for stirring paint, sanding, wire brushing, etc. The second mode provides rotation and hammering action. Rotation with hammering action gives you the ability to bore holes in concrete, asphalt, tile, brick or other similar hard materials.

To Select the Drill Only Mode, move the selector completely to the right, toward the drill symbol .

To Select Hammering Action or Hammer Drill Mode, move the selector completely to the left, toward the hammer symbol .

NOTE: To engage the hammering mechanism, apply and maintain pressure on the bit. When pressure on the bit is released, the hammering action will stop and the rotation will continue until the tool is switched off.

NOTE: When using the hammer drill mode for drilling into hard material like concrete, we recommend that you use carbide-tipped percussion drill bits.

⚠ WARNING: Do not change the operating mode until the tool has come to a complete stop. Moving the mode selector while the drill is operating can cause damage to the tool.

INSTALLING BITS

Inspect the drill bit shank and the drill’s chuck jaws for dirt or foreign matter and clean them if necessary. Dirt on the drill bit shank or on the chuck jaws can cause misalignment or bit slippage during use. Drill bits larger than the hammer drill’s maximum rated capacity may cause the motor to overload and/or gear damage.

⚠ WARNING: Always be sure that the tool is switched off and unplugged before adjusting, adding accessories, or checking a function on the tool. Failure to unplug the tool could result in accidental starting causing possible serious injury.

To Install a Drill Bit:

- Unplug the hammer drill.
- Open the chuck jaws so the opening is slightly wider than the drill bit being installed.
- Position the drill so the chuck is pointing upward then insert the drill bit, allowing the bit to rest on the bottom of the chuck. For small bits, insert the drill bit so that the bottoms of its flutes are even with the top of the chuck jaws.

- Center the bit in the jaws and hand tighten the jaws by rotating the chuck collar clockwise, being sure the bit is properly aligned in the chuck jaws.
- Insert the chuck key into one of three holes in the chuck, turning the chuck key clockwise to securely tighten the chuck. Do not use a wrench, pliers, or means other than the chuck key to tighten or loosen the chuck.

To Remove the Drill Bit:

- Unplug the hammer drill.
- Loosen the chuck by inserting the chuck key into one of the three holes in the chuck and turn it counter-clockwise.
- Remove the drill bit from the chuck.

⚠ WARNING: To prevent personal injury, always remove the chuck key from the chuck after each use.

SETTING THE DEPTH GAUGE

Mounted in your hammer drill auxiliary handle is a rod (8-FIG 1) called the depth gauge. Setting the depth gauge gives you the ability to repeatedly drill holes to the same depth.

To Set the Depth Gauge:

- Unplug the hammer drill.
- Turn the auxiliary handle and push the hex head of bolt off its socket to release the depth gauge rod.
- Measure backwards from the tip of drill bit the desired depth of holes, and then move the depth gauge so the tip of the gauge is aligned with the desired drilling depth.
- Tighten the auxiliary handle and lock the depth gauge by turning the handle clockwise.

APPLICATION

⚠ WARNING: Always check the direction of rotation before operating the tool.

The tool must be set for forward or clockwise rotation only. Failure to obey this caution may cause property damage.

⚠ WARNING: Always wear safety goggles or safety glasses with side shields and unplug the tool before changing accessories or making adjustments. Failure to obey this warning may cause serious personal injury.

⚠ WARNING: Be prepared for a sudden and tremendous twisting force or kick back exerted by the tool. The tendency for the drill to grab or kick back in the opposite direction is caused by hole breakthrough, the hole becoming clogged with chips or concrete/masonry dust, or by striking hidden reinforcing bar embedded in the concrete.

⚠ WARNING: Always maintain a firm grip on both the auxiliary handle and switch handle during drilling and hammer drilling operations. Failure to be prepared may result in loss of tool control and possible serious injury.

DRILLING IN CONCRETE AND MASONRY PRODUCTS

- Unplug the drill from the power source.
- Install the desired size drill bit and tighten the chuck.
(Important Note: Be sure to use percussion type carbide tipped drill bits.)
- Select the "hammer drill" mode.
- Move the forward/reverse lever to the forward position.
- Set the depth gauge if needed and position the auxiliary handle. Tighten the auxiliary handle.
- Secure the workpiece in a vise, with clamps or other means if necessary to keep the workpiece from spinning as the drill bit rotates.
- Mark the location(s) on workpiece where the holes are to be drilled.
- Be sure you are wearing appropriate eye protection, hearing protection, and respiratory protection. You may want to wear gloves with padded palms to minimize vibration to hands and arms.
- Before plugging the hammer drill into a power source, make sure the "Lock-On" button is not engaged and the trigger switch operates properly.
- Plug the hammer drill into a power source.
- Position the drill bit at the desired location for the hole.

- Hold the drill firmly, apply moderate downward pressure and slowly pull the trigger switch.
- Keep the tool in position, preventing the drill bit from wandering. (If the hammer drill bounces or “dances” on the workpiece, increase the downward pressure on the drill.)
- Increase the drill speed as the hole becomes established, maintaining steady and firm downward pressure. (Do not force the tool or apply side pressure, which may cause the hole to become elongated.)
- To prevent the hole from clogging with dust or chips that bind the drill bit, occasionally pull the bit partially out of the hole while the tool is running to help clear accumulated debris from the bit flutes. Do not use water to settle the dust since it will clog the bit flutes causing the bit to bind in the hole.
- If the bit strikes reinforcing bar, stop the tool and remove the bit from the hole. Do not attempt drilling through the reinforcing bar.
- When hole is drilled to the desired depth, withdraw the bit from the hole, and turn the drill off by releasing the trigger switch.
- After drilling is completed, you may find the hole partially filled with dust. Use a “blow-out bulb” or compressed air to clean the dust from the hole. (**Note:** Use a mask or respirator to prevent inhalation of the dust created by drilling or clearing holes in concrete or similar materials.)

DRILLING IN WOOD, COMPOSITE MATERIALS AND PLASTICS

Although most “twist” drill bits are designed for drilling into metal, they are the most common bit used for boring holes in wood, wood composites and plastics. There are many types of drill bits available that may be more appropriate or designed specifically for boring the type of hole you desire. Additional drill bits to choose from include: spade bits, brad bits, self-feed bits, hole saws, circle cutters, multi-spur bits and fastener bits, to name just a few! Woodworking publications and tool supply store personnel are good sources to help you select the drill bit that best satisfies your needs.

- With the tool unplugged, install the appropriate bit into the chuck and tighten the chuck.
- Place the forward/reverse switch in the forward position.
- Mark the location(s) on workpiece where the holes are to be drilled.
- Secure the workpiece with clamps or other means.
- Wear safety goggles or safety glasses with side shields. Wear a dust mask or respirator to prevent inhalation of wood dust.

To Drill the Hole

- Plug the tool into the power source.
- Place tip of the drill bit on the workpiece where the hole is being drilled.
- Apply downward pressure and slowly depress the trigger switch.
- When using a twist drill, withdraw the bit from the hole frequently to clear built up wood chips from the flutes. Clearing the flutes avoids overheating the bit and burning the wood.
- When drilling plastics use slower speeds to avoid melting the material.
- Reduce pressure on the drill just before the bit breaks through the workpiece to avoid splintering the wood. (**Note:** Clamping a backing block to the workpiece will keep the back of the wood from splintering. If not using a backing block when using spade bits and hole saws, reduce pressure as soon as the bit point breaks through the workpiece and complete drilling the hole from the opposite side.)

DRILLING IN METAL

IMPORTANT NOTE: Use good quality high-speed steel twist drill bits.

- With the drill unplugged, install the bit and perform the pre-drilling checks as stated in the preceding wood drilling section.
- To make starting the hole easier and keep the bit from “walking” on the workpiece, use a center punch to make a small impression in the metal. Place the drill bit tip into the impression and start the drill by slowly depressing the trigger switch. Apply only enough pressure to keep the bit cutting into the metal.

⚠ WARNING: DO NOT FORCE the tool. Too much pressure may cause bits to break, resulting in bodily injury. Excessive pressure will cause bits to overheat, damaging the drill bit. Too little pressure keeps the bit from cutting, dulling the bit edges due to excessive friction.

- If drilling large holes, first drill a smaller hole and then enlarge it to the desired size.
- Using lubricants such as oil on the point will help cool the bit, increase drilling action and extend drill bit life.
- Clamp a backing block to the workpiece to prevent binding and distortion when the bit breaks through the metal.

MAINTENANCE

CLEANING

Avoid using solvents when cleaning plastic parts. Most plastics are susceptible to damage from various types of commercial solvents and may be damaged by their use. Use clean cloths to remove dirt, dust, oil, grease, etc.

⚠ WARNING: Do not at any time let brake fluids, gasoline, petroleum-based products, penetrating oils, etc., come in contact with plastic parts. Chemicals can damage, weaken or destroy plastic which may result in serious personal injury.

Electric tools used on fiberglass material, wallboard, spackling compounds, or plaster are subject to accelerated wear and possible premature failure because the fiberglass chips and grindings are highly abrasive to bearings, brushes, commutators, etc. Consequently, we do not recommend using this tool for extended work on these types of materials. However, if you do work with any of these materials, it is extremely important to clean the tool using compressed air.

LUBRICATION

This tool is permanently lubricated at the factory and requires no additional lubrication.

TWO-YEAR WARRANTY

This product is warranted free from defects in material and workmanship for 2 years after date of purchase. This limited warranty does not cover normal wear and tear or damage from neglect or accident. The original purchaser is covered by this warranty and it is not transferable. Prior to returning your tool to store location of purchase, please call our Toll-Free Help Line for possible solutions.

THIS PRODUCT IS NOT WARRANTED IF USED FOR INDUSTRIAL OR COMMERCIAL PURPOSES. ACCESSORIES INCLUDED IN THIS KIT ARE NOT COVERED BY THE 2 YEAR WARRANTY.

TOLL-FREE HELP LINE

For questions about this or any other GENESIS™ Product, please call Toll-Free: **888-552-8665**.

Or visit our web site: **www.genesispowertools.com**

©Richpower Industries, Inc. All Rights reserved

Richpower Industries, Inc.
736 Hampton Road
Williamston, SC 29697

Printed in China, on recycled paper

SPÉCIFICATIONS

- Modèle : -----GHD1275
- Puissance nominale : ----- 120V ~ / 60Hz, 7,5 A
- Vitesse sans charge : ----- 0 à 3000 tri/min
- Coups par minute : ----- 0 à 44 800
- Taille de mandrin : ----- 13mm (1/2 po.)
- Poids net : ----- 2,09 kg

Inclut : tige de profondeur, poignée auxiliaire et clé de mandrin

⚠ AVERTISSEMENT: Pour réduire le risque de blessure, l'utilisateur doit lire et assimiler ce manuel d'utilisation avant de se servir de l'outil. Conservez ce manuel comme référence ultérieure.

Numéro d'aide sans frais: 1-888-552-8665.



⚠ AVERTISSEMENT: L'utilisation de tout outil électrique peut causer la projection d'objets étrangers dans vos yeux, pouvant entraîner de sérieux dommages. Avant de commencer à vous servir de l'outil, portez toujours des lunettes de sécurité ou avec des écrans latéraux de protection, et une protection faciale complète si nécessaire. Nous recommandons le port d'un masque à vision large par dessus les lunettes. Portez toujours une protection oculaire qui est marquée comme en conformité avec ANSI Z87.1.



Repérez ce symbole qui signale d'importantes précautions de sécurité. Cela veut dire faites attention ! Votre sécurité est en jeu.

RÈGLES GÉNÉRALES DE SÉCURITÉ

⚠ AVERTISSEMENT: Certaines poussières produites par des appareils électriques de ponçage, sciage, meulage, perçage et autres travaux de construction contiennent des produits chimiques connus pour causer cancer, anomalies congénitales et autres atteintes à la reproduction. Voici quelques exemples de ces produits nocifs :

- Plomb des peintures au plomb.
- Silice cristalline des briques et du béton et d'autres matériaux de construction.
- Arsenic et chrome de bois d'œuvre traité chimiquement.

Votre risque en cas d'exposition varie, selon la fréquence d'exécution de ce type de tâches. Pour réduire votre exposition à ces produits : travaillez dans une zone bien ventilée en portant un équipement de sécurité approuvé, tel que masque à poussières spécialement conçu pour filtrer les particules microscopiques.

⚠ AVERTISSEMENT: Lisez et assimilez tous les avertissements, mises en garde et instructions d'utilisation avant de vous servir de cet équipement. Sinon vous risquez commotion électrique, début d'incendie et/ou blessures corporelles.

CONSERVEZ CES INSTRUCTIONS

LIEU DE TRAVAIL:

- **Gardez propre la zone de travail.** Les zones et établis en désordre attirent les accidents.
- **Ne pas utiliser d'outils électriques dans des atmosphères explosives,** par exemple en présence de liquidés, gaz ou poussières inflammables. Les outils électriques produisent des étincelles risquant d'enflammer les poussières ou vapeurs.
- **Garder les badauds, enfants et visiteurs à l'écart pendant l'utilisation d'un outil électrique.** Les distractions peuvent causer une perdre le contrôle.

SÉCURITÉ ÉLECTRIQUE

- **La puissance des bouchons outil doit correspondre à la prise électrique.** Ne jamais modifier la prise en aucune façon. Ne pas utiliser d'adaptateur de bouchons dans toute la terre (la terre) les outils électriques. Les outils à double isolation sont équipés d'une fiche polarisée (une broche est plus large que l'autre). Cette fiche ne peut être branchée sur une prise polarisée que dans un seul sens. Si la fiche ne peut pas être insérée dans la prise, l'inverser. Si vous ne pouvez toujours pas être l'insérer, faire installer une prise polarisée par un électricien qualifié. Ne pas modifier la fiche, de quelque façon que ce soit. La double isolation élimine le besoin de cordon d'alimentation à trois fils et d'un circuit secteur mis à la terre.
- **NE PAS exposer les outils électriques à la pluie ou l'humidité.** La pénétration d'eau dans ces outils accroît le risque de choc électrique.
- **Éviter tout contact du corps avec des surfaces mises à la terre,** telles que tuyaux, radiateurs, cuisinières et réfrigérateurs. Le risqué de choc électrique est accru lorsque le corps est mis à la terre.
- **NE PAS maltraiter le cordon d'alimentation.** Ne jamais utiliser le cordon d'alimentation pour transporter l'outil et ne jamais débrancher ce dernier en tirant sur le cordon. Garder le cordon à l'écart de la chaleur, de l'huile, des objets tranchants et des pièces en mouvement. Remplacer immédiatement tout cordon endommagé. Un cordon endommagé accroît le risque d'électrocution.
- **Lorsque l'exploitation d'un pouvoir en dehors des outils,** l'utilisation d'une rallonge électrique pour une utilisation extérieure. Ces cordons sont prévus pour une utilisation à l'extérieur et de réduire le risque de choc électrique.
- **NE PAS utiliser l'AC notées les outils d'une alimentation en courant continu.** Même si l'outil semble fonctionner, les composants électriques de l'AC notées outil sont susceptibles d'échouer et d'accroître le risque pour l'opérateur.

SÉCURITÉ PERSONNELLE

- **Rester attentif, prêter attention au travail et faire prévue de bon sens lors de l'utilisation de tout outil électrique.** Ne pas utiliser cet outil en état de fatigue ou sous l'influence de l'alcool, de drogues ou de médicaments. Un moment d'inattention pendant l'utilisation d'un outil électrique peut entraîner des blessures graves.
- **Utiliser l'équipement de sécurité. Toujours porter une protection oculaire.** Suivant les conditions, le port d'un masque filtrant, de chaussures de sécurité, d'un casque ou d'une protection auditive est recommandé.
- **Portez une tenue appropriée.** Ne portez pas de vêtements flottants, gants, cravate, bracelets, montre de poignet ou autres bijoux qui peuvent être happés par des pièces en mouvement. Le port de chaussures antidérapantes est recommandé, ainsi que le port d'une couverture des cheveux s'ils sont longs.
- **Évitez d'un démarrage accidentel.** S'assurer que le commutateur est en position arrêté avant de brancher po. De transport outil avec le doigt sur l'interrupteur ou de brancher des outils électriques qui sont le commutateur invite accidents.
- **Enlevez les clés et outils de réglage avant de mettre en marche.** Les clés, clavettes, déchets et autres débris peuvent être projetés à grande vitesse, et ainsi causer des graves blessures.
- **NE travaillez pas à bout de bras.** Gardez une bonne posture et un bon équilibre en permanence, un déséquilibre peut amener votre chute sur la machine en action, avec possibilité de blessure.
- **Si dispositifs sont prévus pour la connexion d'extraction des poussières et des installations de collecte,** d'assurer ceux-ci sont connectés et utilisés correctement. L'utilisation de ces appareils peut réduire les risques liés à la poussière. Ne pas utiliser l'outil sur une échelle ou un support instable. Une bonne tenue et un bon équilibre permettent de mieux contrôler l'outil en cas de situation imprévue.
- **Maintenez l'outil sec, propre et sans huile ou graisse.** Utilisez toujours un chiffon propre pour le nettoyage. N'utilisez jamais de fluide pour freins, d'essence, de produits à base de pétrole, ni n'importe quel type de solvant pour nettoyer l'outil.

UTILISATION ET ENTRETIEN DE L'OUTIL

- **Sécurisation de la pièce à travailler.** Utilisez des serre-joints ou un étau pour maintenir la pièce travaillée quand c'est possible. C'est plus sûr que de se servir de sa ou ses mains et permet de garder ses deux mains libres pour actionner l'outil. La perte de contrôle de la pièce travaillée peut entraîner des blessures corporelles.
- **NE forcez pas sur l'outil.** L'outil effectuera la tâche de façon meilleure et plus sûre à la vitesse de pénétration pour laquelle il a été conçu. Forcer sur l'outil peut éventuellement endommager la machine et entraîner des blessures.
- **Utilisez le bon outil pour la tâche.** Ne forcez pas sur l'outil ou accessoire pour exécuter une tâche pour laquelle il n'a pas été conçu. N'utilisez pas l'outil pour une finalité non prévue car vous risquez des dégâts matériels et/ou des blessures corporelles.
- **N'utilisez pas l'outil si son interrupteur de marche/arrêt fonctionne mal.** Faites immédiatement remplacer les interrupteurs défectueux par un centre de réparations agréé.
- **Débrancher l'outil avant d'effectuer des réglages,** de changer d'accessoire ou de ranger l'outil. Ces mesures de sécurité réduisent les risques de démarrage accidentel de l'outil.
- **Ranger les outils non utilisés hors de portée des enfants et des personnes n'ayant pas reçu de formation adéquate.** Entre les mains de personnes n'ayant pas reçu de formation adéquate, les outils sont dangereux.
- **Entretenir soigneusement les outils.** Vérifier qu'aucune pièce mobile n'est mal alignée, grippée ou brisée et s'assurer qu'aucun autre problème ne risqué d'affecter le bon fonctionnement de l'outil. En cas de dommages, faire réparer l'outil avant de l'utiliser de nouveau. De nombreux accidents sont causés par des outils mal entretenus.
- **N'utilisez que des accessoires recommandés.** L'utilisation d'accessoires et équipements annexes non recommandés par le constructeur ou non prévus pour être utilisés sur ce type d'outil peut causer des dégâts matériels et/ou des blessures corporelles pour l'utilisateur. Consultez le manuel d'utilisation pour connaître les accessoires recommandés.
- **Maintenir des outils de coupe nette et propre.** Bien entretenu avec des outils de coupe de pointe sont moins susceptibles de lier et sont plus faciles à contrôler.
- **Poussez la pièce à travailler dans la bonne direction à la bonne vitesse.** N'envoyez la pièce vers la lame le couteau ou la surface abrasive, selon la machine, que en sens opposé à la rotation de l'outil de coupe. Une mauvaise présentation de la pièce dans le même sens que la rotation de l'outil de coupe fait que la pièce est projetée à grande vitesse.
- **NE jamais laisser l'outil en marche sans surveillance.** Éteignez l'appareil. Ne laissez pas l'outil jusqu'à ce qu'il arrive à un arrêt complet.
- **NE démarrez jamais un outil quand un composant rotatif est déjà en contact avec la pièce travail lée.**

⚠ AVERTISSEMENT: L'UTILISATION DE CET OUTIL PEUT GÉNÉRER ET BRASSER DE LA POUSSIÈRE ET D'AUTRES PARTICULES EN SUSPENSION DANS L'AIR, COMME SCIURE, SILICE CRISTALLINE ET AMIANTE. Dirigez le flot de particules hors de votre visage et de votre corps. Faites toujours fonctionner l'outil dans une zone bien ventilée, et veillez à une bonne évacuation de la poussière. Utilisez un système de collecte de poussières dans la mesure du possible. L'exposition aux poussières peut causer des troubles respiratoires ou autres sérieux et permanents, incluant la silicose (une sérieuse affection des poumons), le cancer et la mort. Évitez de respirer la poussière et évitez un contact prolongé avec elle. Si vous laissez entrer la poussière dans votre bouche ou vos yeux, ou se déposer sur votre peau, vous risquez de provoquer l'absorption de matières dangereuses. Portez toujours une protection respiratoire approuvée NIOSH/OSHA bien ajustée convenant à la protection contre les poussières, et lavez les surfaces de peau exposées à l'eau et au savon.

SERVICE

- **Demandez à votre outil électrique à être desservi par une personne qualifiée en utilisant** uniquement des pièces identiques. Cela permettra de s'assurer que la sécurité de l'outil électrique est maintenue.

- **L'entretien de votre outil électrique périodiquement.** Lors du nettoyage d'un outil, faire attention à ne pas démonter une partie de l'outil en raison de câbles électriques peuvent être égarés ou pincé.

CONSERVEZ CES INSTRUCTIONS

CORDONS RALLONGES

Les outils mis à la terre nécessitent un cordon rallonge à trois fils. Les outils à double isolation peuvent utiliser des cordons rallonge indifféremment à deux ou trois conducteurs. Plus augmente la distance depuis la prise d'alimentation, plus le calibre de la rallonge devra être important. L'utilisation de cordons rallonges avec des fils mal calibrés peut provoquer une importante chute de tension d'entrée, d'où une perte de puissance et de possibles dommages pour l'outil. Reportez-vous au tableau pour déterminer la taille minimum requise pour les fils.

Plus le numéro de calibre de fil est faible, plus importante est la capacité en courant du cordon. Par exemple un calibre 14 peut transporter un courant plus fort qu'un fil de calibre 16. Quand vous utilisez plus d'un cordon d'extension pour obtenir la longueur totale, assurez-vous que chacun contient au moins le calibre minimum de fils requis. Si vous utilisez un câble d'extension pour alimenter plus d'un outil, ajoutez les ampérages de leurs plaques signalétiques et utilisez cette somme pour déterminer le calibre minimum des fils.

Conseils d'utilisation de cordons rallonges

- Si vous utilisez un cordon rallonge à l'extérieur, assurez-vous qu'il est marqué du suffixe « W-A » (W seulement au Canada), qui indique qu'il convient bien à une utilisation à l'extérieur.
- Assurez-vous que votre cordon rallonge est correctement câblé et en bonne condition électrique. Remplacez toujours un cordon rallonge endommagé ou faites-le réparer par une personne qualifiée avant de l'utiliser.
- Protégez vos cordons rallonges des angles et objets tranchants, de la chaleur excessive, et des zones humides ou mouillées.

Calibre de fil minimum recommandé pour cordons de rallonge (en 120 Volts)

Ampérage nominal (à pleine charge)	Longueur du cordon de rallonge					
	7.6 m 25 Feet	15.2 m 50 Feet	22.9 m 75 Feet	30.5 m 100 Feet	45.7 m 150 Feet	61.0 m 200 Feet
0-2.0	18	18	18	18	16	16
2.1-3.4	18	18	18	16	14	14
3.5-5.0	18	18	16	14	12	12
5.1-7.0	18	16	14	12	12	10
7.1-12.0	18	14	12	10	8	8
12.1-16.0	14	12	10	10	8	6
16.1-20.0	12	10	8	8	6	6

RÈGLES DE SÉCURITÉ SPÉCIFIQUES AUX PERCEUSES À PERCUSSION

⚠ AVERTISSEMENT: NE laissez PAS une fausse sécurité s'installer provoquée par confort et familiarité avec le produit (suite à des utilisations répétées) remplacer la stricte application des règles de sécurité pour la scie à onglets. Si vous utilisez cet outil dangereusement et incorrectement, vous pouvez subir de sérieuses blessures.

- **Tenez l'outil par ses surfaces de prise isolées pendant toute l'opération** où l'outil de coupe peut venir en contact avec les fils cachés ou son propre cordon. Le contact avec un fil sous tension rendra les parties métalliques exposées de l'outil sous tension et transmettra un choc électrique à l'utilisateur. Ne percez, fixez ni rentrez dans des murs existants ou autres endroits aveugles pouvant abriter des fils électriques. Si cette situation est inévitable, débranchez tous les fusibles ou les disjoncteurs qui alimentent ce site de travail.











- **Portez toujours des lunettes à coques latérales ou des lunettes de sécurité.** Les lunettes ordinaires ou les lunettes de soleil ne sont PAS des lunettes de sécurité. UTILISEZ UN ÉQUIPEMENT DE SÉCURITÉ CERTIFIÉ. Les lunettes de protection doivent être conformes aux normes ANSI Z87.1. Utilisez un masque anti-poussière ou un respirateur pour les applications qui produisent de la poussière.
- **Portez un appareil antibruit lorsque** vous utilisez cet outil pendant de longues périodes. L'exposition prolongée au bruit à haute intensité peut contribuer à la perte d'audition.
- **Tenez l'outil fermement** pour éviter toute blessure provoquée par la perte de contrôle due à une force de rotation élevée.
- **Maintenez toujours un bon équilibre** et vérifiez que personne ne se trouve en-dessous lorsque vous utilisez l'outil dans des endroits élevés.
- **Ne saisissez pas l'outil et ne placez pas vos mains à proximité du mandrin ou du foret en rotation.** Tout contact avec des parties en mouvement peut engendrer des blessures corporelles.
- **Vérifiez toujours que le matériau à percer est bien fixé et serré sur place si nécessaire afin d'éviter tout mouvement.** Une pièce à usiner instable risque de se gripper le foret et d'entraîner une perte de contrôle et des blessures corporelles.
- **Ne tenez jamais la pièce à usiner dans votre main,** par-dessous vos genoux ou contre toute autre partie de votre corps lorsque vous percez. Tout contact avec la perceuse risque de vous blesser.
- **Placez toujours le cordon hors de portée du foret en rotation et N'ENROULEZ PAS le cordon autour de votre bras ou de votre poignet.** Si le cordon est pris par le foret ou le mandrin en rotation, vous risquez de perdre le contrôle de la perceuse, de vous piéger par le cordon et de vous blesser.
- **Lorsque vous utilisez la perceuse, NE VOUS PLACEZ PAS entre l'outil et a un mur ou un montant.** Si le foret se coince ou se grippe dans la pièce à usiner, le couple de réaction de l'outil pourrait écraser votre main, bras ou jambe contre un objet fixe.
- **Si le foret se grippe ou se coince dans l'ouvrage,** relâchez immédiatement la gâchette pour éviter toute blessure corporelle. Débranchez la perceuse puis retirez le foret de l'ouvrage. Ne tentez pas de libérer le foret coincé en démarrant et en arrêtant le moteur de la perceuse de manière répétitive ; cette action risque de vous blesser.
- **N'utilisez pas des forets et accessoires émoussés ou endommagés.** Les forets émoussés ou endommagés ont plus de probabilité de se gripper dans la pièce à usiner.
- **N'utilisez pas des forets plus grands que ceux recommandés.** Ils sont plus susceptibles de se coincer, provoquant une perte de contrôle de l'outil et des blessures corporelles. Les grands forets peuvent également surcharger la perceuse et endommager le moteur et l'outil.
- **Lorsque vous retirez le foret de l'outil, éviter tout contact avec la peau.** Attendez que le foret se refroidisse ou utilisez des gants de protection adéquats pour manipuler le foret ou accessoire. Les forets et accessoires peuvent être chauds après une utilisation prolongée.
- **Portez des gants rembourrés et faites des pauses fréquentes.** Des perçages à percussion génèrent des vibrations considérables en fonctionnement, qui peuvent devenir pénible pour vos mains et vos bras.
- **N'utilisez que des forets au carbure pour perçage à percussion,** et n'essayez pas de couper une tige d'armature de béton avec.
- **Vérifiez l'outil et enlevez toute clé de mandrin ou clé de réglage avant de mettre la perceuse en marche (ON).** Ces clés ou outils peuvent être projetés à grande vitesse, et toucher et blesser vous-même ou des personnes à proximité.

⚠ AVERTISSEMENT: Lisez et assimilez tous les avertissements, mises en garde et instructions d'utilisation avant de vous servir de cet équipement. Sinon vous risquez commotion électrique, début d'incendie et/ou blessures corporelles.

CONSERVEZ CES INSTRUCTIONS

SYMBLES

Certains des symboles suivants peuvent apparaître sur ce produit. L'étude de ces symboles et à apprendre leur signification. Une interprétation correcte de ces symboles permettra un fonctionnement plus efficace et plus sûre de ce produit.

SYMBLE	DESCRIPTION	SYMBLE	DESCRIPTION
V	Volts	 or A.C.	Courant alternatif
A	Ampères	 or D.C.	courant continu
Hz	Hertz		Construction de classe II Construction à double isolation
W	Watts		Symbole d'avertissement. Précautions destinées à assurer votre sécurité
n_o	Vitesse à vide		Pour réduire le risque de blessure, Lire le manuel de l'opérateur avant d'utiliser ce produit
kg	Kilogrammes		Porter des lunettes de sécurité, la protection de l'oreille et de la protection respiratoire
H	Heures		Ne pas jeter avec les ordures ménagères
RPM	Rotations par minute		Ne pas toucher la lame en cours d'exécution
SPM	Coups par minute		Ne pas utiliser à l'état humide
OPM	Oscillations par minute		Ne pas mettre la batterie dans le feu
.../min	Par minute		La batterie ne peut dépasser 59°C



Ce symbole indique que ce produit est répertorié avec les exigences américaines et canadiennes par des tests ETL Laboratories, Inc.

VOTRE PERCEUSE À PERCUSSION

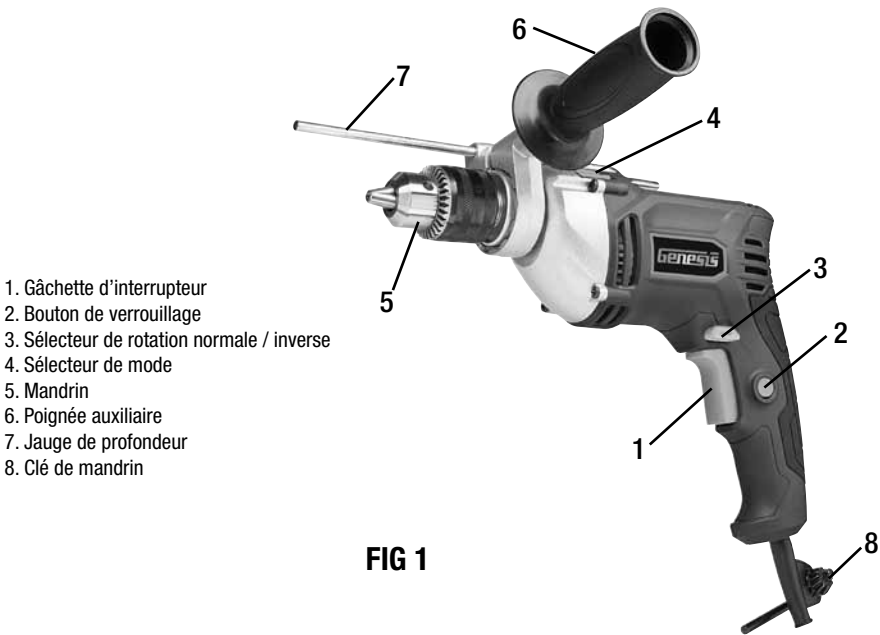

FIG 1

OUVERTURE DE L'EMBALLAGE ET CONTENU

IMPORTANT: Grâce à des techniques modernes de production de masse, il est peu probable que l'outil est défectueux ou qu'une pièce est manquante. Si vous trouvez quelque chose de mal, ne pas faire fonctionner l'outil jusqu'à ce que les parties ont été remplacés ou la faute a été corrigée. Le fait de ne pas le faire pourrait entraîner des blessures graves.

CONTENU DE CARTON DE PIÈCES EN VRAC:

Description	Quan	Description	Quan
Perceuse à percussion	1	Clé de mandrin	1
Poignée auxiliaire	1	Manuel de l'opérateur	1
Jauge de profondeur	1		

FONCTIONNEMENT

⚠ AVERTISSEMENT: Vérifier toujours que l'alimentation électrique correspond à la tension indiquée sur la plaque signalétique.

⚠ AVERTISSEMENT: Assurez-vous toujours que l'outil est déconnecté de sa source d'alimentation avant de procéder à aucun réglage ou configuration.

GÂCHETTE D'INTERRUPTEUR

Votre outil est équipé d'une gâchette d'interrupteur (1-FIG 1) contrôlant aussi la vitesse de rotation. Elle dépend de la pression exercée sur cette gâchette. En augmentant lentement la pression du doigt sur la gâchette la vitesse de l'outil augmente graduellement jusqu'à atteindre son rythme en tours/minutes maximum spécifié.

Pour démarrer l'outil, actionnez simplement la gâchette d'interrupteur. Augmentez la vitesse de l'outil en appliquant plus de pression dessus.

Pour arrêter l'outil, relâchez simplement la gâchette d'interrupteur.

BOUTON DE VERROUILLAGE

Le bouton de verrouillage sur marche (ON) (2-FIG 1) est situé dans la poignée de votre outil, à côté de la gâchette d'interrupteur, il vous permet de faire fonctionner en continu votre perceuse à la vitesse sélectionnée sans avoir à maintenir cette pression fixe sur la gâchette.

Pour verrouiller la gâchette sur marche (ON), actionnez la gâchette à fond ou à la pression voulue, appuyez sur le bouton de verrouillage, et relâchez gâchette et bouton.

Pour déverrouiller la gâchette, pressez complètement la gâchette, puis relâchez-la, sans toucher au bouton de verrouillage.

SÉLECTEUR DE ROTATION NORMALE / INVERSE

Ce sélecteur d'inversion de sens (3-FIG 1) se trouve au-dessus de la gâchette. Il est conçu pour vous permettre de choisir le sens de rotation du mandrin de la perceuse. Pour du perçage avec ou sans percussion et du vissage, la perceuse tourne dans le sens normal ou horaire. La rotation en sens inverse ou anti-horaire est généralement sélectionnée pour dégager un foret d'un trou et pour enlever des vis.

Pour la rotation normale, passez le sélecteur à gauche.

Pour la rotation inverse, passez le sélecteur à droite.

⚠ AVERTISSEMENT: Ne changez pas le sens de rotation avant que l'outil n'arrive à un arrêt complet. Passer le levier d'une position à l'autre tandis que le mandrin tourne peut endommager l'outil.

⚠ AVERTISSEMENT: Vérifiez toujours quel est le sens de rotation avant de démarrer l'outil.

⚠ AVERTISSEMENT: Cette perceuse n'est pas prévue pour des percussions dans son sens inverse ou anti-horaire. Si vous ne respectez pas cette limitation vous pouvez causer des dégâts matériels.

SÉLECTEUR DE MODE

Le sélecteur de mode (4-FIG 1) vous donne la possibilité de faire fonctionner cet outil dans deux modes distincts. Un réglage fournit une rotation seulement, pour enfoncer des vis ou percer des trous dans bois, métal, plastique et autres matériaux relativement tendres. Ce mode est également utilisable pour agiter de la peinture, poncer, décaper à la brosse métallique, etc. Le second mode fournit rotation plus percussion. Il vous permet de mieux forer des trous dans béton, asphalte, carreaux, briques et autres matériaux de maçonnerie durs.

Pour choisir la rotation seulement ou mode d'exercice, déplacer le commutateur de sélectionneur complètement à la droite, vers le symbole d'exercice. 

Pour choisir la rotation avec marteler d'action ou le mode de marteau-piqueur, déplacer le commutateur de sélectionneur complètement à la gauche, vers le symbole de marteau. 

REMARQUE : Pour activer le mécanisme de percussion, appliquez et maintenez une pression sur le foret. Quand cette pression est relâchée, l'action de percussion cesse, mais la rotation continue jusqu'à l'arrêt de l'outil.

REMARQUE : Quand vous utilisez le mode avec percussion pour percer dans des matériaux durs comme le béton, nous vous recommandons d'utiliser des forets à pointe au carbure pour perceuses à percussion.

⚠ AVERTISSEMENT: Ne changez pas le mode de fonctionnement avant que l'outil n'arrive à un arrêt complet. Passer le sélecteur de mode d'une position à l'autre tandis que le mandrin tourne peut endommager l'outil.

INSTALLATION DES FORETS

Inspectez la queue de foret et les mâchoires de mandrin pour déceler saleté ou matière étrangère, et nettoyez si nécessaire. Des saillies à ces niveaux peuvent causer un désalignement au montage ou un patinage sur le foret en fonctionnement. Des forets plus gros que la capacité de la perceuse à percussion peuvent provoquer une surcharge du moteur et/ou endommager les engrenages.

⚠ AVERTISSEMENT: Assurez-vous toujours que l'outil est déconnecté de sa source d'alimentation avant de procéder à aucun réglage ou configuration. Ne pas débrancher la perceuse peu favoriser un démarrage involontaire avec de possibles blessures graves.

Pour installer un foret:

- Débranchez la perceuse à percussion.
- Ouvrez les mâchoires de mandrin juste un peu plus que le diamètre de queue du foret à insérer.
- Positionnez la perceuse de façon à ce que le mandrin soit orienté vers l'avant pour insérer le foret, en lui permettant de s'appuyer sur le fond du mandrin. Pour les petits forets, insérez-les pour que le bas de ses cannelures arrive au niveau du bout des mâchoires de mandrin.
- Centrez le foret dans les mâchoires et serrez ces dernières à la main en tournant le collier de mandrin dans le sens horaire, en vous assurant que le foret reste aligné avec les mâchoires de mandrin.
- Insérez la clé de mandrin dans un des trois trous du mandrin, et tournez cette clé dans le sens horaire pour serrer fermement le foret. N'utilisez pas de clé à molette, pinces, ou moyens autres que cette clé de mandrin pour serrer ou desserrer le mandrin.

Pour enlever le foret:

- Débranchez la perceuse à percussion.
- Desserrez le mandrin en insérant la clé de mandrin dans un des trois trous du mandrin, et tournez cette clé dans le sens anti-horaire.
- Enlevez le foret du mandrin.

⚠ AVERTISSEMENT: Pour éviter d'être blessé, pensez à toujours enlever la clé du mandrin avant chaque utilisation.

RÉGLAGE DE LA JAUGE DE PROFONDEUR

Une tige métallique appelée jauge de profondeur est montée sur la poignée auxiliaire de votre perceuse à percussion. En la réglant vous obtenez la capacité de percer des trous de façon répétée à la même profondeur.

Pour utiliser la jauge de profondeur:

- Débranchez la perceuse à percussion.
- Tournez la poignée auxiliaire et poussez la tête hexagonale de la vis hors de sa prise pour libérer la tige de la jauge de profondeur.
- Mesurez en remontant à partir de la pointe du foret la profondeur désirée pour les trous, puis déplacez la jauge de profondeur pour que son extrémité soit au niveau de la profondeur de perçage voulue.
- Resserrez la poignée auxiliaire et la jauge de profondeur en revissant la poignée auxiliaire.

APPLICATION

⚠ AVERTISSEMENT: Vérifiez toujours le sens de rotation de l'outil avant de le démarrer dans le mode avec percussion. Il doit être réglé sur rotation normale (sens horaire) uniquement. Sinon vous risquez des dégâts matériels.

⚠ AVERTISSEMENT: Portez toujours des lunettes de sécurité ou des protections des yeux avec écrans latéraux et débranchez l'outil quand vous changez des accessoires ou faites des réglages. Le non-respect de cette consigne peut entraîner de sérieuses blessures.

⚠ AVERTISSEMENT: Soyez prêt à subir une soudaine et conséquente force de torsion ou un recul que pourrait exercer l'outil. La tendance pour la perceuse de coincer ou rebondir en direction inverse est causée par la traversée finale du trou, l'obturation du trou par des copeaux ou de la poussière de ciment/maçonnerie, ou par la percussion sur une tige d'armature cachée dans le béton.

⚠ AVERTISSEMENT: Maintenez toujours une prise ferme sur les poignées auxiliaire et de gâchette pendant les opérations de perçage avec ou sans percussion. Un manque de préparation à ces réactions peut amener une perte de contrôle de l'outil avec des blessures sérieuses possibles.

PERÇAGE DANS DU BÉTON ET DES MATÉRIAUX DE MAÇONNERIE

- Débranchez la perceuse de la prise secteur:
- Installez le foret de la taille voulue et serrez le mandrin dessus.
(**importante remarque:** choisissez bien des forets à pointe au carbure pour perceuses à percussion)
- Sélectionnez le mode avec percussion.
- Déplacez le levier de rotation normale/inverse en position normale (sens horaire).
- Réglez la jauge de profondeur s'il y a lieu et orientez la poignée auxiliaire. Serrez la poignée auxiliaire.

- Fixez la pièce à travailler dans un étau, avec des serre-joints ou d'autres dispositifs si nécessaire pour la maintenir et l'empêcher de tourner par la rotation du foret.
- Marquez les emplacements sur la pièce où les trous doivent être percés.
- Veillez à bien porter des protections appropriées pour la vue, l'audition et la respiration. Vous pouvez avoir besoin de porter des gants avec des paumes renforcées pour minimiser les vibrations transmises aux mains et bras.
- Avant de brancher la perceuse à percussion dans la prise, assurez qu'elle n'est pas restée en position verrouillée sur marche et que sa gâchette d'interrupteur fonctionne bien.
- Branchez la perceuse à percussion sur une prise secteur.
- Positionnez le foret sur l'emplacement désiré de trou à percer.
- Maintenez fermement la perceuse, appliquez une pression de haut en bas modérée et actionnez lentement la gâchette.
- Gardez l'outil en position, en empêchant la pointe de foret de divaguer (si l'outil tressaute ou danse sur la pièce à travailler, augmentez la pression vers le bas).
- Augmentez la vitesse de perçage une fois que le trou a été amorcé, en maintenant une pression ferme et régulière vers le bas (ne forcez cependant pas sur l'outil, et n'appliquez pas de pression latérale, ce qui pourrait ovaliser le trou).
- Pour éviter le trou de se saturer avec poussière ou copeaux, qui bloqueraient le foret, de temps en temps remontez partiellement le foret du trou tout en laissant tourner l'outil, afin d'aider à éliminer les débris accumulés dans les cannelures du foret. N'utilisez pas d'eau pour chasser l'encombrement par la poussière, car cela engorgerait les cannelures de foret qui pourrait se bloquer dans le trou.
- Si le foret heurte une tige d'armature de béton, arrêtez l'outil et sortez le foret du trou. N'essayez pas de percer à toute force au travers d'une armature métallique de béton.
- Quand le trou est percé à la profondeur voulue, retirez le foret du trou et coupez la perceuse en relâchant sa gâchette d'interrupteur.
- Une fois le perçage terminé, vous pouvez trouver le trou partiellement rempli de poussière. Utilisez un soufflage ou de l'air comprimé pour évacuer la poussière hors du trou
(**Remarque:** Utilisez un masque ou un respirateur pour empêcher l'inhalation de poussière créée par le perçage ou le nettoyage des trous dans du béton ou matériaux similaires).

PERÇAGE DU BOIS, MATÉRIAUX COMPOSITES ET PLASTIQUES

Bien que les forets « hélicoïdaux » soient conçus pour le perçage du métal, ils sont les forets les plus utilisés pour le perçage du bois, composites de bois et plastiques. Il existe de nombreux types de forets disponibles plus adaptés ou conçus spécialement pour percer le type de trou souhaité. Le choix de forets comprend également les forets à trois pointes, les forets en diamant, les forets à auto-avance, les scies-cloches, les découpeuses-circles, les forets à tête de centrage et les forets emporte-pièce, pour n'en citer que quelques uns ! Les livres sur le travail du bois et le personnel des magasins d'outillage pourront vous renseigner sur le choix de forets qui répondront le mieux à vos attentes.

- Avec l'outil débranché de l'alimentation secteur, installez le foret approprié dans le mandrin et serrez-le bien.
- Placez le levier de sens normal/inverse en position normale (sens horaire).
- Marquez les emplacements de perçage sur la pièce.
- Fixez la pièce à travailler avec des serre-joints ou autres moyens.
- Portez des lunettes de sécurité ou à écrans latéraux. Portez un masque ou un respirateur anti-poussière pour éviter l'inhalation de poussière de bois.

Pour percer le trou

- Branchez la perceuse sur une prise secteur.
- Placez la pointe du foret sur la pièce là où le trou doit être percé.
- Appliquez une pression de haut en bas modérée et actionnez lentement la gâchette.
- Quand vous utilisez un foret à bois vrillé, sortez-le fréquemment du trou pour dégager les copeaux de bois produits de ses cannelures. Cela évite la surchauffe du foret qui pourrait brûler le bois.
- Pour percer dans du plastique utilisez des vitesses moins élevées pour éviter de faire fondre le matériau.
- Réduisez la pression sur le foret juste avant qu'il ne débouche du trou traversant, afin d'éviter l'écaillage du bois sur la face arrière. (Remarque : La fixation d'un bloc de bois de support sur la pièce à travailler empêchera ce type de problème. Si vous n'utilisez pas ce procédé, quand vous utilisez des mèches à lame ou des scies en cloche, réduisez la pression dès que la pointe centrale sort de la pièce, et terminez le trou en le perçant par l'autre face).

PERÇAGE DES MÉTAUX

REMARQUE IMPORTANTE: Utilisez des forets hélicoïdaux en acier de coupe rapide.

- Perceuse débranchée, installez le foret et réalisez les vérifications de pré-perçage comme décrit dans la section perçage du bois.
- Pour faciliter le début de perçage du trou et éviter que le foret ne « marche » sur la pièce à usiner, utilisez un pointeau pour faire une petite empreinte dans le métal. Placez le bout du foret dans l'empreinte et commencez le perçage en appuyant doucement sur la gâchette. Exercez une pression suffisante pour que le foret perce le métal.

⚠ AVERTISSEMENT: NE FORCEZ PAS sur l'outil. Une pression excessive risque de casser les forets et d'entraîner des blessures corporelles. Une pression trop élevée surchauffe les forets et les endommage. Une pression trop faible empêche le foret de couper et émousse les bords du foret à cause d'une friction excessive.

- Si vous percez de gros trous, commencez par un avant-trou plus petit que vous élargirez à la taille finale dans un second temps avec un foret plus gros.
- L'utilisation de lubrifiant comme de l'huile sur la pointe aide à refroidir le foret, et prolonge sa durée de service.
- Fixez un bloc de calage sous la pièce pour éviter qu'elle ne plie ou se déforme quand le foret débouche de l'autre face au travers du métal.

ENTRETIEN

NETTOYAGE

Éviter d'utiliser des solvants pour le nettoyage des pièces en plastique. La plupart des matières plastiques peuvent être endommagées par divers types de solvants du commerce. Utiliser un chiffon propre pour éliminer la saleté, la poussière, l'huile, la graisse, etc.

⚠ AVERTISSEMENT: Ne jamais laisse de liquides tels que le fluide de freins, l'essence, les produits à base de pétrole, les huiles pénétrantes, etc., entrer en contact avec les pièces en plastique. Les produits chimiques peuvent endommager, affaiblir ou détruire le plastique, ce qui peut entraîner des blessures graves.

Les outils électriques utilisés sur la fibre de verre, le pla-coplâtre, les mastics de bouchage ou le plâtre s'usent plus vite et sont susceptibles de défaillance prématurée, car les particules et les éclats de fibre de verre sont fortement abrasifs pour les roulements, balais, commutateurs, etc. En conséquence, nous ne recommandons pas d'utiliser cet outil pour un travail prolongé avec ces types de matériaux. Toutefois, si l'outil a été utilisé sur l'un de ces matériaux, il est extrêmement important de le nettoyer à l'air comprimé.

LUBRIFICATION

Ce outils est lubrifiés en permanence à l'usine et ne nécessitent aucune lubrification supplémentaire.

GARANTIE DE DEUX ANS

Ce produit est garanti exempt de défauts dus au matériaux et à la main d'œuvre pendant 2 ans à compter de sa date d'achat. Cette garantie limitée ne couvre pas l'usure normale ni les détériorations ou dommages dus à négligence, utilisation anormale ou accident. L'acheteur d'origine est couvert par cette garantie mais elle n'est pas transférable. Avant de renvoyer votre l'outil au magasin d'achat, s'il vous plaît appelez sans frais la ligne d'aide pour les solutions possibles.

CE PRODUIT N'EST PAS GARANTI S'IL EST UTILISÉ POUR DES FINS INDUSTRIELLES OU COMMERCIALES.

LES ACCESSOIRES COMPRIS DANS CE KIT NE SONT PAS COUVERTS PAR LA GARANTIE DE 2 ANS.

LIGNE D'ASSISTANCE SANS FRAIS

Pour vos questions sur ce produit ou un autre de GENESIS, veuillez utiliser en Amérique du Nord ce numéro d'appel sans frais: **888-552-8665**.

Ou visitez notre site web: **www.genesispowertools.com**

ESPECIFICACIONES

- Modelo: ----- GHD1275
- Potencia nominal: ----- 120V ~ / 60Hz, 7,5 A
- Velocidad sin carga: ----- 0-3000 RPM
- Golpes por minuto: ----- 0-44800
- Tamaño del mandril: ----- 1/2" (13mm)
- Peso neto: ----- 4,6 libras

Incluye: barra de profundidad, mango auxiliar y llave de mandril

⚠ ADVERTENCIA: Para reducir el riesgo de lesiones, el usuario debe leer y entender este manual del operario antes de operar esta herramienta. Guarde este manual para consultas futuras.

Línea de ayuda gratuita: 1-888-552-8665.



⚠ ADVERTENCIA: La operación de cualquier herramienta motorizada puede provocar el lanzamiento de objetos extraños hacia sus ojos, lo cual puede resultar en daño grave de los ojos. Antes de iniciar la operación con la herramienta, siempre colóquese gafas de seguridad con protectores laterales y cuando sea necesario, una careta de protección de toda la cara. Recomendamos las caretas de visión amplia para utilizar sobre las gafas de seguridad con protectores laterales. Siempre utilice protección de ojos que esté marcada indicando el cumplimiento de la norma ANSI Z87.1



Busque este símbolo que indica precauciones de seguridad importantes. Éste significa ¡¡¡atención!!! Su seguridad está involucrada.

REGLAS GENERALES DE SEGURIDAD

⚠ ADVERTENCIA: Algunos polvos producidos por actividades como lijar, aserrar, pulir, taladrar y otras actividades relacionadas con la construcción contienen productos químicos que se sabe causan cáncer, defectos de nacimiento u otros daños en el sistema reproductivo. Algunos ejemplos de estos productos químicos son:

- plomo procedente de pinturas de base de plomo.
- sílice cristalina procedente de ladrillos, cemento y otros productos de mampostería.
- arsénico y cromo procedentes de la madera tratada químicamente.

El riesgo de estas exposiciones varía, dependiendo de la frecuencia con que se realiza este tipo de trabajo. Para reducir la exposición a estos productos químicos: trabaje en una área con buena ventilación y con los equipos de seguridad aprobados, tales como mascarillas antipolvo especialmente diseñadas para eliminar por filtración partículas microscópicas.

⚠ ADVERTENCIA: Antes de utilizar este equipo, lea y entienda todas las advertencias, precauciones e instrucciones de operación. no seguir todas las instrucciones enumeradas a continuación, podría resultar en una descarga eléctrica, un incendio y/o lesiones personales graves.

GUARDE ESTAS INSTRUCCIONES

ÁREA DE TRABAJO

- **Mantenga limpia y bien iluminada el área de trabajo.** Una mesa de trabajo mal despejada y una mala iluminación son causas comunes de accidentes.

- **No utilice herramientas motorizadas en atmósferas explosivas**, como las existentes alrededor de líquidos, gases y polvos inflamables. Las herramientas eléctricas generan chispas que pueden encender el polvo y los vapores inflamables.
- **Mantenga alejados a los circunstantes**, niños y demás presentes al utilizar una herramienta eléctrica. Toda distracción puede causar la pérdida del control de la herramienta.

SEGURIDAD EN EL MANEJO DE EQUIPO ELÉCTRICO

- **La herramienta eléctrica enchufes debe coincidir con la toma de corriente.** Nunca modifique el enchufe de ninguna manera. No utilice ningún adaptador de enchufes en cualquier tierra (tierra) las herramientas eléctricas. Las herramientas con aislamiento doble están equipadas de una clavija polarizada (una patilla es más ancha que la otra). Esta clavija encaja de una sola forma en una toma de corriente polarizada. Si la clavija no encaja completamente en la toma de corriente, invierta la clavija. Si aún así no encaja, comuníquese con un electricista calificado para que instale una toma de corriente polarizada. No modifique la clavija de ninguna manera. Con el aislamiento doble se elimina la necesidad de usar cables de tres conductores y conexión a tierra, así como de sistemas de alimentación eléctrica con conexión a tierra.
- **No exponga las herramientas eléctricas a la lluvia ni a condiciones de humedad.** La introducción de agua en una herramienta eléctrica aumenta el riesgo de descargas eléctricas.
- **Evite el contacto del cuerpo con las superficies de objetos conectados a tierra**, como las tuberías, radiadores, estufas y refrigeradores. Existe un mayor riesgo de descargas eléctricas si el cuerpo está en contacto con tierra.
- **No maltrate el cordón eléctrico.** Nunca use el cordón eléctrico para portar las herramientas ni para sacar la clavija de una toma de corriente. Mantenga el cordón lejos del calor, aceite, bordes afilados y piezas móviles. Cambie de inmediato todo cable eléctrico dañado. Los cordones eléctricos dañados aumentan el riesgo de descargas eléctricas.
- **Al utilizar una herramienta eléctrica en el exterior**, utilice un cordón eléctrico de extensión que lleve las marcas "W-A o "W". . Estos cordones eléctricos están aprobados para el uso en exteriores y reducen el riesgo de descargas eléctricas.
- **No utilice el adaptador de CA evaluado las herramientas con un suministro de corriente.** Si bien la herramienta puede parecer que el trabajo, los componentes eléctricos de la herramienta de CA nominal es probable que no y plantear un peligro para el operador.

SEGURIDAD PERSONAL

- **Permanezca alerta**, preste atención a lo que esté haciendo y aplique el sentido común al utilizar herramientas eléctricas. No utilice la herramienta si está cansado o se encuentra bajo los efectos de alguna droga, alcohol o medicamento. Un momento de inatención al utilizar una herramienta eléctrica puede causar lesiones corporales serias.
- **Use equipo de seguridad.** Siempre póngase protección para los ojos. Cuando lo exijan las circunstancias debe ponerse careta contra el polvo, zapatos de seguridad antiderrapantes, casco o protección auditiva
- **Vístase adecuadamente.** No vista ropas holgadas ni joyas. Recójase el cabello si está largo. Mantenga el cabello, la ropa y los guantes alejados de las piezas móviles. Las ropas holgadas, las joyas y el cabello largo pueden engancharse en las piezas móviles.
- **Evite un arranque accidental de la unidad.** Asegúrese que el interruptor está apagado antes de conectar la unidad. Llevar las herramientas con el dedo en el interruptor o conectarlas con el interruptor puesto es causa común de accidentes.
- **Retire toda llave o herramienta de ajuste antes de encender la herramienta eléctrica.** Toda llave o herramienta de ajuste dejada en una pieza giratoria de la herramienta eléctrica puede causar lesiones.
- **No estire el cuerpo para alcanzar un distancia mayor a la natural.** Mantenga una postura firme y buen equilibrio en todo momento. La postura firme y el buen equilibrio permiten un mayor control de la herramienta en situaciones inesperadas.
- **Si los aparatos que se ofrecen para la conexión de extracción de polvo y de instalaciones de recogida**, asegurar que estos están conectados y se utilizan adecuadamente. El uso de estos dispositivos puede reducir los riesgos relacionados con el polvo.

- **No utilice la unidad al estar en una escalera o en un soporte inestable.** Una postura estable sobre una superficie sólida permite un mejor control de la herramienta en situaciones inesperadas.
- **Mantenga la herramienta seca,** limpia y libre de aceite y grasa. Siempre utilice un trapo limpio para realizar actividades de limpieza. Nunca utilice fluidos de freno, gasolina, productos de base de petróleo, ni ningún solvente, para limpiar la herramienta.

EMPLEO Y CUIDADO DE LA HERRAMIENTA

- **Asegure la pieza de trabajo.** Utilice prensas de sujeción o una prensa de banco para sostener la pieza de trabajo cuando sea posible. Utilizar prensas de sujeción o dispositivos mecánicos similares es más seguro que utilizar su mano(s) y le permite utilizar ambas manos para operar la herramienta. Perder el control de la pieza de trabajo puede causar lesiones personales.
- **No fuerce la herramienta.** Utilice la herramienta adecuada para cada tarea. La herramienta adecuada efectúa mejor y de manera más segura el trabajo, si además se maneja a la velocidad para la que está diseñada.
- **Utilice la herramienta correcta para el trabajo.** No fuerce la herramienta o accesorio utilizándolo en un trabajo para el cual no fue diseñado. No utilice la herramienta para un propósito para cual no está diseñada ya que podría producirse daño a la máquina y/o lesiones personales.
- **No utilice la herramienta si el interruptor no realiza la operación de encendido y apagado.** Solicite a un centro de servicio autorizado que reemplace los interruptores defectuosos.
- **Apague la máquina,** y desconecte la máquina de la fuente de energía antes de ajustar o cambiar los valores de ajuste, o al realizar reparaciones. Podría ocurrir un arranque accidental que cause lesiones personales.
- **Guarde las herramientas que no estén en uso fuera del alcance de los niños** y de toda persona no capacitada en el uso de las mismas. Las herramientas son peligrosas en manos de personas no capacitadas en el uso de las mismas.
- **Proporcione mantenimiento con cuidado a las herramientas.** Revise para ver si hay desalineación o atoramiento de piezas móviles, ruptura de piezas o toda otra condición que pueda afectar el funcionamiento de la herramienta. Si se daña la herramienta, llévela a servicio antes de volver a utilizarla. Numerosos accidentes son causados por herramientas mal cuidadas.
- **Utilice los accesorios recomendados.** Utilizar accesorios no recomendados por el fabricante o no diseñados para uso en una herramienta de este tipo, podría causar daño a la máquina o lesiones personales al usuario. Consulte el manual del operario para conocer los accesorios recomendados.
- **Mantenga las herramientas de corte afiladas y limpias.** Las herramientas de corte bien cuidadas, con bordes bien afilados, tienen menos probabilidad de atascarse en la pieza de trabajo y son más fáciles de controlar.
- **Empuje la pieza de trabajo en la dirección y velocidad correctas.** Empuje la pieza de trabajo dentro de la hoja, cuchilla o superficie abrasiva únicamente en dirección contraria a la dirección de rotación de la herramienta de corte. El empuje incorrecto de la pieza de trabajo en la misma dirección de rotación de la herramienta de corte provoca que la pieza de trabajo sea lanzada a alta velocidad.
- **Nunca deje la herramienta funcionando sin supervisión.** Desactive la energía. No abandone la máquina hasta que se haya detenido por completo.
- **Nunca arranque una herramienta cuando cualquier componente giratorio está en contacto con la pieza de trabajo.**

⚠ ADVERTENCIA: EL USO DE ESTA HERRAMIENTA PUEDE GENERAR Y DESEMBOLSAR POLVO U OTRAS PARTÍCULAS TRANSPORTADAS POR EL AIRE, INCLUYENDO POLVO DE MADERA, POLVO DE SÍLICE CRISTALINA Y ASBESTOS. Dirija las partículas en dirección contraria a la cara y el cuerpo. Siempre utilice la herramienta en una área bien ventilada y suministre lo necesario para la remoción apropiada del polvo. Utilice sistemas colectores de polvo cuando sea posible. La exposición al polvo podría causar lesiones respiratorias graves y permanentes u otras lesiones, incluyendo silicosis (una enfermedad pulmonar grave), cáncer y la muerte. Evite respirar el polvo, y evite el contacto prolongado con el polvo. Permitir que el polvo ingrese a su boca u ojos, o que se deposite sobre su piel podría provocar la absorción de materiales peligrosos. Cuando exista exposición a polvo, siempre utilice protección respiratoria aprobada por NIOSH/OSHA que ajuste apropiadamente, y lave con jabón y agua las áreas expuestas.

SERVICIO

- Haga reparar su herramienta eléctrica por una persona cualificada de reparación utilizando sólo repuestos idénticos. Esto garantizará que la seguridad de la herramienta de poder se mantiene.
- **Servicio de su herramienta eléctrica periódicamente.** Cuando una herramienta de limpieza, cuidado de no desmontar cualquier parte de la herramienta interna, porque los cables pueden ser apretado fuera de lugar.

GUARDE ESTAS INSTRUCCIONES

CABLES DE EXTENSIÓN

Las herramientas de conexión a tierra requieren un cable de extensión de tres alambres.

Las herramientas de aislamiento doble pueden utilizar un cable de extensión de dos o tres alambres. A medida que aumenta la distancia desde el tomacorriente de suministro de energía, usted debe utilizar un cable de extensión de mayor calibre. Utilizar cables de extensión con alambre de dimensiones inadecuadas causa una caída grande del voltaje, lo que resulta en pérdida de energía y posible daño a la herramienta. Consulte la tabla mostrada enseguida para determinar el tamaño de alambre mínimo requerido.

Entre más pequeño sea el número de calibre del alambre, mayor es la capacidad del cable. Por ejemplo: un cable de calibre 14 puede transportar más corriente que un cable de calibre 16. Cuando se utiliza más de un cable de extensión para conformar la longitud total, verifique que cada cable contiene como mínimo el tamaño de alambre mínimo requerido. Si usted está utilizando un cable de extensión para más de una herramienta, sume los amperios indicados en la placa de datos de cada herramienta y utilice la suma para determinar el tamaño de alambre mínimo requerido.

Pautas para utilizar cables de extensión

- Si usted está utilizando un cable de extensión en exteriores, verifique que esté marcado con el sufijo "W-A" ("W" en Canadá) que indica que es aceptable para uso en exteriores.
- Verifique que su cable de extensión tiene los alambres apropiados y que está en buenas condiciones eléctricas. Siempre reemplace un cable de extensión dañado o hágalo reparar por una persona calificada antes de utilizarlo.
- Proteja sus cables de extensión contra objetos cortantes, calor excesivo y áreas mojadas o húmedas.

Calibre de alambre mínimo recomendado para cables de extensión (120 Voltios)

Amperios según la placa de datos (a plena carga)	Longitud del cable de extensión					
	25 pies	50 pies	75 pies	100 pies	150 pies	200 pies
0-2.0	18	18	18	18	16	16
2.1-3.4	18	18	18	16	14	14
3.5-5.0	18	18	16	14	12	12
5.1-7.0	18	16	14	12	12	10
7.1-12.0	18	14	12	10	8	8
12.1-16.0	14	12	10	10	8	6
16.1-20.0	12	10	8	8	6	6

REGLAS DE SEGURIDAD ESPECÍFICAS PARA TALADROS DE PERCUSIÓN

⚠ ADVERTENCIA: NO permita que la confianza o familiaridad con el producto (lograda después del uso repetido) reemplace el estricto cumplimiento de estas reglas de seguridad para sierras ingleteadoras. Si usted utiliza esta herramienta de manera insegura o incorrecta, usted puede sufrir graves lesiones personales.

- Sujete la herramienta por las superficies de sujeción aisladas al realizar una operación donde la herramienta de corte puede hacer contacto con cables ocultos o su propio cordón. El contacto con un cable "con corriente" hará que las piezas de metal expuestas de la herramienta se "carguen" y produzcan una descarga en el operador. No perfore, sujete o rompa muros existentes u otras áreas ciegas en que pueda haber cables eléctricos. Si no se puede evitar esta situación, desconecte todos los fusibles o disyuntores que alimentan este lugar de trabajo.











- **Lleve siempre puestas gafas de seguridad o anteojos.** Las gafas normales o de sol NO son gafas de seguridad. USE EQUIPOS DE SEGURIDAD CERTIFICADOS. Las gafas protectoras deben cumplir con las normas ANSI Z87.1. Use una máscara contra el polvo o un respirador para operaciones que generen polvo.
- **Lleve puestos protectores de oídos al usar** esta herramienta durante períodos largos. La exposición prolongada a ruidos de gran intensidad puede causar la pérdida de oído.
- **Sujete firmemente la herramienta** para impedir lesiones que puedan derivarse de la pérdida de control debido a una elevada fuerza rotacional.
- **Asegúrese siempre de tener una buena postura firme** y compruebe para ver que no haya nadie debajo al usar la herramienta en lugares altos.
- **No sujete la herramienta ni acerque las manos al portaherramienta o broca giratorios.** El contacto con las piezas móviles puede producir lesiones personales
- **Compruebe siempre que el material que se vaya a perforar esté fijo y sujeto en posición si es necesario para impedir cualquier movimiento.** Una pieza de trabajo inestable puede hacer que la broca se doble, causando la pérdida de control y lesiones.
- **No sujete nunca la pieza de trabajo con la mano,** en el regazo o contra otras partes del cuerpo durante la perforación. El contacto con la broca puede causar lesiones.
- **Aleje siempre el cordón de la broca giratoria y NO lo enrolle alrededor del brazo o de la muñeca.** Si el cordón queda atrapado por la broca o portaherramienta giratorias, puede perder el control del taladro de percusión y quedar atrapado por el cordón, causando lesiones personales.
- **Al usar el taladro NO se coloque entre la herramienta y una pared o un poste.** Si la broca se atasca o se queda adherida a la pieza de trabajo, el par de reacción súbito de la herramienta puede aplastarle la mano, el brazo o la pierna contra un objeto fijo.
- **Si la broca se atasca o se adhiere en la superficie de trabajo, suelte inmediatamente el gatillo del interruptor para prevenir lesiones personales.** Desenchufe el taladro de la fuente de alimentación y después retire la broca de la superficie de trabajo. No trate de soltar la broca atascada arrancando y parando el motor de la broca de forma repetida; esta acción puede producir lesiones corporales.
- **No use brocas y accesorios sin afilar o dañados.** Es más probable que las brocas sin afilar o dañadas se atasquen en la superficie de trabajo.
- **No use brocas mayores que las recomendadas.** Es más probable que se atasquen, causando la pérdida de control de la herramienta y lesiones personales. Las brocas grandes también pueden sobrecargar la broca, causando daños en el motor y en los engranajes.
- **Al quitar la broca de la herramienta,** evite el contacto con la piel. Deje que pase un tiempo suficiente para que se enfríe la broca o use guantes protectores apropiados para manipular la broca o el accesorio. Las brocas y los accesorios pueden estar calientes después de un uso prolongado.
- **Utilice guantes acojinados y haga pausas de descanso con frecuencia.** Los taladros de percusión se puede generar vibración considerable cuando están en operación, lo cual puede ser nocivo para sus manos y brazos.
- **Sólo utilice brocas con punta de carburo del tipo de percusión para las operaciones de taladrado con percusión** y no intente cortar varillas de refuerzo con brocas del tipo de percusión.
- **Antes de encender la herramienta, revise la herramienta y retire cualquier llave de mandril o llave de ajuste.** Las llaves de mandril o las llaves de tuercas pueden salir expulsadas a alta velocidad golpeándolo a usted o cualquier persona que se encuentre en lugar, causando lesiones personales.

⚠ ADVERTENCIA: Antes de utilizar este equipo, lea y entienda todas las advertencias, precauciones e instrucciones de operación. no seguir todas las instrucciones enumeradas a continuación, podría resultar en una descarga eléctrica, un incendio y/o lesiones personales graves.

GUARDE ESTAS INSTRUCCIONES

SÍMBOLOS

Algunos de los siguientes símbolos pueden aparecer en este producto. Estudie estos símbolos y aprender su significado. Una correcta interpretación de estos símbolos le permitirá una operación más eficiente y más seguro de este producto.

SÍMBOLO	DESCRIPCIÓN	SÍMBOLO	DESCRIPCIÓN
V	Voltios	 or A.C.	Corriente alterna
A	Amperios	 or D.C.	Corriente directa
Hz	Hertz		Construcción Clase II Construcción de doble aislamiento
W	Watts		Símbolo de advertencia. Precauciones para su seguridad
n_0	Velocidad en vacío		Para reducir el riesgo de lesiones, el Manual del Operador Leer antes de usar este producto
kg	Kilogramos		Use gafas de seguridad, protección auditiva y protección respiratoria
H	Horas		No se deshaga con la basura doméstica
RPM	Rotaciones por minuto		No toque la hoja funcionando
SPM	Carreras por minuto		No utilizar en condiciones húmedas
OPM	Oscilaciones por minuto		No coloque la batería en el fuego
.../min	por minuto		La batería no puede ser superior a 59°C



Este símbolo indica que este producto está en la lista de los requisitos de Estados Unidos y Canadá por medio de pruebas ETL Laboratories, Inc

SU TALADRO DE PERCUSIÓN

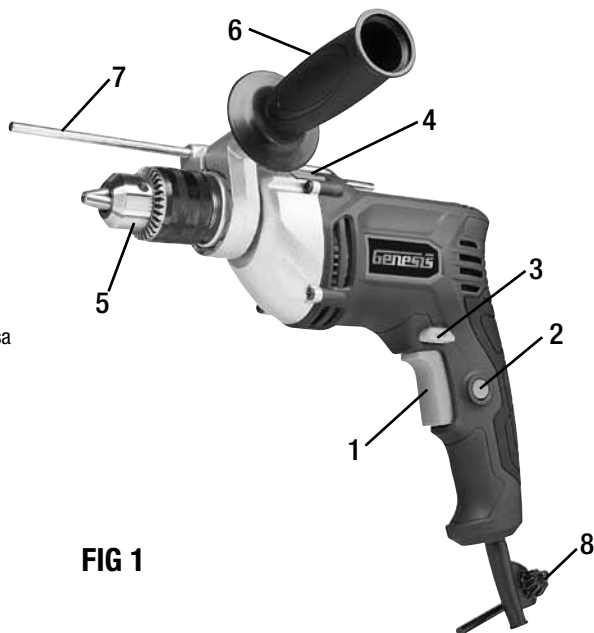

FIG 1

DESEMPAQUETADO Y CONTENIDO

IMPORTANTE: Debido a las modernas técnicas de producción en masa, es poco probable que la herramienta esté defectuosa o que una parte se pierda. Si encuentra algo incorrecto, no opere la herramienta hasta que las partes han sido sustituidas o la falla ha sido corregida. El no hacerlo podría resultar en lesiones graves.

PIEZAS SUELTAS EN LA CARTÓN

Descripción	CANT.	Descripción	CANT.
Taladro de percusión	1	Llave del mandril	1
Mango auxiliar	1	Manual del usuario	1
Varilla indicadora de profundidad	1		

FUNCIONAMIENTO

⚠ ADVERTENCIA: Verifique siempre que el voltaje de la red corresponda al voltaje nominal que figura en la placa.

⚠ ADVERTENCIA: Verifique siempre que la herramienta está apagado y desenchufado antes de ajustar, agregar accesorios, o control de una función en la herramienta.

GATILLO-INTERRUPTOR

Su herramienta está equipada con un gatillo-interruptor de velocidad variable (1-FIG 1). La velocidad de la herramienta es controlada por la cantidad de presión que usted aplica al gatillo-interruptor. Aumentando lentamente la presión sobre el gatillo-interruptor, la velocidad de la herramienta aumentará gradualmente hasta alcanzar la velocidad (RPM) nominal máxima.

Para arrancar la herramienta, simplemente presione el gatillo-interruptor. Aumente la velocidad de la herramienta aplicando más presión sobre el gatillo-interruptor.

Para detener la herramienta, libere el gatillo-interruptor.

BOTÓN FIJADOR EN POSICIÓN “ON”

El botón “Fijador en posición ON” (Lock-On) (2-FIG 1) está ubicado en el mango de su herramienta, al lado del gatillo-interruptor y permite que usted opere continuamente el taladro a una velocidad (RPM) preajustada sin mantener presionado el gatillo-interruptor.

Para asegurar el gatillo en la posición “ON”, presione totalmente hacia atrás el gatillo-interruptor, presione el botón “fijador en posición ON” y libere el gatillo.

Para desasegurar el gatillo, presione el gatillo completamente hacia atrás, luego libérela sin presionar el botón “fijador en posición ON”.

SELECTOR DE OPERACIÓN HACIA ADELANTE / REVERSA

Sobre el gatillo se encuentra ubicada la selector de operación hacia adelante/reversa (3-FIG1). Esta palanca está diseñada para permitirle seleccionar la dirección en la cual gira el mandril del taladro. Para taladrar, realizar operaciones de taladrado con percusión y atornillar tornillos, el taladro se opera en la dirección hacia adelante (dirección en sentido horario). La reversa (rotación en sentido antihorario), generalmente se utiliza para ayudar a sacar una broca de un orificio y para la remoción de tornillos.

Para la rotación hacia adelante, mueva la selector hacia la izquierda.

Para la rotación en reversa, mueva la selector hacia la derecha.

⚠ ADVERTENCIA: No cambie la dirección de rotación hasta que la herramienta se detenga por completo. Mover la palanca “adelante/reversa” (“forward/reverse”) mientras el mandril del taladro está girando puede causar daño a la herramienta.

⚠ ADVERTENCIA: Siempre verifique la dirección de rotación antes de operar la herramienta.

⚠ ADVERTENCIA: Este taladro no está diseñado para operaciones de percusión en la dirección de reversa (sentido antihorario). No cumplir esta precaución podría causar daño a la propiedad.

SELECTOR DE MODO

El selector de modo (4-FIG 1) proporciona la posibilidad de operar esta herramienta en dos modos diferentes. Un modo proporciona sólo rotación para atornillar tornillos y taladrar orificios en madera, metal, plástico y otros materiales diferentes al concreto. En modo de sólo rotación también se utiliza para revolver pintura, lijar, cepillado, etc. El segundo modo proporciona rotación y acción de percusión. La rotación con la acción de percusión brinda la posibilidad de perforar orificios en concreto, asfalto, baldosa, ladrillo u otros materiales duros similares.

Para seleccionar la rotación sólo o el modo del taladro, mueve el interruptor de selector completamente a la derecha, hacia el símbolo del taladro. 

Para seleccionar la rotación con martillar la acción o el modo de martillo perforador, mueven el interruptor de selector completamente a la izquierda, hacia el símbolo de martillo .

NOTA: Para activar el mecanismo de percusión, aplique y mantenga presión sobre la broca. Cuando se libera la presión sobre la broca, la acción de percusión se detendrá y la rotación continuará hasta que se apague la herramienta.

NOTA: Cuando se utiliza el modo de taladro de percusión para taladrar en material duro tal como el concreto, recomendamos utilizar brocas para percusión con punta de carburo.

⚠ ADVERTENCIA: No cambie el modo de operación hasta que la herramienta se detenga por completo. Mover el interruptor “selector de modo” mientras el taladro está en funcionamiento puede causar daño a la herramienta.

INSTALACIÓN DE BROCAS

Inspeccione el vástago de la broca y las mordazas del mandril del taladro en cuanto a suciedad o materia extraña, y limpie si es necesario. La suciedad en el vástago de la broca o en las mordazas del mandril puede causar desalineamiento o deslizamiento de la broca durante el uso. Las brocas con capacidad mayor a la capacidad nominal máxima del taladro de percusión podrían causar que el motor se sobrecargue y/o daño a los engranajes.

⚠ ADVERTENCIA: Verifique siempre que la herramienta está apagado y desenchufado antes de ajustar, agregar accesorios, o control de una función en la herramienta. No desenchufar la herramienta podría resultar en arranque accidental, causando posibles lesiones personales graves.

Para instalar una broca:

- Desenchufe el taladro.
- Abra las mordazas del mandril de modo que la abertura sea levemente más ancha que la broca que se está instalando.
- Coloque el taladro de modo que el mandril quede dirigido hacia arriba, luego inserte la broca, permitiendo que la broca se apoye sobre el fondo del mandril. Para brocas pequeñas, inserte la broca de modo que la parte inferior de sus acanaladuras queden al ras con la parte superior de las mordazas del mandril.
- Centre la broca en las mordazas y apriete a mano las mordazas girando en sentido horario el collar del mandril, verificando que la broca quede alineada apropiadamente en las mordazas del mandril.
- Inserte la llave del mandril en uno de los tres orificios en el mandril, girando la llave del mandril en sentido horario para apretar de manera firme el mandril. No utilice una llave de tuercas, alicates, u otros medios diferentes a la llave del mandril, para apretar o aflojar el mandril.

Para desmontar la broca:

- Desenchufe el taladro de percusión .
- Afloje el mandril insertando la llave del mandril en uno de los tres orificios en el mandril, y gírela en sentido antihorario.
- Retire la broca del mandril.

⚠ ADVERTENCIA: Para evitar lesiones personales, siempre retire la llave de mandril fuera del mandril después de cada uso.

AJUSTE DE LA VARILLA INDICADORA DE PROFUNDIDAD

En el mango auxiliar del taladro de percusión hay una varilla llamada la varilla indicadora de profundidad. Ajustando la varilla indicadora de profundidad se tiene la posibilidad de taladrar orificios de manera repetida con la misma profundidad.

Para ajustar la varilla indicadora de profundidad:

- Desenchufe el taladro de percusión .
- Gire el mango auxiliar y empuje la cabeza hexagonal del perno de su zócalo para liberar la varilla indicadora de profundidad.
- Mida hacia atrás, desde la punta de la broca, la profundidad deseada de los orificios, y luego mueva la varilla indicadora de profundidad de modo que la punta de la varilla quede alineada con la profundidad de taladrado deseada.
- Apriete el mango auxiliar y la varilla indicadora de profundidad girando el mango auxiliar en sentido horario.

APLICACIÓN

⚠ ADVERTENCIA: Compruebe siempre el sentido de rotación antes de operar la herramienta en la modalidad de taladro de percusión. La herramienta debe fijarse para una rotación de avance o a la derecha solamente. De no obedecer esta precaución se pueden causar daños materiales.

⚠ ADVERTENCIA: Siempre utilice gafas de seguridad con protectores laterales y desenchufe la herramienta antes de cambiar accesorios o realizar ajustes. No seguir esta advertencia podría causar lesiones personales graves.

⚠ ADVERTENCIA: Permanezca preparado para una reacción de retroceso o fuerza de torsión grande y repentina ejercida por la herramienta. La posibilidad de que el taladro se atasque o produzca reacción de retroceso en dirección opuesta es causada por orificios pasantes, orificios que se obstruyen con astillas o polvo de concreto/mampostería, o por golpear varillas de refuerzo ocultas dentro del concreto.

⚠ ADVERTENCIA: Siempre mantenga un agarre firme en el mango auxiliar y en el mango con interruptor durante las operaciones de taladrado y las operaciones de taladrado con percusión. No estar preparado podría resultar en pérdida de control de la herramienta y posibles lesiones personales graves.

TALADRADO EN PRODUCTOS DE CONCRETO Y MAMPOSTERÍA

- Desenchufe el taladro de la fuente de energía:
- Instale la broca de tamaño deseado y apriete el mandril.
(**Nota importante:** asegúrese de utilizar broca tipo percusión con punta de carburo)
- Seleccione el modo de “taladro de percusión”.
- Mueva la palanca “adelante/reversa” (forward/reverse) a la posición “adelante” (forward).
- Si es necesario, ajuste la varilla indicadora de profundidad y posicione el mango auxiliar. Apriete el mango auxiliar.
- Asegure la pieza de trabajo en una prensa de banco, con mordazas u otros medios si es necesario para evitar que la pieza de trabajo gire a medida que gira la broca.
- Marque los lugares(s) en la pieza de trabajo donde deben taladrarse los orificios.
- Asegúrese de utilizar protección de ojos, protección de audición y protección respiratoria apropiada. Usted puede utilizar guantes con palmas acojinadas para minimizar la vibración hacia las manos y brazos.
- Antes de enchufar el taladro de percusión en una fuente de energía, verifique que el taladro de percusión no está en la posición “fijada en posición ON” y que el gatillo-interruptor funciona apropiadamente.
- Enchufe el taladro de percusión en una fuente de energía.
- Posicione la broca en la ubicación deseada para taladrar el orificio.
- Sujete firmemente el taladro, aplique presión moderada hacia abajo y presione lentamente el gatillo-interruptor.
- Mantenga la herramienta en posición, evitando que la broca se desplace. (Si el taladro de percusión salta o “baila” sobre la pieza de trabajo, aumente la presión hacia abajo sobre el taladro).
- Aumente la velocidad del taladro a medida que se establece el orificio, manteniendo una presión estable y firme hacia abajo. (No fuerce la herramienta ni aplique presión lateral, lo cual podría provocar que el orificio se alargue).
- Para evitar que el orificio se obstruya con polvo o astillas que atascarían la broca, saque la broca ocasionalmente y parcialmente del orificio mientras la herramienta está funcionando, para ayudar a sacar los desechos acumulados fuera de las acanaladuras de la broca. **No** utilice agua para asentar el polvo ya que esto obstruirá las acanaladuras de la broca causando que la broca se atasque dentro del orificio.
- Si la broca golpea una varilla de refuerzo, detenga la herramienta y saque la broca del orificio. **No** intente taladrar a través de la varilla de refuerzo.
- Cuando el orificio está taladrado hasta la profundidad deseada, saque la broca del orificio, y apague el taladro liberando el gatillo-interruptor.
- Después de finalizar el taladrado, usted podría ver el orificio parcialmente lleno con polvo. Utilice una “bomba de soplado” o aire comprimido para sacar el polvo del orificio. (**Nota:** Utilice una mascarilla o respirador para evitar la inhalación del polvo creado por el taladrado o la limpieza de orificios en concreto o materiales similares).

PERFORACIÓN EN MADERA, MATERIALES COMPUESTOS Y PLÁSTICOS

Aunque la mayoría de las brocas de “torsión” están diseñadas perforar metal, son la broca más común usada para perforar agujeros en madera, compuestos de madera y plásticos. Se dispone de muchos tipos de brocas que pueden ser más apropiados o que se hayan diseñado específicamente para perforar el tipo de agujero deseado. Entre las brocas adicionales que se pueden escoger se incluyen las siguientes: brocas para gran diámetro, brocas para tachuelas, brocas de autoalimentación, sierras de perforación, cortadores de círculos, brocas de puntas múltiples y brocas Forstner, entre otras muchas. Las publicaciones de carpintería y el personal de almacenes de herramientas son buenas fuentes para ayudarle a seleccionar la broca que mejor satisfaga sus necesidades.

- Con la herramienta desenchufada de su fuente de alimentación, instale la broca apropiada en el mandril y apriete el mandril.
- Ponga la palanca de avance/retroceso en la posición de avance.
- Marque las posiciones en la pieza de trabajo donde se vayan a perforar los agujeros.
- Fije la pieza de trabajo con pinzas u otros medios.
- Lleve puestos anteojos o gafas de seguridad con protectores laterales. Lleva una máscara contra el polvo o respirador para impedir la inhalación de polvo de madera.

Para perforar el agujero

- Enchufe la herramienta en la fuente de alimentación.
- Ponga la punta de la broca en la pieza de trabajo donde se vaya a perforar el agujero.
- Ejerza una presión hacia abajo y oprima lentamente el gatillo del interruptor.

- Al usar un taladro de torsión, retire la broca del agujero con frecuencia para eliminar las astillas de madera acumuladas en las acanaladuras. La limpieza de las acanaladuras evita el recalentamiento de la broca y la quemadura de la madera.
- Al perforar plásticos, use velocidades menores para no derretir el material.
- Reduzca la presión en el taladro justo antes de que salga la broca por la pieza de trabajo para no astillar la madera. (Nota: La sujeción de un bloque de refuerzo en la pieza de trabajo impedirá que se astille la parte trasera de la madera. Si no usa un bloque de refuerzo al usar brocas de gran diámetro y sierras de perforación, reduzca la presión tan pronto como sea posible a medida que la punta de la broca perfora la pieza de trabajo y complete la perforación del agujero desde el lado opuesto).

TALADRADO EN METAL

NOTA IMPORTANT: Use brocas de torsión de acero de alta velocidad de buena calidad.

- Con el taladro desenchufado, instale la broca y efectúe las comprobaciones anteriores a la perforación según se indica en la sección anterior de perforación de mader.
- Para facilitar el comienzo del agujero e impedir que la broca “patine” por la superficie de trabajo, use un punzón para efectuar una pequeña impresión en el metal. Coloque la punta de la broca en la impresión y arranque la broca apretando lentamente el gatillo del interruptor. Ejercer solamente suficiente presión para mantener la broca cortando el metal.

⚠ ADVERTENCIA: NO FUERCE la herramienta. Demasiada presión puede hacer que la broca se rompa, produciendo lesiones corporales. La presión excesiva hace que la broca se recaliente, dañándose. Una presión insuficiente hace que la broca no corte, haciendo que los bordes de la broca pierdan el filo debido a una presión excesiva.

- Si se perforan agujeros grandes, perforo primero un agujero más pequeño y ensáchelo después al tamaño deseado.
- El uso de lubricantes como aceite en la punta ayudará a enfriar la broca, aumentar la acción de perforación y prolongar la duración de la broca.
- Sujete un bloque de refuerzo a la pieza de trabajo para impedir que se adhiera y deforme cuando la broca salga por la superficie del metal.

MANTENIMIENTO

LIMPIEZA

Evite el empleo de solventes al limpiar piezas de plástico. La mayoría de los plásticos son susceptibles a diferentes tipos de solventes comerciales y pueden resultar dañados. Utilice paños limpios para eliminar la suciedad, el polvo, el aceite, la grasa, etc.

⚠ ADVERTENCIA: No permita en ningún momento que fluidos para frenos, gasolina, productos a base de petróleo, aceites penetrantes, etc., lleguen a tocar las piezas de plástico. Las sustancias químicas pueden dañar, debilitar o destruir el plástico, lo cual a su vez puede producir lesiones corporales serias.

Las herramientas eléctricas que se utilizan en materiales de fibra de vidrio, paneles de yeso para paredes, compuestos de resanar o yeso, están sujetas a desgaste acelerado y posible fallo prematuro porque las partículas y limaduras de fibra de vidrio son altamente abrasivas para los cojinetes, escobillas, conmutadores, etc. Por consiguiente, no recomendamos el uso de esta herramienta durante períodos prolongados de trabajo en estos tipos de materiales. Sin embargo, si usted trabaja con cualquiera de estos materiales, es sumamente importante limpiar la herramienta con aire comprimido.

LUBRICACIÓN

Su herramientas permanentemente lubricado en la fábrica y no requieren lubricación adicional.

GARANTÍA DE DOS AÑOS

Este producto está garantizado contra defectos de material y de fabricación durante 2 años a partir de la fecha de compra. Esta garantía limitada no cubre el desgaste normal o daños por negligencia o accidente. El comprador original está cubierto por esta garantía y no es transferible. Antes de devolverlo su herramienta para almacenar la ubicación de la compra, por favor llame gratis a la línea de ayuda para las posibles soluciones.

ESTE PRODUCTO NO ESTÁ GARANTIZADO SI SE UTILIZA PARA PROPÓSITOS INDUSTRIALES O COMERCIALES.

LOS ACCESORIOS INCLUIDOS CON ESTE JUEGO NO TIENEN 2 AÑOS DE GARANTÍA.

LÍNEA DE AYUDA GRATUITA

Para preguntas acerca de este o cualquier otro producto GENESIS Llame gratuitamente al teléfono:

888-552-8665.

O visite nuestro sitio web: **www.genesispowertools.com**

Genesis

Richpower Industries, Inc.
736 Hampton Road
Williamston, SC USA
www.genesispowertools.com