

# ADJUSTABLE CHAIN LINK GATE KIT

Model 3283AD60 - 5-ft High  
 Model 3283AD72 - 6-ft High

## TOOLS NEEDED

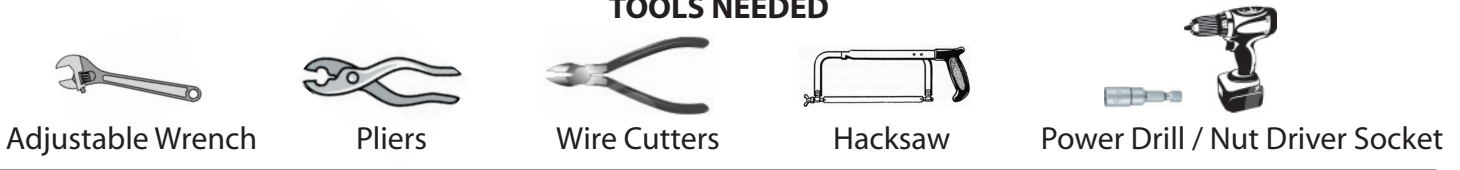

## PARTS LIST

Approximate Assembly Time: 30 Minutes

(A) - 2 Vertical Uprights	(B) - 2 Horizontal Spreader bars	(C) - 2 Gate Rods	(D) - 1 Chain Link	(E) 5ft- 8 6ft-10 Gate Clips
(F) - 4 Self-tapping Set-Screws	(G) - 1 TrussWire Corner Hook	(H) - 1 Adjustable Truss Wire	(I) - 1 Truss Wire Clamp	(J) - 10 Tie Wires
		<p><b>NOTE:</b> You must purchase the appropriate post hinges for your application. Post hinges and Gate Posts are NOT included.</p>		
(K) - 2 Frame Hinges (female end) Two - 2in. Bolt & Nut included	(L) - 1 Gate Latch Two - 1.2in. Bolt & Nut included			

**CUSTOMER CARE & SERVICE: 1-800-955-2879**

**NOTE:**

The **GATE POSTS** and **POST HINGES** are **NOT INCLUDED**.  
You must buy the appropriate hinges and posts for your installation

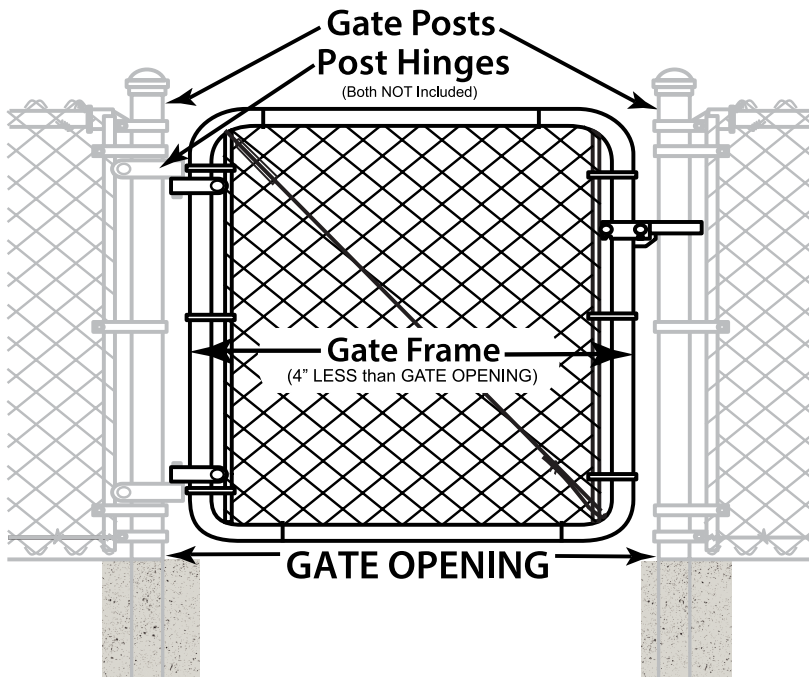

### GATE OPENING Reference Chart for Cutting Horizontal Spreader Bars (B)

If you have:

24" GATE OPENING, then cut spreader bar to 8" long  
 36" GATE OPENING, then cut spreader bar to 20" long  
 42" GATE OPENING, then cut spreader bar to 26" long  
 48" GATE OPENING, then cut spreader bar to 32" long  
 54" GATE OPENING, then cut spreader bar to 38" long  
 60" GATE OPENING, then cut spreader bar to 44" long  
 64" GATE OPENING, then cut spreader bar to 48" long  
 72" GATE OPENING, no cutting is necessary

Note: For gate openings in between those shown above - add 1" to spreader bar length for every additional inch.

EXAMPLE: 25" GATE OPENING - 9" long bar  
 37" GATE OPENING - 21" long bar

**NOTE:** The width of the **GATE FRAME** (Outside Dimension) is always **4" LESS** than the (inside dimension) of the **GATE OPENING**

**STEP 1** Set **GATE POSTS** in cement at desired width.

*NOTE: Maximum of 72" Gate Opening, (inside dimension) unless installing a Double Drive Gate.*

**STEP 3** Assemble **GATE FRAME** using **SPREADER BARS (B)** that you just cut, and **VERTICAL UPRIGHTS (A)**. Ensure gate is square and the proper width. **NOTE:** Use **SELF-TAPPING SCREWS (F)** to secure in each corner. (Hinge side of gate will have the truss hook hole in the upper left corner, Latch side of gate will have the truss hook hole in the lower right corner.)

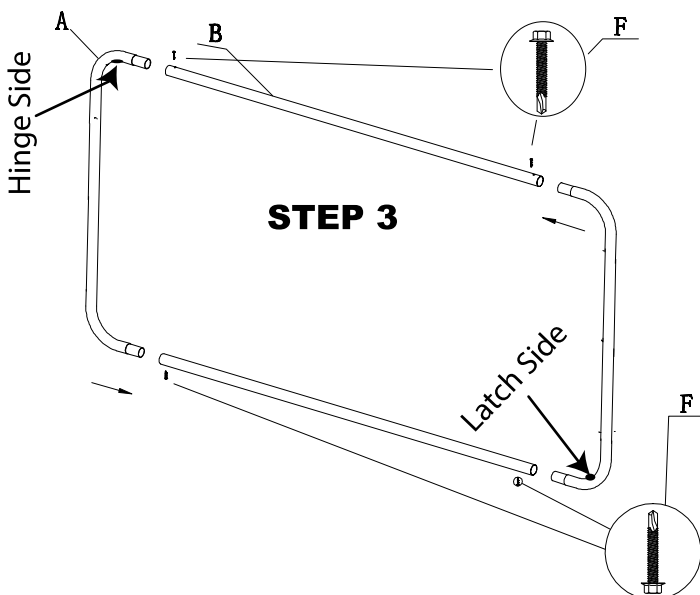

**STEP 2** Cut **HORIZONTAL SPREADER BARS (B)** to correct width (see chart above), based on your **GATE OPENING** width.

**CAUTION:** Use appropriate protective eye-wear and gloves when cutting the spreader bar with a hacksaw.

**STEP 4** Check again that gate frame is square and the correct width (Gate Outside Dimension is 4" less than the Inside Dimension of the **GATE OPENING**). Install **TRUSS WIRE (G, H & I)**: Start at hinge side (top left) and hook the **TRUSS WIRE (H)**. Pull down to latch side (bottom right) and attach **CORNER HOOK (G)**, tighten **TRUSS WIRE CLAMP (I)**. Trim off excess truss wire.

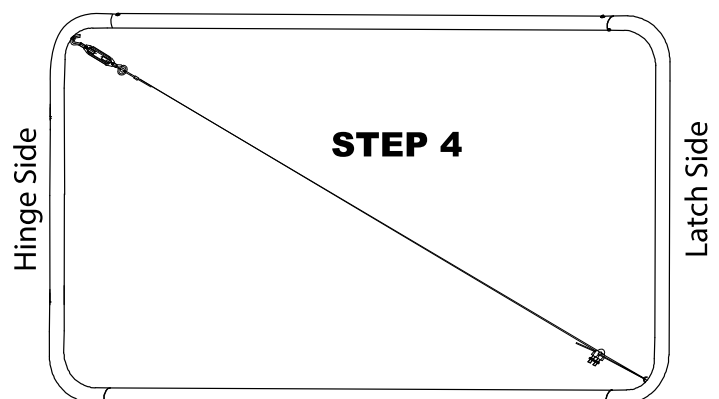

### STEP 5 INSTALL CHAIN LINK.

Using **GATE ROD (C)** thread rod through one end of the chain link, attach **CLIPS (E)** to rod and then to Gate Frame. Make sure clips are evenly spaced. Roll chain link across gate frame, pull taut, determine if any chain link needs to be removed. You can do this by twisting a row of links counterclockwise to remove the excess (Dia. A). Thread remaining **Rod (C)** through end, attach remaining **Clips (E)** to rod, then to gate frame. **NOTE:** If needed, you can use channel locks or large pliers to clamp the clips tighter onto the gate frame.

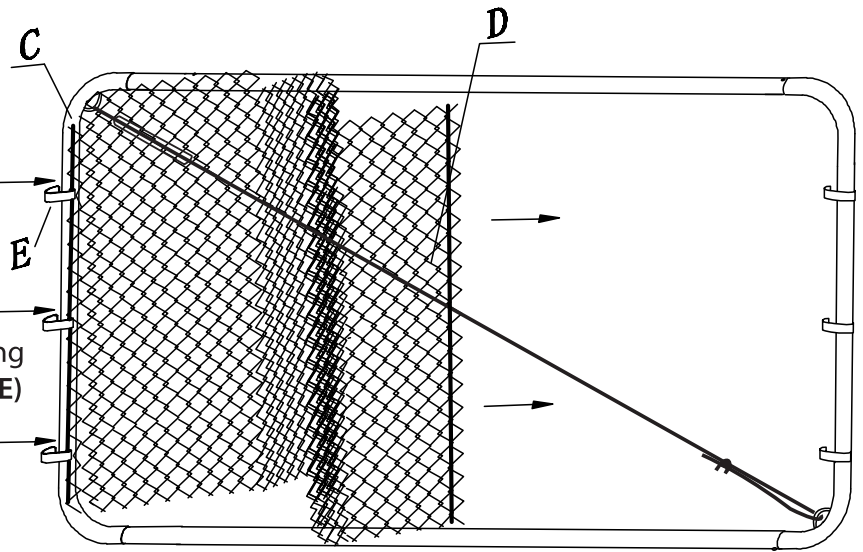

Dia. A

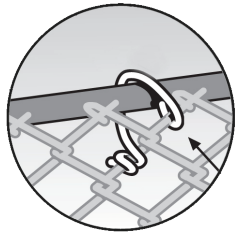
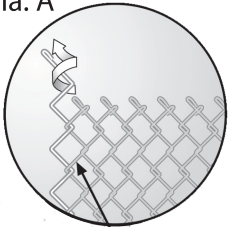

Install **WIRE TIES (J)** to top and bottom rail of your completed gate frame.

**YOUR GATE IS NOW READY TO HANG.**

### STEP 6

Install **FRAME HINGES (K)** equal distance from top and bottom of your frame. Now install **GATE LATCH (L)** on the opposite side of your frame. Set your gate onto post hinges (not included) and tighten all nuts. Congratulations, you have successfully installed your **Chain Link Gate**.

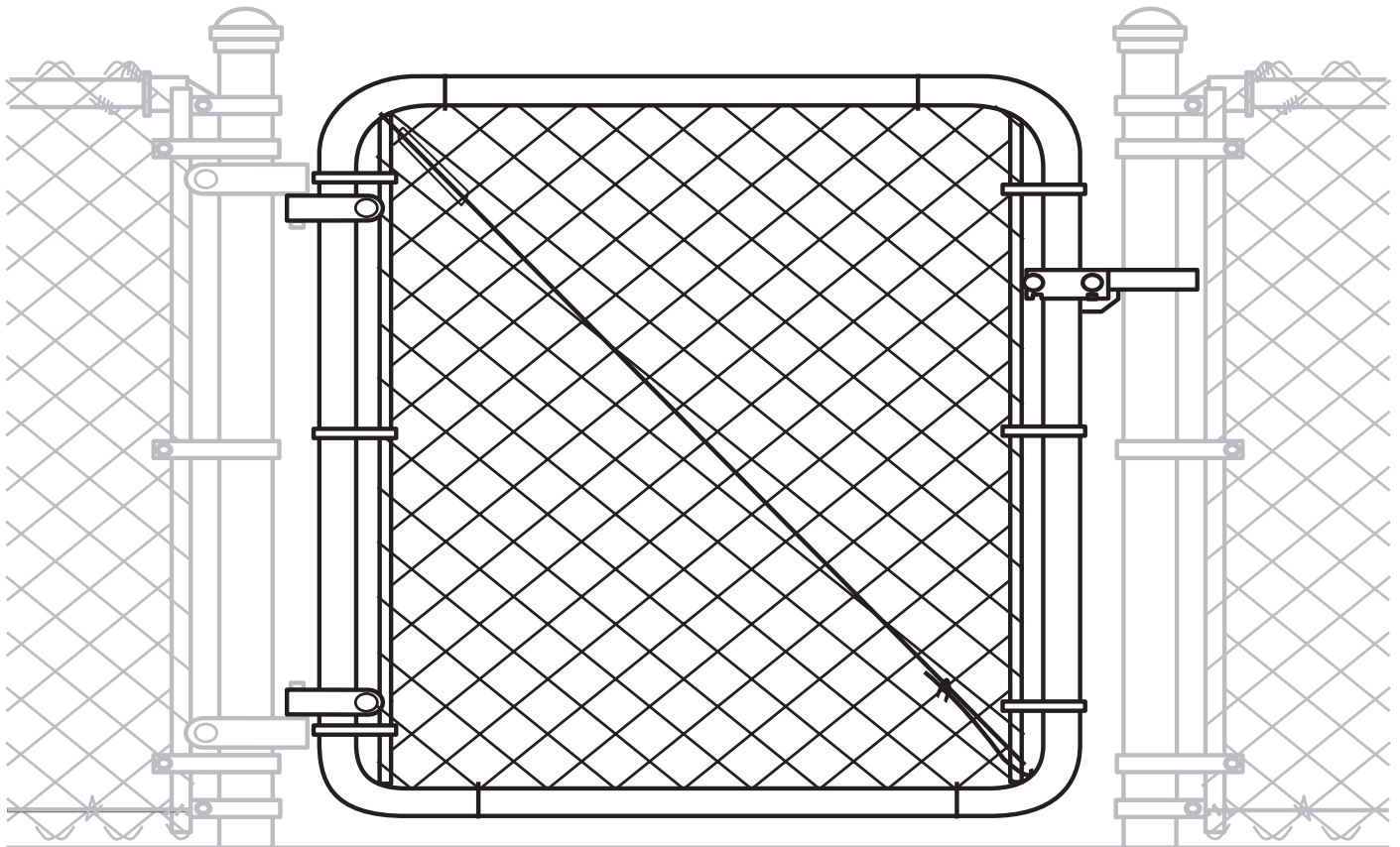



# ENSEMBLE DE PORTAIL À MAILLES LOSANGÉES

Model 3283AD60 - 1,5m Hauteur

Model 3283AD72 - 1,8m Hauteur

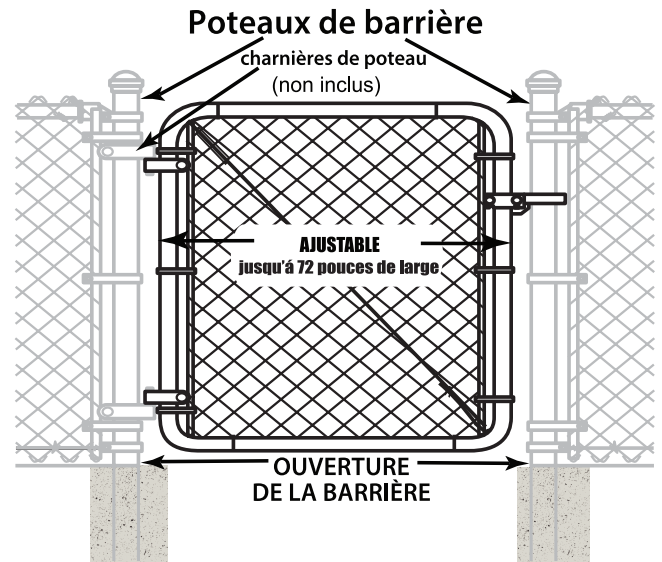

Brevets Américains no 8,596,619

## OUTILS NÉCESSAIRES



Clé à molette



Pincés



l'outil pour couper de métal

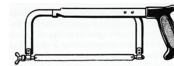

scie à métaux



outil électrique / douille

## LISTE DES PIÈCES

Temps pour l'assemblage: 30 minutes

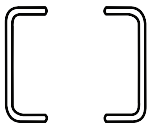

(A) - 2

Montants verticaux

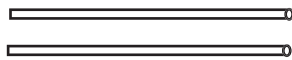

(B) - 2

Entretoises horizontales



(C) - 2

Tiges de barrière



(D) - 1

Grille

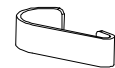

(E) 1,5m - 8  
1,8m - 10

Attaches de barrière



(F) - 4

Vis de calage autotaraudeuses



(G) - 1

Crochet de coin pour fil recourbé



(H) - 1

Fil recourbé réglable



(I) - 1

Pince pour fil recourbé



(J) - 10

Fils d'attache



(K) - 2

Charnières de cadre (extrémité femelle)  
Deux- 2 Pouces l'écrou et le boulon



(L) - 1

Loquet de barrière  
Deux- 1.2 Pouces l'écrou et le boulon

**REMARQUE :** Vous devez vous procurer les charnières de poteau appropriées pour votre installation. Les charnières de poteau et les poteaux de barrière ne sont PAS inclus.

**SERVICE À LA CLIENTÈLE: 1-800-955-2879**

**REMARQUE:** VOUS DEVEZ VOUS PROCURER LES CHARNIÈRES DE POTEAU APPROPRIÉES POUR VOTRE INSTALLATION. Les charnières de poteau et les poteaux de barrière ne sont PAS inclus

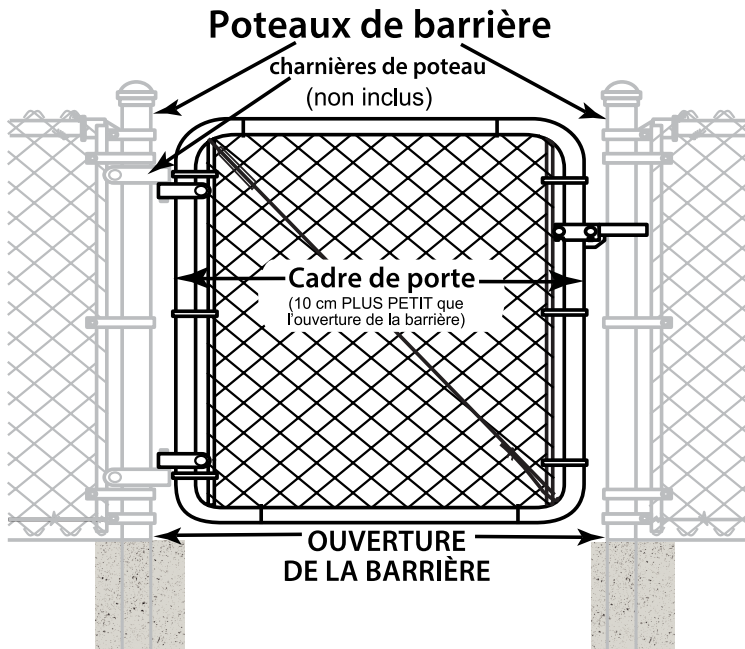

### Tableau de référence pour la coupe des entretoises horizontales (B)

Si l'ouverture est de :

- 61 cm, coupez les entretoises à une longueur de 21 cm
- 91 cm, coupez les entretoises à une longueur de 50 cm
- 107 cm, coupez les entretoises à une longueur de 66 cm
- 122 cm, coupez les entretoises à une longueur de 81 cm
- 137 cm, coupez les entretoises à une longueur de 97 cm
- 152 cm, coupez les entretoises à une longueur de 112 cm
- 163 cm, coupez les entretoises à une longueur de 122 cm
- 183 cm, N'est pas nécessaire de couper

**Remarque :** Pour les mesures se situant entre deux points de référence (par exemple une ouverture de 64 cm), prenez le point de référence inférieur (dans ce cas-ci, 64 cm) et ajoutez la différence (1 cm) à la longueur des entretoises (21 cm + 1 cm = 22 cm)

**REMARQUE** La largeur du CADRE DE BARRIÈRE (diamètre extérieur) doit toujours être 10 cm PLUS PETITE que la dimension intérieure de l'OUVERTURE DE LA BARRIÈRE.

**ÉTAPE 1** Insérez les POTEAUX DE BARRIÈRE dans le ciment, de façon à obtenir la largeur désirée.

*REMARQUE: L'ouverture de la barrière doit être d'un maximum de 182,88 cm (diamètre intérieur), à moins que vous installiez une barrière bidirectionnelle.*

**ÉTAPE 3** Assemblez le CADRE DE BARRIÈRE à l'aide des ENTRETOISES (B) que vous venez de couper et des MONTANTS VERTICAUX (A). Assurez-vous que la barrière est d'équerre et que sa largeur est appropriée. **REMARQUE:** Fixez chaque coin à l'aide des VIS AUTOTARAUDEUSES (F). (Le côté à charnières de la barrière est doté d'un trou pour crochet dans son coin supérieur gauche, tandis que le côté à loquet est doté d'un trou pour crochet dans son coin inférieur droit.)

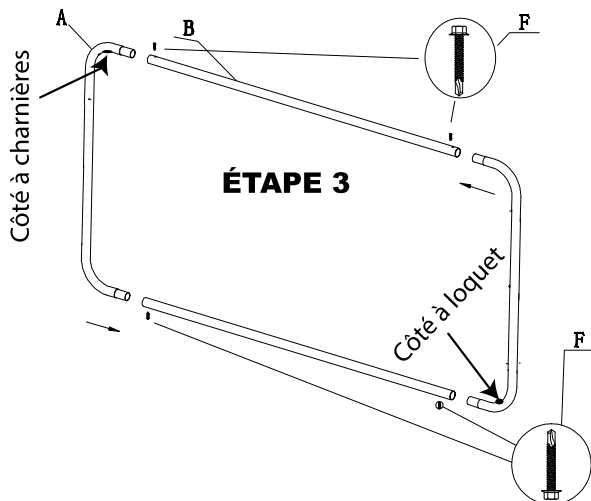

**ÉTAPE 2** Coupez les ENTRETOISES HORIZONTALES (B) de façon à obtenir la largeur désirée (consultez le tableau) en fonction de la largeur de l'ouverture de la barrière. (Utilisez une scie à métaux.)

**ATTENTION :** Utilisez la protection oculaire appropriée par des gants lorsque vous coupez la barre du pulvérisateur avec une scie à métal.

**ÉTAPE 4** Vérifiez de nouveau que le cadre de barrière est d'équerre et que sa largeur est appropriée (le diamètre extérieur de la barrière doit être 10 cm plus petit que le diamètre intérieur de l'ouverture de barrière)

Posez le FIL RECOURBÉ (G, H et I): commencez à partir du côté à charnières (coin supérieur gauche), puis passez au côté à loquet (coin inférieur droit) et serrez. Coupez l'excédent du fil recourbé

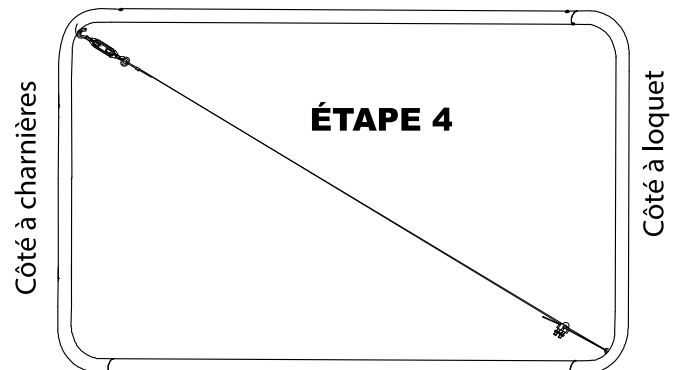

## ÉTAPE 5 INSTALLEZ LA GRILLE

Faites passer une TIGE DE BARRIÈRE (C) à travers l'une des extrémités de la grille, puis fixez une ATTACHE (E) à la tige et au cadre de barrière. Assurez-vous d'espacer les attaches de façon uniforme. Déroulez la grille le long du cadre de barrière, tendez-la et vérifiez si des maillons doivent être enlevés.

Pour enlever une rangée de maillons, tournez-la dans le sens contraire des aiguilles d'une montre (diagramme) (A). Faites passer l'autre tige (C) à travers l'autre extrémité, puis fixez les attaches (E) restantes à la tige et au cadre de barrière. **Remarque:** En cas de besoin, vous pouvez utiliser des pinces multiprises ou des pinces de grande taille pour serrer les attaches au cadre de barrière.

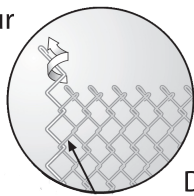

Dia. A

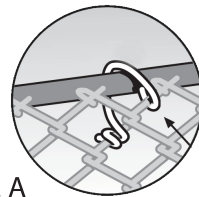

Fixez les FILS D'ATTACHE (J) aux rails supérieur et inférieur du cadre de barrière

**VOTRE BARRIÈRE EST PRÊTE À ÊTRE ACCROCHÉE.**

**ÉTAPE 6** Posez les CHARNIÈRES DE BARRIÈRE (K) à une distance égale du haut et du bas du cadre. Posez ensuite le LOQUET DE BARRIÈRE (L) du côté opposé du cadre. Placez la barrière sur les charnières de poteau (non incluses) et serrez tous les écrous. Félicitations, l'installation de votre barrière à grille est terminée

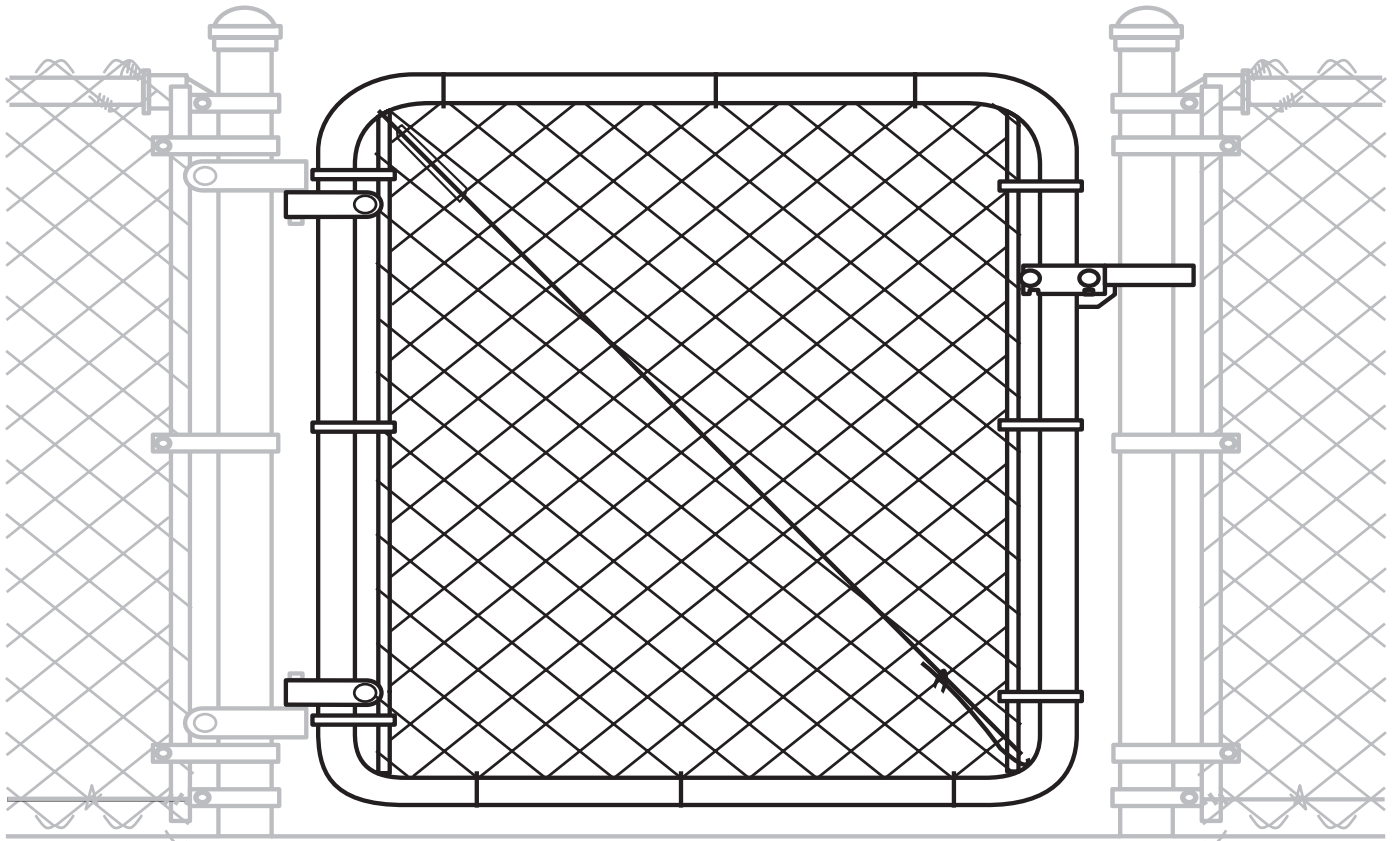



# KIT DE PUERTA AJUSTABLE DE MALLA METÁLICA

Modelo 3283AD60 - 1,5m de alto

Modelo 3283AD72 - 1,8m de alto

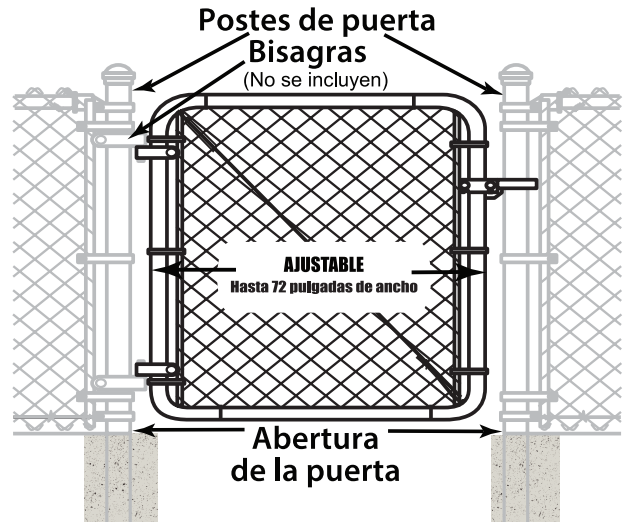

Patente de EE.UU. # 8,596,619

## HERRAMIENTAS NECESARIAS



Llave ajustable



Pinzas



Pinzas cortacables

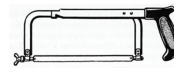

sierra de mano

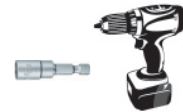

Taladro eléctrico / Dado de llave para tuercas

## LISTA DE PIEZAS

Tiempo de ensamblaje: 30 minutos

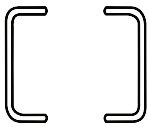

(A) - 2  
Montantes verticales

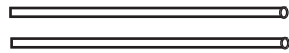

(B) - 2  
Barras espaciadoras horizontales



(C) - 2  
Varillas de puerta



(D) - 1  
Malla ciclónica

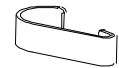

(E) 1,5m - 8  
1,8m - 10  
la puerta sujeta



(F) - 4  
Tornillos de fijación autorroscantes



(G) - 1  
Gancho de esquina del alambre de refuerzo



(H) - 1  
Alambre de refuerzo ajustable



(I) - 1  
Abrazadera del alambre de refuerzo



(J) - 10  
Alambres de unión



(K) - 2  
Bisagras hembra (extremo hembra)  
Dos - 2 pulgadas tornillo y tuerca



(L) - 1  
Pestillo para puerta  
Dos - 1.2 pulgadas tornillo y tuerca

**NOTA:** Usted debe comprar las bisagras para poste apropiadas para su aplicación. Las bisagras para poste y los postes para puerta NO se incluyen.

**DEPARTAMENTO DE SERVICIO AL CLIENTE  
800-955-2879**

**NOTA:** Los **POSTES PARA PUERTA** y las **BISAGRAS PARA POSTE** NO SE INCLUYEN. Compre las bisagras para poste apropiadas para su instalación

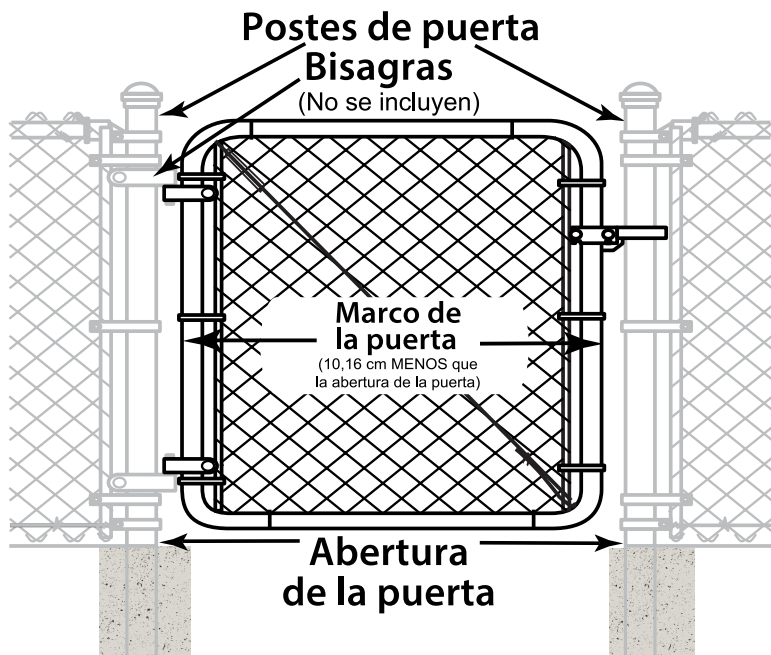

**Tabla de referencia para el corte de las barras espaciadoras horizontales (B)**

Si tiene:

- 61 cm, corte la barra espaciadora a un largo de 21 cm
- 91 cm, corte la barra espaciadora a un largo de 50 cm
- 107 cm, corte la barra espaciadora a un largo de 66 cm
- 122 cm, corte la barra espaciadora a un largo de 81 cm
- 137 cm, corte la barra espaciadora a un largo de 97 cm
- 152 cm, corte la barra espaciadora a un largo de 112 cm
- 163 cm, corte la barra espaciadora a un largo de 122 cm
- 183 cm, No es necesario cortar

Nota: Para las medidas adicionales más largas (ej. una abertura de 63,50 cm) sólo añada el largo adicional (ej. 2,54 cm) al largo de la barra espaciadora (ej. 22 cm)

**NOTA:** El ancho del **MARCO DE LA PUERTA** (dimensión exterior (DE)) siempre es 10,16 cm MENOR que la dimensión interior del espacio de la **ABERTURA DE LA PUERTA**

**PASO 1** Instale los **POSTES DE PUERTA** con cemento al ancho deseado  
 NOTA: La abertura máxima de la puerta debe ser de 182,88 cm (dimensión interior) a no ser que instale una puerta de doble abertura.

**PASO 3** Ensamble el **MARCO DE LA PUERTA** con las **BARRAS ESPACIADORAS (B)** que acaba de cortar y los **MONTANTES VERTICALES (A)**. Asegúrese de que la puerta esté a escuadra y que tenga el ancho adecuado. *NOTA: Use los TORNILLOS AUTORROSCANTES (F) para asegurar cada esquina (el lado de las bisagras de la puerta tendrá el orificio del gancho de esquina del alambre de refuerzo en la esquina superior izquierda, mientras que el lado del pestillo tendrá el orificio del gancho de esquina del alambre de refuerzo en la esquina inferior derecha)*

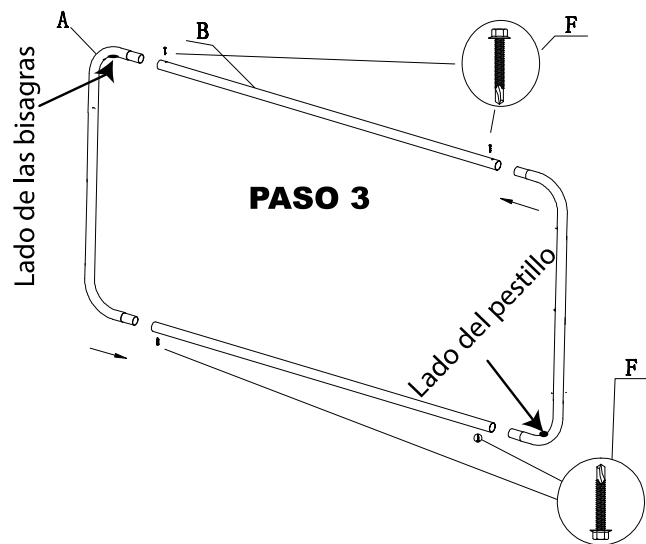

**PASO 2** Corte las **BARRAS ESPACIADORAS HORIZONTALES (B)** al ancho deseado (consulte la tabla) según el ancho de la abertura de la puerta (utilice una sierra de mano)

**PRECAUCIÓN:** Use protección ocular apropiada y guantes cuando corte la barra distribuidora con una sierra.

**PASO 4** Verifique nuevamente que el marco de la puerta esté a escuadra y tenga el ancho correcto (La (DE) de la puerta debe tener 10,16 cm menos que la dimensión interior de la abertura de la puerta). Instale el **ALAMBRE DE REFUERZO (G, H e I)**

Comience desde el lado de las bisagras (parte superior izquierda) hacia el lado del pestillo (parte inferior derecha), luego apriete. Corte el exceso de cable de refuerzo

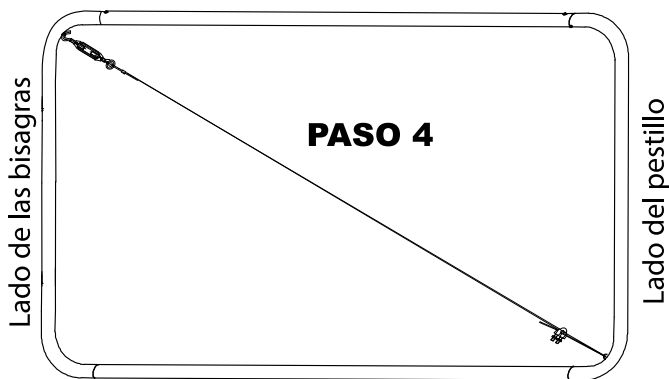



### PASO 5 INSTALE LA MALLA CICLÓNICA

Pase una VARILLA DE PUERTA (C) por un extremo de la malla ciclónica y fije los SUJETADORES (E) en la varilla y en el marco de la puerta. Asegúrese de que los sujetadores estén espaciados de manera uniforme.

Extienda la malla ciclónica lo largo del marco de la puerta, déjela tirante y determine si es necesario eliminar una sección de la malla.

Gire una fila de eslabones de la malla en dirección contraria a las manecillas del reloj para eliminar el exceso de malla (Diá. A) Pase la varilla (C) restante por el otro extremo y fije los sujetadores (E) restantes en la varilla y en el marco de la puerta

**NOTE:** Si es necesario, puede usar alicates para filtros o pinzas grandes para fijar los sujetadores más firmemente al marco de la puerta.

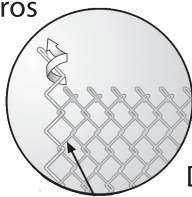

Diá. A

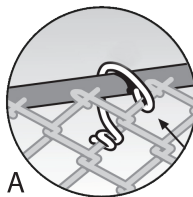

Diá. B

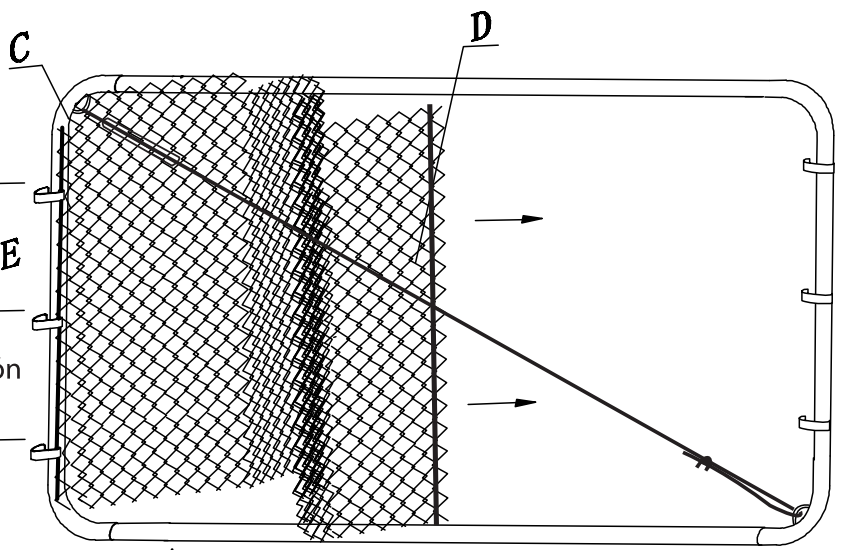

Instale los ALAMBRES DE UNIÓN (J) en el riel superior e inferior de su marco de puerta terminado

**SU PUERTA AHORA ESTÁ LISTA PARA COLGAR**

### PASO 6

Instale las BISAGRAS HEMBRA (K) a la misma distancia de la parte superior e inferior de su marco. Ahora instale el PESTILLO DE LA PUERTA (L) en el lado opuesto de su marco.

Fije su puerta sobre las bisagras para poste (no se incluyen) y apriete todas las tuercas. Felicidades, ha instalado su puerta de malla ciclónica exitosamente.

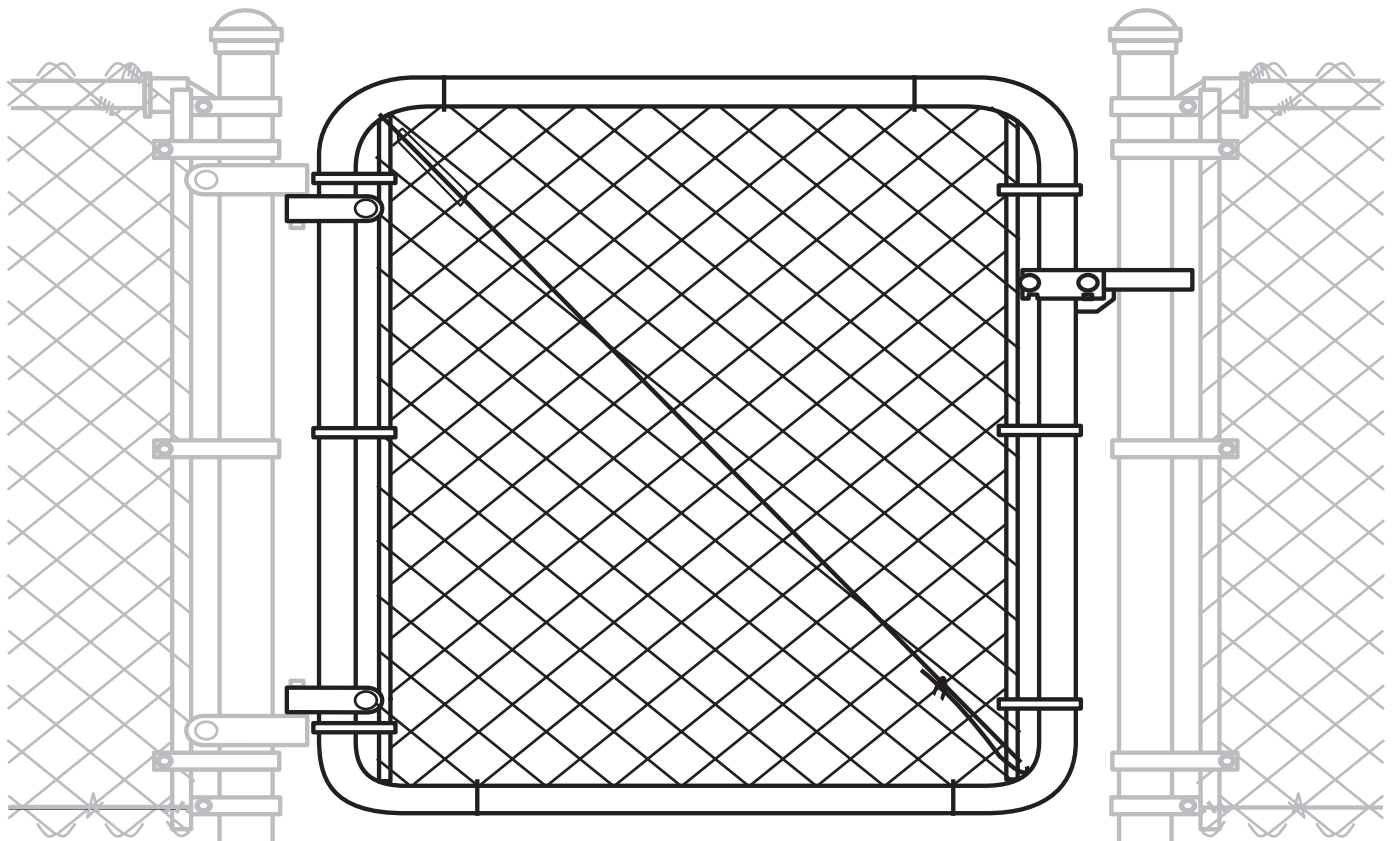

### LIMITED EXPRESS WARRANTY

Midwest Air Technologies, Inc. warrants your product to be free of defects in workmanship and further warrants that under normal use will be free of problems for one full year from date of purchase by original purchaser.

**MIDWEST AIR TECHNOLOGIES, INC. WILL NOT HAVE OTHER OR GREATER LIABILITY FOR DEFECTS, NOR WILL MIDWEST AIR TECHNOLOGIES, INC. HAVE ANY LIABILITIES FOR INCIDENTAL OR CONSEQUENTIAL DAMAGES.**

Some states do not allow the exclusion or limitation of incidental or consequential damages, so the above limitation or exclusion may not apply to you. If you discover a defect in the product during the warranty period and wish to obtain replacement parts or have questions, send notice of claim to:

**Midwest Air Technologies, Inc.  
6700 Wildlife Way,  
Long Grove, IL 60047**

Include your return address, a copy of the original invoice or proof of purchase date, plus a description of claimed defect. All implied warranties of merchantability and fitness for particular purpose are limited to a duration of one (1) year from date of purchase. Some states do not allow limitations on how long an implied warranty may last, so the above limitations may not apply to you. This warranty gives you specific legal rights and you may also have other rights, which may vary from state to state.

### GARANTÍA EXPLÍCITA LIMITADA

Midwest Air Technologies, Inc. garantiza que la producto no presentará defectos en la mano de obra y que en condiciones de uso normal garantiza que no tendrá problemas durante un período de un año

**MIDWEST AIR TECHNOLOGIES, INC. NO SERÁ RESPONSABLE DE LOS DEFECTOS NI DAÑOS INCIDENTALES O RESULTANTES.**

Algunos estados no permiten la exclusión o limitación de los daños accidentales o resultantes, de modo que la exclusión o limitación anterior tal vez no se aplica a su caso. Si descubre defectos en el producto durante el periodo de vigencia de la garantía y desea obtener piezas de repuesto o tiene preguntas, envíe un aviso de reclamo a:

**Midwest Air Technologies, Inc.  
6700 Wildlife Way,  
Long Grove, IL 60047**

Incluya su dirección para devoluciones y una copia de la factura original o prueba de la fecha de compra además de una descripción del defecto que reclama. Todas las garantías implícitas de comerciabilidad e idoneidad para un fin en particular, se limitan en duración a (1) año a partir de la fecha de compra. Algunos estados no permiten limitaciones sobre la duración de una garantía implícita, de modo que las limitaciones antes descritas puede que no se apliquen en su caso. Esta garantía le otorga derechos legales específicos, pero podría tener también otros derechos que pueden variar según el estado.

### GARANTIE EXPRESSE LIMITÉE

Midwest Air Technologies, Inc. garantit que votre produit exempt de tout défaut de fabrication et qu'il ne vous causera aucun problème pendant une période de un an à compter de la date de l'achat par l'acheteur initial s'il est utilisé dans des conditions normales.

**MIDWEST AIR TECHNOLOGIES, INC. N'ASSUME AUCUNE RESPONSABILITÉ AUTRE OU ACCRUE RELATIVEMENT AUX DÉFAUTS ET N'EST PAS RESPONSABLE DES DOMMAGES ACCESSOIRES OU CONSÉCUTIFS.**

Certains États ou certaines provinces ne permettent pas l'exclusion ou la limitation des dommages accessoires ou consécutifs, de sorte que les exclusions ou les limitations mentionnées ci-dessus peuvent ne pas s'appliquer à vous. Si votre produit présente un défaut au cours de la période de la garantie et que vous souhaitez obtenir des pièces de rechange ou que vous avez des questions, envoyez une réclamation à l'adresse suivante :

**Midwest Air Technologies, Inc.  
6700 Wildlife Way,  
Long Grove, IL 60047 États-Unis**

Veuillez inclure votre adresse, une copie de la facture originale ou une autre pièce prouvant la date d'achat, ainsi qu'une description du défaut. Toute garantie implicite de qualité marchande ou d'adéquation à un usage particulier est limitée à une durée de un (1) an à compter de la date d'achat. Certains États ou certaines provinces ne permettent pas de limitations quant à la durée des garanties implicites, de sorte que les limitations indiquées ci-dessus peuvent ne pas s'appliquer à vous. Cette garantie vous confère des droits précis. Il est possible que vous disposiez également d'autres droits, qui varient d'un État ou d'une province à l'autre.