

# HOME DECORATORS COLLECTION

## 2 Lights Exterior Chain Hung

Home Depot SKU **XXX-XXX** (UPC **XXXXXXXX**)  
(**Dark Rubbed Bronze**)

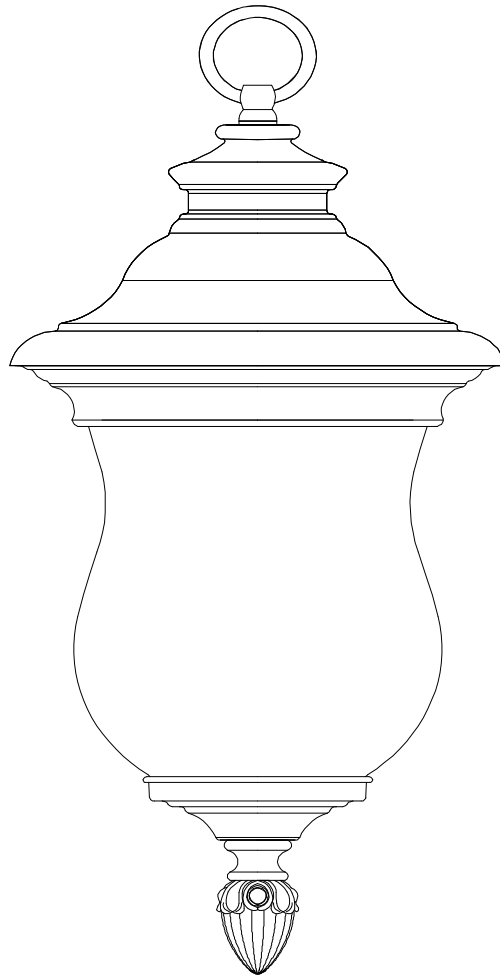

## INSTRUCTION MANUAL

Thank you for purchasing this Home Decorators Collection exterior Chain Hung. This product has been manufactured with the highest standards of safety and quality. The finish of this lantern is weather resistant but over time will naturally weather and fade.

## **FEATURES:**

1. Easy and Economic Maintenance.
2. Weather Resistant Body.
3. ETL listed for Damp Location
4. Easy to Install.

## **QUESTIONS, PROBLEMS, MISSING PARTS:**

Before returning to your local Home Depot, please call our Customer Service Team at 1-800-986-3460 or visit [www.homedepot.com](http://www.homedepot.com). Please reference your SKU XXX-XXX Dark Rubbed Bronze fixture or UPC XXXXXXXXXX Dark Rubbed Bronze fixture.

## CAUTION:

1. Before starting installation of this fixture or removal of a previous fixture, disconnect the power by turning off the circuit breaker or by removing the fuse at the fuse box.
2. CONSULT A QUALIFIED ELECTRICIAN IF YOU HAVE ANY ELECTRICAL QUESTIONS.
3. If you have any non-electrical questions about this fixture, please contact our Customer Service Team at 1-800-986-3460 or visit [www.homedepot.com](http://www.homedepot.com). Please reference your SKU XXX-XXX Dark Rubbed Bronze fixture or UPC XXXXXXXXX Dark Rubbed Bronze fixture.
4. Keep your receipt and these Instructions for Proof of Purchase.

## TOOLS REQUIRED FOR ASSEMBLY & INSTALLATION (Not included):



Light Bulb  
(2\*60 watt maximum)



Safety goggles



Silicon Rubber Sealant  
for exterior use



Wire strippers



Flathead screwdriver



Phillips screwdriver



Electrical tape



Wire cutters

## **PARTS INCLUDED FOR ASSEMBLY (parts are not to scale):**



1 Finial (#20)



1 Metal Ring ( #17)

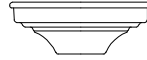

1 Bottom holder ( #19)



1 Canopy (#3)



1 Chain (#2)



1 Quick Link(#14)

## **ASSEMBLY INSTRUCTIONS:**

1. Shut off power at the fuse box or circuit breaker box, if necessary remove old fixture and all mounting hardware from outlet box.
2. Carefully unpack your new fixture and lay out all the parts on a clear area, Take care not to lose any small parts necessary for installation.
3. Install light bulbs in accordance with the fixtures specifications. (DO NOT EXCEED THE MAXIMUM WATTAGE RATING!!)
4. Put the Metal Ring (#17), Glass Shade (#18),Bottom Holder (#19) over the bulb cluster and screw the Finial (20) with nipple into the Extended Nut (#4).

# ASSEMBLY:

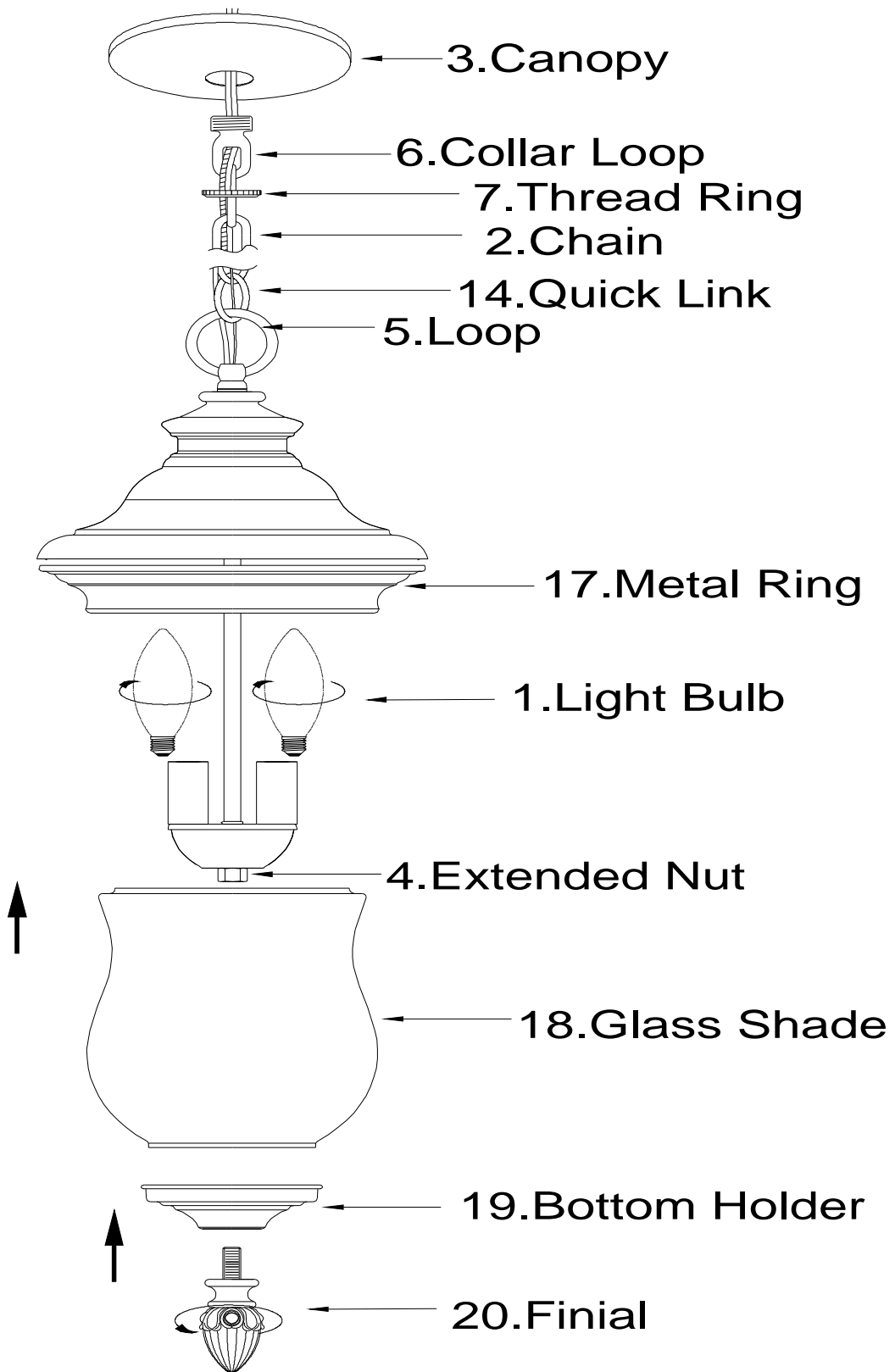

## PARTS INCLUDED FOR INSTALLATION (parts are not to scale):



1 Ground Screw (#8)



2 Outlet Box Screws (#9)



1 Nipple (#10)



1 Single Bar (#11)



3 Wire Connectors (#12)



1 Hex nut (#15)

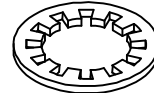

1 Lock Washer (#16)

## INSTALLATION INSTRUCTIONS:

1. Thread Nipple (#10) into the collar loop (#6) until snug.
2. Thread other end of Nipple with Loop attached into single bar (#11) until snug.
3. Place Lock Washer (#16) over end of Nipple protruding through crossbar and thread Hex Nut (#15) onto nipple until tight.
4. Take the crossbar assembly and mount to ceiling outlet box (#13) with outlet box screws (#9). Tighten screws securely with screwdriver.
5. By measuring determine correct number of links needed for proper hanging height. Use a pair of pliers to open one end link of the chain and discard unwanted chain. (Don't disregard the Quick Link linked at the end of Chain.)
6. Slip Canopy (#3) and Thread ring (#7) through over the Chain (#2), then connect the other end of Chain (#2) to Loop (#5) by using Quick Link (#14).
7. Lace the fixture's wires through the chain links and pull until taut. Feed the fixture wires through the Thread ring, Canopy, chain and Nipple and pull until taut.
8. Connect the ribbed wire from the fixture to the Neutral wire from the outlet box (#13) and the smooth wire from the fixture to the hot wire from the outlet box (#13). Cover the two wire connections using the two provided wire connectors (#12). Wrap the two wire connections with electrical tape for a more secure connection. If your outlet box has a ground wire (green or bare copper), connect fixture's ground wire to it using the wire connector (#12). Otherwise connect the copper ground from the fixture to Ground screw (#8) on the single bar (#11). *Note: If you have electrical questions, consult your local electrical code for approved grounding methods.*
9. Tuck these wire connections neatly into the ceiling outlet box and then raise the canopy all the way to the ceiling. Raise the Lock Collar and thread onto Ceiling Loop protruding through Canopy.
10. Installation is complete. Turn on the power at the circuit breaker or fuse box. Turn the light switch on to activate the fixture.

**INSTALLATION:**

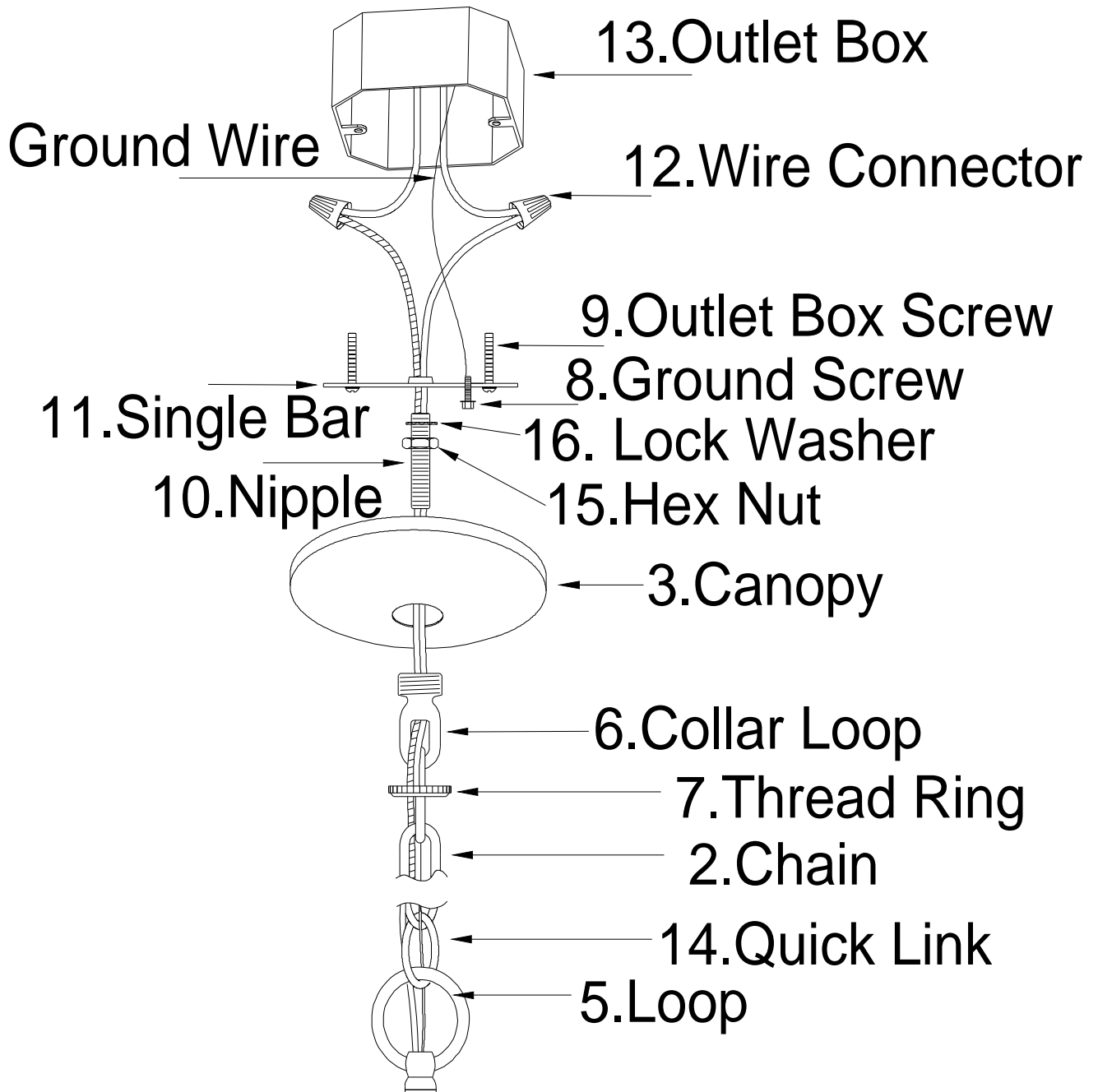

## TROUBLESHOOTING:

	<b>Possible Cause</b>	<b>Corrective Action</b>
Bulb will not light.	1. Bulb is burned out.	1. Replace light bulb.
	2. Power is off.	2. Make sure power supply is on.
	3. Faulty wire connection.	3. Check wiring.
	4. Faulty switch.	4. Test or replace switch.
Fuse blows or circuit breaker trips when light is turned on.	Crossed wires or power wire is grounding out.	Check wire connections.

## PRODUCT MAINTENANCE:

1. To clean the outside of the fixture, use a dry or slightly dampened clean cloth (use clean water, never a solvent) to wipe the glass and surface of the fixture.
2. To clean the inside of the fixture, first disconnect power to the fixture by turning off the circuit breaker or by removing the fuse at the fuse box. Next, use a dry or slightly dampened clean cloth (use clean water, never a solvent) to wipe the inside glass and interior surface of the fixture.
3. Do not use any cleaners with chemicals, solvents or harsh abrasives. Use only a dry soft cloth to dust or wipe carefully.

### **LIMITED WARRANTY**

The manufacturer warrants this lighting fixture to be free from defects in materials and workmanship for a period of three (3) years from date of purchase. This warranty applies only to the original consumer purchaser and only to products used in normal use and service. If this product is found to be defective, the manufacturer's only obligation, and your exclusive remedy, is the repair or replacement of the product at the manufacturer's discretion, provided that the product has not been damaged through misuse, abuse, accident, modifications, alterations, neglect or mishandling. This warranty shall not apply to any product that is found to have been improperly installed, set-up, or used in any way not in accordance with the instructions supplied with the product. This warranty shall not apply to a failure of the product as a result of an accident, misuse, abuse, negligence, alteration, or faulty installation, or any other failure not relating to faulty material or workmanship. This warranty shall not apply to the finish on any portion of the product, such as surface and/or weathering, as this is considered normal wear and tear. **The manufacturer does not warrant and specially disclaims any warranty, whether express or implied, of fitness for a particular purpose, other than the warranty contained herein. The manufacturer specifically disclaims any liability and shall not be liable for any consequential or incidental loss or damage, including but not limited to any labor / expense costs involved in the replacement or repair of said product.**



# HOME DECORATORS COLLECTION

**2 Lámpara Colgante con Cadena para Exteriores**

Home Depot SKU **XXX-XXX** (UPC **XXXXXXXXXX**)

**(Negro Frotado Bronce)**

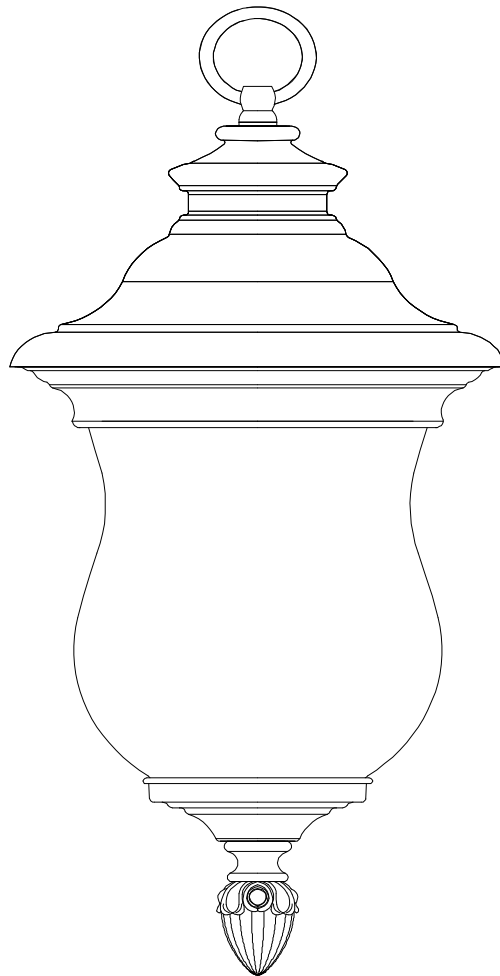

**MANUAL DE INSTRUCCIONES**

Gracias por la compra de este accesorio Home Decorators Collection Linterna Cadena de Hung para el exterior Este producto ha sido fabricado con los más altos niveles de seguridad y calidad. El acabado de esta linterna es resistente a la intemperie, pero con el tiempo se va ir desvaneciendo naturalmente.

### **CARACTERÍSTICAS:**

1. Fácil y económico mantenimiento.
2. Resistente a la intemperie.
3. Con clasificación ETL para Lugares Húmedos.
4. Fácil de instalar.

### **Preguntas, problemas, piezas faltantes:**

Antes de regresar a su oficina local de Home Depot, llame a nuestro Servicio de Atención al 1-800-986-3460 o visite [www.homedepot.com](http://www.homedepot.com). Por favor, referir a SKU XXX-XXX Lámpara de Negro Frotado Bronce o UPC XXXXXXXXXX Lámpara de Negro Frotado Bronce.

## PRECAUCIÓN:

1. Antes de comenzar la instalación de esta lámpara o eliminación de una luz anterior desconecte la alimentación apagando el interruptor o quitando el fusible en la caja de fusibles.
2. CONSULTE CON UN ELECTRICISTA SI TIENE ALGUNA PREGUNTAS ELÉCTRICAS.
3. Si usted tiene cualquier pregunta no eléctrica de esta, luz por favor, póngase en contacto con nuestro Servicio de Atención al 1-800-986-3460 o visite [www.homedepot.com](http://www.homedepot.com). Por favor, referir a SKU XXX-XXX Lámpara de Negro Frotado Bronce o UPC XXXXXXXXXX Lámpara de Negro Frotado Bronce.
4. Guarde su recibo y las instrucciones para la prueba de compra.

## HERRAMIENTAS necesarias para el montaje y la instalación (no incluidos):



bombilla  
(máximo 2\*60watt)



gafas de seguridad



Sellador de caucho de silicio para  
uso exterior



pelacables



destornillador de cabeza plana



Phillips de cabeza plana



Cinta aislante



Cortaalambr

## PIEZAS INCLUIDAS PARA LA ASAMBLEA (partes no están a escala):



1 florón (#20)



1 Anillo de metal (#17)



1 Soporte inferior (#19)



1 Cubierta (#3)



1 Cadena (#2)



1 Eslabón de Unión Rápida (#14)

## INSTRUCCIONES DE MONTAJE:

1. Apagar la corriente en la caja de fusibles o caja de interruptores de circuito, si es necesario, remueva la lámpara vieja y todos los accesorios de montaje de la caja de salida
2. Desempaque con cuidado la nueva lámpara y exponer todas las piezas sobre una zona clara, Tenga cuidado de no perder las piezas pequeñas necesarias para la instalación.
3. Instalar bombillas de conformidad con las especificaciones de la lámpara. (No sobrepasar la potencia nominal máximo!)
4. Ponga el anillo de metal (# 17) Pantalla de Vidrio (# 18), titular de la parte inferior (# 19) sobre el bombilla de clúster atornille la cubierta (20) con el pezón en la Tuerca extendido (# 4).

## ASAMBLEA:

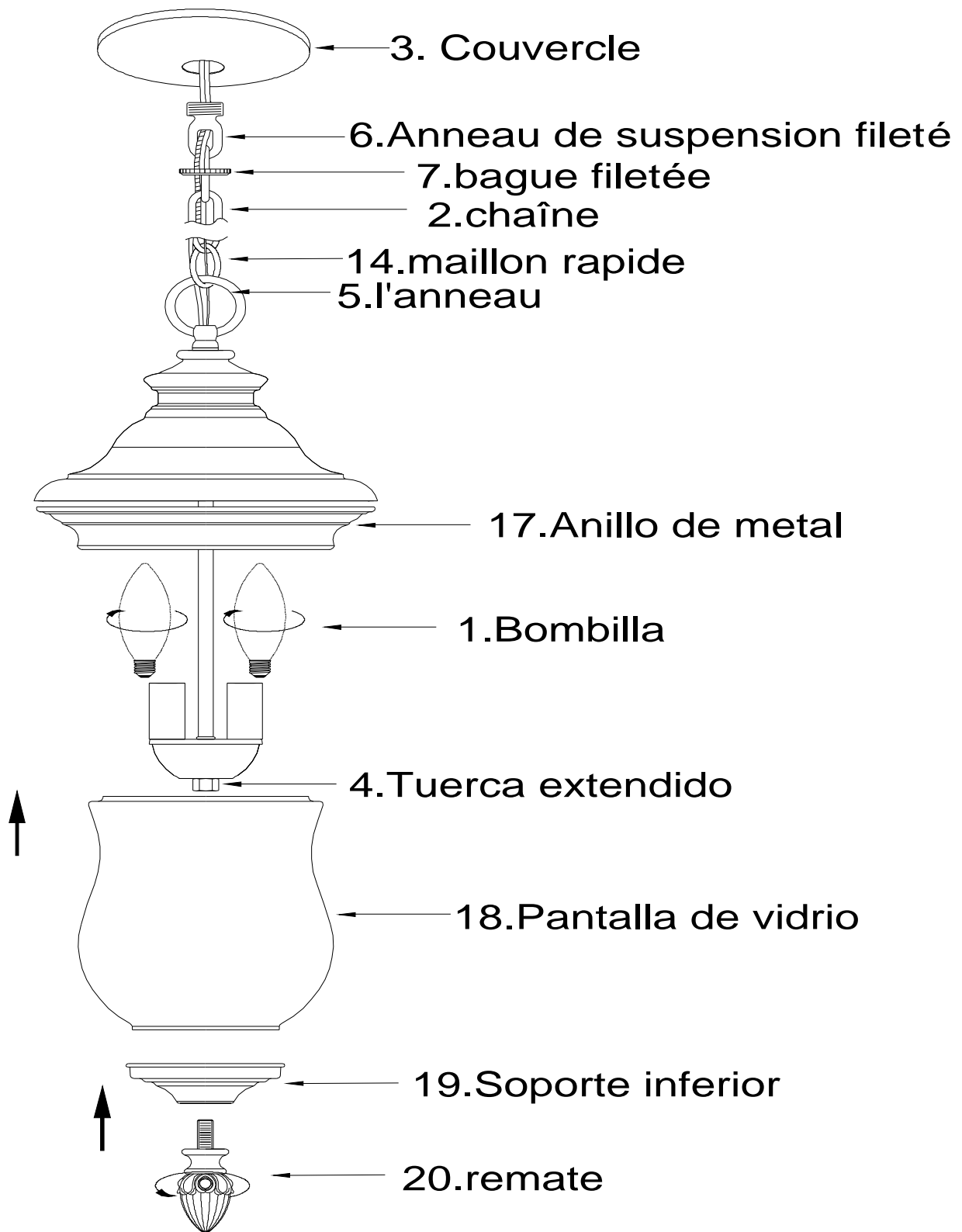

## PIEZAS INCLUIDAS para la instalación (las partes no están a escala):



1 Tornillos de rosca de tierra (#8)



2 Tornillos de la (#9)



1 Tubo Enroscado (#10)



1 travesaño (#11)



3 Conector de cables (#12)

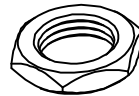

1 Tuerca Hexagonal (#15)

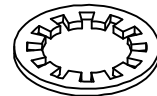

1 Arandela de Seguridad (#16)

### Instrucciones de instalación:

1. Enrosca el Tubo Enroscado (#10) en el Eslabón con Collarín (#6) hasta que quede ajustado
2. Enrosca el otro extremo del Tubo Enroscado con el Aro conectado en travesaño (#11) hasta que quede ajustado.
3. Ajusta la Arandela de Seguridad (#16) en el extremo del Tubo Enroscado que sale a través de la barra y enrosca la Tuerca Hexagonal (#15) en el Tubo Enroscado hasta que quede firme.
4. Toma el ensamblaje de la barra y móntalo en la caja eléctrica del techo (#13) con los tornillos de la caja de distribución (#9). Aprieta los tornillos firmemente con un destornillador.
5. Al medir determina el número correcto de eslabones necesarios para colgar a la altura apropiada. Utiliza un par de pinzas para abrir un eslabón del extremo de la cadena, y descarta lo que no necesites. (No descartes el conector Eslabón de Unión Rápida del extremo de la Cadena).
6. Desliza la Cubierta (#3) y Enrosca el Anillo enroscable (#7) por encima de la Cadena (#2), luego conecta el otro extremo de la Cadena (#2) al (#5) mediante el uso del Eslabón de Unión Rápida (#14).
7. Pasa los cables del equipo de luces a través de los eslabones de la cadena y hala hasta que quede tensa. Introduce los cables del equipo de luces a través del Anillo enroscable, la Cubierta, la cadena y el Tubo Enroscado y hala hasta que queden tensos.
8. Conecta el cable estriado de la lámpara al cable Neutro de la caja eléctrica (#13) y el cable liso del equipo de luces al cable vivo de la caja eléctrica (#13). Cubre las dos conexiones de cable con los dos conectores de cable provistos (#12). Envuelve con cinta aislante las dos conexiones de cable para lograr una conexión más segura. Si tu caja eléctrica tiene un cable a tierra (de cobre pelado o verde), conéctalo al cable a tierra de la lámpara mediante el conector de cable (#12). De lo contrario, conecta el cable a tierra de cobre de la lámpara al tornillo a tierra (#8) de travesaño (#11). *Nota: Si tienes preguntas sobre la materia, consulta en tu código de electricidad local para métodos aprobados de conexión a tierra.*
9. Acomoda ordenadamente los cables dentro de la caja eléctrica del techo y luego levanta la cubierta hasta el techo. Levanta el Eslabón con Collarín y enróscalo en el Aro del Techo que sale a través de la Cubierta.
10. La instalación está completa. Enciende la energía en la caja de fusibles. Enciende el interruptor de la luz para activar el aparato.

# INSTALACIÓN:

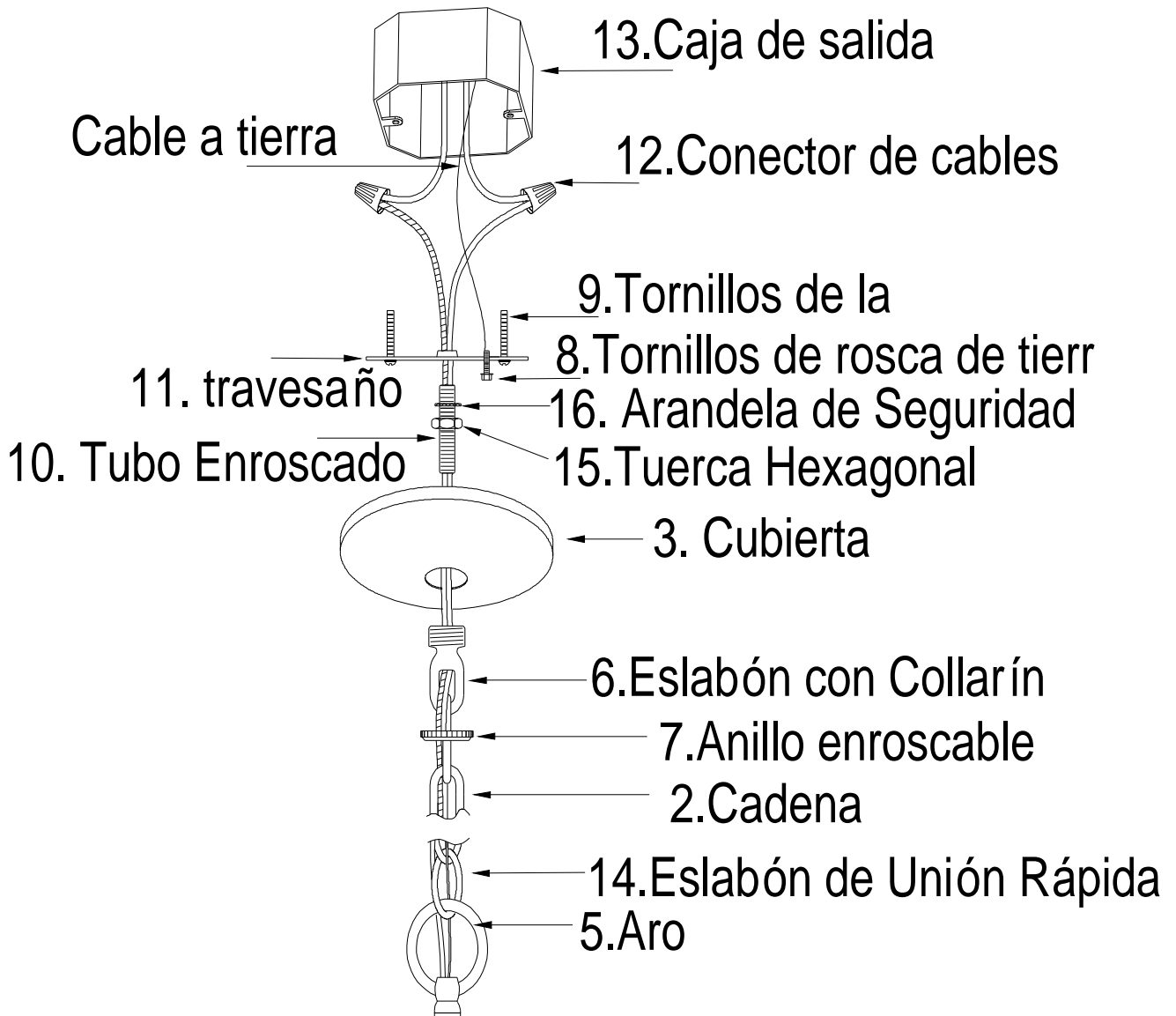

## SOLUCIÓN DE PROBLEMAS:

	Posible causa de	Acción Correctiva
Bombilla no se encenderá.	1. Bombilla está quemada	1. Reemplace la bombilla.
	2. Está apagada	2. Asegúrese de que el poder la oferta está encendido
	3. Conexión del cable defectuoso	3. Asegúrese de que el poder la oferta está encendido
	4. Interruptor defectuoso	4. Pruebe o cambiar el interruptor.
Funde un fusible o circuito viajes interruptor cuando la luz está encendida	Cables cruzados o cables de alimentación es tierra hacia fuera.	Compruebe las conexiones de cables.

### Mantenimiento de productos:

1. Para limpiar el exterior del aparato, utilice un seca o ligeramente h úmeda tela (use agua limpia, nunca un disolvente) para limpiar el vidrio y la superficie de la lámpara.
2. Para limpiar el interior del aparato, primero desconecte la alimentaci ón de la lámpara de apagar el interruptor de circuito o quitando el fusible de la caja de fusibles. A continuaci ón, utilice una tela seca o ligeramente h úmeda (use agua limpia, nunca un disolvente) para limpiar el cristal en el interior y la superficie interior de la lámpara.
3. No utilice limpiadores con productos qu ímicos, solventes o abrasivos severos. Utilice sólo un paño suave y seco para el polvo o limpiar con cuidado

### GARANTÍA LIMITADA

El fabricante garantiza que este accesorio de iluminación a estar libre de defectos en materiales y mano de obra durante un período de cinco (3) años a partir de la fecha de compra. Esta garantía se aplica sólo al comprador original y sólo a los productos utilizados en condiciones normales de uso y servicio. Si se encuentra que este producto está defectuoso, la única obligación del fabricante, y su solución exclusiva, es la reparación o sustitución del producto, a discreción del fabricante, siempre que el producto no ha sido dañado por el mal uso, abuso, accidentes, modificaciones, alteraciones, negligencia o mal manejo. Esta garantía no se aplicará a cualquier producto que se demuestre que ha sido instalado incorrectamente, puesta a punto, o utilizado en cualquier manera no conforme con las instrucciones suministradas con el producto. Esta garantía no se aplicará a una falla del producto como consecuencia de un accidente, mal uso, abuso, negligencia, alteración o instalación defectuosa, o cualquier otro fallo que no se refieran a los materiales o ejecución defectuosa. Esta garantía no se aplicará a la meta en cualquier parte del producto, tales como la superficie y / o la intemperie, ya que se considera uso y desgaste normal.

**El fabricante no garantiza y especialmente niega cualquier garantía, expresa o implícita, de aptitud para un propósito particular, excepto la garantía contenida en este documento. El fabricante rechaza específicamente cualquier responsabilidad y no será responsable por cualquier pérdida consecuenta o incidental o daños, incluyendo pero no limitado a cualquier mano de obra Gastos de gastos que implica la sustitución o reparación de dicho producto.**



# HOME DECORATORS COLLECTION

**2 Luminaire d'extérieur suspendu par une chaîne**

Home Depot SKU **XXX-XXX** (CUP **XXXXXXXXXX**)  
(**Sombre Frottés Bronze**)

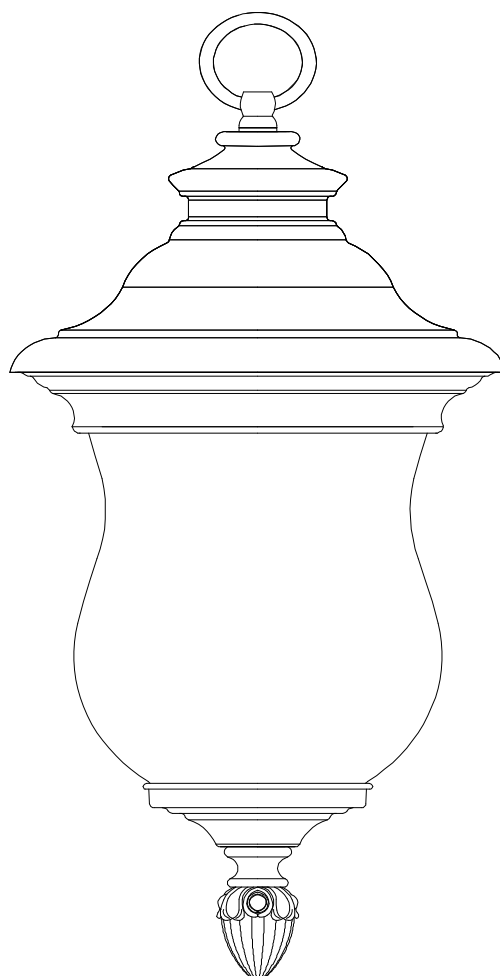

**MANUEL D'INSTRUCTIONS**

Nous vous remercions d'avoir acheté ce Home Decorators Collection La chaîne à accrocher extérieur. Ce produit a été fabriqué avec des niveaux plus élevés de sécurité et de qualité. La finition de cette lampe de poche est résistante aux intempéries, mais avec le temps il sera la décoloration naturelle..

## **CARACTÉRISTIQUES:**

1. Facile et un entretien peu coûteux.
2. Résistant aux intempéries.
3. Certifié ETL pour les endroits humides.
4. Facile à installer.

## **Questions, des problèmes, des pièces manquantes:**

Avant de retourner à votre Home Depot local, appelez notre Service Center au 1-800-986-3460 ou visitez [www.homedepot.com](http://www.homedepot.com). S'il vous plaît se référer à SKU XXX-XXX Sombre Frottés Bronze Lampe accessoires UPC XXXXXXXXXX Sombre Frottés Bronze Lampe.

## ATTENTION:

1. Avant d'installer cette lampe ou la suppression d'un jour précédent, Mettez l'interrupteur ou en enlevant les fusibles dans la boîte à fusibles.
2. Consultez un électricien qualifié SI VOUS AVEZ DES ELECTRIQUE QUESTIONS
3. Si vous avez des questions, ce pouvoir, de la lumière s'il vous plaît contacter notre Service Center au 1-800-986-3460 ou visitez [www.homedepot.com](http://www.homedepot.com). S'il vous plaît se référer à SKU **XXX-XXX** Sombre Frottés Bronze Lampe accessoires UPC **XXXXXXXXXX** Sombre Frottés Bronze Lampe.
4. Conservez votre reçu et des instructions pour preuve d'achat.

## Outils nécessaires pour l'assemblage et l'installation (non inclus)



l'ampoule.  
(2\*60 watt max)



lunettes de sécurité



Silicone produit d'étanchéité en caoutchouc pour l'extérieur



Strippers



tournevis à tête plate



Phillips à tête plate



Ruban isolant



Coupe-fil

## PIÈCES FOURNIES pour l'installation (pas les parties à l'échelle):



1 Faîteau (#20)



1 Anneau Métal (#17)



1 Douille inférieure (#19)



1 Cubierta (#3)

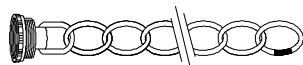

1 Chaîne (#2)



1 Maillon rapide (#14)

## INSTRUCTIONS D'ASSEMBLAGE:

1. Coupez le courant à la boîte de boîte de fusibles ou disjoncteurs, si nécessaire, retirez la vieille lampe et tous les accessoires pour le montage de la boîte de sortie
2. Déballez soigneusement la nouvelle lampe et d'exposer toutes le pièces sur une zone claire, soyez déballez soigneusement la nouvelle lampe et d'exposer toutes les pièces sur une zone claire, soyez prudent de ne pas perdre les petites pièces nécessaires pour Installation.
3. Installez des ampoules en conformité avec les spécifications de la lampe. (Ne pas dépasser la puissance maximale nominale!)
4. Mettez l'anneau en métal (#17) Glass Shade (# 18), Porte-Bas (#19) sur le ampoule de cluster et visser le fleuron (20) dans le raccord avec écrou prolongé (# 4).

## MONTAGE:

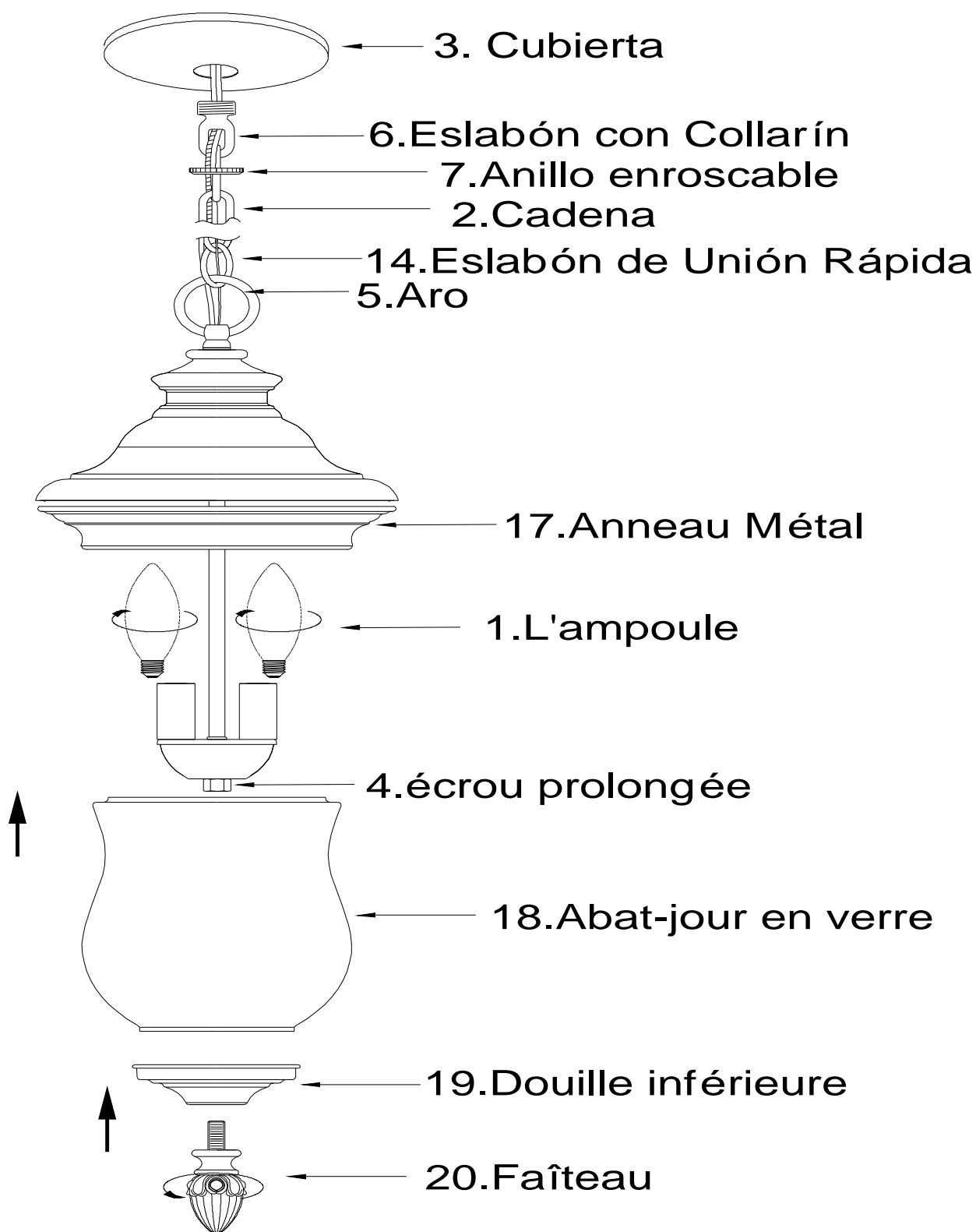

## PIÈCES FOURNIES pour l'installation (pas les parties à l'échelle):



1 Filetage rectifié vis (#8)



2 Vissez la boîte de sortie(#9)



1 Tige (#10)



1 Barra transversal (#11)



3 Capuchon de connexion (#12)

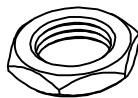

1 Écrou hexagonal (#15)

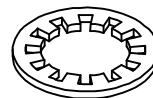

1 Rondelle frein(#16)

### Instructions d'installation:

1. Visser solidement la tige (#10) dans Anneau de suspension filet é(#6).
2. Bien visser l'autre bout de la tige avec l'anneau attach é, dans la Crossbar (#11).
3. Mettre la rondelle frein (#16) sur le bout de la tige sortant de la traverse, et visser l'écrou hexagonal (#15) sur la tige en serrant bien.
4. Monter cet assemblage, traverse + tige, sur la bo îte de sortie de courant du plafond (#13) à l'aide des vis de la boîte de sortie (#9). Bien serrer les vis à l'aide du tournevis.
5. En prenant les mesures, d éterminez le nombre de maillons n écessaires pour suspendre le luminaire à la bonne hauteur. À l'aide d'une pince, ouvrir un maillon connecteur de la chaîne, et disposer du restant de la chaîne dont vous n 'avez plus besoin. (Ne pas disposer du maillon rapide au bout de la chaîne)
6. Glisser le couvercle (#3) et la bague filet ée (#7) par dessus la chaîne (#2), puis connecter l'autre bout de la chaîne (#2) à l'anneau (#5) à l'aide du maillon rapide (#14).
7. Passer les fils du luminaire dans les maillons de la chaîne, et tirer jusqu 'à ce qu 'ils soient bien tendus. Passer les fils du luminaire dans la bague filet ée, le couvercle, la chaîne, et la tige, puis tirer jusqu 'à ce qu 'ils soient bien tendus.
8. Connecter le fil côtelé du luminaire au fil neutre de la bo îte de sortie de courant (#13), et le fil lisse du luminaire au fil chargé de la boîte de sortie de courant (#13). Couvrir les deux connexions de fils avec les deux capuchons de connexion (#12) fournis. Envelopper les deux connexions de fils de ruban isolant pour s écuriser encore plus les connexions. Si la boîte de sortie de courant est dot ée d'un fil de mise à la terre (vert ou cuivre à nu), le connecter au fil de mise à la terre du luminaire à l'aide du capuchon de connexion (#12). Autrement, connecter le fil de mise à la terre en cuivre du luminaire à la vis de mise à la terre (#8) de la Crossbar (#11). *Remarque : Pour toute question ayant trait à l'électricité, consulter le code de l'électricité de votre région pour connaître les méthodes approuvées de mise à la terre.*
9. Rentrer soigneusement les connexions électriques dans la boîte de sortie du courant du plafond, puis remonter le couvercle tout en haut, jusqu'au plafond. Remonter le collier de blocage, et le visser sur l'anneau du plafond qui ressort du couvercle.
10. L'installation est termin ée. Coupez l'alimentation sur la bo îte à fusibles. Allumez Interrupteur pour activer l'appareil.

# INSTALLATION:

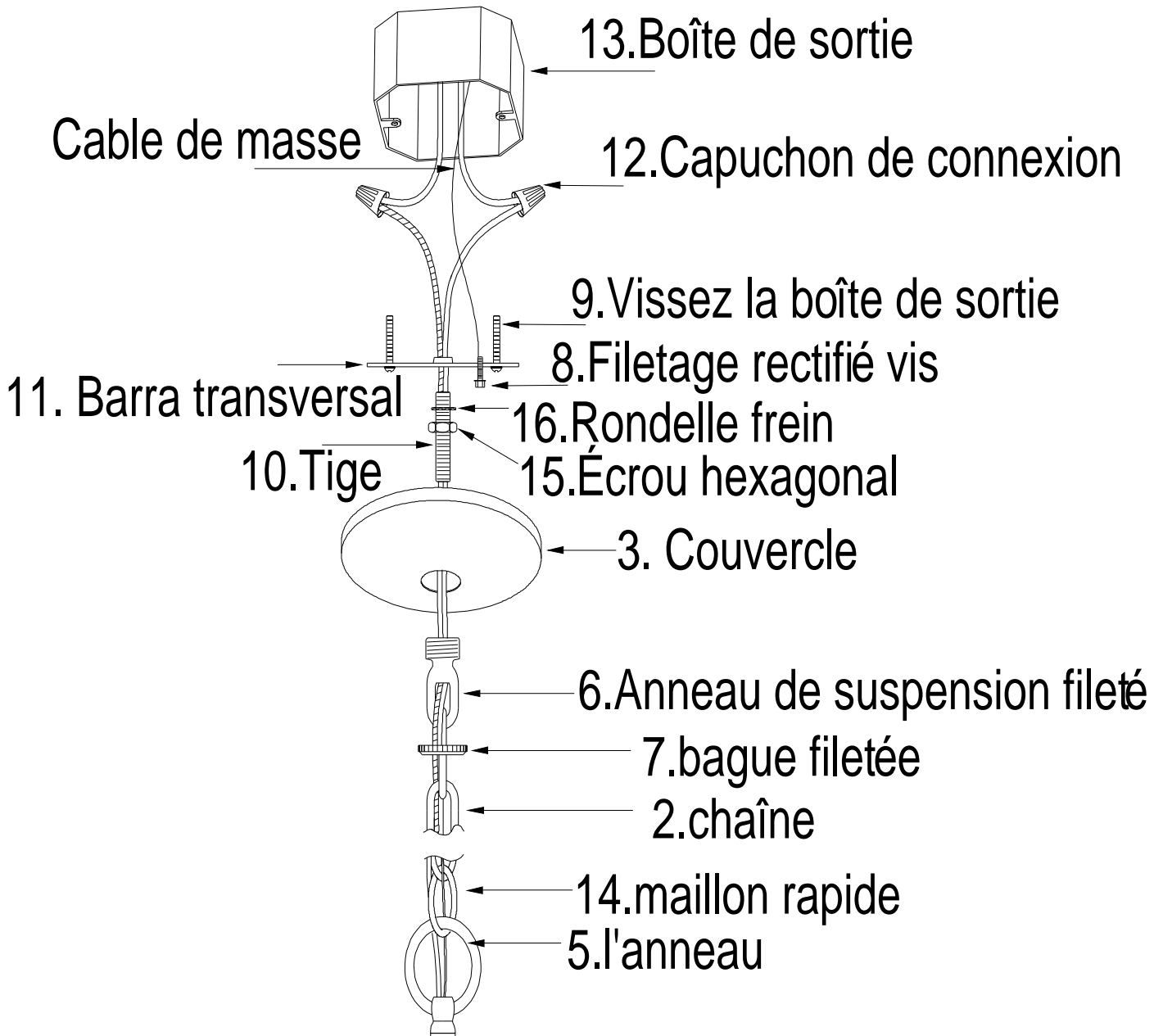

## DÉPANNAGE:

	<b>Cause possible</b>	<b>Mesure corrective</b>
Ampoule s'allume pas.	1. Ampoule est grillée.	1. Remplacer l'ampoule.
	2. Est éteint.	2. Assurez-vous que la puissance
	3. Câble de raccordement défectueux.	3. Vérifiez le câblage.
	4. Défaut du commutateur.	4. Test ou remplacer interrupteur.
Fuse coups ou circuit voyages disjoncteur lorsque la lumière est allumé.	Crossover des câbles ou des cordons d'alimentation est coincées.	Vérifiez les connexions du câble.

### Produits d'entretien:

1. Pour nettoyer l'extérieur de l'appareil, utilisez un chiffon sec ou légèrement humide (utilisation propre, jamais un solvant) pour nettoyer le verre et la surface de la lampe.
2. Pour nettoyer l'intérieur de l'appareil, d'abord couper l'alimentation de la lampe à éteindre le disjoncteur ou en enlevant les fusibles de la boîte à fusibles. Ensuite, utilisez un chiffon sec ou légèrement humide (utilisation de l'eau propre, jamais un solvant) pour nettoyer le verre à l'intérieur et la surface intérieure de la lampe.
3. N'utilisez pas de produits chimiques, solvants ou des abrasifs rudes. Utilisez un doux chiffon sec et à la poussière ou nettoyer avec soin.

### GARANTIE LIMITÉE

Les garanties constructeur, ce montage doit être exempt de vices de matériaux et de fabrication pour une période de cinq (3) ans à compter de la date d'achat. Cette garantie s'applique uniquement à l'acheteur initial et uniquement aux produits utilisés dans les conditions normales d'utilisation et de service. Si vous trouvez que ce produit est défectueux, la seule obligation du fabricant et votre recours exclusif, est la réparation ou le remplacement, à la discrétion du fabricant, à condition que le produit a été endommagé par un mauvais usage, d'abus, les accidents, modifications, altérations, d'une négligence ou une mauvaise manipulation. Cette garantie ne s'applique pas à un produit se trouve avoir été mal installés, set-up, ou utilisé d'une manière non conforme aux instructions livrées avec le produit. Cette garantie ne s'applique pas à une défaillance du produit résultant d'un accident, une mauvaise utilisation, abus, négligence, altération ou une mauvaise installation, ou tout autre manquement qui se rapportent à des matériaux ou d'exécution défectueuse. Cette garantie ne s'applique pas à l'objectif dans une partie quelconque du produit, tels que la surface et / ou des intempéries, telles que cela est considéré comme une usure normale. **Le fabricant ne garantit pas et décline notamment toute garantie, expresse ou implicite, d'adéquation à un usage particulier, sauf la garantie qui figure dans ce document. Le fabricant décline expressément toute responsabilité et ne saurait être tenue responsable pour tout dommage indirect ou accessoire ou des dommages, incluant mais non limité aux frais de main-d'oeuvre tous les coûts associés au remplacement ou la réparation du produit.**