



DW80N3030 Series

Dishwasher user manual

imagine the possibilities

Thank you for purchasing this Samsung product.



SAMSUNG

DD81-02613A-00

contents

SETTING UP YOUR DISHWASHER

6

- 6 Unpacking your dishwasher
- 6 Checking parts
- 7 Control panel
- 9 Cycle selector
- 10 Meeting installation requirements

USING YOUR DISHWASHER

11

- 11 Basic guidelines
- 13 Adjusting the height of the upper rack
- 13 Removing the upper rack
- 14 Loading the lower rack
- 14 Loading the upper rack
- 15 Using the 3rd rack
- 16 Using the cutlery rack
- 17 Using detergent

CLEANING AND MAINTAINING YOUR DISHWASHER

19

- 19 Cleaning the exterior
- 19 Cleaning the interior
- 19 Cleaning the filters
- 20 Cleaning the nozzles
- 21 Storing your dishwasher

CYCLES

22

- 22 Cycle chart

TROUBLESHOOTING

23

- 23 Check these points if your dishwasher...
- 26 Information codes

APPENDIX

27

- 27 Helping the environment
- 27 Specifications

safety information











Congratulations on your new Samsung dishwasher. This manual contains important information on the installation, use, and care of your appliance. Please take time to read this manual to take full advantage of your dishwasher's many benefits and features.

WHAT YOU NEED TO KNOW ABOUT THE SAFETY INSTRUCTIONS

Warnings and Important Safety Instructions in this manual do not cover all possible conditions and situations that may occur. It is your responsibility to use common sense, caution, and care when installing, maintaining, and operating your dishwasher.

IMPORTANT SAFETY INSTRUCTIONS

What the icons and signs in this user manual mean:

 WARNING	Hazards or unsafe practices that may result in severe personal injury or death
 CAUTION	Hazards or unsafe practices that may result in personal injury or property damage.
 CAUTION	To reduce the risk of fire, explosion, electric shock, or personal injury when using your dishwasher, follow these basic safety precautions:
	Do NOT attempt.
	Do NOT disassemble.
	Do NOT touch.
	Follow directions explicitly.
	Unplug the power plug from the wall socket.
	Make sure the machine is grounded to prevent electric shock.
	Call the service center for help.

WARNING

State of California Proposition 65 Warning (US only)

This product contains chemicals known to the State of California to cause cancer and birth defects or other reproductive harm.

WARNING

This product can expose you to chemicals including Diisononyl phthalate, which is known to the State of California to cause cancer, and Bisphenol A, which is known to the State of California to cause birth defects or other reproductive harm. For more information go to www.P65Warnings.ca.gov.

SAVE THESE INSTRUCTIONS

safety information

WARNING - When using the dishwasher, follow basic precautions, including the following:



Read all instructions before using the dishwasher.

As with any equipment using electricity, water, and moving parts, potential hazards exist. Use the dishwasher only for its intended function.

Use only detergents or wetting agents recommended for use in a dishwasher, and keep them out of the reach of children.

When loading items to be washed:

- Locate sharp items so that they are not likely to damage the door seal, and
- Load sharp knives with the handles up to reduce the risk of cut-type injuries.



Do not wash plastic items unless they are marked "dishwasher safe" or the equivalent. For plastic items not so marked, check the manufacturer's recommendations.



Do not touch the HEATING ELEMENT during or immediately after use.



Do not touch the VENT ELEMENT during or immediately after use.



WARNING

WARNING : When using your dishwasher, follow basic precautions, including the following:

1. Read all instructions before using the dishwasher.
2. Use the dishwasher only for its intended function.
3. Use only detergents or wetting agents recommended for use in a dishwasher and keep them out of the reach of children.
4. When loading items to be washed:
 - locate sharp items so that they are not likely to damage the door seal, and
 - load sharp knives with the handles up to reduce the risk of cut-type injuries.
5. Do not wash plastic items unless they are marked "dishwasher safe" or the equivalent. For plastic items not so marked, check the manufacturer's recommendations.
6. Do not touch the HEATING ELEMENT during or immediately after use.
7. Do not operate your dishwasher unless all ENCLOSURE panels are properly in place.
8. Do not tamper with the controls.
9. Do not abuse, sit on, or stand on the door or on a dish rack of the dishwasher.
10. To reduce the risk of injury, do not allow children to play in or on the dishwasher.
11. Under certain conditions, hydrogen gas may be produced in a hot-water system that has not been used for two weeks or more. **HYDROGEN GAS IS EXPLOSIVE.** If the hot-water system has not been used for such a period, before using the dishwasher, turn on all hot-water faucets and let the water flow from each for several minutes. This will release any accumulated hydrogen gas. As the gas is flammable, do not smoke or use an open flame during this time.
12. Remove the door to the washing compartment when removing an old dishwasher from service or discarding it.



WARNING

- After unpacking the dishwasher, keep the packaging out of the reach of children.
- The dishwasher is extremely heavy. Do not attempt to move or carry the dishwasher by yourself. Two or more people are needed to move a dishwasher and avoid potential injuries.
- Do not install the dishwasher near electrical components. Keep the dishwasher away from open flames.
- Install and level your dishwasher on an uncarpeted floor that can support its weight.

SAVE THESE INSTRUCTIONS

- Your dishwasher must be properly grounded. Never connect it to an ungrounded outlet. See page 10 for more information on grounding your dishwasher.
- Connect the ground wire to the green ground connector in the terminal box.
- After the dishwasher is installed, check that the drain hose is properly connected and that there is no leakage from the hose connectors. If the drain hose is loose, it may cause property damage.
- The water supply line is susceptible to breakage. As time goes by, it becomes less flexible. Check the line periodically. If it is swollen, torn, cut, or there is a water leak, replace it immediately.
- To safely operate this appliance, familiarize yourself with its operations and exercise care when using it.
- Do not put gasoline, solvents, or other flammable materials inside the dishwasher. Do not wash dishes exposed to these materials.
- Keep your dishwasher detergent out of the reach of children. Detergent has an adverse effect on human organs. It contains elements for polishing and is corrosive. Avoid letting the detergent come into contact with your skin and eyes.
- Do not push or place pressure on the door when it is open, as this may damage the dishwasher or cause harm.
- Do not allow children to play in or on the dishwasher. They may harm themselves or damage the dishwasher.
- Disconnect the power cable (or set the circuit breaker to off) before servicing your dishwasher.
- Do not repair, replace, or service any part of your dishwasher yourself. Disassembly, repairs and modifications must be performed by authorized service technicians only. Work done by an unauthorized person may void your warranty.
- Before disposing of your dishwasher, remove the door of the washing compartment or the door latch so that children or small animals cannot get trapped inside.
- If the dishwasher is left unused for an extended period of time, turn off the water supply.
- This dishwasher is intended for residential use only.

BEFORE USING YOUR DISHWASHER



WARNING

Tip-Over Hazard

- Do not use the dishwasher until it is correctly installed.
- Do not push down on the dishwasher door when it is open.
- Do not place excessive weight on the dishwasher door when it is open.



Electric Shock Hazard

Failure to follow these instructions can result in death, fire, or electric shock:

- Electrically ground the dishwasher
 - Connect the ground wire to the green ground connector in the junction box.
- Do not use an extension cord.

SAVE THESE INSTRUCTIONS

setting up your dishwasher

Be sure to have your installer follow these instructions closely so that your new dishwasher works properly and that you're not at risk of injury when washing dishes.

UNPACKING YOUR DISHWASHER

- Once your new dishwasher has been delivered to you, carefully unpack it and check for any damage. If the dishwasher has been damaged, make note of it on the waybill and keep a copy. Do not install the dishwasher, and contact Samsung Customer Service at the number listed below.
- If there is no damage to the product, you can proceed with the installation. If you are going to install it yourself, make sure to read through the installation guide and follow the directions inside.
- After unpacking your dishwasher, keep the packaging out of the reach of children to ensure their safety.

CHECKING PARTS

When your dishwasher has been unpacked, make sure you've received all the parts shown below. If your dishwasher was damaged during shipping, or if you do not have all the parts, contact **Samsung Customer Service** at 1-800-SAMSUNG (726-7864).

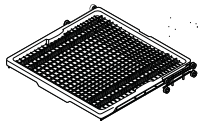
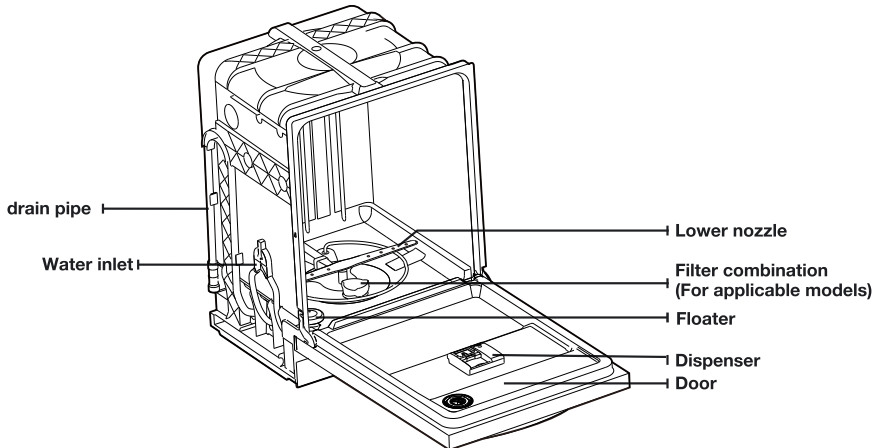

3rd Rack
(For applicable models)

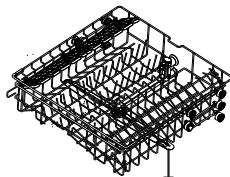

Middle nozzle
Upper rack



Lower rack



Cutlery rack







Accessory parts - User/Installation manual, Installation Kit.

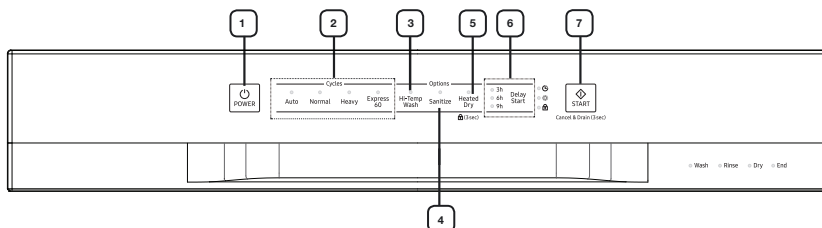

The floater is very important for the operation of your dishwasher.
WARNING Please do not tamper with, damage, or remove the floater.

CONTROL PANEL



<p>1 Power</p>	<p>When you press the Power button, the entire display turns on and off, and then the light of the most recently finished cycle lights up. When the selected cycle is complete, the dishwasher powers off automatically.</p>
<p>2 Cycle Selector</p>	<p>Select the appropriate wash cycle depending on the soil level of your dishes. After you select a cycle, the Cycle On light for that cycle lights up. If a problem occurs during an operation, specific LEDs blink, indicating the cause of the problem. The blinking is accompanied by a warning tone. For more information, refer to "Information Codes" on page 26.</p>
<p>3 Hi-Temp Wash</p>	<p>Raises the main wash temperature to improve cleaning for loads containing tough, baked-on food.</p> <p> Hi-Temp Wash is not available for the Express 60 cycle.</p>
<p>4 Sanitize</p>	<p>The temperature rises to 158 °F (70 °C) in the final rinse cycle for high temperature sanitization.</p> <p>If you select the Sanitize option, the "Sanitize" lamp blinks when the water temperature reaches the sanitary temperature (over 156 °F (69 °C)), and then remains illuminated until the Sanitize option ends. When you press the Power button, the "Sanitize" lamp turns off.</p> <p> The Normal Cycle with the Sanitize option selected is NSF certified</p> <p> The Sanitize feature operates in accordance with NSF/ANSI Standard 184 for Residential Dishwashers. Certified residential dishwashers are not intended for licensed food establishments.</p>
<p>5 Heated Dry/🔒 (3sec) (Control Lock)</p>	<p>When the "Heated Dry" function is selected, the heater will work during the drying process.</p> <p>Control Lock allows you to lock the buttons on the control panel so children cannot accidentally start the dishwasher by pressing the buttons on the panel.</p> <p>To lock and unlock the buttons on the control panel, hold the Heated Dry button down for three (3) seconds when power is On.</p>
<p>6 Delay Start</p>	<p>Delay a cycle for 3, 6 or 9 hour. The hour displayed indicates the time at which the dishwasher will start.</p>

setting up your dishwasher

7 Start

To start a cycle, press the **Start** button before closing the door.

To cancel the cycle, press and hold the **Start** button for 3 seconds or press the **Power** button to power off the dishwasher.

- ✔ You can select options (**Hi-Temp Wash**, **Sanitize**, **Heated Dry**) before starting a cycle. If you change the cycle after selecting an option, the original cycle is reset.
- ✔ To prevent the touchpad from losing response sensitivity, follow these instructions:
 - Touch the center of each keypad using one finger. Do not push.
 - Clean the touch control's surface regularly with a soft, damp cloth.
 - Be careful not to touch more than one touch key pad at a time, except as directed.
- ✔ When you pause a cycle by opening the door, press the **Start** button before closing the door to continue the cycle.
Push the door firmly closed within 3 seconds of pressing the **Start** button.
If the door is not closed within 3 seconds, the cycle will not start.

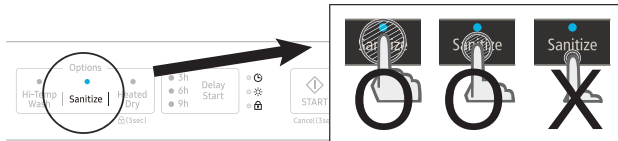

CYCLE SELECTOR

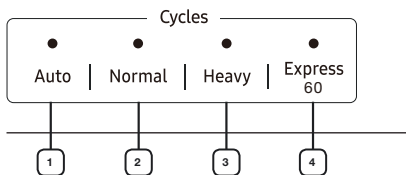

1	Auto	This cycle detects the level of soil and automatically initiates the optimal cycle after a few minutes of operation.
2	Normal	Use this cycle for normally soiled dinner dishes.
3	Heavy	Use this cycle for heavily soiled dishes and dishes with heavy soil.
4	Express 60	Use this cycle for lightly soiled dishes. There's no drying time in Express 60, so you can choose the Heated Dry option if you want to improve drying performance.

setting up your dishwasher

MEETING INSTALLATION REQUIREMENTS

Electrical supply and grounding



To prevent the risk of fire, electric shock, or personal injury, all wiring and grounding must be done in accordance with the National Electrical Code ANSI/FNPA, No. 70 Latest Revision and local codes and ordinances. It is the personal responsibility of the appliance owner to provide adequate electrical service for this appliance.



Never use an extension cord.

CAUTION

When preparing for installation, ensure that you provide:

- An individual branch circuit with a 120 V, 60 Hz, 15 AMP fuse or circuit breaker that serves only your dishwasher.

Your dishwasher must be grounded. If your dishwasher malfunctions or breaks down, grounding will reduce the risk of electric shock by providing a path of least resistance for the electric current.



WARNING

Never connect the ground wire to plastic plumbing lines, gas lines, or hot water pipes.

GROUNDING INSTRUCTIONS

For a permanently connected appliance:

This appliance must be connected to a grounded metal, permanent wiring system, or an equipment-grounding conductor must be run with the circuit conductors and then connected to the equipment-grounding terminal or lead on the appliance.

Water supply

The hot water supply line pressure must be between 20-120 psi (140-830 kPa).

Adjust the water heater to deliver water between 120 °F (49 °C) - 149 °F (65 °C).



Most plumbing supply stores sell water supply lines of various lengths up to 10 feet (305 cm) long.

You can reduce the risk of leaks and water damage by:

- Making water faucets easily accessible.
- Turning off faucets when the dishwasher is not in use.
- Periodically checking for leaks at water supply line fittings.



WARNING

Before using your dishwasher for the first time, check all connections at the water supply valve and faucets for leaks.

Flooring

For safety, your dishwasher must be installed on a solidly constructed floor.

Never install your dishwasher on a platform or poorly supported structure.

Your dishwasher must be properly installed in accordance with the Installation Guide before you use it. If you did not receive an Installation Guide with your dishwasher, you can obtain one by visiting our website at www.samsung.com.

using your dishwasher

BASIC GUIDELINES

1. Open the door and load your dishes (see page 14).
 - Place dishes into the upper and lower racks, unless you have selected **Lower Rack**.
 - Remove any food remains from the dishes before placing them in the rack(s).
 - After placing the dishes into the racks, rotate the nozzles by hand to check whether any of the dishes will interfere with them.
 - Make sure the dishes will not prevent the detergent dispenser from opening.
2. Add detergent to the dispenser (see page 17).
 - Make sure to use only automatic dishwasher detergent and rinse aid.
 - Refer to "**Using detergent**" on page 17 for instructions explaining how to add detergent and rinse aid.
3. Press the **Power** button.
 - When you press the **Power** button, the entire display turns on and off, and then the indicator of the most recently finished cycle lights up.
 - If "Low Rinse" (☼) is illuminated, you should refill the rinse aid dispenser to improve washing and drying performance.
 - If "Low Rinse" (☼) is illuminated, the temperature and time of the final rinse can be increased to improve drying performance.
4. Select an appropriate cleaning cycle depending on the soil level of the dishes. (See pages 9 and 22.)
 - Press the appropriate cycle button.
 - When you press a cycle button, the cycle indicator lights up.
5. Press the **Start** button, and then close the door within 3 seconds.
 - The dishwasher will start draining after a few seconds, and then start the selected cycle.
 - Make sure to close the door firmly. If the door is not closed properly, the selected cycle will not start automatically.
6. When the wash cycle is completed.
 - The light illuminates and the dishwasher sounds a chime.
 - The dishwasher powers off automatically.



- If you want to load more dishes or pause the dishwasher while it is already running, make sure to open the door slowly and carefully as there is a possibility of injury from the hot steam inside the dishwasher.
- If the door is opened while the dishwasher is running, a safety mechanism is activated and stops the cycle.
- To resume operation, press the **Start** button, and then close the door within 3 seconds.
- Adding dishes several minutes after the dishwasher starts operating may affect its performance.
- If you open the door while the dishwasher is running at high temperature, it will drain the hot water automatically to protect you from scalding.



You should use rinse aids for better drying performance. You can further improve drying performance by also selecting the Sanitize and Heated Dry option.



Open the dishwasher's door, and then wait a few minutes before removing the dishes. The dishes will be cooler and the drying will be improved.

using your dishwasher

Touch controls

Touch controls allow you to operate the dishwasher easily. They:

- Are convenient to operate, requiring only a soft touch.
- Have a simple and stylish design.
- Are easy to clean.

If you have children or you want to clean the Control Interface, we recommend activating the **Control Lock feature** to lock the control buttons. See page 7.

- Children will not be able to accidentally start the dishwasher by touching the controls with this option selected.
- If a cycle is running, the buttons will not respond(except the **Power** button).
- If the dishwasher is off, only the **Power** button responds.



Do not touch the VENT ELEMENT during or immediately after using the dishwasher.

Delay start

When you select the **Delay Start** option, your dishwasher will:

- Start draining to remove remaining water at once (pre-drain).
- Your dishwasher will operate the selected cycle when the delay time expires.



When using the dishwasher, try to arrange the dishes properly as described on pages 14 to 16.

- You should remove food remains such as bones, fruit seeds, etc. and any other waste such as toothpicks, paper, etc. from the dishes as these may cause damage to the dishes, create noise, or cause the dishwasher to malfunction.
- Select the appropriate cycle depending on the level of soil and the type of dishes.
- Use only the proper amount of detergent and rinsing agent.



Do not wash the following items in your dishwasher

- **Acrylic or Aluminum items:** Dishes with printed gold rim decoration may become discolored.
- **Dishes treated with adhesive:** Treated plastics, wood, ivory, copper, and tin may come loose.
- **Plastics with a temperature tolerance less than 194 °F (90 °C):** Thin plastics wash and dry poorly, and may be damaged due to elevated wash temperatures.
- **Tin:** Tin items should be washed by hand and dried immediately as they may rust.
- **Wooden utensils:** Wooden items may crack.

ADJUSTING THE HEIGHT OF THE UPPER RACK

You can adjust the height of the upper rack in your Samsung dishwasher so that the lower rack can accommodate larger sized dishes. With the upper rack set at the highest position, the lower rack can accommodate plates up to 12 in. (30 cm) in diameter and the upper rack can accommodate plates up to 8 in. (20 cm) in diameter.

1. To lower the upper rack by 2 in. (5 cm), remove the upper rack as shown in **Removing the Upper Rack** below. Then, reinsert the rack so that the upper four wheels on each side of the rack are above and below the guide rail. See the **Lower position** illustration to the right.
2. To raise the upper rack, remove the upper rack as shown in **Removing the Upper Rack** below. Then, reinsert the rack so that the lower three wheels on each side of the rack are above and below the guide rail. See the **Upper position** illustration to the right.

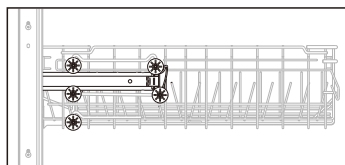

Lower position

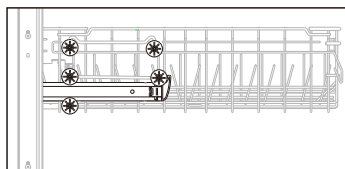

Upper position



We recommend adjusting the height of the upper rack before loading dishes into the rack. If you adjust the rack after loading the dishes, you may damage the dishes.

REMOVING THE UPPER RACK

Pull the upper rack towards the front and then remove it by lifting it up slightly and pulling it towards the front. See the illustrations below.



While the upper rack is removable, it must be installed for the dishwasher to operate properly. If you attempt to operate the dishwasher without the rack, noise will occur and the dishwasher will perform poorly.

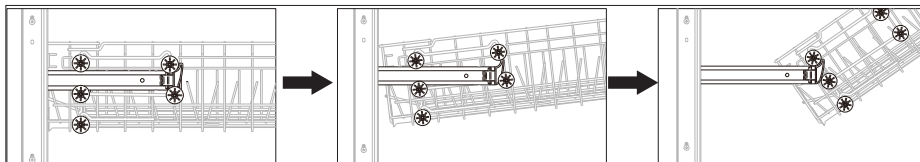

Step 1.

Step 2.

Step 3.

using your dishwasher

LOADING THE LOWER RACK

The lower rack has been especially designed for dinner dishes, soup bowls, plates, pots, lids, casserole dishes, and plates.

Load large items such as pans and pots into the dishwasher so their open sides face downwards. We recommend loading cups, stemware, and small plates into the upper rack.

See the recommended loading patterns below.

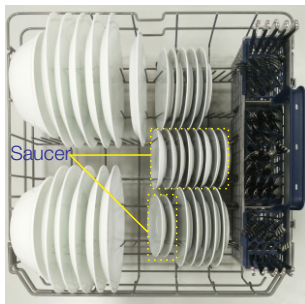

10 place setting



12 place setting

LOADING THE UPPER RACK

The upper rack has been designed for small plates, mugs, glasses, and plastic items marked "dishwasher safe". Load your plates into the dishwasher in two half rows, so that the front of each plate faces the back of the plate in front of it, and the open sides of the plates at the center of the dishwasher face each other. See the illustrations below.

Make sure the loaded dishes do not interfere with the rotation of the nozzle which is located at the bottom of the upper rack. (Check this by rotating the nozzle by hand.)

When loading dishes, pull the upper rack out sufficiently so you can load it without striking the counter above.

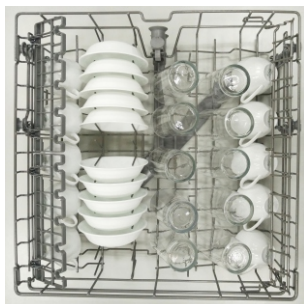

10 place setting

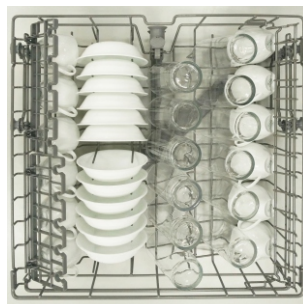

12 place setting

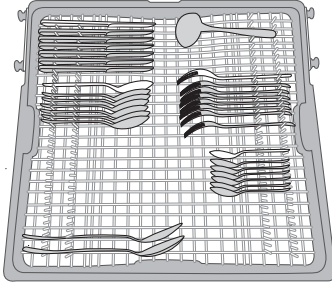

USING THE 3RD RACK

- The cutler rack is best for flatware and cooking or serving utensils.
Use the cutlery rack to organize flatware or utensils.
- For best results, place heavily soiled items in the standard cutlery basket.

* NOTE: The cutlery rack can be removed if you need more space on the upper rack to clean larger items.

using your dishwasher

USING THE CUTLERY RACK

You can place each knife, spoon, or fork separately into the spoon stands in the basket's covers to prevent chipping and discoloration.

You can use the cutlery rack with the cover open. Refer to the illustration below.

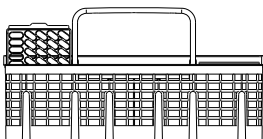



10 place setting





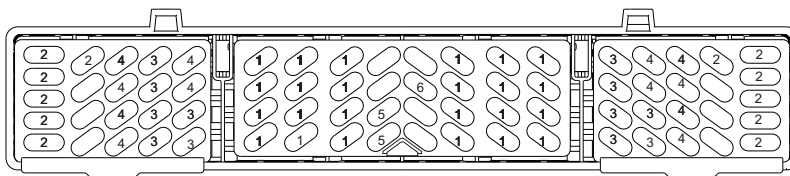



12 place setting

The spoon stands as seen from above with the suggested placement of cutlery items. Match the numbers in the diagram to the numbers in the list of cutlery items below.



 DO NOT let any item extend through the bottom.

- | | |
|---|--|
|  Spoons |  Forks |
|  Knives |  Serving spoons |
|  Salad forks |  Serving forks |

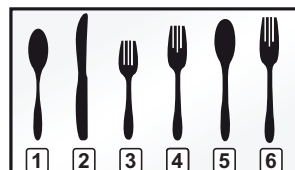

using your dishwasher

USING DETERGENT

All dishwasher cycles require detergent in the detergent compartment.

Add the correct amount of detergent for the selected cycle to ensure the best performance.

 Use dishwasher detergent only. Regular detergent produces too much foam, which may decrease the dishwasher's performance or cause it to malfunction.

 Do not swallow dishwasher detergent. Avoid breathing in the fumes. Dishwasher detergent contains irritants and caustic chemicals that can induce respiratory conditions. If you have swallowed dishwasher detergent or inhaled the fumes, seek medical attention immediately.

 Keep dishwasher detergent out of the reach of children.

Filling the detergent dispenser

1. Open the detergent dispenser cap by pushing the detergent dispenser release catch.

 The flap is always open at the end of a dishwashing cycle.

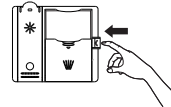

2. Add the recommended amount of detergent to the main wash detergent compartment.

3. Close the flap by sliding it down to the closed position, and then pressing it down.

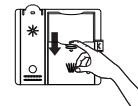
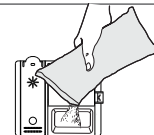

4. For better cleaning result, especially if you have very dirty items, pour a small amount (about 15 g) of detergent onto the door.

The additional detergent will activate during the pre-wash phase.

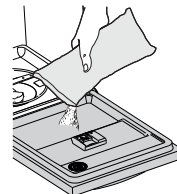

The cover opens automatically to dispense the detergent during the wash.

CYCLE	AMOUNT OF DETERGENT	
	Main wash dispenser	Onto the door for pre-wash
Auto, Normal	20 g	10 g
Heavy, Express 60	30 g	15 g

 The numbers inside the dispenser refer to grams.

Filling the rinse aid reservoir

Your dishwasher has been designed to use liquid rinse aid only. Using a powdered rinse aid will clog the reservoir opening and cause the dishwasher to malfunction.

Rinse aid improves the drying performance of the dishwasher.

 Do not add regular detergent to the rinse aid reservoir.

1. Open the rinse aid reservoir cap.

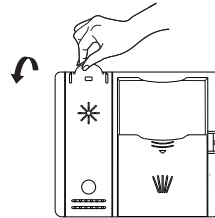

2. Fill the rinse aid reservoir with rinse aid.

 Use the viewing port when filling the rinse aid reservoir.

 Do not fill the reservoir above the full level indicator. Excess rinse aid can overflow during the wash cycle.

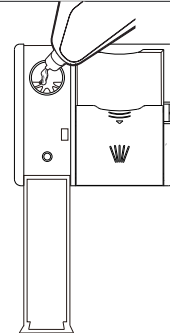

3. View the amount of rinse aid in the reservoir through the clear viewing port. Stop adding when the reservoir reaches the full level.

4. Close the rinse aid reservoir cap.

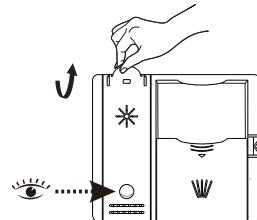

cleaning and maintaining your dishwasher

Keeping your dishwasher clean improves its performance, reduces unnecessary repairs, and lengthens its life.

CLEANING THE EXTERIOR

It's best to clean spills on the outside of your dishwasher as they occur. Use a soft, damp cloth on the control panel to gently wipe away spills and dust. Do not use benzene, wax, thinner, chlorine bleach, or alcohol. These materials may discolor the inner walls and cause stains. Do not clean the dishwasher by sprinkling water over it and avoid letting water come into contact with any of the electrical parts.

-  If your dishwasher has a stainless steel door panel, you can clean it with a stainless steel cleaner for Home Appliances or a similar product using a clean, soft cloth.

CLEANING THE INTERIOR

Clean the interior of your dishwasher periodically to remove any dirt or food particles. Wipe the inside of the dishwasher and the inner part of the door with a wet dishcloth. We recommend filling the detergent dispenser with dish detergent, and then running the dishwasher empty periodically using either the Normal or Express 60 cycle with the sanitize option. This will keep your dishwasher clean.

If white spots and odor are still present in your dishwasher, run the Normal cycle with the dishwasher empty and without detergent until it flushes. Then, interrupt the cycle and put an 8 ounce cup of white vinegar into the lower basket. Close the dishwasher and let the cycle finish.

-  **CAUTION** Do not remove the tub front seal (the long rubber seal enclosing the opening of the dishwasher).

-  Do not touch the HEATING ELEMENT during or immediately after using the dishwasher.

CLEANING THE FILTERS

1. Turn off the dishwasher.

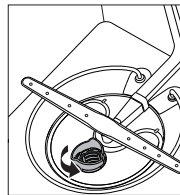

2. Rotate the filter insert counterclockwise to unfasten and then detach the filter insert.

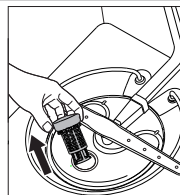

3. Remove the fine filter (flat, rectangular).

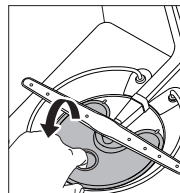

4. Remove any dirt or other remains from the filter, and then rinse it under running water.

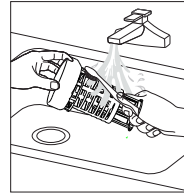

5. Reassemble the filter in the reverse order of the disassembly, re-insert the filter insert, and then rotate clockwise as shown until closed.



If the filter insert is not closed properly, its performance will be decreased.

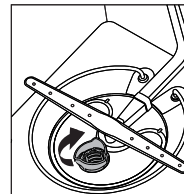

CLEANING THE NOZZLES

If your dishwasher does not seem to be cleaning adequately or the nozzles seem clogged, you can clean each of the nozzles. When removing the nozzles, take care as they may break.

Lower nozzle

1. Check whether the nozzle holes are clogged by food particles.
2. If cleaning is needed, remove the nozzle by pulling it upwards.
3. Clean the nozzle, and then push it back into place.
4. Check whether the nozzle is engaged correctly by rotating it by hand.

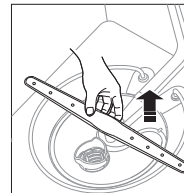

cleaning and maintaining your dishwasher

Middle nozzle

1. Pull the upper rack towards the front and remove it.
2. Check whether the nozzle holes are clogged by food particles.
3. If cleaning is needed, remove the nozzle.
4. To remove the nozzle, unfasten and remove the nut, and then remove the nozzle.
5. Clean the nozzle, re-insert it, and fasten the nut.
6. When fastening the nut, turn it firmly by hand.
7. Check whether the nozzle is engaged correctly by rotating it by hand.

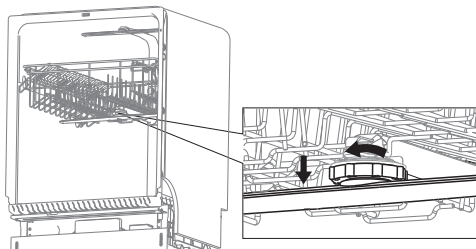

Upper nozzle

1. Check whether the nozzle holes are clogged by food particles.
2. If cleaning is needed, remove the nozzle.
3. To remove the nozzle, pull out the upper rack first, unfasten the nozzle cap by turning it counterclockwise, and then remove the upper nozzle.
4. Clean the nozzle, re-insert it, and then fasten the nozzle cap to the nozzle by turning the cap clockwise.
5. Check whether the nozzle is engaged correctly by rotating it by hand.

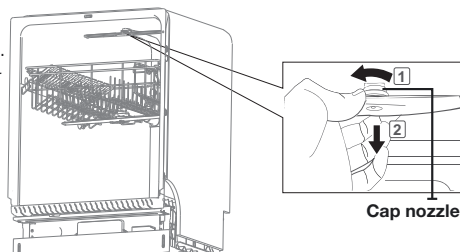

STORING YOUR DISHWASHER

If you need to store your dishwasher for an extended period of time, first drain and disconnect it. If you leave water in the hoses and internal components, you can damage the dishwasher.

After draining and disconnecting the dishwasher, be sure to turn off the water supply valve and circuit breaker.

cycles

CYCLE CHART

05 cycles

Cycle	Pre-wash1	Pre-wash2	Main wash	Rinse1	Rinse2	Rinse3	Rinse4	Last Rinse [Sanitize]	Dry	Water [gal(l)]	CycleTime (min)
Auto	●	○	● 118-126 °F (48-52 °C)	●	●	○	○	● 136°F-144°F/158°F (58-62 °C/70 °C)	●	3-6 (11.8-22.7)	109-143
Normal	●	○	● 108-126 °F (42-52 °C)	●	●	○	○	● 136°F-144°F/158°F (58-62 °C/70 °C)	●	3-6 (11.8-22.7)	119-144
Heavy	●	●	● 131°F (55 °C)	●	●	●	●	● 149°F/158°F 65 °C/70 °C	●	7.3 (27.4)	162
Express	●	○	● 126 °F (52 °C)	●	●	○	○	● 136°F/158°F 58 °C/70 °C	●	4 (15.3)	60

(●): Basic, (○): Optional step

- When you select the Auto or Normal cycle, you can eliminate optional steps depending on the soil level of the dishes.
- The water consumption and wash time varies depending on the steps or options you add, and on the pressure and temperature of the supplied water.
- When you select any options, the cycle time can be changed.

troubleshooting

CHECK THESE POINTS IF YOUR DISHWASHER...

PROBLEM	POSSIBLE CAUSE	SOLUTION
Will not start.	The door is not closed completely.	Check if the door is latched and closed completely.
	No cycle is selected.	Select a proper cycle.
	The power cable is not connected.	Connect the power cable properly.
	The Control Panel is locked.	Unlock the child lock
	A circuit breaker is open.	Reset the circuit breaker.
An operation or cycle is taking too long.	Cold water is being supplied.	Make sure the water supply line is connected to a hot water supply. (Additional time is required to heat cold water.)
There are food particles remaining on dishes. (Not cleaning properly.)	You selected an inappropriate cycle.	Select a cycle according to the number and soil level of the dishes, as directed in this manual.
	The water temperature is low.	Connect the water supply line to a hot water supply. For best performance, the temperature of the supplied water should be 120 °F (49 °C).
	Low water pressure.	The water pressure should be between 20 and 120 psi (140 - 830 kPa).
	The water is too hard.	Use high-quality, fresh detergent with rinse aid.
	Dishwasher detergent was not used.	Use automatic dishwasher detergent. We recommend a powder or gel type dishwasher detergent.
	Detergent remains in the dispenser. 	Make sure large items such as cookie sheets, cutting boards, or containers, etc. are not blocking the detergent dispenser and preventing it from opening properly. Rearrange the dishes so they do not interfere with detergent dispenser operation.
	There is no rinse aid.	Check the dispenser and add rinse aid. Use liquid type rinse aid.
	A nozzle is clogged.	Clean the nozzle. See page 17.
The dishes are improperly loaded. Too many dishes have been loaded.	Rearrange the dishes so they do not interfere with nozzle rotation and detergent dispenser operation. Load only an appropriate number of dishes. Load your dishes as recommended. (See page 14.)	

troubleshooting

PROBLEM	POSSIBLE CAUSE	SOLUTION
Leaves glasses with a dull film.	The water supplied is soft and too much detergent was used.	Underload the dishwasher and use a rinse aid to minimize this.
	Aluminum dishes were included in the wash load.	Remove the marks on the dishes using a low sensitivity cleaner.
Leaves a yellow or brown film on the inside of the dishwasher.	This is caused by coffee and tea soils.	Remove the soils using a spot cleaner.
Does not dry dishes well.	There is no rinse aid in the dispenser.	Check the dispenser and add rinse aid. Use a liquid type rinse aid.
	The temperature of the water is low when the dishwasher is running.	Make sure that the water supply line is connected to a hot water supply. Use rinse aid with the Sanitize option.
	Too many dishes have been loaded.	Proper loading of items can affect drying. Load your dishes as recommended. (See page 14.)
	Glasses and cups with concave bottoms hold water. This water may spill onto other items when you are unloading.	After the cycle finishes, empty the lower rack first and then the upper rack. This will prevent water from dripping from the upper rack onto the dishes in the lower rack.
Has a bad odor.	Water was left over from an incomplete cycle.	With the dishwasher empty, add detergent to the dispenser, and then run the Normal cycle to clean the dishwasher.
	The Drain Hose is obstructed.	Contact a qualified service technician to remove any obstruction from the drain hose.
	The dishwasher is not used daily or soiled dishes are left in unit too long.	With the dishwasher empty and no detergent in the dispenser, place a glass with 8 ounces of vinegar upright into the lower rack, and then run a Normal cycle.
Is too noisy.	Sound is generated when the dispenser cover is open and the drain pump is operating in an early stage.	This is normal operation.
	The dishwasher is not level.	Ensure the dishwasher is level.
	Foreign material (a screw, a plastic piece) is in the pump chamber.	Contact a qualified service technician to remove foreign material from the pump chamber.
	There is a 'chopping' sound because a nozzle is bumping against the dishes.	Rearrange the dishes.

































PROBLEM	POSSIBLE CAUSE	SOLUTION
A nozzle does not rotate smoothly.	Nozzle holes are clogged with food particles.	Clean the nozzle holes. See page 17.
	The nozzle is blocked by a dish or pot and cannot rotate.	After placing the dishes into the racks, rotate the nozzles by hand to check whether any of the dishes interfere with them.
Water won't pump out of the dishwasher.	The drain is clogged.	Contact a qualified service technician to remove any obstruction from the drain hose and check the drain pump operation.
Has a bent upper rack after loading dishes.	The dishes are not loaded properly.	Load your dishes as recommended. (See page 14.)

troubleshooting

INFORMATION CODES

The Control Panel displays information codes to help you understand what is occurring with your dishwasher.

If your dishwasher has a problem, the CODE SYMBOL lights blink as shown below.

Code Symbol	Meaning	Possible
   	No water	The water tap isn't opened. The pressure switch is broken. The wash pump isn't working. There is a problem with the Main PBA .
   	High-water level	The high water switch was activated 5 times for 5 seconds. The high water switch was on continuously for 120 seconds. There is a problem with the Main PBA.
   	Not reaching required temperature	The heater was on continuously for 60 minutes, but the water did not heat up to the required temperature. The heater is broken. The temperature detected by the thermistor is wrong. There is a problem with the Main PBA.
   	Water leakage	The leakage switch is broken. The leakage switch was activated for 2 seconds. There is a problem with the Main PBA.
   	Thermistor open-circuit failure	The thermistor suffered an open-circuit failure. There is a problem with the Main PBA.
   	Thermistor short-circuit failure	The thermistor suffered a short circuit failure. There is a problem with the Main PBA.
   	Abnormal operation of touch key-press	A touch key was operated abnormally or operated abnormally. Example: A key was pressed for more than 30 seconds. There is a problem with the Sub PBA.
   	Abnormal signal	A touch key was operated abnormally or operated abnormally. Example: A key was pressed for more than 30 seconds There is a problem with the Main PBA. There is a problem with the Sub PBA.

For any codes not listed above, call 1-800-SAMSUNG (726-7864)



- If an overflow occurs, turn off the main water supply before calling for service.
- If there is water in the base pan because of an overflow or small leak, the water should be removed before restarting the dishwasher.

appendix

HELPING THE ENVIRONMENT

- Your dishwasher is manufactured from recyclable materials. If you decide to dispose of it, please observe local waste disposal regulations. Cut off the power cable so that the appliance cannot be connected to a power source.
- Remove the door so that animals and small children cannot get trapped inside the appliance.
- Do not exceed the detergent quantities recommended in the detergent manufacturers' instructions.

SPECIFICATIONS

Model	DW80N3030U*		
Type	Built-in Dishwasher	Wash capacity	15 place settings
Power	120 V, 60 Hz only	Used water pressure	20 - 120 psi (140 - 830 kPa)
Rated power usage	Wash Motor	50 W	
	Heater	840 W	
Dimensions (Width × Depth × Height)	23 ¾ x 24 ¾ x 33 ¾ in. [604 x 629 x 858mm]		
Weight	Unpacked	70.5 lb (32 kg)	

warranty

SAMSUNG DISHWASHER

LIMITED WARRANTY TO ORIGINAL PURCHASER WITH PROOF OF PURCHASE

This SAMSUNG brand product, as supplied and distributed by USA : SAMSUNG ELECTRONICS AMERICA, INC./CANADA: SAMSUNG ELECTRONICS CANADA, INC. (SAMSUNG) and delivered new, in the original carton to the original consumer purchaser, is warranted by SAMSUNG against manufacturing defects in materials or workmanship for the limited warranty period, starting from the date of original purchase, of:

One (1) Year Parts and Labor.

This limited warranty is valid only on products purchased and used in the United States/ Canada that have been installed, operated, and maintained according to the instructions attached to or furnished with the product. To receive warranty service, the purchaser must contact SAMSUNG at the address or phone number provided below for problem determination and service procedures. Warranty service can only be performed by a SAMSUNG authorized service center. The original dated bill of sale must be presented upon request as proof of purchase to SAMSUNG or SAMSUNG's authorized service center to receive warranty service.

SAMSUNG will provide in-home service within the contiguous United States/Canada during the warranty period at no charge, subject to availability of SAMSUNG authorized servicers within the customer's geographic area. If in-home service is not available, SAMSUNG may elect, at its option, to provide transportation of the product to and from an authorized service center. If the product is located in an area where service by a SAMSUNG authorized servicer is not available, you may be responsible for a trip charge or required to bring the product to a SAMSUNG authorized service center for service.

To receive in-home service, product must be unobstructed and accessible to the service agent.

During the applicable warranty period, a product will be repaired, replaced, or the purchase price refunded, at the sole option of SAMSUNG. SAMSUNG may use new or reconditioned parts in repairing a product, or replace the product with a new or reconditioned product. Replacement parts and products are warranted for the remaining portion of the original product's warranty or ninety (90) days, whichever is longer. All replaced parts and products are the property of SAMSUNG and you must return them to SAMSUNG.

This limited warranty covers manufacturing defects in materials or workmanship encountered in normal household, noncommercial use of this product and shall not cover the following: damage that occurs in shipment, delivery, installation, and uses for which this product was not intended; damage caused by unauthorized modification or alteration of the product; product where the original factory serial numbers have been removed, defaced, changed in any way, or cannot be readily determined; cosmetic damage including scratches, dents, chips, and other damage to the product's finishes; damage caused by abuse, misuse, pest infestations, accident, fire, floods, or other acts of nature or God; damage caused by use of equipment, utilities, services, parts, supplies, accessories, applications, installations, repairs, external wiring or connectors not supplied or authorized by SAMSUNG; damage caused by incorrect electrical line current, voltage, fluctuations and surges; damage caused by failure to operate and maintain the product according to instructions; in-home instruction on how to use your product; and service to correct installation not in accordance with electrical or plumbing codes or correction of household electrical or plumbing (i.e., house wiring, fuses, or water inlet hoses). The cost of repair or replacement under these excluded circumstances shall be the customer's responsibility.

EXCLUSION OF IMPLIED WARRANTIES

IMPLIED WARRANTIES, INCLUDING THE IMPLIED WARRANTIES OF MERCHANTABILITY OR FITNESS FOR A PARTICULAR PURPOSE, ARE LIMITED TO ONE YEAR OR THE SHORTEST PERIOD ALLOWED BY LAW. Some states do not allow limitations on how long an implied warranty lasts, so the above limitations or exclusions may not apply to you. This warranty gives you specific rights, and you may also have other rights, which vary from state to state.

LIMITATION OF REMEDIES

YOUR SOLE AND EXCLUSIVE REMEDY IS PRODUCT REPAIR, PRODUCT REPLACEMENT, OR REFUND OF THE PURCHASE PRICE AT SAMSUNG'S OPTION, AS PROVIDED IN THIS LIMITED WARRANTY. SAMSUNG SHALL NOT BE LIABLE FOR SPECIAL, INCIDENTAL OR CONSEQUENTIAL DAMAGES, INCLUDING BUT NOT LIMITED TO TIME WAY FROM WORK, HOTELS AND/OR RESTAURANT MEALS, REMODELING EXPENSES, LOSS OF REVENUE OR PROFITS, FAILURE TO REALIZE SAVINGS OR OTHER BENEFITS REGARDLESS OF THE LEGAL THEORY ON WHICH THE CLAIM IS BASED, AND EVEN IF SAMSUNG HAS BEEN ADVISED OF THE POSSIBILITY OF SUCH DAMAGES.

Some states do not allow exclusion or limitation of incidental or consequential damages, so the above limitations or exclusions may not apply to you. This warranty gives you specific rights, and you may also have other rights, which vary from state to state.

SAMSUNG does not warrant uninterrupted or error-free operation of the product. No warranty or guarantee given by any other person, firm, or corporation with respect to this product shall be binding on SAMSUNG.

To obtain warranty service, please contact SAMSUNG at:

In USA

Samsung Electronics America, Inc.
85 Challenger Road
Ridgefield Park, NJ 07660-2112
1-800-SAMSUNG (726-7864)
www.samsung.com/us/support

In CANADA

Samsung Electronics Canada Inc.
2050 Derry Road West
Mississauga, Ontario L5N 0B9 Canada
1-800-SAMSUNG (726-7864)
www.samsung.com/ca/support (English)
www.samsung.com/ca_fr/support (French)

memo

memo

SAMSUNG



Scan the QR code* or visit
www.samsung.com/spsn
to view our helpful
How-to Videos and Live Shows

*Requires reader to be installed on your smartphone

bit.ly/samsungdishwashers

Questions or Comments?

COUNTRY	CALL	OR VISIT US ONLINE AT
U.S.A	1-800-SAMSUNG (726-7864)	www.samsung.com/us/support
CANADA	1-800-SAMSUNG (726-7864)	www.samsung.com/ca/support (English) www.samsung.com/ca_fr/support (French)
MEXICO	01-800-SAMSUNG (726-7864)	www.samsung.com/mx/support

DD81-02613A-00



Série DW80N3030

Lave-vaisselle manuel d'utilisation

un monde de possibilités

Nous vous remercions d'avoir choisi ce produit Samsung.



SAMSUNG

DD81-02613A-00

table des matières

INSTALLATION DU LAVE-VAISSELLE

6

- 6 Déballage du lave-vaisselle
- 6 Contrôle du contenu
- 7 Tableau de commande
- 9 Sélecteur de programme
- 10 Conditions indispensables à l'installation

UTILISATION DU LAVE-VAISSELLE

11

- 11 Instructions de base
- 13 Réglage de la hauteur du panier supérieur
- 13 Retrait du panier supérieur
- 14 Chargement du panier inférieur
- 14 Chargement du panier supérieur
- 15 Utilisation du 3^{ème} panier
- 16 Utilisation du panier à couverts
- 17 Utilisation du produit de lavage

NETTOYAGE ET ENTRETIEN DU LAVE-VAISSELLE

19

- 19 Nettoyage de la partie extérieure
- 19 Nettoyage de la partie intérieure
- 19 Nettoyage des filtres (série DW80K7050)
- 20 Nettoyage des gicleurs
- 21 Entreposage de votre lave-vaisselle

PROGRAMMES

22

- 22 Tableau des programmes
- 22 Lignes directrices

DÉPANNAGE

23

- 23 Consultez cette rubrique si vous rencontrez l'un des problèmes suivants.
- 26 Codes d'information

ANNEXE

27

- 27 Protection de l'environnement
- 27 Caractéristiques techniques

consignes de sécurité











Félicitations pour votre nouveau lave-vaisselle de marque Samsung. Ce manuel contient des informations importantes sur l'installation, l'utilisation et l'entretien de votre appareil. Veuillez prendre le temps de lire ce manuel pour profiter pleinement des nombreux avantages et fonctionnalités de votre lave-vaisselle.

CE QUE VOUS DEVEZ SAVOIR SUR LES CONSIGNES DE SÉCURITÉ

Les avertissements et consignes de sécurité dans ce manuel ne couvrent pas toutes les conditions et situations possibles qui peuvent se produire. Il est de votre responsabilité de faire preuve de bon sens, de faire attention et d'en prendre soin lors de l'installation, de l'entretien et du fonctionnement de votre lave-vaisselle.

CONSIGNES DE SÉCURITÉ IMPORTANTES

Signification des icônes et des symboles utilisés dans ce manuel:

 AVERTISSEMENT	Risques ou manipulations dangereuses susceptibles d'entraîner des blessures graves, voire mortelles.
 ATTENTION	Risques ou manipulations dangereuses pouvant entraîner des blessures ou des dommages matériels.
 ATTENTION	Afin de réduire les risques d'incendie, d'explosion, d'électrocution ou de blessures lors de l'utilisation du lave-vaisselle, vous devez respecter ces règles de sécurité de base:
	NE PAS tenter.
	NE PAS démonter.
	NE PAS toucher.
	Suivez scrupuleusement les consignes.
	Débranchez la fiche de la prise murale.
	Assurez-vous que l'appareil est relié à la terre afin d'éviter tout risque d'électrocution.
	Contactez le service d'assistance technique.

AVERTISSEMENT

AVERTISSEMENT

Avertissement concernant la proposition 65 de l'État de la Californie (États-Unis uniquement)

Cet appareil contient des produits chimiques connus de l'État de la Californie pour causer le cancer et des anomalies congénitales ou des effets nocifs sur la reproduction.

AVERTISSEMENT

AVERTISSEMENT

Cet appareil peut vous exposer à des produits chimiques notamment du Diisononyl phthalate, qui est considéré par l'État de Californie comme étant cancérigène, mais aussi du Bisphénol A, qui est connu de l'État de Californie pour causer des anomalies congénitales ou d'autres effets nocifs sur la reproduction. Pour de plus amples informations, rendez-vous sur www.P65Warnings.ca.gov.

CONSERVEZ PRÉCIEUSEMENT CES CONSIGNES

consignes de sécurité

AVERTISSEMENT - Lors de l'utilisation du lave-vaisselle, respectez les règles de base, notamment:



Lisez toutes les consignes de sécurité avant d'utiliser le lave-vaisselle.

À l'instar de tout type d'équipement électrique, utilisant l'eau et comportant des parties mobiles, des risques potentiels existent.

Utilisez le lave-vaisselle uniquement pour l'utilisation prévue.

Utilisez uniquement des produits de lavage et des produits mouillants spécialement conçus pour lave-vaisselle et maintenez-les hors de portée des enfants.

Lors du chargement d'objets à laver:

- Positionnez les objets tranchants de manière à ce qu'ils ne risquent pas d'endommager le joint de la porte et
- Chargez les couteaux tranchants avec le manche vers le haut afin de réduire le risque de coupures.



Ne lavez pas d'objets en plastique à moins qu'ils ne portent la mention « Lavable au lave-vaisselle » (ou équivalent).

Pour les objets en plastique dépourvus de cette mention, consultez les recommandations du fabricant.



Ne touchez pas l'ÉLÉMENT CHAUFFANT pendant ou immédiatement après utilisation.



Ne touchez pas l'ÉLÉMENT D'AÉRATION pendant ou immédiatement après l'utilisation.



AVERTISSEMENT

AVERTISSEMENT: Lorsque vous utilisez le lave-vaisselle, respectez les consignes de base suivantes :

1. Lisez toutes les consignes de sécurité avant d'utiliser le lave-vaisselle.
2. Utilisez le lave-vaisselle uniquement pour l'utilisation prévue.
3. Utilisez uniquement des produits de lavage et des produits mouillants spécialement conçus pour lave-vaisselle et maintenez-les hors de portée des enfants.
4. Lors du chargement d'objets à laver:
 - Positionnez les objets tranchants de manière à ce qu'ils ne risquent pas d'endommager le joint de la porte et
 - Chargez les couteaux tranchants avec le manche vers le haut afin de réduire le risque de coupures.
5. Ne lavez pas d'objets en plastique à moins qu'ils ne portent la mention « Lavable au lave-vaisselle » (ou équivalent).
Pour les objets en plastique dépourvus de cette mention, consultez les recommandations du fabricant.
6. Ne touchez pas l'ÉLÉMENT CHAUFFANT pendant ou immédiatement après utilisation.
7. Ne faites jamais fonctionner le lave-vaisselle si tous les panneaux du CHÂSSIS ne sont pas en place.
8. Ne modifiez pas les boutons de commande.
9. Ne forcez pas, ne vous asseyez pas et ne marchez pas sur la porte ou sur les paniers du lave-vaisselle.
10. Afin de limiter les risques de blessures, ne laissez pas les enfants jouer dans ou sur le lave-vaisselle.
11. Dans certaines conditions, de l'hydrogène peut être généré dans un système d'eau chaude qui n'a pas été utilisé pendant deux semaines voire plus. L'HYDROGÈNE EST UN GAZ EXPLOSIF. Si le système d'eau chaude est resté inutilisé pendant une telle durée, avant d'utiliser le lave-vaisselle, ouvrez tous les robinets d'eau chaude et laissez l'eau couler plusieurs minutes. Cela permet d'évacuer l'hydrogène éventuellement présent. Le gaz étant inflammable, ne fumez pas et n'utilisez pas de flamme nue lors de cette opération.
12. Retirez la porte du compartiment de lavage d'un ancien lave-vaisselle avant de le rapporter au service de réparation ou de le mettre au rebut.



ATTENTION

- Après déballage du lave-vaisselle, maintenez les emballages hors de portée des enfants.
- Le lave-vaisselle est très lourd. N'essayez pas de le déplacer ou de le soulever seul. Au minimum deux personnes sont nécessaires pour déplacer le lave-vaisselle et ainsi éviter tout risque de blessures.
- N'installez pas le lave-vaisselle près d'appareils électriques. Éloignez-le des flammes nues.
- Installez et nivelez le lave-vaisselle sur un sol parqueté qui peut supporter son poids.

CONSERVEZ PRÉCIEUSEMENT CES CONSIGNES

- Votre lave-vaisselle doit être correctement relié à la terre. Ne le branchez jamais à une prise non reliée à la terre. Reportez-vous page **10** pour plus d'informations sur la mise à la terre de votre lave-vaisselle.
- Connectez le fil de terre au connecteur de terre vert du bornier.
- Une fois le lave-vaisselle installé, vérifiez que le tuyau d'évacuation est correctement raccordé et que les raccords du tuyau ne présentent aucune fuite. Si le tuyau d'évacuation est mal fixé, cela risque d'entraîner des dégâts matériels.
- Le tuyau d'alimentation en eau est susceptible de se rompre. Avec le temps, il devient moins flexible. Vérifiez-le régulièrement. S'il est gonflé, craquelé, coupé ou s'il présente une fuite d'eau, remplacez-le immédiatement.
- Pour une utilisation sûre de cet appareil, il est fortement recommandé de vous familiariser avec ses fonctions et de rester vigilant lors de son utilisation.
- Ne mettez pas d'essence, de solvants ou autres matières inflammables dans le lave-vaisselle. Ne lavez pas d'objets ayant été exposés à ce type de matières.
- Maintenez le produit de lavage pour lave-vaisselle hors de la portée des enfants. Ce type de produits est dangereux pour la santé. Contenant des éléments de polissage, ils sont corrosifs. Évitez tout contact avec la peau ou les yeux.
- N'exercez aucune pression sur la porte lorsqu'elle est ouverte car cela risquerait d'endommager le lave-vaisselle et vous pourriez vous blesser.
- Ne laissez pas les enfants jouer dans ou sur le lave-vaisselle. Ils risqueraient de se blesser ou d'endommager le lave-vaisselle.



Débranchez le câble d'alimentation (ou coupez le disjoncteur) avant de procéder à l'entretien de votre lave-vaisselle.

- Ne réparez pas et ne remplacez pas vous-même les éléments du lave-vaisselle. Le démontage, les réparations et les modifications ne doivent être effectués que par des techniciens de maintenance agréés. Toute intervention de la part d'une personne non autorisée risque d'annuler la garantie.
- Avant de mettre votre lave-vaisselle au rebut, retirez la porte du compartiment de lavage ou le loquet de la porte de manière à ce que des enfants ou de petits animaux ne restent pas coincés dans la machine.
- Si le lave-vaisselle reste inutilisé pendant une période prolongée, coupez l'arrivée d'eau.
- Ce lave-vaisselle est prévu pour une utilisation privée uniquement.

AVANT D'UTILISER VOTRE LAVE-VAISSELLE



AVERTISSEMENT



Risque de basculement

- N'utilisez pas le lave-vaisselle avant qu'il ne soit correctement installé.
- N'appuyez pas sur la porte du lave-vaisselle lorsqu'elle est ouverte.
- Ne placez pas de poids excessif sur la porte du lave-vaisselle lorsqu'elle est ouverte.



Risque d'électrocution

Le non-respect de ces consignes peut entraîner un incendie ou une électrocution et avoir des conséquences mortelles.

- Reliez le lave-vaisselle à la terre.
- Connectez le fil de terre au connecteur de terre vert de la boîte de jonction.
- N'utilisez pas de rallonge.

CONSERVEZ PRÉCIEUSEMENT CES CONSIGNES

installation du lave-vaisselle

Veillez à ce que votre installateur respecte soigneusement ces consignes afin de garantir le bon fonctionnement de votre lave-vaisselle et d'éviter tout risque de blessures lors de son utilisation.

DÉBALLAGE DU LAVE-VAISSELLE

- Après la livraison de votre nouveau lave-vaisselle, déballez-le soigneusement et vérifiez qu'il n'a pas été endommagé. Si tel est le cas, précisez-le sur le bordereau de livraison et gardez-en une copie. N'installez pas le lave-vaisselle et contactez le service client Samsung au numéro figurant ci-dessous.
- Si l'appareil n'est pas endommagé, vous pouvez procéder à l'installation. Si vous effectuez vous-même l'installation, lisez d'abord le guide d'installation et suivez les instructions qui y figurent.
- Après déballage du lave-vaisselle, maintenez les emballages hors de portée des enfants pour des raisons de sécurité.

CONTRÔLE DU CONTENU

Une fois votre lave-vaisselle débballé, assurez-vous que vous avez reçu toutes les pièces illustrées ci-dessous.

Si votre lave-vaisselle a été endommagé lors du transport ou si des pièces sont manquantes, contactez le **service client Samsung** au 1-800-SAMSUNG (726-7864)

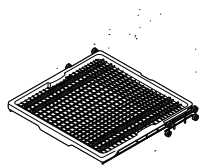
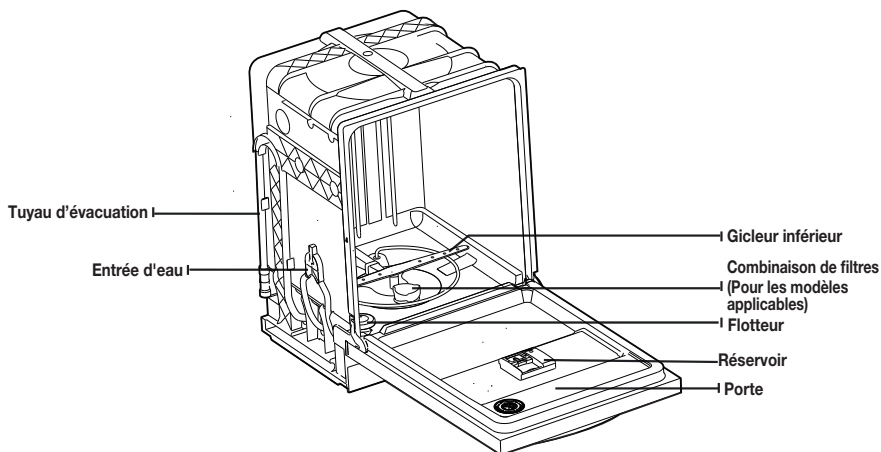

3ème panier
(Pour les modèles applicables)

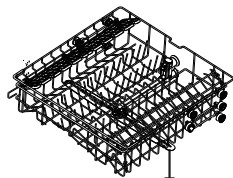

Gicleur central
Panier supérieur

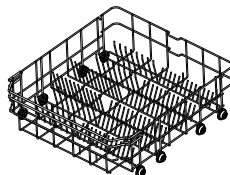

Panier inférieur



Panier à couverts







Accessoires : Manuel d'utilisation/d'installation, Kit d'installation

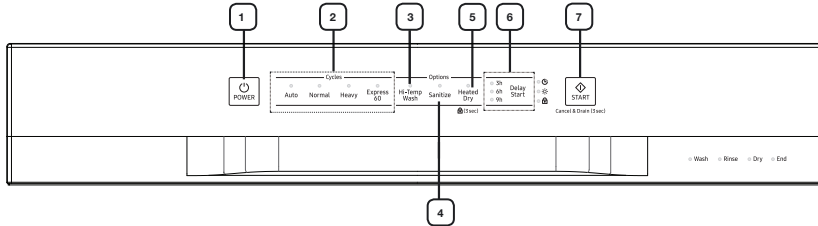

Le flotteur est très important pour le fonctionnement de votre lave-vaisselle.
Veuillez ne pas altérer, endommager ou enlever le flotteur.

TABLEAU DE COMMANDE





<p>1 Power (Marche/Arrêt)</p>	<p>Une fois le bouton Power (Marche/Arrêt) actionné, tous les voyants clignotent, puis seul le voyant du dernier cycle utilisé reste allumé. Lorsque le sélecteur de programme a terminé sa course, le lave-vaisselle s'éteint automatiquement.</p>
<p>2 Cycle Selector (Sélecteur de programme)</p>	<p>Cette option vous permet de sélectionner le programme de lavage approprié en fonction du degré de salissure de votre vaisselle. Après avoir sélectionné un programme, le voyant d'activité correspondant au programme s'allume. Si un problème se produit pendant une opération, des lampes LEDS spécifiques clignotent, indiquant la cause du problème. Le clignotement est accompagné d'une tonalité d'avertissement. Pour plus d'informations, reportez-vous à la section «Codes d'informations» de la page 26.</p>
<p>3 Hi-Temp Wash (Lavage à haute température)</p>	<p>Augmente la température de lavage principale pour améliorer le nettoyage de la vaisselle salie par des résidus de cuisson tenaces.</p> <p> La fonction Hi-Temp Wash (Lavage à haute température) n'est pas disponible avec le programme Express 60.</p>
<p>4 Sanitize (Assainissement)</p>	<p>La température monte à 156 °F (69 °C) lors de la phase de rinçage finale pour une désinfection à haute température. Si vous sélectionnez l'option Sanitize (Assainissement), le voyant « Sanitize (Assainissement) » clignote lorsque la température de l'eau atteint la température de désinfection (supérieure à 156 °F (69 °C)) puis reste allumé jusqu'à la fin du programme Sanitize (Assainissement). Lorsque vous appuyez sur le bouton Power (Marche/Arrêt), le voyant « Sanitize (Assainissement) » s'éteint.</p> <p> Lorsque l'option Sanitize (Assainissement) est sélectionnée, le programme Normal est certifié NSF.</p> <p> La fonction Sanitize (Assainissement) est conforme à la norme 184 NSF/ANSI relatives aux lave-vaisselle domestiques. Les lave-vaisselles résidentiels certifiés ne sont pas prévus pour être utilisés par les établissements alimentaires autorisés.</p>
<p>5 Heated Dry (Séchage avec chaleur) / (3sec) (Verrouillage de commande)</p>	<p>Lorsque la fonction «Séchage avec chaleur» est sélectionnée, le chauffage fonctionnera pendant le séchage. Le verrouillage des commandes vous permet de verrouiller les touches du panneau de commande afin que les enfants ne puissent démarrer accidentellement le lave-vaisselle en appuyant sur les boutons. Pour verrouiller et déverrouiller les boutons du panneau de commande, maintenez appuyé le bouton «Séchage avec chaleur» pendant trois (3) secondes lorsque l'appareil est sous tension.</p>
<p>6 Delay Start (Mise en marche différée)</p>	<p>Retarder un cycle pour 3, 6 ou 9 heures. L'heure affichée indique l'heure à laquelle le lavage démarrera.</p>
<p>7 Clean (Propre)</p>	<p>Indique que le lavage est terminé, et que votre vaisselle est propre.</p>

installation du lave-vaisselle

8 Start (Démarrer)

Pour démarrer un programme, appuyez sur le bouton Start (Démarrer) avant de fermer la porte. Pour annuler le programme, maintenez le bouton Start (Démarrer) enfoncé pendant 3 secondes, ou appuyez sur le bouton Power (Marche/Arrêt) pour éteindre l'appareil.

-  Vous pouvez sélectionner des options Hi-Temp Wash (Lavage à haute température), Sanitize (Assainissement), Heated Dry (Séchage avec chaleur) avant de commencer un programme. Si vous changez le programme après avoir sélectionné une option, le programme d'origine est remis à zéro.
-  Pour éviter que le pavé tactile perde de la sensibilité, suivez ces instructions:
 - Appuyez bien au centre de chaque touche. Ne poussez pas.
 - Nettoyez la surface du panneau de commande régulièrement avec un chiffon doux et humide.
 - Veillez à ne pas appuyez sur plus d'une touche à la fois, sauf en cas de directive contraire.
-  Lorsque vous mettez un programme en pause en ouvrant la porte du lave-vaisselle appuyez sur le bouton Start (Démarrer) avant de refermer la porte pour poursuivre le programme. Fermez la porte en la poussant fermement dans les 3 secondes qui suivent l'actionnement du bouton Start (Démarrer). Si la porte n'a pas été fermée dans les 3 secondes, le cycle ne reprend pas.

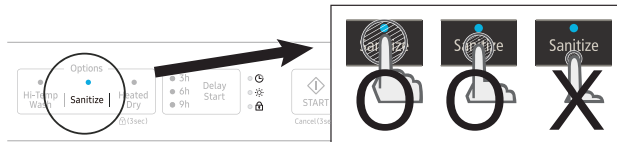

SÉLECTEUR DE PROGRAMME

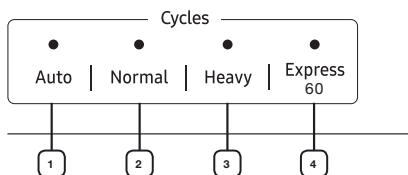

1 Auto (Automatique)	Ce programme détecte le degré de salissure de la vaisselle et lance automatiquement le programme le mieux adapté après quelques minutes de fonctionnement.
2 Normal	Utilisez ce programme pour la vaisselle normalement sale.
3 Heavy (Intensif)	Utilisez ce programme pour la vaisselle très sale et comportant des traces de salissure incrustées.
4 Express 60	Utilisez ce programme pour la vaisselle peu sale. Il n'y a pas de temps de séchage en Express 60, vous pouvez donc choisir l'option «Séchage avec chaleur» si vous voulez améliorer les performances de séchage.

installation du lave-vaisselle

CONDITIONS INDISPENSABLES À L'INSTALLATION

Mise à la terre et alimentation électrique



Afin d'éviter tout risque d'incendie, de choc électrique ou de blessure, le câblage et la mise à la terre doivent être conformes au National Electrical Code (Code national sur les installations électriques) ANSI/FNPA, N°70 (dernière édition) et aux directives et règlements locaux en vigueur. Il relève de la responsabilité du propriétaire de l'appareil de fournir une installation électrique conforme.



N'utilisez jamais de rallonge.

Pendant la phase de préparation de l'installation, assurez-vous de fournir :

- Un circuit de dérivation individuel avec un fusible ou un disjoncteur de 120 V, 60 Hz et 15 A qui sert uniquement pour votre lave-vaisselle.

Votre lave-vaisselle doit être mis à la terre. En cas de dysfonctionnement ou de panne, la mise à la terre permet de réduire le risque d'électrocution en créant un chemin de moindre résistance pour le courant électrique.



Ne branchez jamais le câble de mise à la terre sur des canalisations ou des conduites de gaz ou d'eau chaude.

INSTRUCTIONS DE MISE À LA TERRE

Branchement permanent de l'appareil :

Cet appareil doit être connecté à une canalisation électrique permanente métallique avec mise à la terre ; si ce n'est pas le cas, un conducteur de protection doit être installé avec les conducteurs du circuit puis connecté à la borne ou au fil de mise à la terre de l'appareil.

Alimentation en eau

La pression de l'arrivée d'eau chaude doit se situer entre 20 et 120 psi (140 et 830 kPa).

Réglez le chauffe-eau de façon à ce que l'eau chaude se situe entre 120 °F (49 °C) et 149 °F (65 °C).



La plupart des magasins spécialisés en matériel de plomberie proposent des tuyaux d'arrivée d'eau pouvant aller jusqu'à 10 pieds (3,05 mètres) de long.

Pour limiter les risques de fuite et de dégât des eaux :

- Faites en sorte que les robinets soient facilement accessibles.
- Fermez les robinets lorsque le lave-vaisselle n'est pas utilisé.
- Vérifiez régulièrement les raccords des tuyaux d'arrivée d'eau (fuites).



Avant la première utilisation du lave-vaisselle, contrôlez le bon état de tous les raccords au niveau de la vanne et des robinets (fuites).

Sol

Pour des raisons de sécurité, votre lave-vaisselle doit être installé sur un sol stable et solide.

N'installez jamais votre appareil sur une plateforme ou une structure fragile.

Il doit être installé conformément au manuel d'installation avant de pouvoir être utilisé. Si le manuel d'installation n'a pas été fourni avec le lave-vaisselle, faites-en la demande en vous connectant sur le site www.samsung.com.

utilisation du lave-vaisselle

INSTRUCTIONS DE BASE

1. Ouvrez la porte de l'appareil et chargez la vaisselle (voir page 14).
 - Répartissez la vaisselle dans les paniers supérieur et inférieur, sauf si vous avez sélectionné l'option Lower Rack (Panier inférieur) (Panier inférieur).
 - Éliminez tout reste de nourriture avant de placer la vaisselle dans le ou les FlexLoad™ racks (Paniers à charge flexible).
 - Une fois la vaisselle en place dans les FlexLoad™ racks (Paniers à charge flexible), faites tourner les gicleurs manuellement pour vérifier qu'aucun obstacle ne se trouve dans leur axe de rotation.
 - Assurez-vous que la vaisselle n'empêche pas le réservoir du produit de lavage de s'ouvrir.
2. Versez du produit de lavage dans le réservoir (voir page 17).
 - Assurez-vous d'utiliser uniquement un produit de lavage et du liquide de rinçage spécial lave-vaisselle.
 - Reportez-vous à la section « Utilisation du produit de lavage » en page 17 pour connaître les instructions concernant l'ajout de produit de lavage et de liquide de rinçage.
3. Appuyez sur le bouton Power (Marche/Arrêt).
 - Une fois le bouton Power (Marche/Arrêt) actionné, tout l'écran s'allume et s'éteint, puis seul le voyant du dernier programme terminé reste allumé.
 - Si "Low Rinse" (☺☺) est allumé, vous devez remplir le distributeur de produit de rinçage pour améliorer les performances de lavage et de séchage.
 - Si "Low Rinse" (☺☺) est allumé, la température et la durée du rinçage final peuvent être augmentées pour améliorer les performances de séchage.
4. Sélectionnez un programme de lavage approprié en fonction du degré de saleté de votre vaisselle. (Reportez-vous aux pages 9 et 22.)
 - Appuyez sur le bouton du programme approprié.
 - Lorsque vous appuyez sur le bouton d'un programme, le voyant du programme correspondant s'allume.
5. Appuyez sur le bouton Start (Démarrer) et fermez la porte dans les 3 secondes qui suivent.
 - Le lave-vaisselle démarre la vidange après quelques secondes, puis lance le programme sélectionné.
 - Assurez-vous de fermer correctement la porte. Si la porte est mal fermée, le programme sélectionné ne démarre pas automatiquement.
6. À la fin du programme de lavage :
 - Le voyant correspondant s'allume et un signal sonore retentit.
 - Le lave-vaisselle s'éteint automatiquement.



- Pour rajouter de la vaisselle ou mettre l'appareil en pause en cours de cycle, ouvrez la porte doucement afin d'éviter tout risque de brûlure en raison des vapeurs brûlantes s'échappant du lave-vaisselle.
- Si la porte est ouverte en cours de fonctionnement, un mécanisme de sécurité s'enclenche et arrête le programme.
- Pour reprendre le fonctionnement, appuyez sur le bouton Start (Démarrer), puis fermez la porte dans les 3 secondes qui suivent.
- Ajouter de la vaisselle quelques minutes après que le lave-vaisselle a démarré peut altérer les performances.
- Si vous ouvrez la porte alors que le lave-vaisselle est en marche à haute température, il vidange automatiquement l'eau chaude afin de vous empêcher de vous brûler.



Utilisez un liquide de rinçage afin de faciliter la phase de séchage. Pour améliorer encore les performances de séchage, sélectionnez également l'option Sanitize (Assainissement) et Heated Dry (séchage avec chaleur).



Ouvrez la porte du lave-vaisselle, laissez-le et attendez quelques minutes avant d'enlever la vaisselle. De cette façon, ils seront plus frais et le séchage sera amélioré.

utilisation du lave-vaisselle

Commandes tactiles

Les commandes tactiles vous permettent d'utiliser facilement les fonctions du lave-vaisselle. Ils sont:

- Facile à utiliser, nécessitant uniquement un simple appui.
- Leur conception est simple et élégante.
- Elles sont faciles à nettoyer.

Si vous avez des enfants ou si vous souhaitez nettoyer l'interface de commande, il est conseillé de sélectionner la fonction Control Lock (Verrouillage du tableau de commande) qui permet de désactiver les touches. Reportez-vous à la page 7.

- Grâce à cette option, les enfants ne pourront pas démarrer le lave-vaisselle par inadvertance.
- Lorsqu'un programme est en cours, les touches ne fonctionnent pas (sauf le bouton Power (Marche/Arrêt)).
- Si le lave-vaisselle est éteint, seul le bouton Power (Marche/Arrêt) fonctionne.



Ne touchez pas l'ÉLÉMENT D'AÉRATION pendant ou immédiatement après l'utilisation.

Mise en marche différée

Lorsque vous sélectionnez l'option Delay Start (Mise en marche différée), votre lave-vaisselle lance:

- la vidange afin de vider toute l'eau restante d'un coup (pré-vidange).

Votre lave-vaisselle lancera le programme sélectionné lorsqu'il aura atteint l'heure voulue.



Répartissez la vaisselle de manière appropriée comme décrit de la page 14 à la page 16.

- Retirez tout reste de nourriture (ex. : os, pépins, etc.) ou tout autre déchet (cure-dents, papier, etc.) afin d'éviter d'endommager la vaisselle, de rendre le fonctionnement de l'appareil bruyant ou de provoquer un dysfonctionnement.
- Sélectionnez le programme en fonction du degré de salissure et du type de vaisselle.
- Utilisez uniquement la quantité appropriée de produits de lavage et de rinçage.



Les éléments suivants ne sont pas résistants au lave-vaisselle:

- **Objets en acrylique ou en aluminium:** les ornements dorés de certains plats risquent de se décolorer.
- **Éléments assemblés par collage:** les éléments en plastique traité, en bois, en ivoire, en cuivre ou en étain risquent de se détacher.
- **Éléments en plastique ne tolérant pas des températures supérieures à 194 °F (90 °C):** les plastiques se lavent et se séchent difficilement et risquent d'être endommagés en raison des températures de lavage fins élevées.
- **Étain:** l'étain doit être lavé à la main et séché immédiatement car il risque de rouiller.
- **Éléments en bois:** les objets en bois risquent de se fendre.

RÉGLAGE DE LA HAUTEUR DU PANIER SUPÉRIEUR

Vous pouvez régler la hauteur du panier supérieur de votre lave-vaisselle Samsung de manière à pouvoir placer des plats de plus grande taille dans le panier inférieur. Selon la hauteur choisie pour le panier supérieur, le panier inférieur peut accueillir des assiettes de 12 po (30 cm) de diamètre et le panier supérieur, des assiettes de 8 po (20 cm) de diamètre.

1. Pour abaisser le panier supérieur de 2 po (5 cm), retirez le panier supérieur tel qu'illustré dans Retirer le Panier Supérieur ci-dessous. Puis réinsérez le panier afin que les quatre roues supérieures soient de chaque côté du rail de guidage. Voir l'illustration de Position inférieure, à droite.
2. Pour surélever le panier supérieur, retirez-le tel qu'illustré dans Retirer le Panier Supérieur ci-dessous. Puis réinsérez le panier afin que les trois roues inférieures soient de chaque côté du rail de guidage. Voir l'illustration de Position supérieure, à droite.

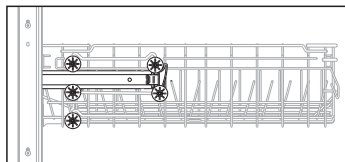

Position inférieure

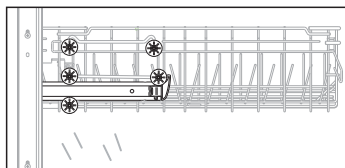

Position supérieure



Nous vous conseillons de régler la hauteur du panier supérieur avant d'y charger la vaisselle. Dans le cas contraire, vous risquez d'endommager cette dernière.

RETRAIT DU PANIER SUPÉRIEUR

Tirez le panier supérieur vers vous, puis retirez-le en le soulevant doucement tout en continuant à le tirer vers l'avant. Voir les illustrations ci-dessous.



Bien que le panier supérieur soit amovible, il doit être installé pour que le lave-vaisselle fonctionne correctement. Si vous tentez de faire fonctionner l'appareil sans le panier, il sera bruyant et ne fonctionnera pas correctement.

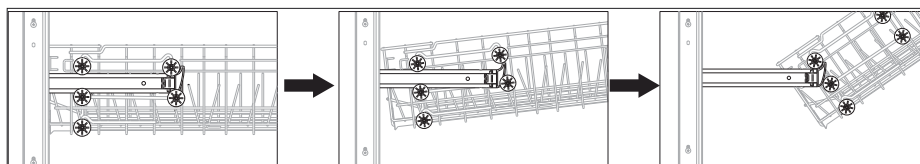

Étape 1.

Étape 2.

Étape 3.

utilisation du lave-vaisselle

CHARGEMENT DU PANIER INFÉRIEUR

Il a été spécialement conçu pour accueillir la vaisselle de table, les bols, les assiettes, les casseroles, les couvercles et les plats. Chargez les objets volumineux (poêles, casseroles) face intérieure tournée vers le bas. Il est conseillé de charger les tasses, les verres à pied et les soucoupes dans le panier supérieur.

Reportez-vous aux modèles de chargement conseillés ci-dessous.

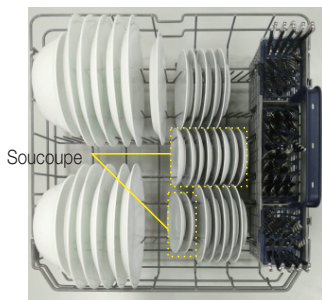

10 couverts



12 couverts

CHARGEMENT DU PANIER SUPÉRIEUR

Le panier supérieur est conçu pour accueillir les soucoupes, les tasses, les verres et les objets en plastique portant la mention « lavable au lave-vaisselle ». Placez vos assiettes dans le lave-vaisselle sur deux demi-rangées, de sorte que le dessus de chaque assiette soit face au dessus de l'assiette de devant et que les côtés ouverts des assiettes soient au centre du lave-vaisselle, face à face. Voir les illustrations ci-dessous.

Assurez-vous que la vaisselle n'empêche pas le gicleur situé sous le panier supérieur de tourner (Vérifiez en faisant tourner le gicleur manuellement.).

Lorsque vous chargez la vaisselle, tirez suffisamment le panier supérieur de façon à pouvoir le remplir sans heurter le haut du lave-vaisselle.

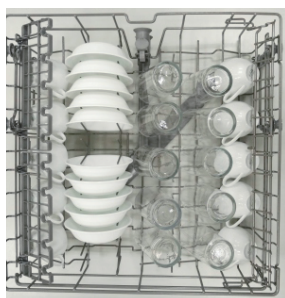

10 couverts

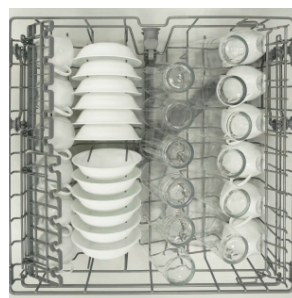

12 couverts

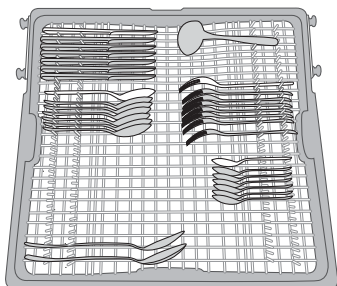

UTILISATION DU 3^{ÈME} PANIER

- Ce panier à couverts est mieux adapté pour la vaisselle plate ou les ustensiles de cuisson et de service. Utilisez le panier à couverts pour disposer les ustensiles ou vaisselle plate.
 - Pour obtenir de meilleurs résultats, placez les éléments très sales dans le panier à couverts standard.
- * REMARQUE : Le panier à couverts peut être retiré si vous avez besoin de plus d'espace sur le panier supérieur pour laver des éléments plus grands.

utilisation du lave-vaisselle

UTILISATION DU PANIER À COUVERTS

Le panier à couverts est divisé en deux compartiments.

Vous pouvez placer chaque couteau, cuillère ou fourchette séparément dans le support à couverts du panier pour éviter tout écaillage ou décoloration.

Vous pouvez utiliser le panier à couverts avec le couvercle ouvert. Reportez-vous à l'illustration de droite.

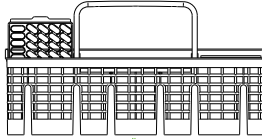

10 couverts



12 couverts

Suggestion de disposition des couverts dans le panier (vue de dessus). À chaque couvert correspond un numéro (consultez le schéma ci-dessous).

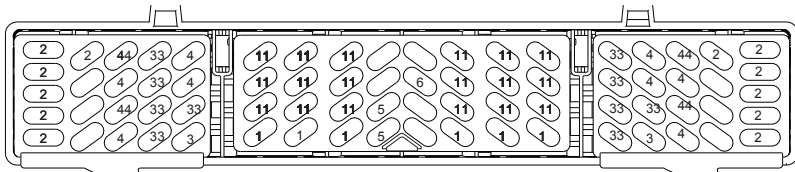

NE laissez JAMAIS un couvert dépasser par le bas.

- | | |
|------------------------------|---------------------------------|
| 1 Petites cuillères | 4 Fourchettes |
| 2 Couteaux | 5 Cuillères de service |
| 3 Salades Fourchettes | 6 Fourchettes de service |

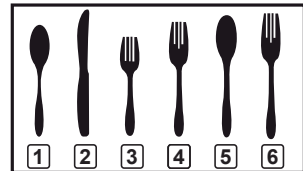



utilisation du lave-vaisselle

UTILISATION DU PRODUIT DE LAVAGE

Tous les programmes du lave-vaisselle nécessitent la présence de produit de lavage dans le compartiment dédié. Ajoutez la quantité correcte de produit de lavage pour le programme sélectionné afin d'assurer la meilleure performance.

 Utilisez uniquement du produit de lavage pour lave-vaisselle. Le produit de lavage ordinaire produit trop de mousse, ce qui diminue les performances du lave-vaisselle ou provoque son dysfonctionnement.

 N'ingérez pas de produit de lavage pour lave-vaisselle. Évitez de respirer dans les vapeurs. Le produit de lavage pour lave-vaisselle contient des produits chimiques corrosifs et irritants qui peuvent induire les problèmes respiratoires. Si vous avez avalé du produit de lavage ou si vous avez inhalé des vapeurs, consultez immédiatement un médecin.

 Maintenez le produit de lavage pour lave-vaisselle hors de la portée des enfants.

Remplissage du réservoir de produit de lavage

1. Ouvrez le couvercle du réservoir de produit de lavage en poussant le loquet de libération du réservoir.

 Le couvercle est toujours ouvert à la fin d'un programme de lavage.

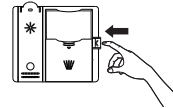

2. Ajoutez la quantité recommandée de produit dans le compartiment principal de produit de lavage.
3. Fermez le couvercle en le faisant glisser vers le bas puis en le pressant vers le bas.

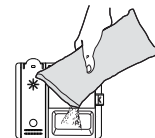

4. Pour un meilleur résultat de lavage, notamment si vous avez des éléments très sales, versez une petite quantité (environ 1/2 once ou 15 g) de produit de lavage sur la porte. Le produit de lavage supplémentaire s'activera pendant la phase de pré-lavage.

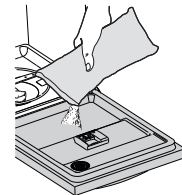

Le couvercle s'ouvrira automatiquement pour déverser le produit dans la machine au cours du lavage.

CYCLE (PROGRAMME)	QUANTITÉ DE PRODUIT DE LAVAGE	
	Réservoir de lavage principal	Dans la porte pour le pré lavage
Auto (Automatique), Normal	20 g	10 g
Heavy (Intensif), Express 60' (Express 60 min)	30 g	15 g



Les chiffres figurant sur le réservoir sont en grammes.

Remplissage du réservoir de produit de rinçage

Lorsque le voyant Remplissage de produit de rinçage (Remplissage de produit de rinçage) s'allume sur le panneau de commande, remplissez le réservoir de produit de rinçage.

Votre lave-vaisselle est conçu pour être utilisé uniquement avec du produit de rinçage liquide.

Utiliser du produit de rinçage en poudre entraînera le colmatage de l'ouverture du réservoir et provoquera le dysfonctionnement du lave-vaisselle.

Le produit de rinçage améliore la performance de séchage du lave-vaisselle.



N'ajoutez pas de produit de lavage classique dans le compartiment de liquide de rinçage.

1. Ouvrez le bouchon du réservoir de produit de rinçage.

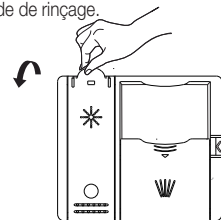

2. Remplissez le réservoir avec du produit de rinçage.



Utilisez l'orifice de visualisation lors du remplissage du réservoir de liquide de rinçage.



Ne remplissez pas le réservoir au-dessus de l'indicateur de niveau maximal.

Un excès de produit de rinçage peut déborder au cours du cycle de lavage.

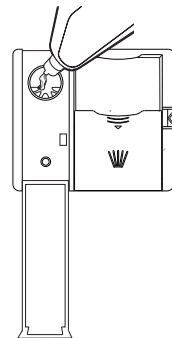

3. Visualisez le niveau de produit de rinçage dans le réservoir à travers le hublot transparent. Arrêtez d'en ajouter quand le réservoir atteint le plein niveau.
4. Fermez le bouchon du réservoir de produit de rinçage en le tournant.

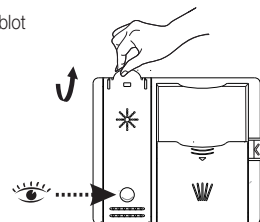

nettoyage et entretien du lave-vaisselle

Garder votre lave-vaisselle propre permet d'améliorer ses performances, de limiter les réparations et d'allonger sa durée de vie.

NETTOYAGE DE LA PARTIE EXTÉRIEURE

Nettoyez immédiatement les parois extérieures de votre lave-vaisselle en cas de projections. Pour retirer délicatement les taches et la poussière du panneau de commande, utilisez un chiffon doux légèrement humide. N'utilisez jamais de benzène, de cire, de diluant, d'agent de blanchiment chloré ou d'alcool. Ces produits risquent de décolorer les parois intérieures de la machine et de former des taches permanentes. Ne nettoyez pas le lave-vaisselle en aspergeant de l'eau dessus et évitez de laisser l'eau venir en contact avec les composants électriques.

 Si votre lave-vaisselle est équipé d'un panneau de porte en inox, vous pouvez le nettoyer avec un produit spécial acier inoxydable pour appareils ménagers ou des produits similaires à l'aide d'un chiffon doux et propre.

NETTOYAGE DE LA PARTIE INTÉRIEURE

Nettoyez régulièrement l'intérieur de votre lave-vaisselle afin d'en retirer les saletés et les résidus de nourriture. Essuyez l'intérieur de l'appareil et la partie intérieure de la porte à l'aide d'un chiffon humide. Il est recommandé de remplir le réservoir de produit de lavage avec du produit spécial vaisselle puis de faire fonctionner régulièrement le lave-vaisselle à vide soit avec le programme Normal, soit avec le programme Express 60, avec l'option Sanitize (Assainissement). Cela permettra de le maintenir propre.

Si des traces blanches ou de mauvaises odeurs persistent dans votre lave-vaisselle, lancez un programme Normal (Normal) à vide et sans produit de lavage jusqu'à la vidange. Puis, interrompez le programme et placez une tasse contenant 8 onces de vinaigre blanc dans le panier inférieur. Refermez le lave-vaisselle et poursuivez le programme.



Ne retirez pas la garniture d'étanchéité de la cuve (long joint en caoutchouc entourant l'ouverture du lave-vaisselle).



Ne touchez pas l'ÉLÉMENT de CHAUFFAGE pendant ou immédiatement après l'utilisation.

NETTOYAGE DES FILTRES

1. Eteignez votre lave-vaisselle.

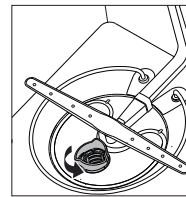

2. Faites tourner l'insert du filtre en sens antihoraire pour le dévisser puis retirez l'insert du filtre.

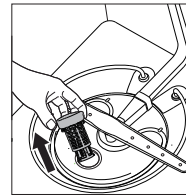

3. Retirez le filtre fin (plat, rectangulaire).

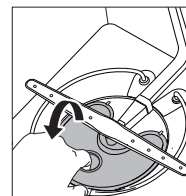

- Retirez toute saleté ou autres résidus du filtre et puis rincez-le sous l'eau courante.

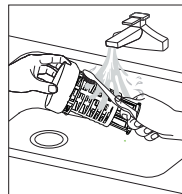

- Remontez le filtre dans l'ordre inverse du démontage, réinsérez la cartouche de filtre et ensuite tournez dans le sens des aiguilles d'une montre comme indiqué jusqu'à la fermeture.



Si l'insert du filtre n'est pas fermé correctement, ses performances seront réduites.

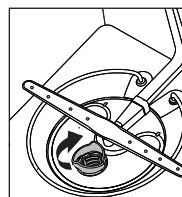

NETTOYAGE DES GICLEURS

Si la vaisselle n'est pas propre après un lavage ou si les gicleurs semblent obstrués, vous pouvez les nettoyer. Retirez les gicleurs avec précaution afin d'éviter qu'ils ne se cassent.

Gicleur inférieur

- Vérifiez que le gicleur n'est pas obstrué par des particules d'aliments.
- Si un nettoyage s'avère nécessaire, retirez le gicleur en le tirant vers le haut.
- Nettoyez le gicleur, puis remettez-le en place.
- Vérifiez que le gicleur est correctement positionné en le faisant tourner manuellement.

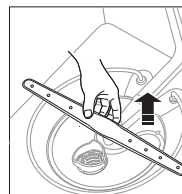

nettoyage et entretien du lave-vaisselle

Gicleur central

1. Tirez le panier supérieur vers l'avant et retirez-le.
2. Vérifiez que le gicleur n'est pas obstrué par des particules d'aliments.
3. Si un nettoyage s'avère nécessaire, retirez le gicleur.
4. Pour retirer le gicleur, desserrez l'écrou, retirez-le puis enlevez le gicleur.
5. Nettoyez le gicleur, remettez-le en place puis resserrez l'écrou.
6. Serrez l'écrou fermement à la main.
7. Vérifiez que le gicleur est correctement positionné en le faisant tourner manuellement.

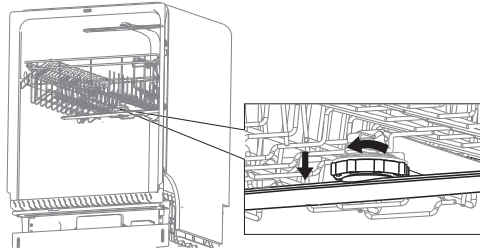

Gicleur intégré au panier supérieur

1. Vérifiez que le gicleur n'est pas obstrué par des particules d'aliments.
2. Si un nettoyage s'avère nécessaire, retirez le gicleur.
3. Pour retirer le gicleur, retirez d'abord le panier supérieur, détachez le support du gicleur en le tournant dans le sens antihoraire puis retirez le gicleur intégré au panier supérieur.
4. Nettoyez le gicleur, remettez-le en place, puis rattachez le support du gicleur sur le gicleur en le tournant dans le sens horaire.
5. Vérifiez que le gicleur est correctement positionné en le faisant tourner manuellement.

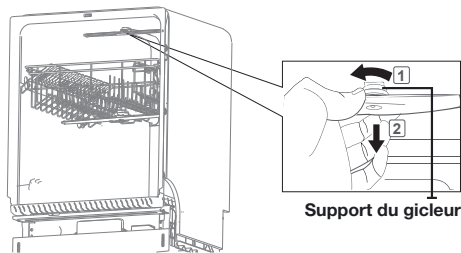

ENTREPOSAGE DE VOTRE LAVE-VAISSELLE

Si vous devez entreposer votre lave-vaisselle pendant une période prolongée, vidangez-le puis débranchez-le. En effet, votre lave-vaisselle risque d'être endommagé si de l'eau stagne dans les tuyaux ou les composants internes.

Après avoir vidangé et débranché le lave-vaisselle, assurez-vous de fermer la vanne d'alimentation en eau ainsi que le disjoncteur.

programmes

TABLEAU DES PROGRAMMES

Programme	Pré-lavage 1	Pré-lavage 2	Lavage principal	Rinçage1	Rinçage2	Rinçage3	Rinçage4	Dernier rinçage [Désinfecter]	Séchage	Eau [gal(ℓ)]	Temps (min)
Auto	●	○	● 118-126 °F (48-52 °C)	●	●	○	○	● 136-144°F/158°F (58-62 °C/70 °C)	●	3-6 (11.8-22.7)	109-143
Normal	●	○	● 108-126 °F (42-52 °C)	●	●	○	○	● 136-144°F/158°F (58-62 °C/70 °C)	●	3-6 (11.8-22.7)	119-144
Heavy	●	●	● 131°F (55 °C)	●	●	●	●	● 149°F/ 158°F 65 °C/70 °C	●	7.3 (27.4)	162
Express	●	○	● 126 °F (52 °C)	●	●	○	○	● 136°F/ 158°F 58 °C/70 °C	●	4 (15.3)	60

(● Basiques, ○ étape facultative)

- Lorsque vous sélectionnez le programme Auto (Automatique) ou Normal, vous pouvez éliminer les étapes facultatives selon le degré de salissure de la vaisselle.
- La consommation d'eau et le temps de lavage varient en fonction des étapes et options que vous ajoutez et de la pression et de la température de l'alimentation en eau.
- Lorsque vous sélectionnez l'une des options, le temps de cycle peut être modifié.

dépannage

CONSULTEZ CETTE RUBRIQUE SI VOUS RENCONTREZ L'UN DES PROBLÈMES SUIVANTS.

PROBLÈME	CAUSE POSSIBLE	SOLUTION
L'appareil ne démarre pas.	La porte n'est pas correctement fermée.	Vérifiez si le loquet de la porte est bien enclenché et si la porte est correctement fermée.
	Aucun programme n'est sélectionné.	Sélectionnez un programme adapté.
	Le câble d'alimentation n'est pas branché.	Branchez correctement le câble d'alimentation.
	L'arrivée d'eau ne fonctionne pas.	Vérifiez si la vanne d'alimentation en eau est ouverte.
	Le panneau de commande est verrouillé.	Déverrouillez la sécurité enfants.
	Un disjoncteur est ouvert.	Réarmez le disjoncteur.
La durée d'une opération ou d'un programme est trop longue.	L'eau qui arrive est froide.	Vérifiez si le circuit d'alimentation en eau est connecté au réseau d'eau chaude. (Chauffer de l'eau froide nécessite plus de temps.)
Il reste des particules d'aliments sur la vaisselle. (Le lavage ne s'effectue pas correctement.)	Vous avez sélectionné un programme à vide (sans produit de lavage).	Sélectionnez un programme en fonction du degré de salissure de la vaisselle, comme indiqué dans ce manuel.
	La température de l'eau est trop basse.	Raccordez le tuyau d'arrivée d'eau au réseau d'eau chaude. Pour un résultat optimal, la température de l'eau doit être de 120 °F (49 °C).
	La pression de l'eau est faible.	La pression de l'eau doit être comprise entre 20 et 120 psi (140 et 830 kPa).
	L'eau est trop dure.	Utilisez du produit de lavage de bonne qualité, récent, contenant un produit de rinçage.
	Aucun produit de lavage pour lave-vaisselle n'a été ajouté.	Ajoutez un produit de lavage spécial lave-vaisselle. Nous recommandons l'utilisation d'un produit de lavage en poudre ou en gel.
	Il reste du produit de lavage dans le réservoir.	Assurez-vous que des articles de grande taille, tels que des plaques de cuisson, des planches à découper, des récipients, etc. n'empêchent pas l'ouverture correcte du réservoir de produit de lavage. Réorganisez la vaisselle de manière à ce qu'elle n'entrave pas le fonctionnement du réservoir de produit de lavage.
		
	Aucun produit de rinçage n'a été ajouté.	Vérifiez le réservoir et ajoutez du produit de rinçage au besoin. Utilisez un produit de rinçage sous forme liquide.
	Un gicleur est bouché.	Nettoyez le gicleur. Reportez-vous à la page 17.
	La vaisselle n'est pas correctement répartie. L'appareil est surchargé.	Réorganisez la vaisselle de manière à ce qu'elle n'empêche ni la rotation des gicleurs ni la diffusion du produit. Ne chargez pas plus de vaisselle que la quantité conseillée. Chargez la vaisselle conformément aux instructions. (Reportez-vous en page 14.)

dépannage

PROBLÈME	CAUSE POSSIBLE	SOLUTION
Laisse une pellicule terne sur les verres.	L'eau utilisée est douce et la quantité de produit de lavage trop importante.	Ne chargez pas trop le lave-vaisselle et utilisez un produit de rinçage pour minimiser ce phénomène.
	De la vaisselle en aluminium a été placée dans le lave-vaisselle.	Retirez les taches à l'aide d'un nettoyant doux.
Une pellicule jaune ou marron recouvre l'intérieur du lave-vaisselle.	Cela est dû à des taches de café ou de thé.	Retirez-les à l'aide d'un détachant classique.
La vaisselle n'est pas sèche.	Aucun produit de rinçage n'a été ajouté dans le réservoir.	Vérifiez le réservoir et ajoutez du produit de rinçage au besoin. Utilisez un produit de rinçage sous forme liquide.
	La température de l'eau est trop basse pendant un programme.	Raccordez le tuyau d'arrivée d'eau au réseau d'eau chaude. Utilisez du liquide de rinçage avec l'option Sanitize (Assainissement).
	L'appareil est surchargé.	Un chargement incorrect de la vaisselle peut influencer sur son séchage. Chargez la vaisselle conformément aux instructions. (Reportez-vous en page 14.)
	Les verres et les tasses à fond concave retiennent l'eau. Cette eau peut se renverser sur d'autres articles lors du déchargement.	Une fois le programme en cours terminé, videz le panier inférieur en premier. Vous éviterez ainsi de faire couler l'eau résiduelle du panier supérieur dans le panier inférieur.
L'appareil dégage de mauvaises odeurs.	De l'eau stagne depuis un programme incomplet.	Ajoutez du produit de lavage sans charger de vaisselle, puis effectuez un cycle à vide sur Normal pour nettoyer le lave-vaisselle.
	Le tuyau d'évacuation est bouché.	Contactez un technicien de maintenance qualifié pour déboucher le tuyau d'évacuation.
	Le lave-vaisselle n'est pas utilisé quotidiennement ou de la vaisselle sale a été laissée trop longtemps dans l'appareil.	Placez un verre contenant 8 onces de vinaigre blanc dans le panier inférieur, puis lancez un programme Normal (Normal) à vide (sans produit de lavage).
Le lave-vaisselle est trop bruyant.	Du bruit se produit lorsque le couvercle du réservoir est ouvert et lorsque la pompe de vidange fonctionne au début du cycle.	Ce phénomène est normal.
	Le lave-vaisselle n'est pas parfaitement stable.	Assurez-vous que le lave-vaisselle a été installé de niveau.
	Un objet étranger (une vis, une pièce en plastique) se trouve dans la cavité de la pompe.	Contactez un technicien de maintenance qualifié pour extraire l'objet étranger de la cavité de la pompe.
	Le bruit peut provenir d'un gicleur qui heurte la vaisselle.	Réorganisez la vaisselle.







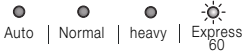

PROBLÈME	CAUSE POSSIBLE	SOLUTION
Une buse ne pivote pas correctement	L'orifice du gicleur est obstrué par des particules d'aliments.	Nettoyez l'orifice du gicleur. Reportez-vous à la page 17.
	Un plat ou un chaudron empêche le gicleur de tourner.	Une fois la vaisselle en place dans les paniers, faites tourner les gicleurs manuellement pour vérifier qu'aucun obstacle ne se trouve dans leur champ de rotation.
L'eau ne s'évacue pas du lave-vaisselle.	L'évacuation est obstruée.	Contactez un technicien de maintenance qualifié pour déboucher le tuyau d'évacuation et vérifier le bon fonctionnement de la pompe de vidange.
Le panier supérieur penche après chargement de la vaisselle.	La vaisselle n'est pas correctement répartie.	Chargez la vaisselle conformément aux instructions. (Reportez-vous en page 14.)

dépannage

CODES D'INFORMATION

Le panneau de commande affiche des codes d'erreur pour vous aider à comprendre l'état dans lequel se trouve votre lave-vaisselle.

Si votre lave-vaisselle a un problème, les voyants du SYMBOLE DE CODE clignotent comme indiqué ci-dessous.

Symbole de code	Signification	Causes possibles
	Pas d'eau	Peut-être que le robinet n'est pas ouvert. Peut-être que le pressostat est cassé. Peut-être que la pompe de lavage ne fonctionne pas. Peut-être que le PBA principal a quelques problèmes.
	Niveau d'eau	Peut-être que l'interrupteur du niveau d'eau est activé pendant 5 secondes en 5 fois. Peut-être que l'interrupteur du niveau d'eau est activé pendant 120 secondes. Peut-être que le PBA principal a quelques problèmes.
	Ne pas atteindre la température requise	Peut-être que le chauffage a fonctionné pendant 60 minutes, sans pour autant parvenir à la température prévue. Peut-être que le chauffage est cassé. La température mesurée par la thermistance est peut-être incorrecte. Peut-être que le PBA principal a quelques problèmes.
	les fuites d'eau	Peut-être que l'interrupteur de fuite est cassé. L'interrupteur de fuite a peut-être été activé pendant 2 secondes. Peut-être que le PBA principal a quelques problèmes.
	Défaillance du circuit ouvert de thermistance	Il y a peut-être une défaillance du circuit ouvert de thermistance. Peut-être que le PBA principal a quelques problèmes.
	Échec du court-circuit de thermistance	Peut-être un échec du court-circuit de la thermistance. Peut-être que le PBA principal a quelques problèmes.
	Pression anormale des touches tactiles	Les touches tactiles fonctionnent peut-être anormalement. Tels que : Appuyez sur une touche pendant plus de 30 secondes. Peut-être que le sous-PBA a quelques problèmes.
	Signal anormal	Les touches tactiles fonctionnent peut-être anormalement. Tels que : Appuyez sur une touche pendant plus de 30 secondes. Peut-être que le PBA principal a quelques problèmes. Peut-être que le sous-PBA a quelques problèmes.

Pour tout code non énuméré ci-dessus, appelez au 1-800-SAMSUNG (726-7864)



AVERTISSEMENT

- En cas de débordement, coupez l'arrivée d'eau principale avant d'appeler le service client.
- S'il y a de l'eau dans le fond du réservoir à cause d'un remplissage trop plein ou d'une petite fuite, l'eau doit être évacuée avant de relancer le lave-vaisselle.

annexe

PROTECTION DE L'ENVIRONNEMENT

- Votre lave-vaisselle est fabriqué à partir de matériaux recyclables. Si vous décidez de vous en débarrasser, veuillez respecter la réglementation locale relative à l'élimination des déchets. Coupez le câble d'alimentation de manière à ce que l'appareil ne puisse plus être branché sur une source d'alimentation.
- Retirez la porte afin d'éviter que des enfants ou de petits animaux ne se fassent piéger à l'intérieur de la machine.
- Ne dépassez pas les quantités de produit de lavage recommandées par le fabricant du produit.

CARACTÉRISTIQUES TECHNIQUES

Modèle	DW80N3030U*		
Type	Lave-vaisselle encastrable	Capacité de lavage	15 couverts
Puissance	120 V~, 60 Hz	Pression de l'eau	Entre 20 et 120 psi (140 et 830 kPa)
Puissance nominale	Moteur de lavage	50 W	
	Résistance chauffe-eau	840 W	
Dimensions (largeur x profondeur x hauteur)	23 ¾ x 24 ¾ x 33 ¾ in. [604 x 629 x 858mm]		
Poids	Déballé	70.5 lb (32kg)	

garantie

LAVE-VAISSELLE SAMSUNG

GARANTIE LIMITÉE POUR L'ACHETEUR INITIAL AVEC PREUVE D'ACHAT

Ce produit de la marque SAMSUNG, fourni et distribué par États-Unis : SAMSUNG ELECTRONICS AMERICA, INC./CANADA : SAMSUNG ELECTRONICS CANADA, INC. (SAMSUNG) et livré neuf, dans son carton d'origine à l'acheteur et consommateur initial, s'accompagne d'une garantie de SAMSUNG contre tout vice de fabrication au niveau des pièces et de la main d'oeuvre pendant une période limitée, commençant à la date d'achat initial, de :

un (1) an pour toutes les pièces et la main-d'oeuvre.

La présente garantie limitée ne s'applique qu'aux produits achetés et utilisés au sein des États-Unis/ du Canada et ayant été installés, utilisés et entretenus conformément aux instructions jointes ou fournies avec le produit. Pour se prévaloir du service de garantie, l'acheteur doit contacter SAMSUNG à l'adresse ou au numéro de téléphone fournis ci-dessous afin d'établir les procédures relatives au diagnostic et à l'intervention nécessaire. Pour être couverte par la garantie, la maintenance ne peut être effectuée que par un service technique agréé SAMSUNG. La facture datée et originale doit être présentée sur demande comme preuve d'achat à SAMSUNG ou au service technique agréé SAMSUNG pour pouvoir bénéficier du service de garantie.

SAMSUNG vous assure un service de réparation à domicile au sein des États-Unis contigus/du Canada pendant la période de garantie et ce gratuitement, sous réserve de disponibilité des agents agréés du service technique SAMSUNG dans la zone géographique du client. Si le service de réparation à domicile n'est pas disponible, SAMSUNG peut organiser, à sa seule discrétion, le transport du produit vers ou depuis un centre technique agréé. Si le produit se trouve dans une zone où la réparation par un agent agréé du service technique SAMSUNG n'est pas disponible, il se peut que vous deviez vous acquitter de frais de transport ou apporter le produit dans un service technique agréé SAMSUNG pour faire la réparation.

Pour en bénéficier, vous devez veiller à ce que le produit soit accessible pour l'agent de maintenance.

Pendant la période de garantie applicable, le produit sera réparé, remplacé ou remboursé à la valeur de son prix d'achat, à la seule discrétion de SAMSUNG. SAMSUNG peut être amenée à utiliser des pièces neuves ou reconditionnées lors de la réparation du produit, ou à remplacer le produit par un produit neuf ou reconditionné. Les pièces et produits de rechange sont garantis pendant la partie restante de la garantie initiale du produit ou alors pendant quatre-vingt-dix (90) jours, selon la période qui est la plus longue. Toute pièce ou tout produit remplacé devient la propriété de SAMSUNG et vous devez les restituer à SAMSUNG.

La présente garantie limitée couvre les défauts de fabrication au niveau des pièces et de la main-d'oeuvre survenant dans le cadre d'un usage domestique normal, non commercial de ce produit et ne couvre pas les situations suivantes : dommages survenant au cours de l'expédition, la livraison, l'installation et l'utilisation de l'appareil qui serait contraire au but auquel il était destiné ; dommages causés par une modification ou altération non autorisée du produit ; produits dont le numéro de série initial apposé en usine a été effacé, déformé, modifié d'une quelconque façon ou est illisible ; dommages de nature esthétique notamment les rayures, piqûres, éclats et autres dommages sur la finition du produit ; dommages causés par un abus, un usage inapproprié, des infestations d'insectes, un accident, un incendie, des inondations, ou d'autres catastrophes naturelles ; dommages causés par l'utilisation de matériel, utilitaires, services, pièces, fournitures, accessoires, applications, installations, réparations, câblage externe ou connecteurs non fournis ou non autorisés par SAMSUNG ; dommages causés par un courant de phase ou une tension électrique incorrect(e), des fluctuations et surtensions ; dommages causés par le non-respect des instructions d'utilisation et de maintenance du produit ; instructions à domicile sur la bonne utilisation de votre produit ; et interventions visant à corriger une installation qui n'est pas conforme aux normes d'électricité et de plomberie ou à corriger les raccordements électriques ou de plomberie du domicile (c.-à-d. câblage du domicile, fusibles, ou tuyaux d'arrivée d'eau). Le coût des réparations ou du remplacement dans de telles circonstances exclues sera à la charge au client.

EXCLUSION DE GARANTIES IMPLICITES

LES GARANTIES IMPLICITES, Y COMPRIS LES GARANTIES IMPLICITES DE QUALITÉ MARCHANDE OU D'APTITUDE À UN USAGE PARTICULIER, SONT LIMITÉES À UN AN OU À LA PLUS COURTE PÉRIODE AUTORISÉE PAR LA LOI. Certains États et certaines juridictions n'autorisent pas de limitations quant à la durée des garanties implicites ; il se peut par conséquent que les limitations et exclusions énoncées ci-dessus ne s'appliquent pas à votre cas. Cette garantie vous confère des droits spécifiques ; il est donc possible que vous bénéficiiez d'autres droits qui varieront d'une juridiction à une autre.

LIMITATION DE RECOURS

VOTRE SEUL ET EXCLUSIF RECOURS EST LA RÉPARATION DU PRODUIT, LE REMPLACEMENT DU PRODUIT, OU LE REMBOURSEMENT DE SON PRIX D'ACHAT À LA SEULE DISCRÉTION DE SAMSUNG, COMME PROPOSÉ DANS LA PRÉSENTE GARANTIE LIMITÉE. SAMSUNG NE SAURA ÊTRE TENU RESPONSABLE EN CAS DE DOMMAGES ACCESSOIRES, INDIRECTS OU SPÉCIAUX, NOTAMMENT MAIS SANS POUR AUTANT S'Y LIMITER LE TEMPS PRIS SUR LE TRAVAIL, LES FRAIS D'HÔTELS ET/OU REPAS EN RESTAURANT, LES DÉPENSES DE RÉNOVATION, LA PERTE DE BÉNÉFICES, DE REVENUS OU DE FONDS COMMERCIAL OU L'IMPOSSIBILITÉ DE RÉALISER LES ÉCONOMIES ESCOMPTÉES, QUELLE QUE SOIT LA BASE JURIDIQUE INVOQUÉE POUR JUSTIFIER L'ASSERTION, ET MÊME SI SAMSUNG A ÉTÉ AVISÉ DE LA POSSIBILITÉ DE TELS DOMMAGES.

Certains États et certaines juridictions n'autorisent pas l'exclusion ou les limitations pour dommages accessoires ou indirects. Il est donc possible que les limitations ou exclusions ci-dessus ne s'appliquent pas à votre cas. Cette garantie vous confère des droits spécifiques ; il est donc possible que vous bénéficiiez d'autres droits qui varieront d'une juridiction à une autre.

SAMSUNG ne garantit pas un fonctionnement continu ou sans erreur de ce produit. Samsung ne sera tenu d'honorer aucune autre garantie donnée par toute autre personne, firme ou société en regard de ce produit.

Pour bénéficier d'un service d'assistance couvert par votre garantie, contactez SAMSUNG à l'adresse suivante :

Aux États-Unis

Samsung Electronics America, Inc.
85 Challenger Road Ridgefield Park, NJ 07660-2112
1-800-SAMSUNG (726-7864)
www.samsung.com/us/support

Au CANADA

Samsung Electronics Canada Inc.
2050 Derry Road West, Mississauga, Ontario L5N 0B9 Canada
1-800-SAMSUNG (726-7864)
www.samsung.com/ca/support (English)
www.samsung.com/ca_fr/support (French)

notes

notes

SAMSUNG



bit.ly/samsungdishwashers

Scannez le code QR * ou visitez le site www.samsung.com/spsn pour visionner l'utilisation pratique de nos vidéos et nos spectacles en direct.

* Nécessite l'installation d'un lecteur sur votre smartphone

Des questions ou des commentaires ?

PAYS	N° de téléphone	SITE INTERNET
U.S.A	1-800-SAMSUNG (726-7864)	www.samsung.com/us/support
CANADA	1-800-SAMSUNG (726-7864)	www.samsung.com/ca/support (English) www.samsung.com/ca_fr/support (French)
MEXICO	01-800-SAMSUNG (726-7864)	www.samsung.com/mx/support



DW80N3030 Series

Lavavajillas

manual de usuario

Imagine las posibilidades

Gracias por adquirir este producto Samsung.



SAMSUNG

DD81-02613A-00

contenido

CONFIGURACIÓN DE LA LAVAVAJILLAS	6	Desembalaje de su lavavajillas
	6	Comprobación de piezas
	7	Panel de control
	9	Selector de ciclos
	10	Cumplimiento de los requisitos de instalación

6

USO DEL LAVAVAJILLAS	11	Directrices básicas
	13	Ajuste de la altura de la rejilla superior
	13	Extracción de la rejilla superior
	14	Carga de la rejilla inferior
	14	Carga de la rejilla superior
	15	Uso de la estante 3
	16	Uso de la rejilla para cubiertos
	17	Uso de detergente

11

LIMPIEZA Y MANTENIMIENTO DE SU LAVAVAJILLAS	19	Limpieza del exterior
	19	Limpieza del interior
	19	Limpieza de los filtros
	20	Limpieza de las boquillas
	21	Almacenamiento de su lavavajillas

19

CICLOS	22	Tabla de ciclos
--------	----	-----------------

22

SOLUCIÓN DE PROBLEMAS	23	Compruebe estos puntos si su lavavajillas...
	26	Códigos de información

23

APÉNDICE	27	Ayudar al medio ambiente
	27	Datos técnicos

27

información de seguridad











Felicidades por su nuevo lavaplatos Samsung. Este manual contiene información sobre la instalación, uso y cuidado de su electrodoméstico. Por favor, tómese tiempo para leer este manual para aprovechar al máximo los muchos beneficios y características de su lavavajillas.

INSTRUCCIONES DE SEGURIDAD IMPORTANTES

Las advertencias y las instrucciones de seguridad importantes de este manual no cubren todas las posibles condiciones y situaciones que puedan ocurrir. Es su responsabilidad usar el sentido común, precaución y cuidado al instalar, mantener y operar su lavavajillas.

INSTRUCCIONES DE SEGURIDAD IMPORTANTES

Lo que significan los iconos y signos de este manual de usuario:

 ADVERTENCIA	Peligros o prácticas inseguras que pueden resultar en lesiones personales graves o la muerte.
 PRECAUCIÓN	Peligros o prácticas inseguras que pueden resultar en lesiones personales o propiedades daños.
 PRECAUCIÓN	Para reducir el riesgo de incendio, explosión, descarga eléctrica o lesiones personales al usar su lavavajillas, siga estas precauciones básicas de seguridad:
	NO lo intentes.
	NO desarmes.
	NO toques.
	Siga las instrucciones explícitamente.
	Desconecte el enchufe de la toma de corriente.
	Asegúrese de que la máquina esté conectada a tierra para evitar descargas eléctricas.
	Llame al centro de servicio para obtener ayuda.

ADVERTENCIA

ADVERTENCIA Advertencia sobre la State of California Proposition 65 (solo EE.UU.)

Este producto contiene productos químicos reconocidos en el estado de California como capaces de provocar cáncer y defectos de nacimiento u otras afecciones reproductivas.

ADVERTENCIA

ADVERTENCIA Este producto puede exponerle a productos químicos incluyendo ftalato de di-isononilo, reconocido en el estado de California como capaz de provocar cáncer, y bisfenol A, reconocido en el estado de California como capaz de provocar defectos de nacimiento u otras afecciones reproductivas. Para obtener más información, consulte www.P65Warnings.ca.gov.

GUARDE ESTAS INSTRUCCIONES

información de seguridad

ADVERTENCIA - Cuando utilice el lavavajillas, siga las precauciones básicas, siguientes:

- ★ Lea todas las instrucciones antes de usar el lavavajillas.
Como con cualquier equipo que usa electricidad, agua y partes móviles, existen peligros potenciales.

Utilice el lavavajillas solamente para la función que se desea.

Utilice sólo detergentes o agentes humectantes recomendados para su uso en un lavavajillas y mantenga fuera del alcance de los niños.

Al cargar los artículos a lavar:

- Coloque los objetos puntiagudos para que no dañen el sello de la puerta y
- Cargue las cuchillas afiladas con las manijas para reducir el riesgo de lesiones por corte.



No lave artículos de plástico a menos que estén marcados como "seguros para el lavavajillas" o equivalente.

Para artículos de plástico no marcados, consulte las recomendaciones del fabricante.



No toque el ELEMENTO DE CALEFACCIÓN durante o inmediatamente después del uso.



No toque el ELEMENTO DE AIREACIÓN durante o inmediatamente después del uso.

ADVERTENCIA: Cuando use su lavavajillas, siga las precauciones básicas, incluyendo las siguientes:



ADVERTENCIA

1. Lea todas las instrucciones antes de usar el lavavajillas.
2. Utilice el lavavajillas solamente para la función que se desea.
3. Utilice sólo detergentes o agentes humectantes recomendados para su uso en un lavavajillas y mantenga fuera del alcance de los niños.
4. Al cargar los artículos a lavar:
 - Coloque los objetos puntiagudos para que no dañen el sello de la puerta y
 - Cargue las cuchillas afiladas con las manijas para reducir el riesgo de lesiones por corte.
5. No lave artículos de plástico a menos que estén marcados como "seguros para el lavavajillas" o equivalente.
Para artículos de plástico no marcados, consulte las recomendaciones del fabricante.
6. No toque el ELEMENTO DE CALEFACCIÓN durante o inmediatamente después del uso.
7. No haga funcionar el lavavajillas a menos que todos los paneles estén correctamente colocados.
8. No manipule los controles.
9. No abuse, se sienta o se pare en la puerta o en un estante del plato del lavavajillas.
10. Para reducir el riesgo de lesiones, no permita que los niños jueguen dentro o en el lavavajillas.
11. Bajo ciertas condiciones, se puede producir gas hidrógeno en un sistema de agua caliente que no se ha utilizado durante dos semanas o más. EL GAS DE HIDRÓGENO ES EXPLOSIVO. Si el sistema de agua caliente no se ha utilizado durante ese período, antes de usar el lavavajillas, abra todos los grifos de agua caliente y deje que fluya el agua de cada uno durante varios minutos. Esto liberará cualquier gas de hidrógeno acumulado. Dado que el gas es inflamable, no fume ni use una llama abierta durante este tiempo.
12. Retire la puerta del compartimiento de lavado cuando retire un lavavajillas viejo de servicio.
 - Después de desembalar el lavavajillas, mantenga el embalaje fuera del alcance de los niños.
 - El lavavajillas es extremadamente pesado. No intente mover ni llevar el lavavajillas por usted mismo. Se necesitan dos o más personas para mover un lavavajillas y evitar lesiones potenciales.
 - No instale el lavavajillas cerca de componentes eléctricos. Mantenga al lavavajillas alejado de llamas abiertas.
 - Instale y nivele su lavavajillas en un piso sin alfombras que pueda soportar su peso.



PRECAUCIÓN

GUARDE ESTAS INSTRUCCIONES

- Su lavavajillas debe estar debidamente conectado a tierra. Nunca lo conecte a una toma de tierra sin conexión a tierra. Consulte la página 10 para obtener más información sobre la conexión a tierra de su lavavajillas.
- Conecte el cable de tierra al conector de tierra verde en la caja de conexiones.
- Después de instalar el lavavajillas, compruebe que la manguera de desagüe está bien conectada y que no hay fugas de los conectores de la manguera. Si la manguera de desagüe está floja, puede dañar a la propiedad.
- La línea de suministro de agua es susceptible de rotura. A medida que pasa el tiempo, se vuelve menos flexible. Compruebe la línea periódicamente. Si está hinchado, roto, cortado o hay una fuga de agua, cámbielo inmediatamente.
- Para operar con seguridad este aparato, familiarícese con sus operaciones y tenga cuidado cuando se utiliza.
- No ponga gasolina, disolventes u otros materiales inflamables dentro del lavavajillas. No lave los platos expuestos a estos materiales.
- Mantenga su detergente para lavavajillas fuera del alcance de los niños. El detergente tiene efectos adversos sobre los órganos humanos. Contiene elementos para pulir y es corrosivo. Evite dejar que el detergente entre en contacto con la piel y los ojos.
- No empuje ni coloque presión sobre la puerta cuando esté abierta, ya que esto puede dañar el lavavajillas o causar daños.
- No permita que los niños jueguen dentro o en el lavavajillas. Pueden dañarse a sí mismos o dañar el lavavajillas.



Desconecte el cable de alimentación (o desconecte el interruptor de circuito) antes de poner en marcha su lavavajillas.

- No repare ni reemplace ninguna parte de su lavavajillas usted mismo. El desmontaje, las reparaciones y las modificaciones deben ser realizadas únicamente por técnicos autorizados. El trabajo realizado por una persona no autorizada puede anular la garantía.
- Antes de deshacerse de su lavavajillas, retire la puerta del compartimento de lavado o el pestillo de la puerta para que los niños o los animales pequeños no queden atrapados dentro.
- Si el lavavajillas se deja sin usar durante un período de tiempo prolongado, apague el suministro de agua.
- Este lavavajillas está diseñado para uso residencial solamente.

ANTES DE USAR SU LAVAVAJILLAS



ADVERTENCIA

ADVERTENCIAW



Peligro de sobrecarga

- No utilice el lavavajillas hasta que esté correctamente instalado.
- No empuje hacia abajo la puerta del lavavajillas cuando esté abierta.
- No coloque un peso excesivo en la puerta del lavavajillas cuando esté abierta.



Peligro de choque eléctrico

El incumplimiento de estas instrucciones puede provocar la muerte, incendio o descarga eléctrica:

- Conecte a tierra el lavavajillas
- Conecte el cable de tierra al conector de tierra verde en la caja de conexiones.
- No utilice un cable de extensión.

GUARDE ESTAS INSTRUCCIONES

configuración de su lavavajillas

Asegúrese de que su instalador siga estas instrucciones para que su nuevo lavavajillas funcione correctamente y para que no está en riesgo de lesiones al lavar los platos.

DESEMBALAJE DE SU LAVAVAJILLAS

- Una vez que se le haya entregado su nuevo lavavajillas, desembale cuidadosamente y compruebe si hay algún daño. Si el lavavajillas se ha dañado, anótelos en la hoja de ruta y guarde una copia. No instale el lavavajillas y comuníquese con el servicio de atención al cliente de Samsung, en el número que se indica a continuación.
- Si no hay daños en el producto, puede continuar con la instalación. Si va a instalarlo usted mismo, asegúrese de leer la guía de instalación y siga las instrucciones que hay en su interior.
- Después de desembalar su lavavajillas, mantenga el embalaje fuera del alcance de los niños para garantizar su seguridad.

COMPROBACIÓN DE PIEZAS

Cuando se haya desembalado el lavavajillas, asegúrese de que ha recibido todas las piezas que se muestran a continuación.

Si su lavavajillas se dañó durante el envío o si no tiene todas las piezas, póngase en contacto con el servicio de atención al cliente de Samsung en el 1-800-SAMSUNG (726-7864)

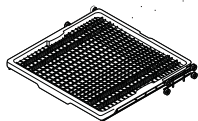
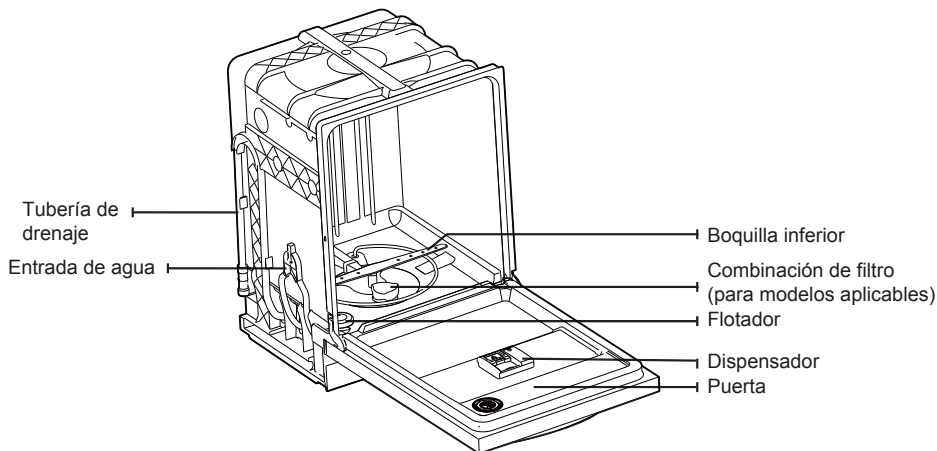

Estante 3
(Para modelos aplicables)

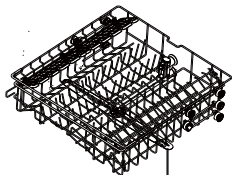

Rejilla superior
Boquilla central



Rejilla inferior

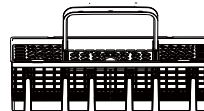

Cubertería



Accesorios - Manual de usuario/instalación, Kit de instalación.





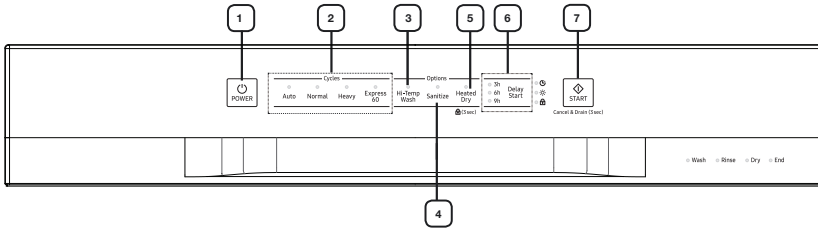

El flotador es muy importante para el funcionamiento de su lavavajillas.

ADVERTENCIA Por favor, no manipule, no dañe o quite el flotador.

PANEL DE CONTROL





<p>1 Potencia</p>	<p>Cuando presione el botón de encendido, la pantalla entera se enciende y entonces se enciende la luz del último ciclo terminado.</p> <p>Cuando el ciclo seleccionado se ha completado, el lavavajillas se apaga automáticamente.</p>
<p>2 Selector de ciclos</p>	<p>Seleccione el ciclo de lavado apropiado dependiendo del nivel de suciedad de sus platos. Después de seleccionar un ciclo, se enciende la luz de ciclo activado para ese ciclo. Si se produce un problema durante una operación, los LED específicos parpadean indicando la causa del problema. El parpadeo se acompaña de un tono de advertencia. Para más información, consulte "Códigos de información" en la página 26.</p>
<p>3 Lavado alta temperatura</p>	<p>Aumenta la temperatura de lavado principal para mejorar la limpieza de las cargas que contienen alimentos horneados resistentes.</p> <p> El lavado a alta temperatura no está disponible para el ciclo Expresar 60.</p>
<p>4 Higienizado</p>	<p>La temperatura sube a 158°F (70°C) en el ciclo de enjuague final para una higienización de temperatura alta.</p> <p>Si selecciona la opción higienización, la lámpara "Higienizado" parpadeará cuando la temperatura del agua alcance la temperatura de higienizado (más de 156 °F (69°C)), y entonces permanece iluminado hasta que la opción de higienizado termine. Cuando pulse la tecla de encendido, la lámpara "Higienizado" se apaga.</p> <p> El ciclo normal con la opción de higienizado seleccionada está certificado por NSF.</p> <p> La función de higienizado funciona de acuerdo con la Norma NSF/ANSI 184 para lavavajillas residenciales. Los lavavajillas residenciales certificados no están diseñados para ser utilizados por establecimientos de alimentos con licencia.</p>
<p>5 Calentamiento en seco/  (3 seg.) (Bloqueo de control)</p>	<p>Cuando se selecciona la función "Calentamiento en seco", el calentador funcionará durante el proceso de secado.</p> <p>El bloqueo le permite bloquear los botones del panel de control para que los niños no puedan activar accidentalmente el lavavajillas presionando los botones en el panel.</p> <p>Para bloquear y desbloquear los botones del panel de control, mantenga presionado el botón de Calentamiento en seco durante tres (3) segundos cuando la alimentación esté encendida.</p>
<p>6 Retrasar inicio</p>	<p>Demora un ciclo por 3,6 o 9 horas.</p> <p>La hora mostrada indica el momento en que se iniciará el lavado.</p>

configuración de su lavavajillas

7 Iniciar

Para iniciar un ciclo, pulse el botón Inicio antes de cerrar la puerta.

Para cancelar el ciclo, mantenga presionado el botón de inicio durante 3 segundos o presione el botón de encendido para apagar.

-  Puede seleccionar opciones (Lavado alta temperatura, Higienizado, Calentamiento en seco) antes de iniciar un ciclo. Si cambia el ciclo después de seleccionar una opción, el ciclo original se restablece.
-  Para evitar que los botones pierdan sensibilidad de respuesta, siga estas instrucciones:
 - Toque el centro de cada teclado usando un dedo. No presione.
 - Limpie regularmente la superficie del control táctil con un paño suave y húmedo.
 - Tenga cuidado de no tocar más de un botón a la vez, excepto como se indica.
-  Cuando se interrumpe un ciclo al abrir la puerta, pulse el botón Inicio antes de cerrar la puerta para continuar el ciclo.
Empuje la puerta firmemente cerrada en los siguientes 3 segundos tras presionar el botón Inicio. Si la puerta no se cierra en 3 segundos, el ciclo no se iniciará.

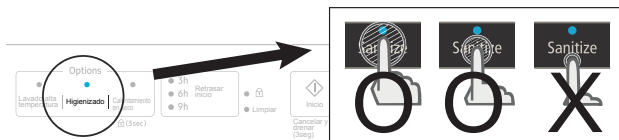

SELECTOR DE CICLO

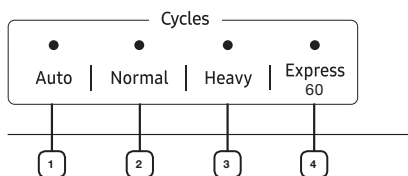

1	Auto	Este ciclo detecta el nivel de suciedad e inicia automáticamente el ciclo óptimo después de algunos minutos de funcionamiento.
2	Normal	Utilice este ciclo para platos sucios.
3	Pesado	Use este ciclo para platos muy sucios y platos con suciedad pesada.
4	Expresar 60	Utilice este ciclo para platos ligeramente sucios. No hay tiempo de secado en "Expresar 60", por lo que puede elegir la opción "Calentamiento en seco" si desea mejorar el rendimiento de secado.

configuración de su lavavajillas

CUMPLIMIENTO DE LOS REQUISITOS DE INSTALACIÓN

Suministro eléctrico y puesta a tierra



Para evitar el riesgo de incendio, descarga eléctrica o lesiones personales, todo el cableado debe estar hecho de acuerdo con el Código Eléctrico Nacional ANSI / FNPA, No. 70 Última Revisión y los códigos y ordenanzas locales. Es responsabilidad personal del propietario del aparato proporcionar el servicio eléctrico adecuado para este aparato.



Nunca utilice un cable de extensión.

Al preparar la instalación, asegúrese de proporcionar:

- Un circuito de derivación individual con un fusible o disyuntor de 120 V, 60Hz, 15 AMP que dé servicio sólo a su lavavajillas.

Su lavavajillas debe estar conectado a tierra. Si el lavavajillas falla, la conexión a tierra reducirá el riesgo de una descarga eléctrica proporcionando una ruta de menor resistencia para la corriente.



Nunca conecte el cable de tierra a tuberías plásticas, líneas de gas o tuberías de agua caliente.

INSTRUCCIONES DE CONEXIÓN A TIERRA

Para un aparato conectado permanentemente:

Este aparato debe estar conectado a un sistema de cableado permanente o un conductor de puesta a tierra del equipo debe conectarse a los conductores del terminal de puesta a tierra del equipo o el cable del aparato.

Suministro de agua

La presión de la línea de suministro de agua caliente debe estar entre 20-120 psi (140-830 kPa). Ajuste el calentador de agua para proveer agua entre 120 °F (49 °C) y 149 °F (65 °C).



La mayoría de las tiendas de suministros de plomería venden líneas de suministro de agua de varias longitudes de hasta 10 pies (305 cm) de largo.

Puede reducir el riesgo de fugas y daños causados por el agua:

- Hacer los grifos de agua fácilmente accesibles.
- Apagar los grifos cuando el lavavajillas no esté en uso.
- Comprobar periódicamente si hay fugas en los accesorios de la línea de suministro de agua.



Antes de utilizar el lavavajillas por primera vez, verifique todas las conexiones en la válvula de suministro de agua y grifos para comprobar si hay fugas.

Piso



Por seguridad, su lavavajillas debe estar instalado en un piso sólido.

Nunca instale su lavavajillas en una plataforma o estructura mal apoyada.

Su lavavajillas debe estar correctamente instalado de acuerdo con la Guía de instalación antes de usarlo. Si no recibió una Guía de instalación con su lavavajillas, puede obtener una visitando nuestro sitio web en www.samsung.com.

Uso de su lavavajillas

DIRECTRICES BÁSICAS

1. Abra la puerta y coloque los platos (consulte la página 14).
 - Coloque los platos en las rejillas superior e inferior, a menos que haya seleccionado la rejilla inferior.
 - Retire los restos de alimentos de los platos antes de colocarlos en las rejillas.
 - Después de colocar los platos en las rejillas, gire las boquillas a mano para comprobar si alguno de los platos interfiere con ellas.
 - Asegúrese de que los platos no impidan que el dispensador de detergente se abra.
 2. Agregue detergente al dispensador (consulte la página 17).
 - Asegúrese de usar sólo detergente y abrillantador para lavavajillas automático.
 - Consulte "Uso del detergente" en la página 17 para obtener instrucciones que explican cómo añadir el detergente y el abrillantador.
 3. Pulse el botón Inicio.
 - Cuando presione el botón de encendido, la pantalla entera se enciende y apaga y, a continuación, el ciclo de ciclo más reciente se enciende.
 - Si el "Low Rinse" (☹️) está iluminado, debe volver a llenar el dispensador de abrillantador para mejorar el rendimiento de lavado y secado.
 - Si el "Low Rinse" (☹️) está iluminado, se puede aumentar la temperatura y el tiempo de enjuague final para mejorar el rendimiento de secado.
 4. Seleccione un ciclo de limpieza apropiado dependiendo del nivel de suciedad de los platos. (Véanse las páginas 9 y 22.)
 - Presione el botón de ciclo apropiado.
 - Cuando se pulsa un botón de ciclo, el indicador de ciclo se ilumina.
 5. Pulse el botón Inicio y luego cierre la puerta en 3 segundos.
 - El lavavajillas comenzará a drenar después de unos segundos y luego comenzará el ciclo seleccionado.
 - Cerciórese de cerrar firmemente la puerta. Si la puerta no se cierra correctamente, el ciclo seleccionado no se iniciará automáticamente.
 6. Cuando finalice el ciclo de lavado.
 - La luz se ilumina y el lavavajillas suena una alarma.
 - El lavavajillas se apaga automáticamente.
-  **PRECAUCIÓN** - Si desea cargar más platos o pausar el lavavajillas mientras está funcionando, asegúrese de abrir la puerta lentamente y con cuidado ya que existe la posibilidad de lesión por el vapor caliente dentro del lavavajillas.
- Si la puerta se abre mientras el lavavajillas está funcionando, se activa un mecanismo de seguridad y se detiene el ciclo.
 - Para reanudar el funcionamiento, pulse el botón Inicio y luego cierre la puerta en 3 segundos.
 - La adición de platos varios minutos después de que el lavavajillas comience a funcionar podría afectar su rendimiento.
 - Si abre la puerta mientras el lavavajillas está funcionando a alta temperatura, drenará el agua caliente automáticamente para protegerlo de quemaduras.
-  Debe utilizar abrillantador para un mejor rendimiento de secado. Puede mejorar aún más el rendimiento de secado seleccionando también la opción Higienizar y Calentamiento en seco.
-  Abra la puerta del lavavajillas, déjela y espere unos minutos antes de retirar los platos. De esta forma, estarán más fríos y se mejorará el secado.

Uso de su lavavajillas

Controles táctiles

Los controles táctiles le permiten manejar el lavavajillas.

- Conveniente de operar, requiriendo solamente un toque suave.
- Tienen un diseño simple y con estilo.
- Son fáciles de limpiar.

Si tiene hijos o desea limpiar la Interfaz de Control, le recomendamos que active la función de bloqueo para bloquear los botones de control. Vea la página 7.

- Los niños no podrán activar el lavavajillas accidentalmente tocando los controles con esta opción seleccionada.
- Si se está ejecutando un ciclo, los botones no responden. (Excepto el botón de encendido)
- Si el lavavajillas está apagado, sólo responde el botón de encendido.



No toque el ELEMENTO DE AIREACIÓN durante o inmediatamente después del uso.

Retrasar inicio

Cuando seleccione la opción de Retrasar inicio, su lavavajillas:

- Comienza a drenar para eliminar el agua restante de una vez (pre-drenaje).

Su lavavajillas operará el ciclo seleccionado cuando expire el tiempo de retardo.



Cuando use el lavavajillas, trate de arreglar los platos apropiadamente como se describe en las páginas 14 a 16.

- Deberá retirar los restos de alimentos tales como huesos, semillas de frutas, etc. y cualquier otro como palillos, papel, etc. de los platos ya que pueden dañar los platos, crear ruido, o hacer que el lavavajillas funcione mal.
- Seleccione el ciclo apropiado dependiendo del nivel de suciedad y el tipo de platos.
- Use sólo la cantidad adecuada de detergente y agente de enjuague.



No lave los siguientes artículos

- Artículos de acrílico o aluminio: Los platos con decoración de borde de oro impreso pueden eliminar el color.
- Platos tratados con adhesivo: Los plásticos tratados, la madera, el marfil, el cobre y el estaño pueden soltarse.
- Plásticos con una tolerancia de temperatura inferior a 194 °F (90 °C): Los plásticos finos se lavan y secan mal, y pueden ser dañados debido a temperaturas de lavado elevadas.
- Estaño: El estaño se debe lavar a mano y secarse inmediatamente, ya que puede oxidarse.
- Utensilios de madera: Los artículos de madera pueden agrietarse.

AJUSTE DE LA ALTURA DE LA REJILLA SUPERIOR

Puede ajustar la altura de la rejilla superior de su lavavajillas Samsung para que la rejilla inferior pueda acomodar platos de mayor tamaño. Con la rejilla superior colocada en la posición más alta, la rejilla inferior acomoda placas de hasta 12 pulgadas (30 cm) de diámetro y el estante superior puede acomodar placas hasta 8 pulg. (20 cm) de diámetro.

1. Para bajar el bastidor superior de 5 cm (2 pulgadas), retire el bastidor superior como se muestra en Extracción del bastidor superior a continuación. Después, vuelva a colocar la rejilla de manera que las cuatro ruedas superiores de cada lado estén a cada lado del riel de guía. Vea la ilustración de la posición inferior a la derecha.

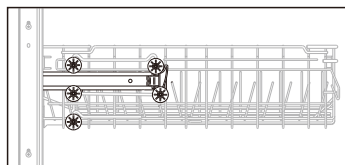

Posición Inferior

2. Para levantar el estante superior, quite el estante superior como se muestra en Extracción del bastidor superior a continuación. Después, vuelva a colocar la rejilla de modo que las tres ruedas inferiores de cada lado estén a cada lado del riel de guía. Vea la ilustración de la posición superior a la derecha.

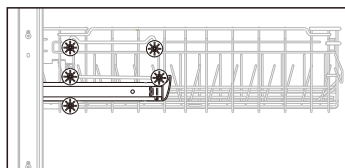

Posición Superior

 **PRECAUCIÓN** Recomendamos ajustar la altura de la superior antes de cargar los platos en la rejilla. Si ajusta la rejilla después de cargar los platos, puede dañar los platos.

EXTRACCIÓN DE LA REJILLA SUPERIOR

Tire de la rejilla superior hacia el frente y luego retírela levantándola ligeramente y tirando hacia el frente. Vea las ilustraciones abajo.

 **PRECAUCIÓN** Como la rejilla superior es extraíble, debe ser instalada para que el lavavajillas funcione correctamente. Si intenta utilizar el lavavajillas sin la rejilla, se producirá ruido y el lavavajillas no funcionará correctamente.

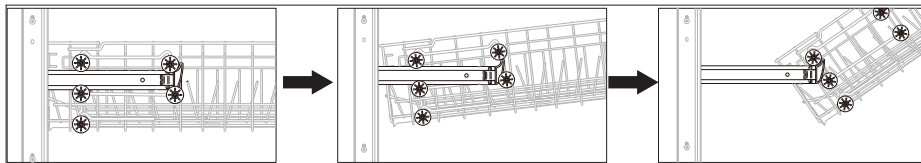

Paso 1.

Paso 2.

Paso 2.

Uso de su lavavajillas

CARGA DE LA REJILLA INFERIOR

La rejilla inferior ha sido especialmente diseñada para platos de cena, cuencos de sopa, platos, ollas, tapas, cazuelas y platos.

Cargue objetos grandes como cacerolas y cazuelas en el lavavajillas para que sus lados abiertos estén hacia abajo. Recomendamos cargar vasos, tazas y pequeños platos en el estante superior.

Consulte los patrones de carga recomendados a continuación.

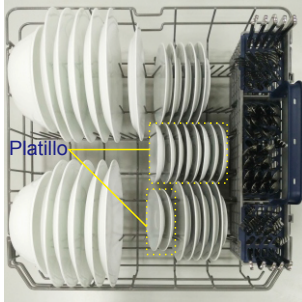

10 cubiertos



12 cubiertos

CARGA DE LA REJILLA SUPERIOR

La rejilla superior ha sido diseñada para platos pequeños, tazas, vasos y artículos de plástico marcados como "seguros para el lavavajillas". Cargue los platos en el lavavajillas en dos medias filas, de manera que la parte frontal de cada plato quede mirando hacia atrás de la placa delante de ella, y los lados abiertos de las placas en el centro del lavavajillas están enfrentados entre sí. Vea las ilustraciones abajo.

Asegúrese de que los platos cargados no interfieran con la rotación de la boquilla que se encuentra en la parte inferior de la rejilla superior. (Compruebe esto girando la boquilla manualmente.) Al cargar los platos, tire de la bandeja superior hacia abajo de forma que pueda cargarla sin golpear el contador de encima.

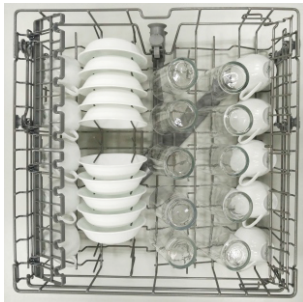

10 cubiertos

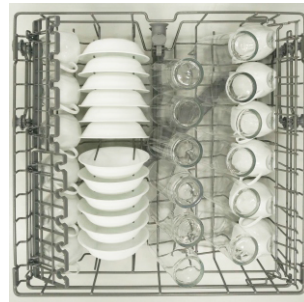

12 cubiertos

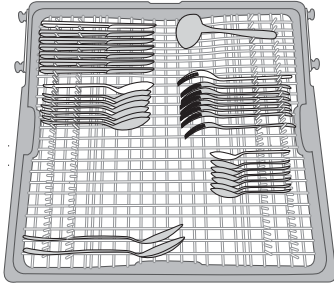

Uso de la eatante 3

- Esta bandeja es adecuada para cubiertos de mesa y de cocina o de servir. Utilice la bandeja para cubiertos para organizar la umbertería.
- Para obtener los mejores resultados, coloque los elementos muy sucios en la cesta para cubiertos estándar.

* NOTA : Puede retirar la bandeja para cubiertos si necesita disponer de más espacio en la cesta superior para utensilios más voluminosos.

Uso de su lavavajillas

USO DE LA REJILLA PARA CUBIERTOS

Puede colocar cada cuchillo, cuchara o tenedor por separado en los soportes de la cuchara en las cubiertas de la cesta para evitar el desbastado y la decoloración.

Puede utilizar el portacubiertos con la tapa abierta. Consulte la ilustración de la derecha.

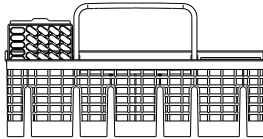

10 cubiertos



12 cubiertos

La cuchara está como se ve desde arriba con la colocación sugerida de los cubiertos. Haga coincidir los números en el diagrama a los números en la lista de artículos de cubiertos a continuación.

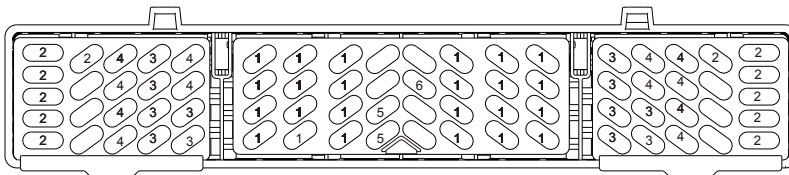

NO deje que ningún artículo se extienda por la parte inferior.

- | | |
|-------------------------|-------------------------|
| 1 Cucharas | 4 Tenedores |
| 2 Cuchillos | 5 Cucharas para servir |
| 3 Tenedores de ensalada | 6 Tenedores para servir |

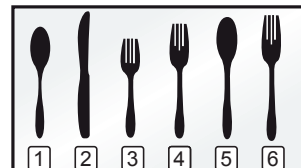

Uso de su lavavajillas

USO DE DETERGENTE

Todos los ciclos de lavavajillas requieren detergente en el compartimento de detergente. Agregue la cantidad correcta de detergente para el ciclo seleccionado para asegurar el mejor rendimiento.



Utilice solamente detergente para lavavajillas. El detergente regular produce demasiada espuma, lo que puede hacer disminuir el rendimiento del lavavajillas o hacer que funcione mal.



No trague el detergente del lavavajillas. Evite respirar los vapores. El detergente para lavavajillas contiene productos químicos cáusticos e irritantes que pueden inducir afecciones respiratorias. Si usted ha tragado detergente para lavavajillas o ha inhalado los vapores, busque atención médica inmediatamente.



Mantenga el detergente del lavavajillas fuera del alcance de los niños.

Llenado del dispensador de detergente

1. Abra la tapa del dispensador de detergente empujando el dispensador de detergente.



La solapa está siempre abierta al final de un ciclo de lavado.

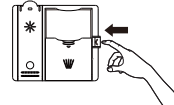

2. Añada la cantidad recomendada de detergente al compartimiento del detergente principal.
3. Cierre la solapa deslizando la hacia la abajo y luego presionándola abajo.

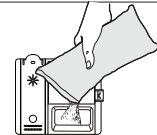

4. Para un mejor resultado de limpieza, especialmente si hay mucha suciedad, vierta una pequeña cantidad (unos 15 g) de detergente en la puerta.

El detergente adicional se activará durante la fase de prelavado.

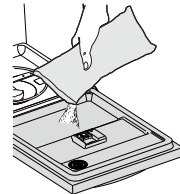

La cubierta se abre automáticamente para dispensar el detergente durante el lavado.

CICLO	CANTIDAD DE DETERGENTE	
	Dispensador de lavado principal	En la puerta para prelavado
Auto, Normal	20 g	10 g
Pesado, Express 60	30 g	15 g

 Los números dentro del dispensador se refieren a gramos.

Llenado del depósito de abrillantador

Su lavavajillas ha sido diseñado para usar sólo abrillantador líquido.

El uso de un abrillantador en polvo obstruirá la abertura del depósito y hará que el lavavajillas tenga un mal funcionamiento.

El abrillantador mejora el rendimiento de secado del lavavajillas.

 **PRECAUCIÓN** No agregue detergente normal al depósito de abrillantador.

1. Abrir la tapa del depósito de abrillantador .
2. Llene el depósito del abrillantador con el abrillantador.

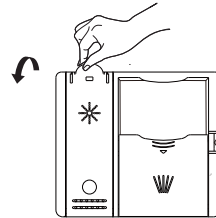

2. Llene el depósito del abrillantador con el abrillantador.

 Utilice el puerto de visualización al llenar el depósito de abrillantador.

 **PRECAUCIÓN** No llene el depósito por encima del indicador de nivel completo. El exceso de abrillantador puede sobrefluir durante el ciclo de lavado.

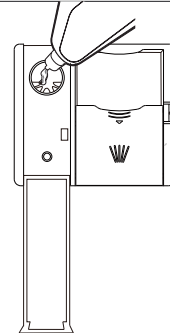

3. Vea la cantidad de enjuague en el depósito a través del puerto de visualización transparente. Deje de añadir cuando el depósito alcance el nivel completo.

4. Cierre la tapa del depósito del abrillantador .

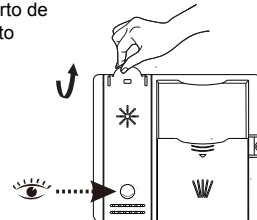

Limpieza y mantenimiento de su lavavajillas

Mantener su lavavajillas limpio mejora su rendimiento, reduce las reparaciones innecesarias y alarga su vida útil.

LIMPIEZA DEL EXTERIOR

Es mejor limpiar derrames en el exterior de su lavavajillas cuando ocurren. Utilice un paño suave y húmedo en el panel de control para limpiar con cuidado los derrames y el polvo. No utilice benceno, cera, diluyente, cloro o alcohol. Estos materiales pueden decolorar las paredes internas y causar manchas. No limpie el lavavajillas rociando agua sobre él y evite que el agua entre en contacto con cualquiera de las partes eléctricas.

 Si su lavavajillas tiene un panel de puerta de acero inoxidable, se puede limpiar con un limpiador de acero inoxidable para electrodomésticos o un producto similar utilizando un paño limpio y suave.

LIMPIEZA DEL INTERIOR

Limpie el interior de su lavavajillas periódicamente para eliminar cualquier suciedad o partículas de alimentos. Limpie el interior del lavavajillas y la parte interior de la puerta con un paño húmedo. Recomendamos rellenar el dispensador de detergente con detergente para platos y luego ejecutar el lavavajillas vacío periódicamente usando el ciclo Normal o el Express 60 con la opción desinfectar. Esto mantendrá su lavavajillas limpio.

Si hay manchas blancas y olor aún presentes en su lavavajillas, ejecute el ciclo Normal con el lavavajillas vacío y sin detergente hasta que se vacíe. Entonces, interrumpa el ciclo y ponga una taza de 8 onzas de vinagre blanco en la cesta inferior. Cierre el lavavajillas y deje que termine el ciclo.



No quite el sello frontal del recipiente (el sello de goma largo que rodea la abertura del lavavajillas).



No toque el ELEMENTO DE CALEFACCIÓN durante o inmediatamente después del uso.

LIMPIEZA DE LOS FILTROS

1. Apague el lavavajillas.

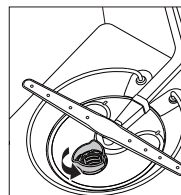

2. Gire el inserto del filtro hacia la izquierda para soltarlo y luego separe el inserto del filtro.

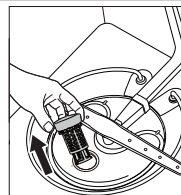

3. Retire el filtro fino (plano, rectangular).

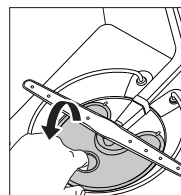

4. Retire la suciedad u otros restos del filtro y luego enjuáguelos con agua corriente.

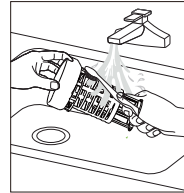

5. Vuelva a montar el filtro en el orden inverso al desensamblaje, vuelva a insertar el inserto del filtro y gírelo en el sentido de las agujas del reloj como se muestra hasta que esté cerrado.



Si el inserto del filtro no se cierra correctamente, su rendimiento disminuirá.

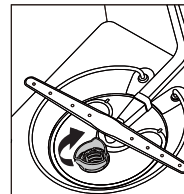

LIMPIEZA DE LAS BOQUILLAS

Si su lavavajillas no parece estar limpiando adecuadamente o las boquillas parecen atascadas, puede limpiar cada una de las boquillas. Cuando retire las boquillas, tenga cuidado porque pueden romperse.

Boquilla inferior

1. Compruebe si los orificios de la boquilla están obstruidos por las partículas de alimentos.
2. Si la limpieza es necesaria, retire la boquilla tirando hacia arriba.
3. Limpie la boquilla y luego empuje hacia atrás en su lugar.
4. Compruebe si la boquilla está unida correctamente girándola con la mano.

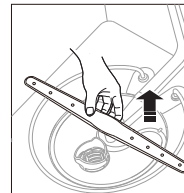

Limpieza y mantenimiento de su lavavajillas

Boquilla central

1. Tire de la rejilla superior hacia el frente y retírela.
2. Compruebe si los orificios de la boquilla están obstruidos por las partículas de alimentos.
3. Si la limpieza es necesaria, quite la boquilla.
4. Para quitar la boquilla, suelte y retire la tuerca y, a continuación, la boquilla.
5. Limpie la boquilla, vuelva a insertarla y apriete la tuerca.
6. Al sujetar la tuerca, gírela firmemente con la mano.
7. Compruebe si la boquilla está unida correctamente girándola con la mano.

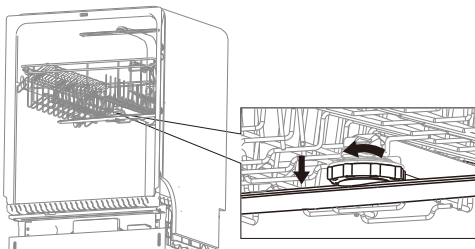

Boquilla superior

1. Compruebe si los orificios de la boquilla están obstruidos por las partículas de alimentos.
2. Si la limpieza es necesaria, quite la boquilla.
3. Para extraer la boquilla, tire de la parte superior de la rejilla primero, desatornille la tapa girándola en sentido antihorario, y luego retire la boquilla superior.
4. Limpie la boquilla, vuelva a insertarla y fije la tapa de la boquilla a la boquilla girando la tapa en sentido horario.
5. Compruebe si la boquilla está unida correctamente girándola con la mano.

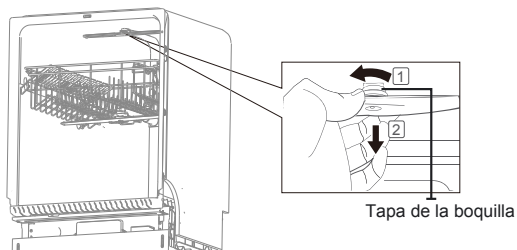

ALMACENAMIENTO DE SU LAVAVAJILLAS

Si necesita almacenar su lavavajillas durante un período de tiempo prolongado, primero drene y desconéctelo.

Si deja agua en las mangueras y los componentes internos, puede dañar el lavavajillas.

Después de drenar y desconectar el lavavajillas, asegúrese de apagar la válvula de suministro de agua y el interruptor del circuito.

Ciclos

TABLA DE CICLOS

05 Ciclos

Ciclo	Pre-lavado 1	Pre-lavado 2	Lavado principal	Enjuague1	Enjuague2	Enjuague3	Enjuague4	Último enjuague [Higienizado]	Seco	Agua [gal(l)]	Tiempo de ciclo con(min)
Auto	●	○	● 118-126 °F (48-52 °C)	●	●	○	○	● 136-144°F/158°F 58-62 °C/ 70 °C	●	3-6 (11.8-22.7)	109-143
Normal	●	○	● 108-126 °F (42-52 °C)	●	●	○	○	● 136-144°F/158°F 58-62 °C/ 70 °C	●	3-6 (11.8-22.7)	119-144
Heavy	●	●	● 131°F (55 °C)	●	●	●	●	● 149 °F/158°F 65 °C/ 70 °C	●	7.3 (27.4)	162
Express	●	○	● 126 °F (52 °C)	●	●	○	○	● 136 °F/158°F 58 °C/ 70 °C	●	4 (15.3)	60

(●): BÁSICO, (○): Paso opcional

- Cuando selecciona el ciclo Auto o Normal, puede eliminar pasos opcionales dependiendo del nivel de suciedad de la vajilla.
- El consumo de agua y el tiempo de lavado varían dependiendo de los pasos u opciones que añada, y de la presión y temperatura del agua suministrada.
- Al seleccionar cualquier opción, se puede cambiar el tiempo de ciclo.

solución de problemas

COMPRUEBE ESTOS PUNTOS SI SU LAVAVAJILLAS...

PROBLEMA	CAUSA POSIBLE	SOLUCIÓN
No arranca.	La puerta no está completamente cerrada.	Compruebe si la puerta está cerrada y cerrada completamente.
	No se ha seleccionado ningún ciclo.	Seleccione un ciclo adecuado.
	El cable de alimentación no está conectado.	Conecte el cable de alimentación correctamente.
	El panel de control está bloqueado.	Desbloquee el bloqueo para niños
	Un interruptor automático está abierto.	Reinicie el disyuntor.
Tarda demasiado con una operación o un ciclo normal.	Se suministra agua fría.	Compruebe si la línea de suministro de agua está conectada a un suministro de agua caliente. (Se requiere tiempo adicional para calentar el agua fría.)
Hay partículas restantes de comida en los platos. (No limpia correctamente.)	Ha seleccionado un ciclo inapropiado.	Seleccione un ciclo según el número y nivel de suciedad de los platos, como se indica en este manual.
	La temperatura del agua es baja.	Conecte la línea de suministro de agua a un suministro de agua caliente. Para obtener el mejor rendimiento, la temperatura del agua suministrada debe ser de 120 °F (49 °C).
	Baja presión de agua.	La presión del agua debe estar entre 20 y 120 psi (140 - 830 kPa).
	El agua es demasiado dura.	Utilice detergente fresco de alta calidad con ayuda para el aclarado.
	El detergente del lavavajillas no se usó.	Utilice detergente para lavavajillas. Recomendamos un tipo de detergente para lavavajillas de polvo o gel.
	El detergente permanece en el dispensador.	Asegúrese de que los elementos grandes como láminas para hornear galletas, tablas de cortar o contenedores, etc. no están bloqueando el dispensador de detergente y permita que se abra correctamente. Reorganice los platos para que no interfieran con el funcionamiento del dispensador de detergente.
		
	No hay abrillantador.	Revise el dispensador y agregue el abrillantador. Utilice un líquido de enjuague de tipo abrillantador.
	Una boquilla está obstruida.	Limpie la boquilla, vea la página 17.
Los platos están mal cargados. Se han cargado demasiados platos.	Reorganice los platos para que no interfieren con la rotación de la boquilla y el dispensador de detergente. Cargue sólo un número apropiado de platos. Cargue sus platos como se recomienda. (Ver página 14.)	

solución de problemas

PROBLEMA	CAUSA POSIBLE	SOLUCIÓN
Deje las gafas con un film opaco.	El agua suministrada es suave y demasiada se utilizó mucho detergente.	Cargue menos el lavavajillas y use un abrillantador para minimizar esto.
	Se incluyeron platos de aluminio en la carga de lavado.	Retire las marcas de los platos usando un limpiador de baja sensibilidad.
Deja una película amarilla o marrón en el interior del lavavajillas.	No hay abrillantador en el dispensador. La temperatura del agua es baja cuando el lavavajillas está funcionando. Se han cargado demasiados platos. Vasos y copas con la parte inferior cóncava con agua. Este agua puede derramarse sobre otros objetos cuando descargue.	Retire los suelos con un limpiador de manchas.
No seca los platos bien.	No hay abrillantador en el dispensador.	Revise el dispensador y agregue el abrillantador. Utilice una ayuda de enjuague de tipo líquido.
	La temperatura del agua es baja cuando el lavavajillas está funcionando.	Conecte la línea de suministro de agua a un suministro de agua caliente. Utilice el abrillantador con la opción Higienizado.
	Se han cargado demasiados platos.	La carga adecuada de los artículos puede afectar el secado. Cargue sus platos como se recomienda. (Ver página 14.)
	Vasos y copas con la parte inferior cóncava con agua. Este agua puede derramarse sobre otros objetos cuando descargue.	Una vez finalizado el ciclo, vacíe el primero y luego el estante superior. Esto Evite que el agua gotee de la parte superior Coloque los platos en la rejilla inferior.
Tiene un mal olor.	Quedó agua de un ciclo incompleto.	Inserte el detergente sin cargar la vajilla y ejecute el ciclo Normal para limpiar el lavavajillas.
	La manguera de drenaje está obstruida.	Póngase en contacto con un técnico para quitar cualquier obstrucción del manguera de drenaje.
	El lavavajillas no se utiliza diariamente o los platos sucios se dejan en la unidad mucho tiempo.	Con el lavavajillas vacío y sin detergente, coloque un vaso con 8 onzas de vinagre en posición vertical en la parte inferior de la rejilla y, a continuación, ejecute un ciclo normal.
Es demasiado ruidoso.	Se genera ruido cuando la tapa del dispensador está abierta y la bomba de drenaje está funcionando en una etapa temprana.	Esto es una operación normal.
	El lavavajillas no está nivelado.	Asegúrese de que el lavavajillas esté nivelado.
	Material extraño (un tornillo, una pieza de plástico) está en la cámara de la bomba.	Póngase en contacto con un técnico para retirar el material extraño de la cámara de la bomba.
	Hay un sonido de "corte" porque una boquilla está chocando contra los platos.	Reorganice los platos.







PROBLEMA	CAUSA POSIBLE	SOLUCIÓN
Una boquilla no gira suavemente.	El orificio de la boquilla está obstruido con partículas de alimentos.	Limpie el orificio de la boquilla. Vea la página 17.
	La boquilla está bloqueada por un plato u olla y no puede girar.	Después de colocar los platos en las rejillas, gire las boquillas con la mano para comprobar si alguno de los platos interfiere con ellos.
El agua no bombea fuera del lavavajillas.	El drenaje está obstruido.	Póngase en contacto con un técnico para quitar cualquier obstrucción de la manguera de drenaje y compruebe el funcionamiento de la bomba de drenaje.
Tiene una rejilla superior doblada después de la carga platos.	Los platos no están cargados correctamente.	Cargue sus platos como se recomienda. (Véase la página 14.)

solución de problemas

CÓDIGOS DE INFORMACIÓN

El panel de control muestra códigos de información para ayudarle a entender lo que está ocurriendo con su lavavajillas.

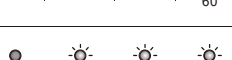
Si su lavavajillas tiene un problema, las luces del SÍMBOLO DE CÓDIGO parpadean como se muestra a continuación.

Code Symbol	Meaning	Posibles causas
	Sin agua	El grifo de agua no está abierto. El interruptor de presión está roto. La bomba de lavado no funciona. Hay un problema con la PBA principal.
	Nivel de agua alto	El interruptor de agua alta se activó 5 veces durante 5 segundos. El interruptor de agua alta estaba encendido continuamente durante 120 segundos. Hay un problema con la PBA principal.
	No se llega a la temperatura requerida	El calentador estaba encendido continuamente durante 60 minutos, pero el agua no calentó hasta la temperatura requerida. El calentador está roto. La temperatura detectada por el termistor es incorrecta. Hay un problema con la PBA principal.
	Fugas de agua	El interruptor de fugas está roto. El interruptor de fuga se activó durante 2 segundos. Hay un problema con la PBA principal.
	Fallo del circuito abierto del termistor	El termistor sufrió un fallo de circuito abierto. Hay un problema con la PBA principal.
	Falla en el cortocircuito del termistor	El termistor sufrió un fallo de cortocircuito. Hay un problema con la PBA principal.
	Funcionamiento anormal al presionar la tecla táctil	Una tecla táctil fue operada de forma anormal. Ejemplo: Se pulsó una tecla durante más de 30 segundos. Hay un problema con el PBA secundario.
	Señal anormal	Una tecla táctil fue operada de forma anormal. Ejemplo: Se pulsó una tecla durante más de 30 segundos. Hay un problema con la PBA principal. Hay un problema con el PBA secundario.

Para cualquier código no mencionado anteriormente, llame al 1-800-SAMSUNG (726-7864)



ADVERTENCIA

- Si se produce un desbordamiento, apague el suministro de agua principal antes de llamar al servicio técnico.
- Si hay agua en la bandeja de base debido a un exceso de llenado o una pequeña fuga, el agua debe ser retirada antes de reiniciar el lavavajillas.

apéndice

AYUDAR AL MEDIO AMBIENTE

- Su lavavajillas está fabricado con materiales reciclables. Si decide eliminarlo, por favor respete las normas locales de eliminación de residuos. Corte el cable de alimentación para que el aparato no pueda ser conectado a una fuente de energía.
- Retire la puerta para que los animales y los niños pequeños no puedan quedar atrapados dentro del aparato.
- No exceda las cantidades de detergente recomendadas en las instrucciones de los fabricantes de detergentes.

ESPECIFICACIONES

Modelo	DW80N3030U*		
Tipo	Lavavajillas incorporado	Capacidad de lavado	15 posiciones
Potencia	120 V, 60 Hz solamente	Presión de agua usada	20 - 120 psi (140 - 830 kPa)
Uso de potencia nominal	Motor de lavado	50 W	
	Calentador	840 W	
Dimensiones (Ancho x Profundidad x Altura)	23 ¾ x 24 ¾ x 33 ¾ in. [604 x 629 x 858mm]		
Peso	Desempaquetado	70.5 lb (32kg)	

garantía

LAVAVAJILLAS SAMSUNG

GARANTÍA LIMITADA PARA EL COMPRADOR ORIGINAL CON PRUEBA DE COMPRA

El presente producto de la marca SAMSUNG, tal como lo provee y distribuye EE.UU: SAMSUNG ELECTRONICS AMERICA, INC./CANADÁ: SAMSUNG ELECTRONICS CANADA, INC. (SAMSUNG) y lo entrega como nuevo, en su empaque de cartón original al comprador o consumidor original, está garantizado por SAMSUNG contra defectos de fabricación de los materiales o mano de obra durante el período limitado de la garantía, a partir de la fecha original de compra, de:

Un (1) año partes y mano de obra.

Esta garantía limitada es válida únicamente para productos comprados y usados en los Estados Unidos/ Canadá y que fueron instalados, utilizados y mantenidos de acuerdo con las instrucciones provistas con el producto. Para recibir el servicio técnico de la garantía, el comprador debe comunicarse con la dirección o el teléfono de SAMSUNG que figuran más abajo con el fin de que se determine el problema y los procedimientos del servicio. El servicio técnico de la garantía solo puede ser prestado por un centro de servicio técnico autorizado de SAMSUNG. Se debe presentar la factura de compra original como prueba de compra a SAMSUNG o al centro de servicio técnico autorizado de SAMSUNG para recibir el servicio técnico de la garantía.

SAMSUNG brindará servicio técnico a domicilio sin cargo dentro del territorio contiguo de Estados Unidos/Canadá durante el período de garantía, sujeto a la disponibilidad de los proveedores de servicio autorizados de SAMSUNG del área geográfica del cliente. Si el servicio a domicilio no está disponible, SAMSUNG podrá optar, a su elección, por brindar el servicio de transporte del producto de ida y vuelta al centro de servicio. Si el producto está ubicado en una zona en la que no se encuentra disponible ningún centro de servicio autorizado por SAMSUNG, usted podrá ser responsable del cargo por transporte o se le podrá requerir que entregue el producto a un centro de servicio autorizado por SAMSUNG para recibir asistencia técnica.

Para recibir el servicio técnico a domicilio, el producto no debe presentar obstrucciones y debe ser accesible para el agente del servicio técnico.

Durante el periodo de garantía aplicable, el producto se reparará o se reemplazará, o se devolverá el importe de compra, a la entera discreción de SAMSUNG. SAMSUNG podrá usar piezas nuevas o reacondicionadas para la reparación del producto, así como reemplazar el producto por un producto nuevo o reacondicionado. La vigencia de la garantía de las piezas y los productos reemplazados será por el período restante de la garantía original del producto o por un período de noventa (90) días, el que sea el más largo. Todas las piezas y los productos reemplazados son propiedad de SAMSUNG y deben ser devueltos a SAMSUNG.

La presente garantía limitada cubre defectos de fabricación de los materiales o la mano de obra encontrados durante el uso normal y doméstico de este producto y no cubrirá lo siguiente: daño que ocurra durante el envío, entrega e instalación y usos para los cuales el presente producto no fue destinado; daño causado por modificación o alteración no autorizada del producto; producto cuyos números de serie originales de fábrica fueron eliminados, desfigurados, alterados en algún modo o que no se puedan determinar fácilmente; daño cosmético incluyendo rayones, hendiduras, abolladuras y otros daños al acabado del producto; daño causado por abuso o mal uso, plagas, accidente, incendio, inundación u otros casos fortuitos o de fuerza mayor; daño causado por el uso de equipo, utilidades, servicios, piezas, suministros, accesorios, aplicaciones, instalaciones, reparaciones, cableado externo o conectores no provistos ni autorizados por SAMSUNG; daño causado por línea eléctrica o voltaje incorrecto, fluctuaciones y sobretensión; daño causado por no operar y mantener el producto de acuerdo con las instrucciones; instrucción a domicilio acerca de cómo usar el producto; y servicio técnico para corregir una instalación que no cumpla con los códigos eléctricos o de plomería o corrección de cableado eléctrico o tuberías (es decir, cableado doméstico, fusibles o mangueras de entrada de agua). El costo de reparación o reemplazo bajo estas circunstancias excluidas será responsabilidad del cliente.

EXCLUSIÓN DE GARANTÍAS IMPLÍCITAS

LAS GARANTÍAS IMPLÍCITAS, INCLUYENDO GARANTÍAS DE COMERCIABILIDAD O APTITUD PARA UN PROPÓSITO EN PARTICULAR, ESTÁN LIMITADAS A UN AÑO O AL PERIODO MÁS CORTO PERMITIDO POR LA LEY.

Algunos estados no permiten limitaciones en cuanto al período de vigencia de una garantía implícita, de tal forma que las limitaciones o exclusiones mencionadas tal vez no se apliquen a usted en particular. Esta garantía le otorga derechos específicos, e incluso puede otorgarle otros derechos que varían de un estado a otro.

LIMITACIÓN DE RECURSOS

EL ÚNICO Y EXCLUSIVO RECURSO ES LA REPARACIÓN DEL PRODUCTO, EL REEMPLAZO DEL PRODUCTO O LA DEVOLUCIÓN DEL IMPORTE DE COMPRA, A DISCRECIÓN DE SAMSUNG, CONFORME A ESTA GARANTÍA LIMITADA. SAMSUNG NO SERÁ RESPONSABLE POR DAÑOS ESPECIALES, IMPREVISTOS O DERIVADOS, INCLUYENDO ENTRE OTROS, TIEMPO FUERA DEL TRABAJO, HOTELES Y/O COMIDAS EN RESTAURANTES, GASTOS DE REMODELACIÓN, PÉRDIDAS DE INGRESOS O GANANCIAS, INCAPACIDAD DE GENERAR AHORROS U OTROS BENEFICIOS INDEPENDIENTEMENTE DE LA TEORÍA LEGAL EN LA QUE SE BASE EL RECLAMO, E INCLUSO SI SAMSUNG HA SIDO ADVERTIDA DE LA POSIBILIDAD DE DICHOS DAÑOS.

Algunos estados no permiten la exclusión o la limitación de daños imprevistos o derivados, por lo que las limitaciones o exclusiones mencionadas tal vez no se apliquen a usted en particular. Esta garantía le otorga derechos específicos, e incluso puede otorgarle otros derechos que varían de un estado a otro.

SAMSUNG no garantiza el funcionamiento ininterrumpido o sin errores del producto. Ningún aval o garantía otorgados por otra persona, compañía o corporación con respecto al presente producto revestirá carácter vinculante para SAMSUNG.

**Para recibir un servicio técnico de garantía, comuníquese con SAMSUNG a:
En EE.UU.**

Samsung Electronics America, Inc.
85 Challenger Road Ridge Field Park, NJ 07660-2112
1-800-SAMSUNG (726-7864)
www.samsung.com/us/support

En Canadá

Samsung Electronics Canada Inc.
2050 Derry Road West, Mississauga, Ontario L5N 0B9 Canadá
1-800-SAMSUNG (726-7864)
www.samsung.com/ca/support (English)
www.samsung.com/ca_fr/support (French)

memorándum

memorándum

SAMSUNG



Escanee el código QR* o visite www.samsung.com/spsn para ver nuestros útiles vídeos y muestras en vivo.

* Requiere que el lector se instale en su smartphone.

bit.ly/samsungdishwashers

¿Tiene alguna pregunta o algún comentario

PAÍS	LLAME AL	O VISÍTENOS EN LÍNEA EN
U.S.A	1-800-SAMSUNG (726-7864)	www.samsung.com/us/support
CANADA	1-800-SAMSUNG (726-7864)	www.samsung.com/ca/support (Español) www.samsung.com/ca_fr/support (French)
MEXICO	01-800-SAMSUNG (726-7864)	www.samsung.com/mx/support