



# AMANA®

---

## CHEST FREEZER

### Use & Care Guide

For questions about features, operation/performance, parts or service, call: **1-800-843-0304**.

In Canada, call for assistance **1-800-807-6777**,

or visit our website at...

[www.amana.com](http://www.amana.com) or [www.amana.ca](http://www.amana.ca)

---

## CONGÉLATEUR COFFRE

### Guide d'utilisation et d'entretien

Au Canada, pour assistance, composez le **1-800-807-6777**.

ou visitez notre site web à

[www.amana.ca](http://www.amana.ca)

---

Table of Contents/Table des matières ..... 2

---

---

# TABLE OF CONTENTS

<b>FREEZER SAFETY</b> .....	<b>3</b>	<b>FREEZER CARE</b> .....	<b>6</b>
Proper Disposal of Your Old Freezer or Refrigerator .....	3	Defrosting and Cleaning Your Freezer .....	6
<b>INSTALLATION INSTRUCTIONS</b> .....	<b>4</b>	Power Interruptions .....	7
Unpacking .....	4	Moving Care .....	7
Location Requirements.....	4	<b>TROUBLESHOOTING</b> .....	<b>8</b>
Electrical Requirements .....	5	<b>WARRANTY</b> .....	<b>10</b>
<b>FREEZER USE</b> .....	<b>5</b>		
Using the Control .....	5		
Indicator Lights .....	6		
Sliding Basket .....	6		

---

# TABLE DES MATIÈRES

<b>SÉCURITÉ DU CONGÉLATEUR</b> .....	<b>11</b>	<b>ENTRETIEN DU CONGÉLATEUR</b> .....	<b>15</b>
Mise au rebut appropriée de votre vieux congélateur ou réfrigérateur .	12	Dégivrage et nettoyage du congélateur.....	15
<b>INSTRUCTIONS D'INSTALLATION</b> .....	<b>12</b>	Pannes de courant électrique.....	16
Déballage .....	12	Déménagement .....	16
Exigences d'emplacement .....	12	<b>DÉPANNAGE</b> .....	<b>16</b>
Spécifications électriques.....	13	<b>GARANTIE</b> .....	<b>18</b>
<b>UTILISATION DU CONGÉLATEUR</b> .....	<b>14</b>		
Utilisation de la commande .....	14		
Témoins lumineux.....	14		
Panier coulissant.....	14		

# FREEZER SAFETY

## Your safety and the safety of others are very important.

We have provided many important safety messages in this manual and on your appliance. Always read and obey all safety messages.



This is the safety alert symbol.

This symbol alerts you to potential hazards that can kill or hurt you and others.

All safety messages will follow the safety alert symbol and either the word "DANGER" or "WARNING."

These words mean:

**⚠ DANGER**

You can be killed or seriously injured if you don't immediately follow instructions.

**⚠ WARNING**

You can be killed or seriously injured if you don't follow instructions.

All safety messages will tell you what the potential hazard is, tell you how to reduce the chance of injury, and tell you what can happen if the instructions are not followed.

## IMPORTANT SAFETY INSTRUCTIONS

**WARNING:** To reduce the risk of fire, electric shock, or injury when using your freezer, follow these basic precautions:

- Plug into a grounded 3 prong outlet.
- Do not remove ground prong.
- Do not use an adapter.
- Do not use an extension cord.
- Disconnect power before servicing.
- Replace all parts and panels before operating.
- Use nonflammable cleaner.
- Keep flammable materials and vapors, such as gasoline, away from freezer.
- Use two or more people to move and install freezer.
- Keep key away from children.
- Remove doors or lid from your old freezer or refrigerator.
- Disconnect power before installing ice maker (on ice maker kit ready models only).

## SAVE THESE INSTRUCTIONS

State of California Proposition 65 Warnings:

WARNING: This product contains one or more chemicals known to the State of California to cause cancer.

WARNING: This product contains one or more chemicals known to the State of California to cause birth defects or other reproductive harm.

## Proper Disposal of Your Old Freezer or Refrigerator

**⚠ WARNING**

**Suffocation Hazard**

Remove doors or lid from your old freezer or refrigerator.

Failure to do so can result in death or brain damage.

**IMPORTANT:** Child entrapment and suffocation are not problems of the past. Junked or abandoned freezers or refrigerators are still dangerous ... even if they will sit for "just a few days."

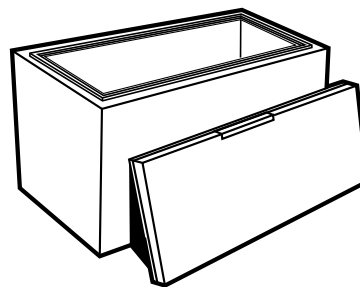

**BEFORE YOU THROW AWAY YOUR OLD FREEZER OR REFRIGERATOR REMOVE THE DOORS OR LID.**

# INSTALLATION INSTRUCTIONS

## Unpacking

### **⚠ WARNING**

#### **Excessive Weight Hazard**

**Use two or more people to move and install freezer.  
Failure to do so can result in back or other injury.**

#### **Remove Packaging Materials**

- Remove tape and glue residue from surfaces before turning on the freezer. Rub a small amount of liquid dish soap over the adhesive with your fingers. Wipe with warm water and dry.
- Do not use sharp instruments, rubbing alcohol, flammable fluids, or abrasive cleaners to remove tape or glue. These products can damage the surface of your freezer. For more information, see "Freezer Safety."

#### **When Moving Your Freezer:**

Your freezer is heavy. When moving the freezer for cleaning or service, be sure to cover the floor with cardboard or hardboard to avoid floor damage. Always pull the freezer straight out when moving it. Do not wiggle or "walk" the freezer when trying to move it, as floor damage could occur.

#### **Clean Before Using**

After you remove all of the packaging materials, clean the inside of your freezer before using it. See the cleaning instructions in "Freezer Care."

#### **Important information to know about glass shelves and covers:**

Do not clean glass shelves or covers with warm water when they are cold. Shelves and covers may break if exposed to sudden temperature changes or impact, such as bumping. Tempered glass is designed to shatter into many small, pebble-size pieces. This is normal. Glass shelves and covers are heavy. Use both hands when removing them to avoid dropping.

## Location Requirements

### **⚠ WARNING**



#### **Explosion Hazard**

**Keep flammable materials and vapors, such as gasoline, away from freezer.**

**Failure to do so can result in death, explosion, or fire.**

**IMPORTANT:** Check the strength of the floor before installing your freezer. It should hold the weight of a freezer fully loaded with food.

#### **Ventilation and Clearance**

- Keep flammable materials and vapors, such as gasoline, away from freezer.
- Do not cover the freezer with items such as blankets, sheets, tablecloths, etc. This reduces air circulation.
- Allow at least a 3" (7.5 cm) clearance on both sides of the freezer and 2" (5 cm) between the back of the freezer and the wall. Leave room above the freezer to open the lid.

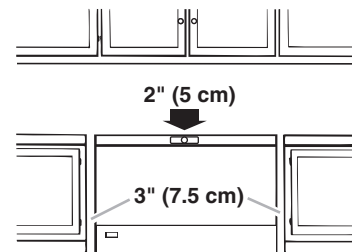

#### **Temperature**

Your freezer operates most efficiently when located in an area where the temperature is normally between 32°F (0°C) and 110°F (43°C). Do not install the freezer near an oven, radiator, or other heat source.

#### **Upon Moving to Final Location**

1. Level the freezer from side to side and front to back so that the lid will seal properly. Use shims to level the freezer if necessary.

**NOTE:** It should not be necessary to remove the lid during installation. If, for any reason, the hinges need adjustment, contact a designated service company.

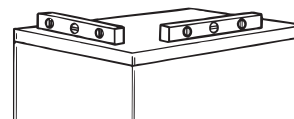

## Electrical Requirements

### ⚠ WARNING



#### Electrical Shock Hazard

Plug into a grounded 3 prong outlet.

Do not remove ground prong.

Do not use an adapter.

Do not use an extension cord.

Failure to follow these instructions can result in death, fire, or electrical shock.

Before you move your freezer into its final location, it is important to make sure you have the proper electrical connection.

#### Recommended Grounding Method

A 115 Volt, 60 Hz, AC-only, 15-amp fused and grounded (earthed) electrical supply is required.

It is recommended that a separate circuit serving only your freezer be provided. Use an outlet that cannot be turned off by a switch. Do not use an extension cord.

**NOTE:** Before performing any type of installation or cleaning, turn the Temperature Control to the OFF position as shown and then disconnect the freezer from the electrical source.

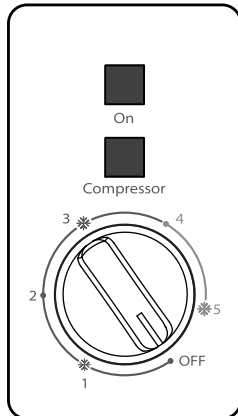

**NOTE:** To turn off the freezer requires moving the knob to the OFF position, place a coin on the knob carefully, and turn it down to the OFF position. (Please see the picture below).



## FREEZER USE

### Using the Control

Turn the freezer temperature control to 3. This setting is designed to maintain the temperature at or near 0°F (-17.8°C) under normal operating conditions.

**IMPORTANT:** Allow the freezer to cool 6 to 8 hours before filling with frozen food. Let the freezer cool overnight before adding large amounts of unfrozen food. Do not add more than 2 to 3 lbs (0.907 to 1.360 kg) of unfrozen food per cubic foot of freezer space.

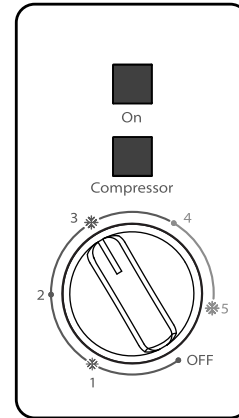

#### NOTES:

- When the freezer is first started, the compressor will run constantly until the interior is cooled. It may take 6 to 8 hours (or longer), depending on location, room temperature, and the number of times the freezer lid is opened.
- After the cabinet is cooled, the compressor will turn on and off as needed to keep the freezer at the proper temperature.
- Each time the lid is opened, cold air escapes and the temperature inside the freezer rises.
- The outside of your freezer may feel warm. This is normal. The freezer's design and main function is to remove heat from the contents and air inside the freezer. The heat is transferred to the room air, making the outside of the freezer feel warm.

#### Adjusting the Control

- Turn control to a higher number for colder temperatures.
- Turn control to a lower number for less cold temperatures.

## Indicator Lights

The indicator lights are located on the front of the freezer above the control. The lights assure you that your freezer is operating. The indicator lights are LED which do not need to be replaced. ON indicator light - shows you that there is power to the freezer. COMPRESSOR indicator light - shows you that the compressor is running.

**If the ON indicator light is not illuminated, immediately check for:**

- A power interruption.
- An unplugged power cord.
- An open circuit breaker or blown fuse.

**NOTE:** If there is power to the freezer, and the ON indicator does not illuminate, the indicator light may be burned out. Call Service to replace the indicator lights.

**If the COMPRESSOR indicator is not illuminated:** the compressor is in its off cycle.

**NOTE:** The compressor automatically cycles off and on to maintain the desired temperature.

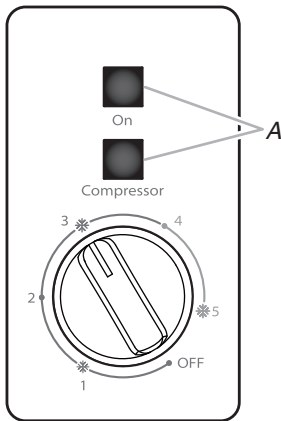

A. Indicator lights

## Sliding Basket

Store small packages in the basket to avoid losing them in the bottom of the freezer. The basket can then be moved from side to side or it can be removed when loading or unloading the food below it.

To remove basket, lift it straight up and out. To replace basket, lower basket back into place.

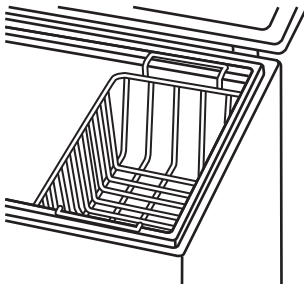

# FREEZER CARE

## Defrosting and Cleaning Your Freezer

### ⚠ WARNING



#### Explosion Hazard

**Use nonflammable cleaner.**

**Failure to do so can result in death, explosion, or fire.**

Accumulation of frost and ice will lessen the performance of the freezer. Complete defrosting and cleaning should be done at least twice a year or when frost has built up to about 1/4" (0.6 cm) thickness. In high humidity areas, a freezer may need more frequent defrosting and cleaning.

### Before Defrosting

1. Turn the temperature control dial to setting 5, approximately 6 hours before defrosting, to ensure frozen food is at the lowest temperature before removing it from the freezer.
2. Remove all frozen food. Wrap frozen food in several layers of newspaper and cover with a blanket. Food will stay frozen for several hours. You may also store frozen food in a cooler, additional refrigerator-freezer, or in a cool area.
3. Remove the freezer basket and leave the lid open.

### Defrosting

1. Unplug freezer or disconnect power.
2. Remove the rubber cap from the drain on the freezer floor by pulling it straight up. Set the cap aside until defrosting is completed.

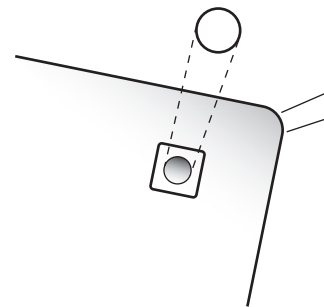

3. Place containers of warm water in the freezer, keeping the lid open, to speed melting. As the ice melts, water will collect on the bottom of the freezer.
4. Use a plastic scraper to remove frost.

**NOTE:** Do not use electrical appliances such as hair dryers or heaters to speed defrosting. Do not use an ice pick, knife, or other sharp-pointed tool to defrost freezer. Damage can occur.

5. Place a pan under the drain, located at the rear of the freezer. Pull the drain plug outward, extending the drain until the hole in the tube is visible.
  6. Turn the drain so that the arrow is pointing downward. The defrost water will drip into the hole and flow out.
- NOTE:** Check the drain pan frequently to avoid water overflow. Have a second pan handy for easier emptying.

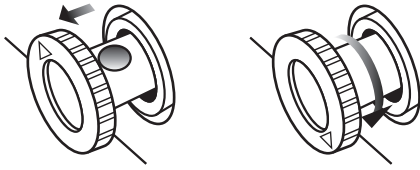

7. Wipe water from freezer walls with a towel or sponge.
8. Once no more water is draining from the freezer, push the drain back into place and turn it so the arrow is pointing upward.

---

## Cleaning

---

### IMPORTANT:

- Do not use abrasive cleaners on your freezer. Do not use cleaning waxes, concentrated detergents, bleaches, or cleaners containing petroleum on plastic parts. Damage can occur.
  - Do not use water around the compressor. After defrosting and cleaning dry the compressor area thoroughly to avoid rust.
1. Wash the inside walls with a solution of mild detergent in warm water or 2 Tbs (26 mg) bakingsoda to 1 qt (0.95 L) warm water. Do not use abrasive or harsh cleaners.
  2. Rinse well and wipe dry with a clean soft cloth.
  3. Wash the outside of the freezer, lid liner, and gasket with a clean sponge or soft cloth and mild detergent in warm water.
- NOTE:** Check the lid gasket regularly to ensure it is clean and free from food particles.
4. Rinse well and wipe dry with a clean, soft cloth.
  5. Wax painted metal surfaces on the outside of freezer to avoid rust.

**NOTE:** Do not use wax on plastic parts. Wax may damage them.

---

## Final Steps

---

### If you will not be using the freezer for a long period of time:

1. Replace the drain cap.
2. Do not plug in freezer or reconnect power.
3. Leave the lid ajar to avoid moisture buildup.

### If you will use the freezer immediately:

1. Replace the drain cap.
  2. Replace all frozen food.
  3. Plug in freezer or reconnect power.
  4. Turn the Temperature control to the highest number (coldest setting) for approximately 3 hours to quickly cool the freezer. Then, select your preferred temperature. See “Using the Control.”
- 

## Power Interruptions

If the power will be out for 24 hours or less, keep the door closed to help food stay cold and frozen.

If the power will be out for more than 24 hours, do one of the following:

- Remove all frozen food and store it in a frozen food locker.
- If a food locker is not available, consume or can perishable food at once.

After the power is restored, unplug the freezer for 30 minutes to allow the refrigeration system to equalize. During this time, keep the door closed whenever possible.

**REMEMBER:** A full freezer stays cold longer than a partially filled one. A freezer full of meat stays cold longer than a freezer full of baked goods. If you see that food contains ice crystals, it may be refrozen, although the quality and flavor may be affected. If the condition of the food is poor, dispose of it.

---

## Moving Care

When you are moving your freezer to a new home, follow these steps to prepare it for the move.

1. Remove all frozen food.
2. Unplug the freezer.
3. Take out all removable parts, wrap them well, and tape them together so they don't shift and rattle during the move.
4. Clean the freezer thoroughly.
5. Tape the freezer shut and tape the electrical cord to the cabinet.

When you get to your new home, refer to the “Installation Instructions” and “Freezer Use” sections for information on installation and setting the controls.

# TROUBLESHOOTING

Try the solutions suggested here first to avoid the cost of an unnecessary service call.

## Your freezer will not operate

### **⚠ WARNING**



#### Electrical Shock Hazard

Plug into a grounded 3 prong outlet.

Do not remove ground prong.

Do not use an adapter.

Do not use an extension cord.

Failure to follow these instructions can result in death, fire, or electrical shock.

- **Is the power supply cord unplugged?** Plug into a grounded 3 prong outlet.
- **Has a household fuse blown or circuit breaker tripped?** Replace the fuse or reset the circuit.
- **Is the temperature control set to a numbered setting?** Refer to the “Using the Control” section.

## Indicator Lights

- **Is the ON indicator not illuminated?** There is no power to the freezer. Check the power source. See “Indicator Lights.”
- **Is there power to the freezer, but the ON indicator is not illuminated?** The indicator light may be burned out. Call Service to replace the indicator light.
- **Is the COMPRESSOR indicator not illuminated?** The indicator illuminates only when the compressor is on. The compressor cycles off and on to maintain the desired temperature. See “Using the Control.”

## The motor seems to run too much

### **⚠ WARNING**



#### Explosion Hazard

Use nonflammable cleaner.

Failure to do so can result in death, explosion, or fire.

- **Is there excessive frost or a package keeping the door or lid from closing?** Defrost and clean the freezer, or move the package so the lid closes properly.

- **Is the room temperature hotter than normal?** Expect the motor to run longer under warm conditions. At normal room temperatures, expect your motor to run about 40% to 80% of the time. Under warmer conditions, expect it to run even more of the time.
- **Has a large amount of food just been added to the freezer?** Adding a large amount of food warms the freezer. It is normal for the motor to run longer in order to cool the freezer back down. Add no more unfrozen food at one time than will freeze in 24 hours — approximately 2 to 3 lbs (0.9 to 1.4 kg) per cubic foot of freezer space.
- **Is the lid opened often?** Expect the motor to run longer when this occurs. In order to conserve energy, try to get everything you need out of the freezer at once, keep food organized so it is easy to find, and close the lid as soon as the food is removed.
- **Is the control set correctly for the surrounding conditions?** Refer to the “Using the Control” section.
- **Is the lid not closed completely?** Push the lid firmly shut. If it will not shut all the way, see “The lid will not close completely” later in this section.
- **Is the lid gasket sealed all the way around?** Contact a qualified person or a technician.
- **Is there enough air circulation space around the freezer?** See the “Location Requirements” section.

**NOTE:** If the problem is not due to any of the above, remember that your new freezer will run longer than your old one due to its high-efficiency motor.

## Interior temperature is too warm

- **Is the lid opened often?** Be aware that the freezer will warm when this occurs. In order to keep the freezer cool, try to get everything you need out of the freezer at once, keep food organized so it is easy to find, and close the lid as soon as the food is removed.
- **Has a large amount of food just been added to the freezer?** Adding a large amount of food warms the freezer. It can take several hours for the freezer to return to the normal temperature.
- **Is the control set correctly for the surrounding conditions?** Refer to the “Using the Control” section.

## Exterior of freezer feels warm

This is normal. The freezer’s main function is to remove heat from the contents and air inside the freezer. The heat is transferred to the room air, which makes the outside of the freezer feel warm.



---

**The lid will not close completely**

---

- **Are food packages blocking the lid?** Rearrange containers so that they fit more tightly and take up less space.

**⚠ WARNING**



**Explosion Hazard**

**Use nonflammable cleaner.**

**Failure to do so can result in death, explosion, or fire.**

- **Are the gaskets dirty or sticky?** Clean gaskets according to the directions in the “Freezer Care” section.
- **Does the freezer wobble or seem unstable?** Level the freezer. Refer to the “Location Requirements” section.

---

**The lid is difficult to open**

---

**⚠ WARNING**



**Explosion Hazard**

**Use nonflammable cleaner.**

**Failure to do so can result in death, explosion, or fire.**

- **Are the gaskets dirty or sticky?** Clean gaskets according to the directions in the “Freezer Care” section.

---

**The freezer clicks but does not run**

---

- **Has the local power failed?** Unplug the freezer for 30 minutes to allow the refrigeration system to equalize. During this time, keep the lid closed whenever possible.

# AMANA® MAJOR APPLIANCE LIMITED WARRANTY

ATTACH YOUR RECEIPT HERE. PROOF OF PURCHASE IS REQUIRED TO OBTAIN WARRANTY SERVICE.

Please have the following information available when you call the Customer eXperience Center:

- Name, address and telephone number
- Model number and serial number
- A clear, detailed description of the problem
- Proof of purchase including dealer or retailer name and address

## IF YOU NEED SERVICE:

1. Before contacting us to arrange service, please determine whether your product requires repair. Some questions can be addressed without service. Please take a few minutes to review the Troubleshooting or Problem Solver section of the Use and Care Guide, scan the QR code on the right to access additional resources, or visit <http://amana.custhelp.com>.
2. All warranty service is provided exclusively by our authorized Amana Service Providers. In the U.S. and Canada, direct all requests for warranty service to:

**Amana Customer eXperience Center**

**In the U.S.A., call 1-800-843-0304. In Canada, call 1-800-807-6777.**

If outside the 50 United States or Canada, contact your authorized Amana dealer to determine whether another warranty applies.



<http://amana.custhelp.com>

## ONE YEAR LIMITED WARRANTY

### WHAT IS COVERED

For one year from the date of purchase, when this major appliance is installed, operated and maintained according to instructions attached to or furnished with the product, Amana brand of Whirlpool Corporation or Whirlpool Canada LP (hereafter "Amana") will pay for Factory Specified Replacement Parts and repair labor to correct defects in materials or workmanship that existed when this major appliance was purchased, or at its sole discretion replace the product. In the event of product replacement, your appliance will be warranted for the remaining term of the original unit's warranty period.

YOUR SOLE AND EXCLUSIVE REMEDY UNDER THIS LIMITED WARRANTY SHALL BE PRODUCT REPAIR AS PROVIDED HEREIN. Service must be provided by a Amana designated service company. This limited warranty is valid only in the United States or Canada and applies only when the major appliance is used in the country in which it was purchased. This limited warranty is effective from the date of original consumer purchase. Proof of original purchase date is required to obtain service under this limited warranty.

### WHAT IS NOT COVERED

1. Commercial, non-residential, multiple-family use, or use inconsistent with published user, operator or installation instructions.
2. In-home instruction on how to use your product.
3. Service to correct improper product maintenance or installation, installation not in accordance with electrical or plumbing codes or correction of household electrical or plumbing (i.e. house wiring, fuses or water inlet hoses).
4. Consumable parts (i.e. light bulbs, batteries, air or water filters, preservation solutions, etc.).
5. Defects or damage caused by the use of non-genuine Amana parts or accessories.
6. Conversion of products from natural gas or L.P. gas.
7. Damage from accident, misuse, abuse, fire, floods, acts of God or use with products not approved by Amana.
8. Repairs to parts or systems to correct product damage or defects caused by unauthorized service, alteration or modification of the appliance.
9. Cosmetic damage including scratches, dents, chips, and other damage to the appliance finishes unless such damage results from defects in materials and workmanship and is reported to Amana within 30 days.
10. Discoloration, rust or oxidation of surfaces resulting from caustic or corrosive environments including but not limited to high salt concentrations, high moisture or humidity or exposure to chemicals.
11. Food or medicine loss due to product failure.
12. Pick-up or delivery. This product is intended for in-home repair.
13. Travel or transportation expenses for service in remote locations where an authorized Amana servicer is not available.
14. Removal or reinstallation of inaccessible appliances or built-in fixtures (i.e. trim, decorative panels, flooring, cabinetry, islands, countertops, drywall, etc.) that interfere with servicing, removal or replacement of the product.
15. Service or parts for appliances with original model/serial numbers removed, altered or not easily determined.

**The cost of repair or replacement under these excluded circumstances shall be borne by the customer.**

### DISCLAIMER OF IMPLIED WARRANTIES

IMPLIED WARRANTIES, INCLUDING ANY IMPLIED WARRANTY OF MERCHANTABILITY OR IMPLIED WARRANTY OF FITNESS FOR A PARTICULAR PURPOSE, ARE LIMITED TO ONE YEAR OR THE SHORTEST PERIOD ALLOWED BY LAW. Some states and provinces do not allow limitations on the duration of implied warranties of merchantability or fitness, so this limitation may not apply to you. This warranty gives you specific legal rights, and you also may have other rights that vary from state to state or province to province.

### DISCLAIMER OF REPRESENTATIONS OUTSIDE OF WARRANTY

Amana makes no representations about the quality, durability, or need for service or repair of this major appliance other than the representations contained in this warranty. If you want a longer or more comprehensive warranty than the limited warranty that comes with this major appliance, you should ask Amana or your retailer about buying an extended warranty.

### LIMITATION OF REMEDIES; EXCLUSION OF INCIDENTAL AND CONSEQUENTIAL DAMAGES

YOUR SOLE AND EXCLUSIVE REMEDY UNDER THIS LIMITED WARRANTY SHALL BE PRODUCT REPAIR AS PROVIDED HEREIN. AMANA SHALL NOT BE LIABLE FOR INCIDENTAL OR CONSEQUENTIAL DAMAGES. Some states and provinces do not allow the exclusion or limitation of incidental or consequential damages, so these limitations and exclusions may not apply to you. This warranty gives you specific legal rights, and you also may have other rights that vary from state to state or province to province.

# SÉCURITÉ DU CONGÉLATEUR

## Votre sécurité et celle des autres est très importante.

Nous donnons de nombreux messages de sécurité importants dans ce manuel et sur votre appareil ménager. Assurez-vous de toujours lire tous les messages de sécurité et de vous y conformer.



Voici le symbole d'alerte de sécurité.

Ce symbole d'alerte de sécurité vous signale les dangers potentiels de décès et de blessures graves à vous et à d'autres.

Tous les messages de sécurité suivront le symbole d'alerte de sécurité et le mot "DANGER" ou "AVERTISSEMENT". Ces mots signifient :

**⚠ DANGER**

**Risque possible de décès ou de blessure grave si vous ne suivez pas immédiatement les instructions.**

**⚠ AVERTISSEMENT**

**Risque possible de décès ou de blessure grave si vous ne suivez pas les instructions.**

Tous les messages de sécurité vous diront quel est le danger potentiel et vous disent comment réduire le risque de blessure et ce qui peut se produire en cas de non-respect des instructions.

## IMPORTANTES INSTRUCTIONS DE SÉCURITÉ

**AVERTISSEMENT :** Pour réduire les risques d'incendie, de choc électrique ou des blessures lors de l'utilisation du congélateur, prendre quelques précautions fondamentales, y compris les suivantes :

- Brancher l'appareil sur une prise à 3 alvéoles reliée à la terre.
- Ne pas enlever la broche de liaison à la terre.
- Ne pas utiliser un adaptateur.
- Ne pas utiliser un câble de rallonge.
- Débrancher la source de courant électrique avant l'entretien.
- Replacer pièces et panneaux avant de faire la remise en marche.
- Utiliser un produit de nettoyage ininflammable.
- Garder les matériaux et les vapeurs inflammables, telle que l'essence, loin du congélateur.
- Utiliser deux ou plus de personnes pour déplacer et installer le congélateur.
- Garder la clé loin des enfants.
- Enlever les portes ou le couvercle de votre vieux congélateur ou réfrigérateur.
- Débrancher la source de courant électrique avant l'installation de la machine à glaçons (seulement pour modèles prêts à recevoir une machine à glaçons).

**CONSERVEZ CES INSTRUCTIONS**

Avertissements de la proposition 65 de l'État de Californie :

**AVERTISSEMENT :** Ce produit contient au moins un produit chimique connu par l'État de Californie pour être à l'origine de cancers.

**AVERTISSEMENT :** Ce produit contient au moins un produit chimique connu par l'État de Californie pour être à l'origine de malformations et autres déficiences de naissance.

## Mise au rebut appropriée de votre vieux congélateur ou réfrigérateur

### **⚠ AVERTISSEMENT**

#### Risque de suffoquer

Enlever les portes ou le couvercle de votre vieux congélateur ou réfrigérateur.

Le non-respect de cette instruction peut causer un décès ou des lésions cérébrales.

**IMPORTANT** : Le problème des enfants trouvés enfermés ou étouffés n'est pas nouveau. Les congélateurs ou réfrigérateurs jetés ou abandonnés présentent des dangers, même s'ils sont abandonnés pendant "quelques jours" seulement.

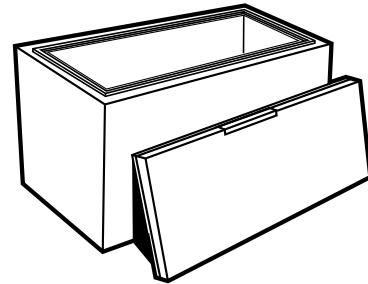

**AVANT DE METTRE AU REBUT VOTRE VIEUX CONGÉLATEUR OU RÉFRIGÉRATEUR ENLEVEZ LES PORTES OU LE COUVERCLE.**

## INSTRUCTIONS D'INSTALLATION

### Déballage

### **⚠ AVERTISSEMENT**

#### Risque du poids excessif

Utiliser deux ou plus de personnes pour déplacer et installer le congélateur.

Le non-respect de cette instruction peut causer une blessure au dos ou d'autre blessure.

### Nettoyage avant l'utilisation

Après avoir enlevé tous les matériaux d'emballage, nettoyer l'intérieur du congélateur avant l'utilisation. Voir les instructions de nettoyage à "Entretien du congélateur".

### Importants renseignements à savoir au sujet des tablettes et des couvercles en verre :

Ne pas nettoyer les tablettes ou couvercles en verre avec de l'eau tiède quand ils sont froids. Les tablettes et les couvercles peuvent se briser s'ils sont exposés à des changements soudains de température ou à un impact tel que coup brusque. Le verre trempé est conçu pour éclater en d'innombrables pièces minuscules. Ceci est normal. Les tablettes et les couvercles en verre sont lourds. Les saisir à deux mains lors de leur dépose afin d'éviter de les faire tomber.

### Enlèvement des matériaux d'emballage

- Enlever le ruban adhésif et la colle des surfaces du congélateur avant de le mettre en marche. Frotter une petite quantité de savon liquide pour la vaisselle sur l'adhésif avec les doigts. Rincer à l'eau tiède et essuyer.
- Ne pas utiliser d'instruments coupants, d'alcool à friction, de liquides inflammables ou de nettoyants abrasifs pour enlever le ruban adhésif ou la colle. Ces produits peuvent endommager la surface de votre congélateur. Pour plus de renseignements, voir "Sécurité du congélateur".

### Déplacement de votre congélateur :

Votre congélateur est lourd. Lors du déplacement de votre congélateur pour le nettoyage ou un entretien, veiller à recouvrir le plancher avec du carton ou un panneau de fibre dur pour éviter qu'il ne subisse tout dommage. Toujours tirer le congélateur tout droit lors du déplacement. Ne pas incliner le congélateur d'un côté ou de l'autre ni le "faire marcher" en essayant de le déplacer car le plancher pourrait être endommagé.

### Exigences d'emplacement

### **⚠ AVERTISSEMENT**



#### Risque d'explosion

Garder les matériaux et les vapeurs inflammables, telle que l'essence, loin du congélateur.

Le non-respect de cette instruction peut causer un décès, une explosion ou un incendie.

**IMPORTANT** : Vérifier la solidité du plancher avant d'installer le congélateur. Le plancher doit supporter le poids d'un congélateur entièrement rempli d'aliments.

## Ventilation et dégagement

- Garder les matériaux et les vapeurs inflammables, tels que l'essence, loin du congélateur.
- Ne pas couvrir le congélateur avec des articles tels que couvertures, draps, nappes de table, etc. Ceci réduit la circulation d'air.
- Laisser un espace d'au moins 3" (7,5 cm) des deux côtés du congélateur et de 2" (5 cm) entre l'arrière du congélateur et le mur. Laisser un espace au-dessus du congélateur pour ouvrir le couvercle.

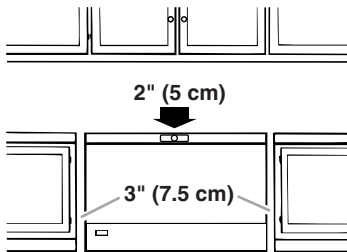

## Température

Le congélateur fonctionne plus efficacement lorsqu'il est situé dans un endroit où la température est normalement entre 32°F (0°C) et 110°F (43°C). Ne pas installer le congélateur près d'un four, radiateur ou autre source de chaleur.

## En cas de déplacement à son emplacement final

1. Assurer l'aplomb du réfrigérateur latéralement et d'avant en arrière pour que le couvercle se ferme correctement. Utiliser des cales pour niveler le congélateur, si nécessaire.

**REMARQUE :** Il ne devrait pas être nécessaire d'enlever le couvercle durant l'installation. Si pour toute raison, les charnières ont besoin d'ajustement, contacter une compagnie de service autorisée.

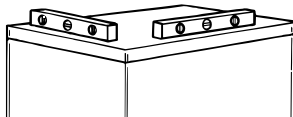

## Spécifications électriques

### ⚠ AVERTISSEMENT



#### Risque de choc électrique

**Brancher sur une prise à 3 alvéoles reliée à la terre.**

**Ne pas enlever la broche de liaison à la terre.**

**Ne pas utiliser un adaptateur.**

**Ne pas utiliser un câble de rallonge.**

**Le non-respect de ces instructions peut causer un décès, un incendie ou un choc électrique.**

Avant de déplacer le congélateur à son emplacement final, il est important de vous assurer d'avoir le raccordement électrique approprié.

#### Méthode recommandée de mise à la terre

Une source de courant électrique de 115 V, 60 Hz, CA seulement, et protégée par un fusible de 15 ampères, adéquatement mise à la terre est nécessaire.

Il est recommandé d'utiliser un circuit distinct pour alimenter uniquement le congélateur. Utiliser une prise de courant murale qui ne peut pas être mise hors circuit à l'aide d'un commutateur. Ne pas employer un câble de rallonge.

**REMARQUE :** Avant de procéder à tout type d'installation ou de nettoyage, tourner la commande de température à la position d'ARRÊT tel qu'illustré puis déconnecter le congélateur de la source d'alimentation électrique.

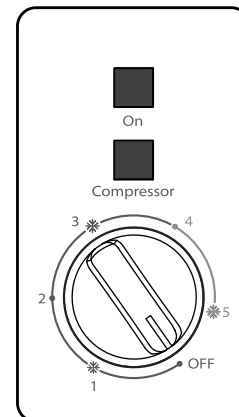

**REMARQUE:** Pour éteindre le congélateur, il faut aller le bouton à la position OFF, placer une pièce de monnaie sur le bouton soigneusement et tourner vers le bas à la position OFF. (S'il vous plaît voir la photo ci-dessous).



# UTILISATION DU CONGÉLATEUR

## Utilisation de la commande

Tourner la commande de température du congélateur à 3. Ce réglage est destiné à maintenir la température à ou près de 0°F (-17,8°C) dans des conditions normales d'utilisation.

**IMPORTANT :** Laisser le congélateur refroidir pendant 6 à 8 heures avant de le remplir d'aliments congelés. Laisser le congélateur refroidir une nuit avant d'ajouter de grandes quantités d'aliments non congelés. Ne pas ajouter plus de 2 à 3 lb (0,907 à 1,360 kg) d'aliments non congelés par pied cube d'espace de congélation.

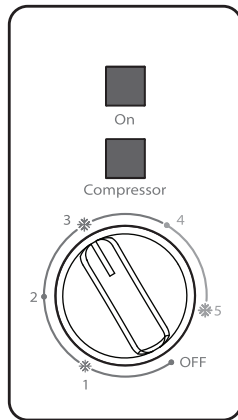

### REMARQUES :

- Lorsque le congélateur est mis en marche au début, le compresseur fonctionne constamment, jusqu'à ce que la caisse soit refroidie. Ce refroidissement peut prendre 6 à 8 heures (ou plus), selon la température ambiante et la fréquence d'ouverture du congélateur.
- Lorsque la caisse est refroidie, le compresseur s'arrête et recommence au besoin, pour maintenir le congélateur à la température appropriée.
- Chaque fois que l'on ouvre le couvercle, de l'air froid s'échappe et la température augmente à l'intérieur du congélateur.
- L'extérieur du congélateur peut paraître tiède. Ceci est normal. Le concept et la fonction principale du congélateur est d'éliminer la chaleur des emballages et de l'espace d'air à l'intérieur du congélateur. La chaleur est transmise à l'air de la pièce, ce qui rend l'extérieur du congélateur tiède.

### Ajustement de la commande de température

- Tourner la commande à un chiffre plus élevé pour des températures plus froides.
- Tourner la commande à un chiffre moins élevé pour des températures moins froides.

## Témoins lumineux

Les témoins lumineux se trouvent à l'avant du congélateur, au-dessus de la commande. Un témoin lumineux vous assure que le congélateur fonctionne. Les lumières des témoins sont des DEL qui ne nécessitent pas de remplacement.

Témoin lumineux ON (marche) - indique que le congélateur est alimenté.

Témoin lumineux COMPRESSOR (compresseur) - indique que le compresseur est en train de fonctionner.

**Si les témoins lumineux ne sont pas allumés, vérifier immédiatement s'il y a :**

- Une panne de courant.
- Un cordon électrique non branché.
- Un disjoncteur de circuit ouvert ou fusible grillé.

**REMARQUES :** Si le congélateur est alimenté et que les DEL ne s'allument pas, appeler le service de dépannage pour faire changer les lampes.

**Si le témoin lumineux COMPRESSOR (compresseur) n'est pas allumé :** Le compresseur est actuellement en mode désactivation.

**REMARQUE :** Le compresseur s'allume et s'éteint automatiquement par intermittence pour maintenir la température désirée.

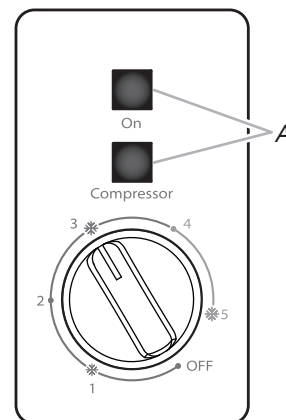

A. Témoins indicateur

## Panier coulissant

Garder les petits emballages dans le panier pour éviter de les perdre au fond du congélateur. Le panier peut ensuite être glissé d'un côté à l'autre, ou peut être enlevé lors du chargement ou du déchargement des aliments sous le panier.

Pour enlever le panier, soulever le panier verticalement et le sortir. Pour replacer le panier, abaisser le panier en position.

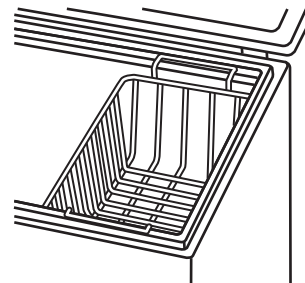

# ENTRETIEN DU CONGÉLATEUR

## Dégivrage et nettoyage du congélateur

### **AVERTISSEMENT**



#### Risque d'explosion

Utiliser un produit de nettoyage ininflammable.

Le non-respect de cette instruction peut causer un décès, une explosion ou un incendie.

L'accumulation de givre et de glace réduit les performances du congélateur. Un dégivrage et un nettoyage complets doivent être effectués au moins deux fois par an ou lorsque l'accumulation de givre atteint une épaisseur de ¼" (0,6 cm). Dans les endroits très humides, il peut être nécessaire de procéder à un dégivrage et un nettoyage du congélateur plus souvent.

#### Avant le dégivrage

1. Tourner le bouton de réglage de la température sur 5, environ 6 heures avant le dégivrage, pour que les aliments surgelés soient à la température la plus basse possible avant de les sortir du congélateur.
2. Retirer tous les aliments surgelés. Envelopper les aliments surgelés dans plusieurs couches de journal et les couvrir d'une couverture. Les aliments resteront surgelés pendant plusieurs heures. Les aliments surgelés peuvent également être conservés à la cave, dans un congélateur supplémentaire ou dans un endroit frais.
3. Retirer le panier du congélateur et laisser le couvercle ouvert.

#### Dégivrage

1. Débrancher le congélateur ou déconnecter la source de courant électrique.
2. Retirer le bouchon en caoutchouc de l'orifice de vidange au fond du congélateur en le tirant vers le haut. Mettre de côté le bouchon jusqu'à l'achèvement du dégivrage.

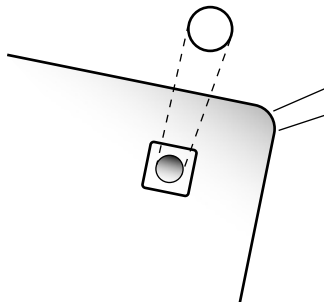

3. Placer des récipients d'eau chaude dans le congélateur, tout en maintenant le couvercle ouvert, pour accélérer la fonte. À mesure que la glace fond, l'eau s'accumule au fond du réfrigérateur.

4. Utiliser une spatule en plastique pour enlever le givre.

**REMARQUE :** Ne pas utiliser d'appareils ménagers tels que radiateurs et sèche-cheveux pour accélérer le dégivrage. Ne pas utiliser de pic à glace, couteau ou autre outil pointu pour dégivrer le congélateur. Cela pourrait endommager le produit.

5. Placer un plateau sous l'orifice de vidange à l'arrière du congélateur. Tirer le bouchon de vidange extérieur jusqu'à ce que le trou du tube de vidange soit visible.
6. Tourner le tube de vidange de sorte que la flèche soit dirigée vers le bas. L'eau du dégivrage s'écoule à travers l'orifice.

**REMARQUE :** Vérifier régulièrement le plateau de récupération pour éviter que l'eau déborde. Prévoir un deuxième récipient à portée de main pour faciliter l'opération.



7. Essuyer l'eau sur les parois du congélateur avec une serviette ou une éponge.
8. Lorsque l'eau ne s'écoule plus du congélateur, repousser le bouchon de vidange et le tourner pour que la flèche soit dirigée vers le haut.

#### Nettoyage

##### IMPORTANT :

- Ne pas utiliser de nettoyeurs abrasifs sur votre congélateur. Ne pas utiliser de cires nettoyantes, de détergents concentrés, d'eau de Javel ou de produits contenant du pétrole sur les pièces en plastique. Cela pourrait endommager le produit.
- Ne pas employer d'eau à proximité du compresseur. Après le dégivrage et le nettoyage, essuyer soigneusement le compresseur pour éviter la rouille.

1. Laver les parois intérieures avec une solution de détergent doux et d'eau tiède ou 2 c. à soupe (26 mg) de bicarbonate de soude dilué dans 1 pte (0,95 L) d'eau tiède. Ne pas utiliser de nettoyeurs abrasifs ou puissants.
2. Bien rincer et essuyer avec un chiffon propre et doux.
3. Nettoyer l'extérieur du congélateur, ainsi que le revêtement et le joint du couvercle, avec une éponge ou un chiffon doux propre imbibé de détergent doux dilué dans l'eau tiède.

**REMARQUE :** Vérifier régulièrement la propreté et l'absence de débris alimentaires sur le joint du couvercle.

4. Bien rincer et essuyer avec un chiffon propre et doux.
5. Cirer les surfaces métalliques peintes à l'extérieur du congélateur pour éviter la rouille.

**REMARQUE :** Ne pas employer de cire sur les pièces en plastique. La cire peut les endommager.

## Étapes finales

### Si le congélateur reste longtemps inutilisé :

1. Réinstaller le bouchon de vidange.
2. Ne pas brancher le congélateur, ni en reconnecter la source de courant électrique.
3. Laisser le couvercle entrouvert pour éviter l'accumulation d'humidité.

### Si le congélateur doit être utilisé immédiatement :

1. Réinstaller le bouchon de vidange.
2. Replacer tous les aliments surgelés.
3. Brancher le congélateur ou reconnecter la source de courant électrique.
4. Tourner le bouton de commande de température jusqu'au numéro le plus élevé (réglage le plus froid) pendant environ 3 heures pour refroidir rapidement le congélateur. Ensuite, sélectionner la température souhaitée. Voir "Utilisation de la commande".

## Pannes de courant électrique

Si le courant électrique doit être interrompu pendant 24 heures ou moins, garder la porte fermée pour aider les aliments à demeurer froids et congelés.

Si le service doit être interrompu pendant plus de 24 heures, faire l'une des choses suivantes :

- Retirer tous les aliments congelés et les entreposer dans un casier frigorifique.
- S'il n'y a pas de casier frigorifique, consommer ou mettre immédiatement en conserve les aliments périssables.

Après avoir rétabli l'alimentation électrique, débrancher le congélateur pendant 30 minutes, pour permettre au système de réfrigération de se stabiliser. Pendant ce temps, laisser la porte fermée si possible.

**À NOTER :** Un congélateur plein restera froid plus longtemps qu'un congélateur partiellement rempli. Un congélateur plein de viande demeure froid plus longtemps qu'un congélateur rempli d'aliments cuits. Si les aliments contiennent des cristaux de glace, ils peuvent être remis à congeler, cependant la qualité et la saveur risquent d'être affectées. Si les aliments semblent de piètre qualité ou douteux, les jeter.

## Déménagement

En cas de déménagement et de déplacement du congélateur dans une nouvelle habitation, suivre ces étapes pour préparer le déménagement.

1. Enlever tous les aliments congelés.
2. Eteindre et Débrancher le congélateur.
3. Retirer toutes les pièces amovibles, bien les envelopper et les attacher ensemble avec du ruban adhésif pour qu'elles ne bougent ou ne s'entrechoquent pas durant le déménagement.
4. Bien nettoyer le congélateur.
5. Immobiliser le couvercle du congélateur avec un ruban adhésif et fixer le cordon électrique à la caisse avec un ruban adhésif.

Lorsque vous arrivez à la nouvelle demeure, consulter les sections "Instructions d'installation" et "Utilisation du congélateur" pour des renseignements sur l'installation et le réglage des commandes.

# DÉPANNAGE

Essayez d'abord les solutions suggérées ici afin d'éviter le coût d'une visite de service inutile.

## Le congélateur ne fonctionne pas

### **AVERTISSEMENT**



#### Risque de choc électrique

**Brancher sur une prise à 3 alvéoles reliée à la terre.**

**Ne pas enlever la broche de liaison à la terre.**

**Ne pas utiliser un adaptateur.**

**Ne pas utiliser un câble de rallonge.**

**Le non-respect de ces instructions peut causer un décès, un incendie ou un choc électrique.**

- **Le cordon d'alimentation électrique est-il débranché?**  
Brancher sur une prise à 3 alvéoles reliée à terre.

- **Le fusible est-il grillé ou le disjoncteur s'est-il déclenché?**  
Remplacer le fusible ou enclencher de nouveau le disjoncteur.
- **Le réglage de la commande de température est-il à un réglage numéroté?** Voir la section "Utilisation de la commande".

## Témoins lumineux

- **Le témoin lumineux ON (marche) n'est pas allumé?** Le réfrigérateur n'est pas alimenté. Contrôler la source d'alimentation électrique. Voir "Témoins lumineux".
- **Le réfrigérateur est-il alimenté, mais le témoin lumineux ON (marche) n'est pas allumé?** Le témoin lumineux est peut-être grillé. Appeler pour demander une intervention de dépannage afin de remplacer le témoin lumineux.
- **Le témoin lumineux COMPRESSOR (compresseur) n'est pas allumé?** Le témoin s'allume uniquement lorsque le compresseur est en marche. Le compresseur s'allume et s'éteint par intermittence pour maintenir la température désirée. Voir "Utilisation de la commande".



## Le moteur semble fonctionner excessivement

### **AVERTISSEMENT**



#### Risque d'explosion

Utiliser un produit de nettoyage ininflammable.

Le non-respect de cette instruction peut causer un décès, une explosion ou un incendie.

- **Est-ce que le givre excessif ou un emballage empêche le couvercle de fermer?** Dégivrer et nettoyer le congélateur, ou déplacer l'emballage pour que le couvercle se ferme correctement.
- **La température ambiante est-elle plus chaude que la normale?** Prévoir que le moteur fonctionnera plus longtemps dans des conditions de chaleur. Aux températures ambiantes normales, prévoir que le moteur fonctionnera environ 40 % à 80 % du temps. Dans des conditions plus chaudes, prévoir un fonctionnement encore plus fréquent.
- **Une grande quantité d'aliments vient-elle d'être ajoutée au congélateur?** L'addition d'une grande quantité d'aliments réchauffe le congélateur. Il est normal que le moteur fonctionne plus longtemps afin de refroidir de nouveau le congélateur. Ne pas ajouter plus d'aliments non congelés en une fois que la quantité qui congèlera en 24 heures, environ 0,9 à 1,4 kg (2 à 3 lb) par pi<sup>3</sup> d'espace du congélateur.
- **Le couvercle est-il fréquemment ouvert?** Prévoir que le moteur fonctionnera plus longtemps dans ce cas. Afin de conserver de l'énergie, essayer de sortir tout ce dont on a besoin du congélateur en une fois, garder les aliments organisés de sorte qu'ils soient faciles à trouver et fermer le couvercle dès que des aliments sont enlevés.
- **La commande est-elle correctement réglée pour les conditions ambiantes?** Voir la section "Utilisation de la commande".
- **Le couvercle est-il fermé complètement?** Appuyer fermement sur le couvercle pour le fermer. S'il ne ferme pas complètement voir "Le couvercle ne ferme pas complètement" plus loin dans cette section.
- **Le joint d'étanchéité du couvercle est-il scellé complètement?** Contacter une personne qualifiée ou un technicien.
- **Y a-t-il suffisamment d'espace pour la circulation de l'air autour du congélateur?** Voir la section "Exigences d'emplacement".

**REMARQUE :** Si le problème n'est pas attribuable à l'une des causes ci-dessus, se rappeler que votre congélateur neuf fonctionnera plus longtemps que votre ancien, grâce à son moteur plus efficace.

## La température est trop chaude

- **Le couvercle est-il ouvert fréquemment?** Le congélateur sera plus chaud lorsque le couvercle est ouvert fréquemment. Pour garder le congélateur froid, essayer de prendre tout ce dont on a besoin dans le congélateur en une fois, garder les aliments organisés, de sorte qu'il soit facile de les trouver, et fermer le couvercle dès que les aliments sont retirés.

- **Une grande quantité d'aliments vient-elle d'être ajoutée au congélateur?** L'addition d'une grande quantité d'aliments réchauffe le congélateur. Plusieurs heures peuvent être nécessaires au congélateur pour retourner à la température normale.
- **La commande est-elle réglée correctement pour les conditions ambiantes?** Voir la section "Utilisation de la commande".

## L'extérieur du congélateur peut paraître tiède

Ceci est normal. Le concept et la fonction principale du congélateur est d'éliminer la chaleur des emballages et de l'espace d'air à l'intérieur du congélateur. La chaleur est transmise à l'air de la pièce, ce qui rend l'extérieur du congélateur tiède.

## Le couvercle ne ferme pas complètement

- **Des emballages alimentaires bloquent-ils l'ouverture du couvercle?** Redisposer les contenants de sorte qu'ils soient plus rapprochés et prennent moins d'espace.

### **AVERTISSEMENT**



#### Risque d'explosion

Utiliser un produit de nettoyage ininflammable.

Le non-respect de cette instruction peut causer un décès, une explosion ou un incendie.

- **Les joints sont-ils sales ou collants?** Nettoyer les joints d'après les directives de la section "Entretien du congélateur".
- **Le congélateur semble-t-il instable ou mobile?** Nivelier le congélateur. Consulter la section "Exigences d'emplacement".

## Le couvercle est difficile à ouvrir

### **AVERTISSEMENT**



#### Risque d'explosion

Utiliser un produit de nettoyage ininflammable.

Le non-respect de cette instruction peut causer un décès, une explosion ou un incendie.

- **Les joints sont-ils sales ou collants?** Nettoyer les joints d'après les directives de la section "Entretien du congélateur".

## Le congélateur fait un bruit de cliquetis, mais ne fonctionne pas

- **Y a-t-il une panne de courant?** Débrancher le congélateur pendant 30 minutes pour permettre au système de réfrigération de se stabiliser. Pendant de ce temps, garder le couvercle fermé autant que possible.

# GARANTIE LIMITÉE DES GROS APPAREILS MÉNAGERS AMANA®

ATTACHEZ ICI VOTRE REÇU DE VENTE. UNE PREUVE D'ACHAT EST OBLIGATOIRE POUR OBTENIR L'APPLICATION DE LA GARANTIE.

Lorsque vous appelez le centre d'eXpérience de la clientèle, veuillez garder à disposition les renseignements suivants :

- Nom, adresse et numéro de téléphone
- Numéros de modèle et de série
- Une description claire et détaillée du problème rencontré
- Une preuve d'achat incluant le nom et l'adresse du marchand ou du détaillant

## SI VOUS AVEZ BESOIN DE SERVICE :

1. Avant de nous contacter pour obtenir un dépannage, veuillez déterminer si des réparations sont nécessaires pour votre produit. Certains problèmes peuvent être résolus sans intervention de dépannage. Prenez quelques minutes pour parcourir la section Dépannage ou Résolution de problèmes du guide d'utilisation et d'entretien, scannez le code QR ci-contre avec votre téléphone intelligent pour accéder à des ressources supplémentaires, ou rendez-vous sur le site <http://www.amanacanada.ca>.
2. Tout service sous garantie doit être effectué exclusivement par nos fournisseurs de dépannage autorisés Amana. Aux É.-U. et au Canada, dirigez toutes vos demandes de service sous garantie au

**Centre d'eXpérience de la clientèle Amana**

**Aux É.-U., composer le 1-800-843-0304. Au Canada, composer le 1-800-807-6777.**

Si vous résidez à l'extérieur du Canada et des 50 États des États-Unis, contactez votre marchand Amana autorisé pour déterminer si une autre garantie s'applique.



<http://www.amanacanada.ca>

## GARANTIE LIMITÉE DE UN AN

### CE QUI EST COUVERT

Pendant un an à compter de la date d'achat, lorsque ce gros appareil ménager est installé, utilisé et entretenu conformément aux instructions jointes à ou fournies avec le produit, la marque Amana de Whirlpool Corporation ou Whirlpool Canada, LP (ci-après désignées "Amana") décidera à sa seule discrétion de remplacer le produit ou de couvrir le coût des pièces spécifiées par l'usine et de la main-d'œuvre nécessaires pour corriger les vices de matériaux ou de fabrication qui existaient déjà lorsque ce gros appareil ménager a été acheté. S'il est remplacé, l'appareil sera couvert pour la période restant à courir de la garantie limitée d'un an du produit d'origine.

LE SEUL ET EXCLUSIF RECOURS DU CLIENT DANS LE CADRE DE LA PRÉSENTE GARANTIE LIMITÉE CONSISTE EN LA RÉPARATION PRÉVUE PAR LA PRÉSENTE. Le service doit être fourni par une compagnie de service désignée par Amana. Cette garantie limitée est valide uniquement aux États-Unis ou au Canada et s'applique exclusivement lorsque le gros appareil ménager est utilisé dans le pays où il a été acheté. La présente garantie limitée est valide à compter de la date d'achat initial par le consommateur. Une preuve de la date d'achat initial est exigée pour obtenir un dépannage dans le cadre de la présente garantie limitée.

### CE QUI N'EST PAS COUVERT

1. Usage commercial, non résidentiel ou par plusieurs familles, ou non-respect des instructions de l'utilisateur, de l'opérateur ou des instructions d'installation.
2. Visite d'instruction à domicile pour montrer à l'utilisateur comment utiliser l'appareil.
3. Visites de service pour rectifier une installation ou un entretien fautifs du produit, une installation non conforme aux codes d'électricité ou de plomberie, ou la rectification de l'installation électrique ou de la plomberie du domicile (ex : câblage électrique, fusibles ou tuyaux d'arrivée d'eau du domicile).
4. Pièces consommables (ex : ampoules, batteries, filtres à air ou à eau, solutions de conservation, etc.).
5. Défauts ou dommage résultant de l'utilisation de pièces ou accessoires Amana non authentiques.
6. Conversion de votre produit du gaz naturel ou du gaz de pétrole liquéfié.
7. Dommages causés par : accident, mésusage, abus, incendie, inondations, catastrophe naturelle ou l'utilisation de produits non approuvés par Amana.
8. Réparations aux pièces ou systèmes dans le but de rectifier un dommage ou des défauts résultant d'une réparation, altération ou modification non autorisée faite à l'appareil.
9. Défauts d'apparence, notamment les éraflures, traces de choc, fissures ou tout autre dommage subi par le fini de l'appareil ménager, à moins que ces dommages ne résultent de vices de matériaux ou de fabrication et ne soient signalés à Amana dans les 30 jours suivant la date d'achat.
10. Décoloration, rouille ou oxydation des surfaces résultant d'environnements caustiques ou corrosifs incluant des concentrations élevées de sel, un haut degré d'humidité ou une exposition à des produits chimiques (exemples non exhaustifs).
11. Perte d'aliments ou de médicaments due à la défaillance du produit.
12. Enlèvement ou livraison. Ce produit est conçu pour être réparé à l'intérieur du domicile.
13. Frais de déplacement et de transport pour le dépannage/la réparation dans une région éloignée où une compagnie de service Amana autorisée n'est pas disponible.
14. Retrait ou réinstallation d'appareils inaccessibles ou de dispositifs préinstallés (ex : garnitures, panneaux décoratifs, plancher, meubles, îlots de cuisine, plans de travail, panneaux de gypse, etc.) qui entravent le dépannage, le retrait ou le remplacement du produit.
15. Service et pièces pour des appareils dont les numéros de série et de modèle originaux ont été enlevés, modifiés ou ne peuvent pas être facilement identifiés.

**Le coût d'une réparation ou d'un remplacement dans le cadre de ces circonstances exclues est à la charge du client.**

## CLAUSE D'EXONÉRATION DE RESPONSABILITÉ AU TITRE DES GARANTIES IMPLICITES

LES GARANTIES IMPLICITES, Y COMPRIS LES GARANTIES APPLICABLES DE QUALITÉ MARCHANDE OU D'APTITUDE À UN USAGE PARTICULIER, SONT LIMITÉES À UN AN OU À LA PLUS COURTE PÉRIODE AUTORISÉE PAR LA LOI. Certains États et provinces ne permettent pas de limitation sur la durée des garanties implicites de qualité marchande ou d'aptitude à un usage particulier, de sorte que la limitation ci-dessus peut ne pas être applicable dans votre cas. Cette garantie vous confère des droits juridiques spécifiques et vous pouvez également jouir d'autres droits qui peuvent varier d'une juridiction à l'autre.

## EXONÉRATION DE RESPONSABILITÉ DANS LES DOMAINES NON COUVERTS PAR LA GARANTIE

Amana décline toute responsabilité au titre de la qualité, de la durabilité ou en cas de dépannage ou de réparation nécessaire sur ce gros appareil ménager autre que les responsabilités énoncées dans la présente garantie. Si vous souhaitez une garantie plus étendue ou plus complète que la garantie limitée fournie avec ce gros appareil ménager, adressez-vous à Amana ou à votre détaillant pour obtenir les modalités d'achat d'une garantie étendue.

## LIMITATION DES RECOURS; EXCLUSION DES DOMMAGES FORTUITS OU INDIRECTS

LE SEUL ET EXCLUSIF RECOURS DU CLIENT DANS LE CADRE DE LA PRÉSENTE GARANTIE LIMITÉE CONSISTE EN LA RÉPARATION PRÉVUE PAR LA PRÉSENTE. AMANA N'ASSUME AUCUNE RESPONSABILITÉ POUR LES DOMMAGES FORTUITS OU INDIRECTS. Certains États et certaines provinces ne permettent pas l'exclusion ou la limitation des dommages fortuits ou indirects de sorte que ces limitations et exclusions peuvent ne pas être applicables dans votre cas. Cette garantie vous confère des droits juridiques spécifiques et vous pouvez également jouir d'autres droits qui peuvent varier d'une juridiction à l'autre.

---

# NOTES

