

Installation Guide

For EMCO® Woodcore Pet Door

EMCO®

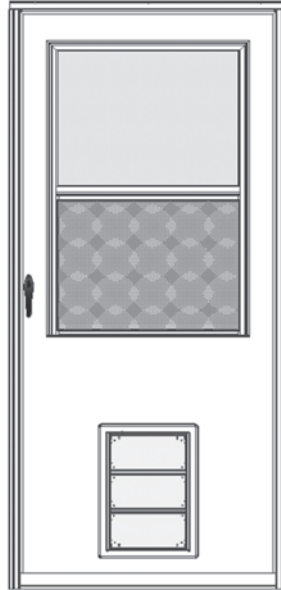

IMPORTANT

READ ENTIRE GUIDE BEFORE BEGINNING INSTALLATION. If you are installing a Double Door Kit or Sidelight Storm Window with your door, read those instructions first. Please handle your door and components with care to avoid damage and/or scratches. If your door has protective tape, do not remove it until instructed to do so.

PLEASE NOTE: Proper assembly, installation and maintenance are essential if the benefits of your Andersen® product are to be fully attained. Therefore, please read and follow this Installation Guide completely. If your abilities do not match this procedure's requirements, contact an experienced contractor.

Every assembly and installation is different (wind load, structural support, etc.). Andersen strongly recommends consultation with an Andersen supplier or an experienced contractor, architect or structural engineer prior to the assembly and installation of any product. Andersen has no responsibility in regard to the post-manufactured assembly and installation of Andersen products.

To ensure limited warranty protection, register your door now at www.registermydoor.com. This product is covered by Andersen's Storm & Screen Doors product limited warranty.*

PLEASE DO NOT return this product to store! **You may direct any questions to the Solution Center at 1-800-933-3626.**

IMPORTANT

Information About Your Door's Serial Number:

INSTALLER: Do not remove serial number from door. Give this entire installation guide to home owner

HOMEOWNER: Keep this installation guide for future reference.

WRITE DOOR SERIAL NUMBER
IN THIS SPACE:

Serial number sticker is located
on the hinge side of the door.
Refer to this number for warranty service.

* EMCO Enterprises, Inc. is a wholly owned subsidiary of Andersen Corporation. EMCO manufactures Andersen®, and EMCO® doors. EMCO supports the limited warranties covering Andersen® Storm and Screen Doors. "Andersen", "EMCO" and all other marks where denoted are trademarks of Andersen Corporation. ©2011 Andersen Corporation. All rights reserved.

PARTS LIST

MAKE SURE THAT ALL ITEMS HAVE BEEN REMOVED FROM CARTON BEFORE DISCARDING.

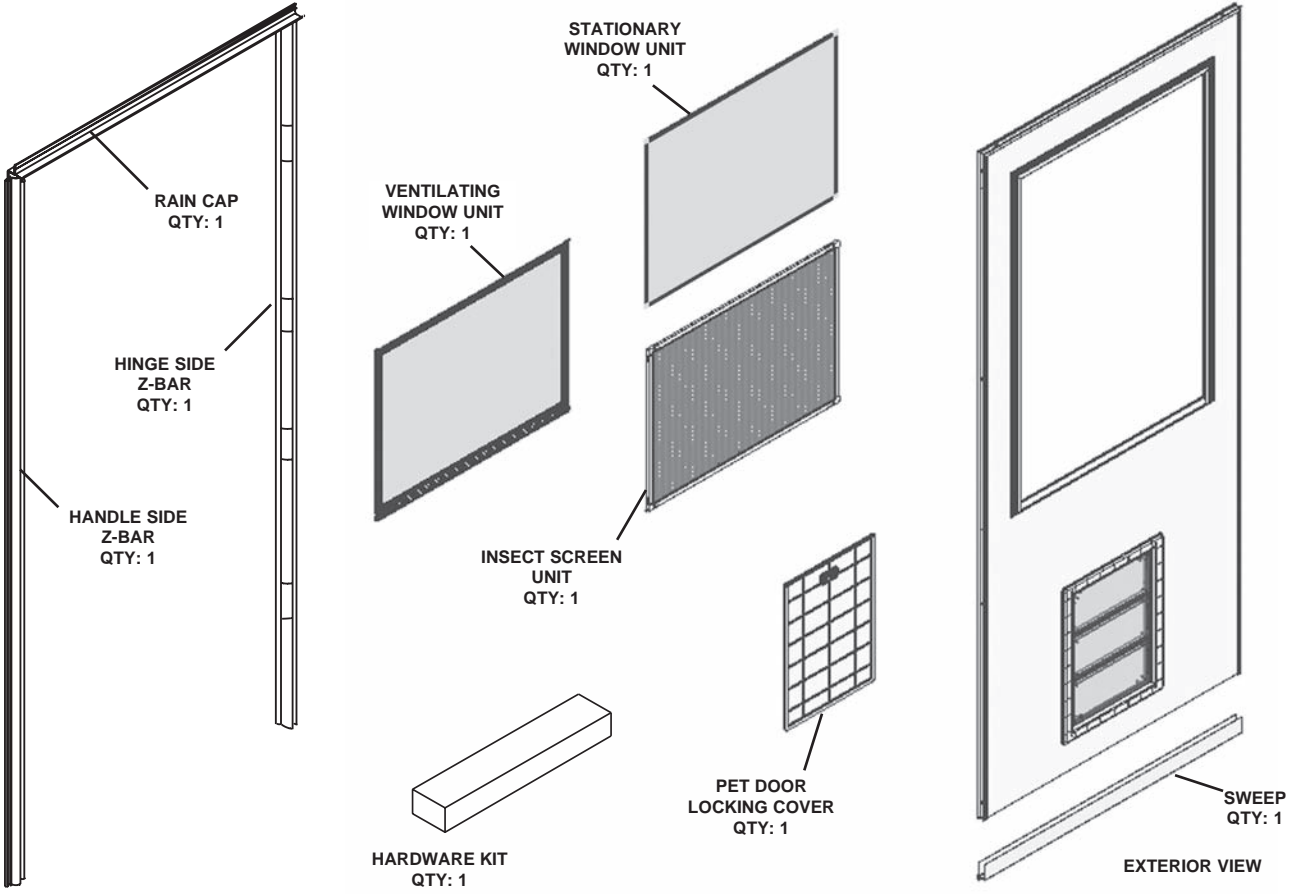

FASTENER IDENTIFICATION

WARNING

Metal fasteners and other hardware components may corrode when exposed to preservative treated and fire-retardant treated lumber. Obtain and use the appropriate size stainless steel fasteners and hardware as called out by the installation guide to fasten unit to any rough opening made from pressure treated and fire-retardant treated lumber. Failure to use the appropriate materials for the installation may cause a failure resulting in injury, property or product damage.

TO MOUNT DOOR — Use in Steps 3, 4, 6, 7, 8, 9



#8 X 1"
PHILLIPS PAN HEAD SCREW
QTY: 16



#8 X 1/2"
PAINTED PHILLIPS PAN HEAD SCREW
QTY: 4



#8 X 1"
PAINTED PHILLIPS PAN HEAD SCREW
QTY: 16

TO INSTALL HANDLE — Use in Step 11



#6 X 1-1/4"
PHILLIPS PAN HEAD SCREW
SELF-TAPPING
QTY: 2



#6 X 3/4"
PHILLIPS PAN HEAD SCREW
QTY: 2

TO INSTALL CLOSER — Use in Step 10



#10 X 2"
PAINTED PHILLIPS PAN HEAD SCREW
QTY: 4



#12 X 5/8"
PAINTED PHILLIPS PAN HEAD SCREW
QTY: 2



SHORT CONNECTING PIN
QTY: 1



LONG GROOVED
CONNECTING PIN
QTY: 1

RECOMMENDED TOOLS

WARNING

Improper use of hand or power tools could result in injury and/or product damage. Follow equipment manufacturer's instructions for safe operation. Always wear safety glasses.

- Safety Glasses
- Center punch
- Drill
- Hacksaw
- Hammer
- Level
- Pencil
- Phillips head screwdriver
- Scissors or utility knife
- Square
- Tape
- Tape measure
- 3/32", 1/8", 5/32" and 5/16" drill bits

WARNING

Doors and windows can be heavy. Use safe lifting techniques and a reasonable number of people with enough strength to lift, carry and install doors, windows and accessory products to avoid injury and/or product damage.

WARNING

The insect screen is intended for reasonable insect control and not the retention of objects or persons within the interior. The insect screen material will not stop a person from falling through the door.

1. MEASURE DOORWAY:

A. Verify the minimum space requirements on the existing door frame and exterior trim.

Dimension A - 3/4" required for proper installation
(Minimum 7/8" with Narrow Mount Kit*)

Dimension B - 3/4" required for proper installation
(Minimum 5/8" with Narrow Mount Kit*)

Dimension C - 2-1/2" required for handle clearance

*A narrow mount kit is available through your Storm & Screen Door dealer.

B. Measure the existing door frame opening. Measure the height from the top (H), under the brickmold to the sill. Measure the width from the inside of the brickmold at the top (w1), center (w2) and bottom (w3) of the door opening. If the dimensions vary, use the smallest dimension for specifying your door size.

C. If the opening does not fall within any of these limits, it will be necessary to rework the door jamb. You may wish to consult a professional carpenter to do so.

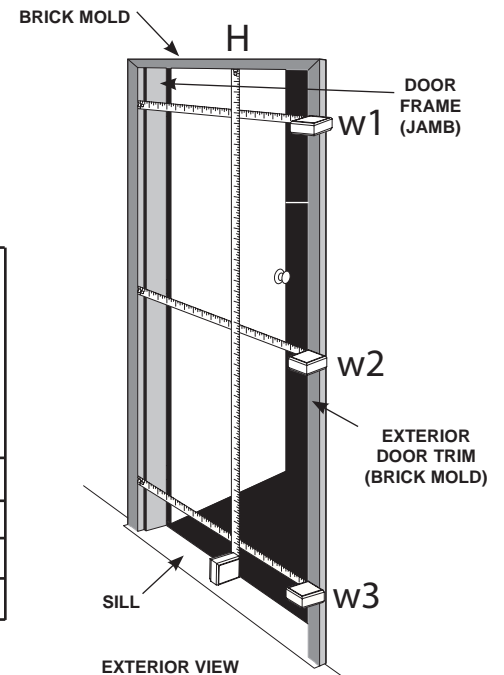
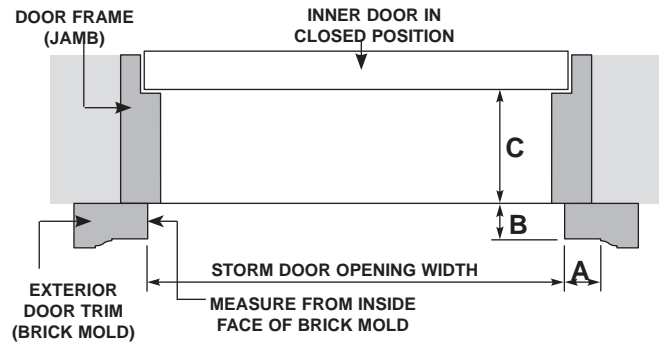

STORM DOOR TO DOOR OPENING SIZE CHART			Z-bar Extender Kits are available for these door opening widths from your Storm & Screen door dealer.	
If your door opening dimensions do not fall within these ranges, other adjustments or reworks will be needed to provide a good fit.				
NOMINAL DOOR SIZE	FITS DOOR OPENING SIZES:			80" TO 80 7/8"
	WIDTH	HEIGHT		
36" x 80" DOOR	35 3/4" TO 36 3/8"		36 3/8" TO 37 3/8"	
34" x 80" DOOR	33 3/4" TO 34 3/8"		34 3/8" TO 35 3/8"	
32" x 80" DOOR	31 3/4" TO 32 3/8"		32 3/8" TO 33 3/8"	
30" x 80" DOOR	29 3/4" TO 30 3/8"		30 3/8" TO 31 3/8"	

2. DETERMINE HINGE SIDE:

- A. The storm door has been designed for either left or right hinged installation. Position the door frame in the door opening with the top of the door at the top of the entry. The hinge side will be the side that is the door pivot point. **Be sure that the window latches are to the interior side of the door.**

Looking from the exterior of a home:

- A **right hinged** door will have the handle on the left,
 - A **left hinged** door will have the handle on the right.
- B. While door frame is in door opening, hold inside handle (from handle set parts box) in place to make sure it will not interfere with the handle of your front door. If your handles interfere, hinge on opposite side.
- C. You may wish to mark the hinge side of the door with a piece of tape for reference.

STEP 2A

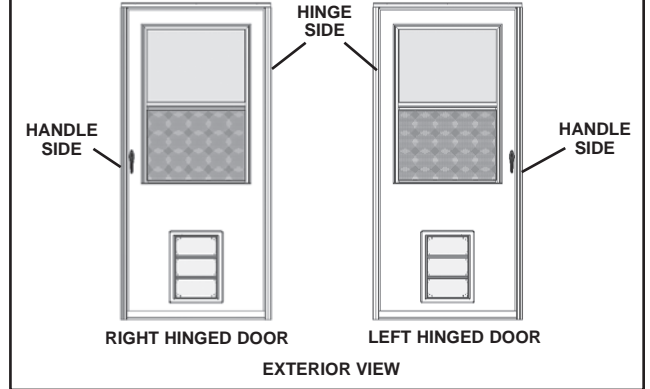

3. INSTALL RAIN CAP:

- A. Position the rain cap against the top brickmold (with fuzzy edge of weatherstripping facing outward), centered between door jambs.
- B. Holding rain cap in place, drill a 1/8" pilot hole through rain cap mounting hole into the brickmold on the side you will hinge the door.
- C. Fasten rain cap with one (1) **painted #8 x 1"** screw. Do not install remaining screws yet.

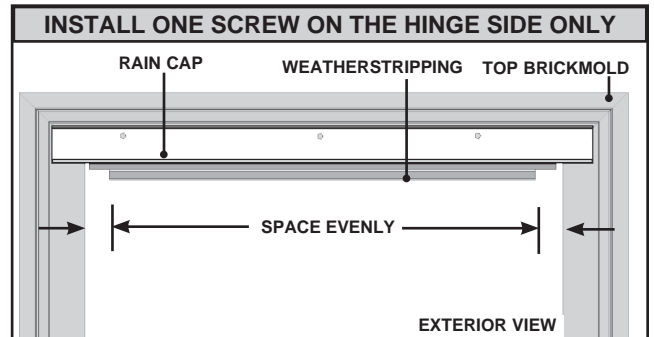
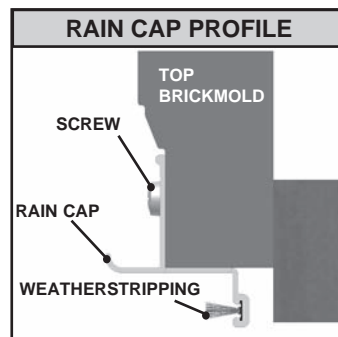

4. ATTACH HINGE SIDE Z-BAR TO DOOR:

- A. To determine which end of hinge side Z-bar is top, hold hinge side Z-bar up to exterior side of door opening on side you want to be hinged. The screw track will be on the left side for left hinge installation and to the right for right hinge installation. Mark top of hinge side Z-bar with tape.

IMPORTANT

Mark top of hinge side Z-bar with tape to help identify later in the installation.

- B. Position door lengthwise on edge with hinge side edge facing up. Locate the second and third edge cover screws (counting down from top of door). Remove both screws.
- C. Place the hinge side Z-bar against the edge of the door, as shown in image 4C/D, and position the top of the hinge side Z-bar 1/4" beyond the top of the door frame. Slide all four (4) hinges toward the bottom of the notches in the hinge side Z-bar to ensure contact with the bottom bushings. The top hole of the second hinge from the door top and the bottom hole of the third hinge from the door top should line up with the holes in the door edge left by removing the screws in the previous step.

IMPORTANT

For proper performance, make sure that all four (4) hinges contact the bottom bushings.

- D. Replace the two (2) screws previously removed with #8 x 1" **unpainted** screws. Drill 1/8" pilot holes perpendicular to the door edge and through the remaining holes in the middle two (2) hinges and fasten with #8 x 1" **unpainted** screws. With the two (2) middle hinges secure to the door, repeat the same procedure for the remaining two (2) hinges.

CAUTION

Do not overtighten the hinge screws. Overtightening may cause the hinge screws to strip out in predrilled holes and not properly secure hinge side Z-bar to door.

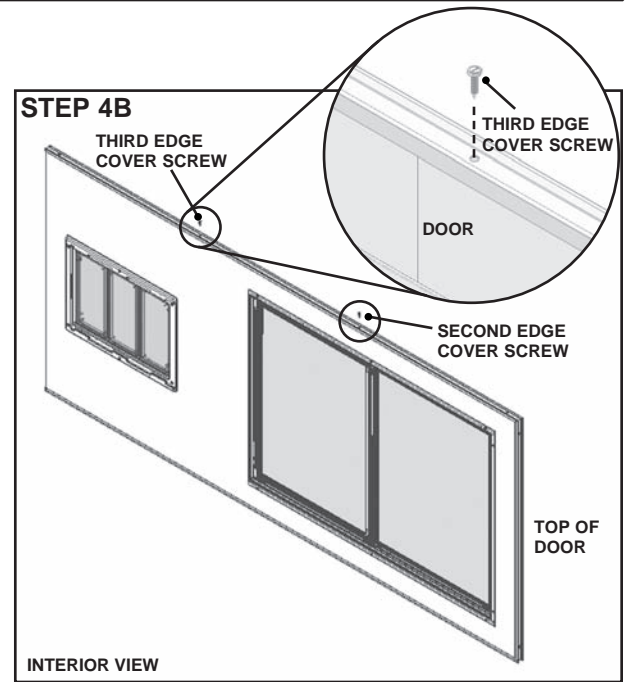

CORRECT HINGE PLACEMENT

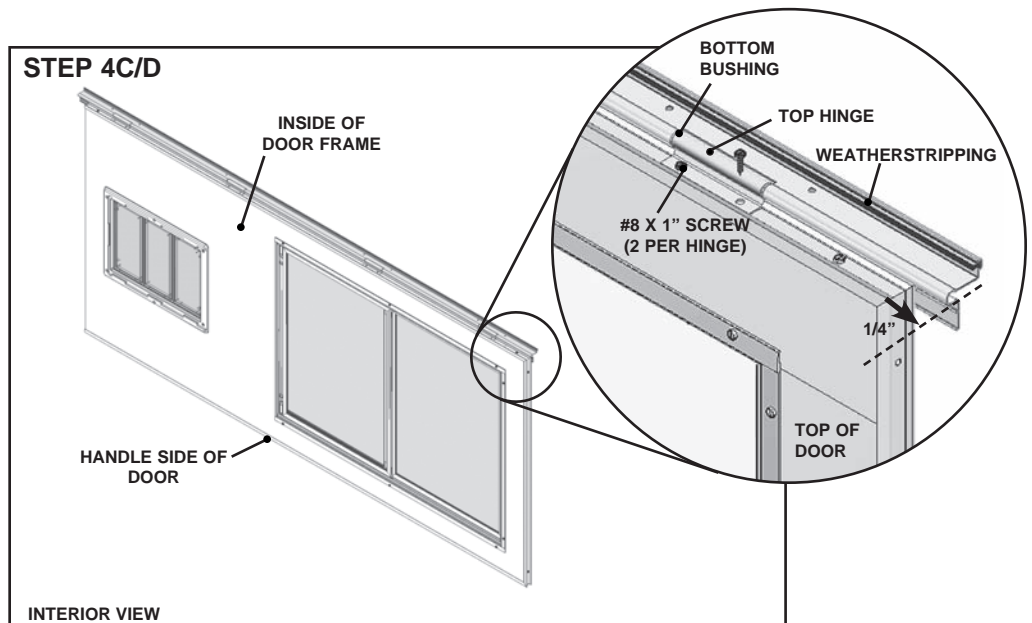
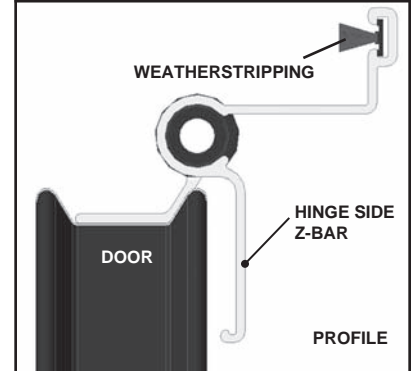

5. CUT HINGE SIDE Z-BAR TO LENGTH:

To fit the hinge side Z-bar into the opening, you will need to cut the hinge side Z-bar to same length as the opening height of your door.

- A. Measure the door opening height on hinge side from the underside of the rain cap to the top of the door sill. This is the measurement that you will use to cut hinge side Z-bar to length.

Hinge Side Door Opening Height _____

- B. Using this height, measure down from the top of the hinge side Z-bar, which was marked with tape in step 4A. Mark a cutting line at door opening height and cut to length with a hacksaw at bottom of hinge side Z-bar. **If bottom of door opening (sill) has an angled slope, you may wish to cut the hinge side Z-bar at a slight angle to match.**

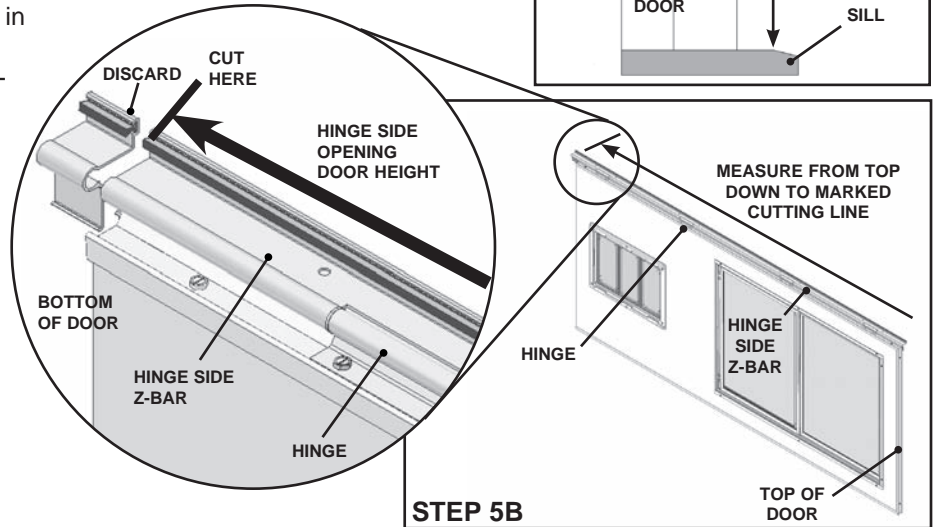
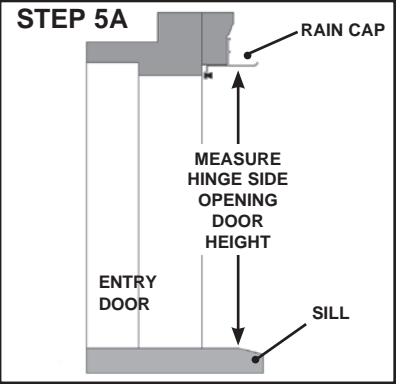

IMPORTANT

Be sure to cut hinge side Z-bar from the bottom of the door so the top will be flush with the rain cap.

6. PLACE DOOR IN OPENING:

- A. Set door in opening so hinge side Z-bar is flush with end of rain cap and is tight against the underside of the rain cap. Pre-drill an 1/8" pilot hole through the top mounting hole of the hinge side Z-bar into the brickmold and install one (1) #8 x 1" **painted** screw.
- B. Using a level, make sure the hinge side Z-bar runs straight up and down. Drill 1/8" pilot holes and install the five (5) #8 x 1" **painted** screws in the remaining holes. Make sure the door opens and closes freely before proceeding.
- C. Open the door and drill 1/8" pilot holes through the mounting holes on the inside of the hinge side Z-bar into the door jamb. Install eight (8) #8 x 1" **unpainted** screws. Do not overtighten screws.

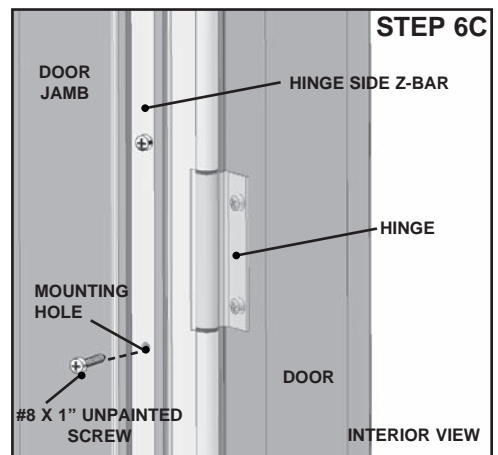
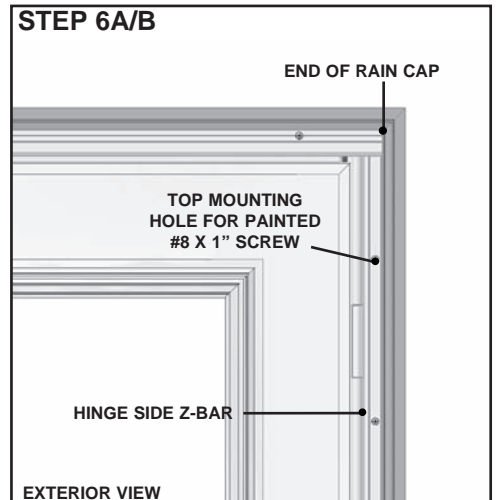

CAUTION

Overtightening the screws may deform the hinge side Z-bar. If the hinge side Z-bar is deformed from overtightening, the screws may be loosened until the hinge side Z-bar is straight.

7. SECURE RAIN CAP:

- Adjust the rain cap so there is an equal space between the rain cap and along the top edge of the door.
- Drill two (2) 1/8" pilot holes through the remaining mounting holes and install two (2) #8 x 1" **painted** screws.

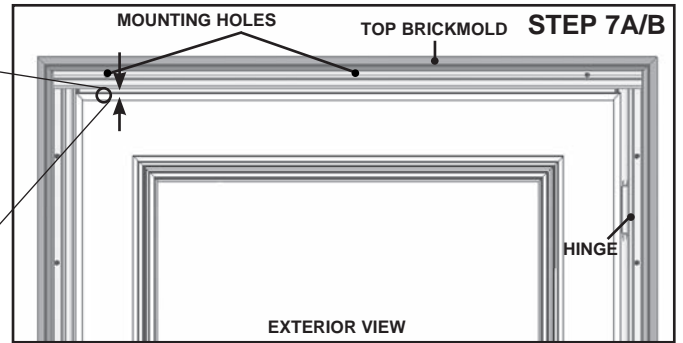
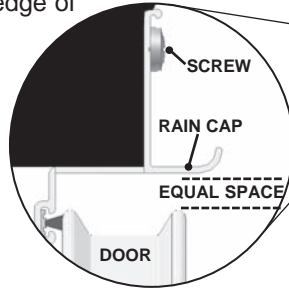

8. CUT AND INSTALL HANDLE SIDE Z-BAR:

- To determine which end of the handle side Z-bar is top, hold handle side Z-bar up to door opening opposite hinge side Z-bar. The weatherstripping will face the door opening. Mark top of handle side Z-bar with tape for future reference.

IMPORTANT

Mark top of handle side Z-bar with tape to help identify later in the installation. Cut to length at bottom.

- The handle side Z-bar will need to be cut to the handle side opening door height. To do so, measure the door opening height on the handle side from the underside of rain cap to top of door sill.

Handle Side Door
Opening Height _____

- Using this measurement, measure down from top of handle side Z-bar and mark a cutting line. Cut handle side Z-bar to length at bottom using a hacksaw.

IMPORTANT

If your entryway sill has an angled slope, you may wish to cut the Z-bar at a slight angle to match.

- Set handle side Z-bar in door opening so the top is pushed against underside of rain cap. Maintain a consistent 1/4" gap between handle side Z-bar (adjust Z-bar as needed) and side edge of door.
- Drill a 1/8" pilot hole through top mounting hole and into brickmold.
- Fasten top of the handle side Z-bar with one (1) #8 x 1" **painted** screw. Re-check to make sure you have maintained the 1/4" gap and drill 1/8" pilot holes through the remaining mounting holes. Install the remaining six (6) #8 x 1" **painted** screws to fasten the handle side Z-bar in the opening.

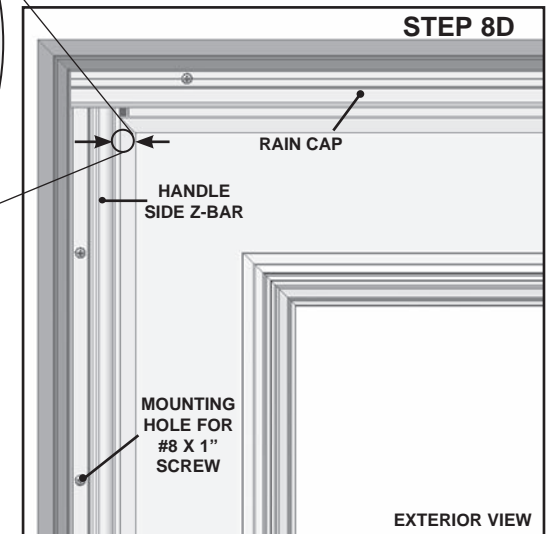
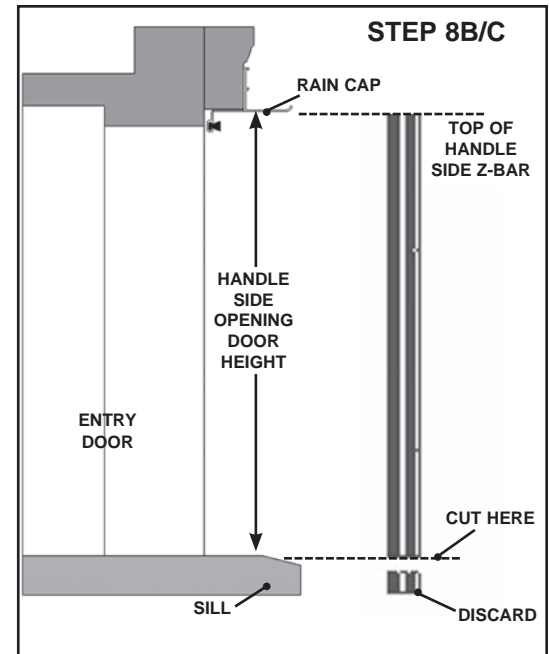
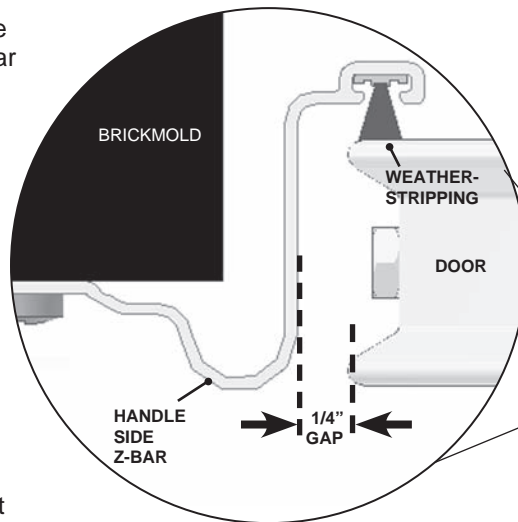

9. INSTALL SWEEP:

- A. Slide sweep over base of door with mounting slots on inside of door. Center sweep along the bottom of the door frame. Position sweep so both ends of sweep fin touch door sill completely.

CAUTION

Sweep is intentionally narrower than the door.

- B. Mark and drill 1/8" pilot holes into door through sweep mounting slots.

CAUTION

Do not drill completely through door. This will create an unnecessary hole in your door and may cause water and air infiltration.

- C. Fasten sweep using the four (4) #8 x 1/2" painted head screws provided.

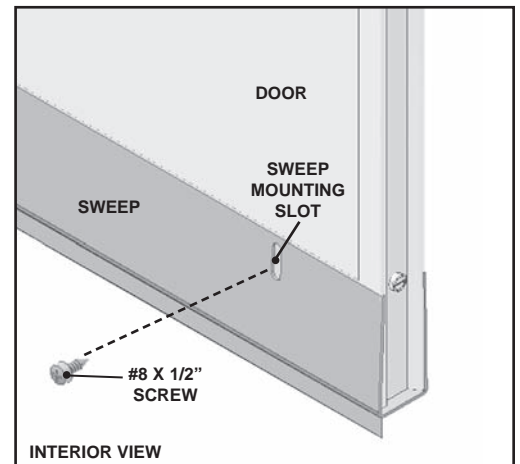

10. INSTALL CLOSER (REPLACES INSTRUCTIONS INCLUDED IN HARDWARE KIT):

CAUTION

Do not use the instructions included in the hardware kit to install the closer. Use these instructions that follow to install the closer. Failure to do so could result in your closer being improperly installed.

IMPORTANT

Make sure door will open and close freely before mounting closer at top of door.

- A. Place hold open washer on closer rod. Attach closer rod to jamb bracket with short pin. With closer attached to jamb bracket, extend closer rod approximately 1/4" and hold in place with hold open washer. Remove short pin and separate closer from jamb bracket.

CAUTION

Extending the closer rod is necessary for proper door function. If closer rod is not extended the door will not close and latch properly.

- B. Open the door and measure up 2" from the top of the window opening on the interior side of the door. Mark a line on the door extending it to the hinge side door jamb. Extend the line on to the door jamb and center the jamb bracket on the line setting it back 1/4" from the hinge side Z-bar. Please note that the flat edge of the jamb bracket should face toward you. Drill four (4) 5/32" pilot holes and fasten the jamb bracket with four (4) #10 x 2" screws to door jamb.

- C. Reattach closer to jamb bracket with short pin. Attach door bracket to outer hole of closer with long pin. **CLOSE DOOR.** Position closer assembly so door bracket touches door.

- D. Center the holes of the door bracket on the line drawn on the door. Drill two (2) 5/32" pilot holes at these locations. Fasten the door bracket to the door with two (2) #12 x 5/8" screws. Release hold open washer and move it behind the notch in the closer rod.

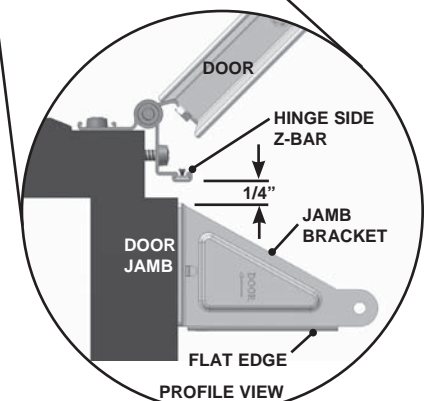
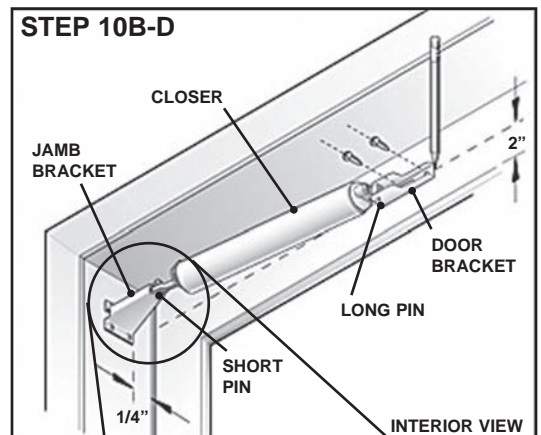
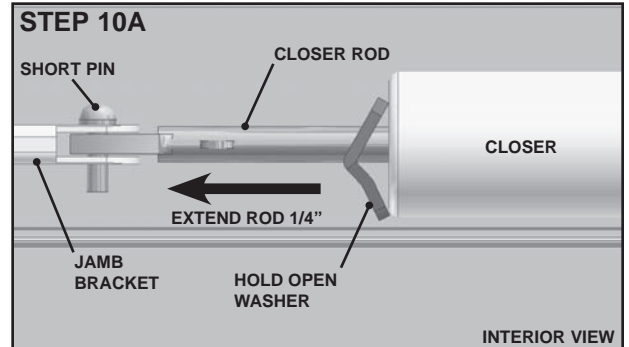

CAUTION

Do not drill completely through door. This will create an unnecessary hole in your door and may cause water and air infiltration.

11. INSTALL HANDLE SET:

A. Follow the instructions included in the hardware kit box packed with your door to install your handle set.

12. ADJUSTING THE CLOSER:

A. Locate adjustment screw on the end of closer that attaches to the door frame.

B. Open door, then let it close to note current closing speed.

C. Use Phillips-head screwdriver to adjust closer to desired speed.

- For **faster** closing speed, turn adjustment screw to the left (counterclockwise).
- For **slower** closing speed, turn adjustment screw to the right (clockwise).
- Test door (open it, then let it close) after each adjustment of the screw, and then adjust screw further (if needed) until desired speed is achieved.

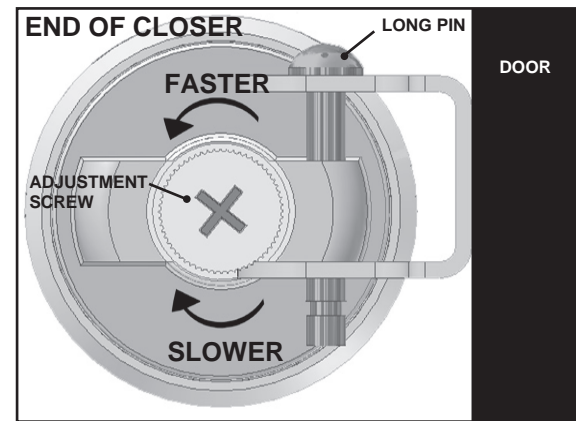
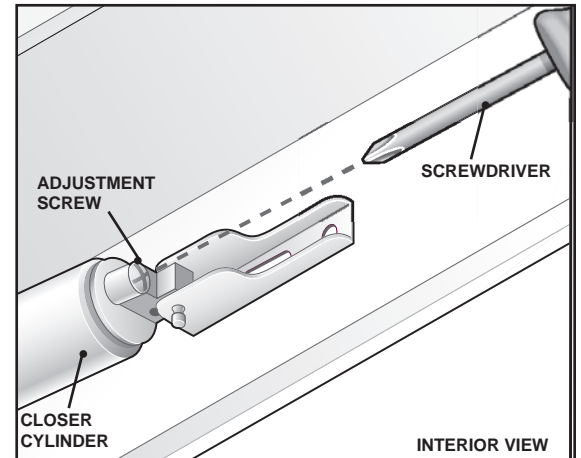

13. INSTALL PET DOOR LOCKING COVER:

A. With latch oriented to the top, slide locking cover down into guide slots located on both sides of the interior side of the pet door frame until locking cover locks in place.

B. To remove locking cover, depress latch and slide locking cover up out of guide slots.

IMPORTANT

Latch on pet door prevents pet access to the outdoors only and does not provide any level of security.

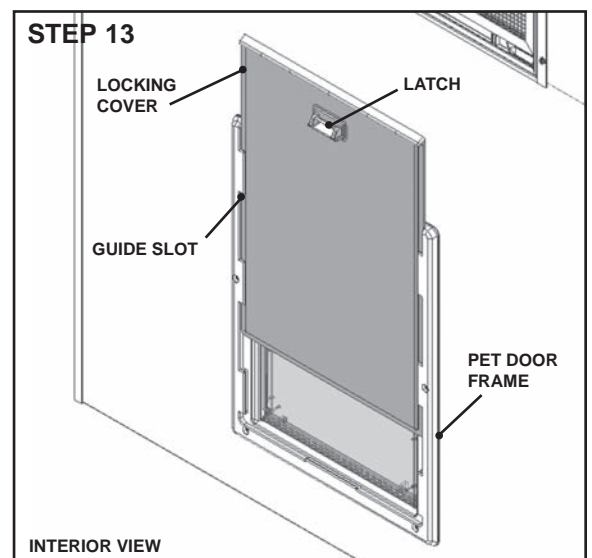

14. TRAINING YOUR PET TO USE THE PET DOOR:

- A. Remove pet door locking cover if installed.
- B. Close storm door with trainer on opposite side of storm door from pet.
- C. Hold or tape pet door flap into the open position.
- D. Call or entice pet through pet door entry. Do not force pet through door; impatience on the part of the trainer may result in training being prolonged.
- E. Repeat process from the opposite side of pet door panel.
- F. Call or entice pet through pet door entry; this time, hold corner of flap just enough for pet to realize opening exists.
- G. Repeat sequence again with flap in closed position.
- H. Once pet has entered and experienced flap contact, training has been successful. Rewarding or praising your pet after each successful attempt will reinforce use and accelerate training.

REGULAR MAINTENANCE

WINDOW GLASS – The glass may be cleaned with any household glass cleaner. Keep glass cleaners away from painted parts and brass/nickel components.

PLASTIC PARTS – Plastic door components may be cleaned using a mild soap and water mixture and by gently rubbing the affected area. Do not use harsh abrasives or any product that contains chlorine.

ALUMINUM PARTS – Aluminum parts on the door may be cleaned using a mild soap and water mixture and by gently rubbing the affected area. Mineral spirits may be used and will not harm the paint. This will remove many items such as glue residue. Do not use harsh abrasives or any product that contains chlorine.

LIMITED WARRANTIES

PRODUCT LIMITED WARRANTY

DOOR FRAME: EMCO Enterprises, Inc. (EMCO) warrants the door frame, hinges, and painted finish on EMCO® storm door products to be free from defects in manufacturing, materials, paint adhesion, or workmanship, under normal use, for ten (10) years or as long as the original consumer purchaser owns the home in which the door was initially installed, whichever is shorter.

COMPONENTS: EMCO warrants the non-glass and non-insect screen fabric components of EMCO® storm doors (including brass and nickel hardware finish and the mechanical functions of locksets, closers, windows and insect screens) to be free from defects in manufacturing, materials and workmanship for a period of one (1) year from the date of original retail purchase or for as long as the original consumer purchaser owns the home in which the door was initially installed, whichever is shorter. Kick panel retention within the frame is not covered under this warranty.

In the event a door frame, hinges, insulated glass or a component fails as a result of a defect in manufacturing, materials or workmanship within the limited warranty period specified above, and upon written proof of purchase, EMCO, at its option, will: (1) provide a factory-authorized repair or (2) provide a replacement door frame, hinge, and/or components without charge – installation is not included. Such replacement or repair is warranted for the remainder of the original limited warranty period. Please locate the door serial number and written proof of purchase and contact EMCO Consumer Support at 1-800-933-3626.

“OOPS-PROOF” INSTALLATION LIMITED WARRANTY

EMCO Enterprises, Inc. (EMCO) warrants that any part lost or mis-cut during the original installation of your EMCO storm door will be repaired or replaced at no additional charge within ninety (90) days of the date of original purchase. This limited warranty will not apply if the part has been misused, abused or altered. Cutting parts not specified by the installation guide or mis-drilled parts are not included in this warranty.

In the event a part is lost or mis-cut within the limited warranty period, EMCO, at its option, will: (1) provide the appropriate replacement part – installation is not included; or (2) provide a factory-authorized repair to the part at no cost to you. Please locate the door serial number and written proof of purchase and contact EMCO Consumer Support at 1-800-933-3626.

GENERAL LIMITED WARRANTY INFORMATION

The limited warranties set forth in this document are the only express warranties (whether written or oral) applicable to EMCO® storm doors, and no one is authorized to modify or expand these limited warranties. All warranty claims must be made during the applicable warranty periods.

ALL IMPLIED WARRANTIES INCLUDING MERCHANTABILITY AND FITNESS FOR A PARTICULAR PURPOSE ARE LIMITED TO THE APPLICABLE STATUTE OF LIMITATION, BUT IN NO CASE WILL THEY EXTEND BEYOND THE TERM OF THE LIMITED WARRANTIES SET FORTH ABOVE. EMCO EXCLUDES AND WILL NOT PAY FOR INCIDENTAL OR CONSEQUENTIAL DAMAGES, WHETHER ARISING OUT OF CONTRACT, TORT OR OTHERWISE, AND ITS LIABILITY WILL IN ALL INSTANCES BE LIMITED TO THE REPAIR OR REPLACEMENT OF THE DEFECTIVE PRODUCT.

Some states do not allow the exclusion of incidental and consequential damages, or limitation of the duration of an implied warranty, so the above limitations or exclusions may not apply to you.

This limited warranty gives you specific legal rights, and you may also have other rights that may vary from state to state and in Canada.

What is NOT covered by this limited warranty: Damage caused by 1) improper installation, maintenance, or use; 2) chemicals or airborne pollutants, such as salt or acid rain; 3) acts of God, including wind damage; 4) Products not manufactured by EMCO

EMCO Enterprises, Inc. is a wholly owned subsidiary of Andersen Corporation. EMCO manufactures Andersen® and EMCO® storm doors. EMCO supports the limited warranties covering Andersen® Storm and Screen Doors. “Andersen”, “EMCO” and all other marks where denoted are trademarks of Andersen Corporation. ©2011 Andersen Corporation. All rights reserved. Reprinted and effective as of May, 2011.

PET DOOR COMPONENTS

LIMITED WARRANTY

Limited warranty coverage

The pet door flap, locking cover, exterior frame and interior frame in the EMCO® K-900 Self-Storing Door are warranted to be free from defects in manufacturing, materials and workmanship for as long as the original consumer purchaser owns the home in which the original storm door with pet door was initially installed.

In the event the pet door flap, locking cover, exterior frame or interior frame fails as a result of a defect in manufacturing, material or workmanship within the limited warranty period and upon written proof of purchase, EMCO will provide the appropriate replacement part to you without charge. Replacements made under this limited warranty are warranted for the remainder of the limited warranty period applicable to the original storm door in which the pet door was installed.

General Conditions and Exclusions

The limited warranty set forth in this document is the only express warranty (whether written or oral) applicable to the pet door flap, locking cover, exterior frame and interior frame in the EMCO® K-900 Self-Storing Door, and no one is authorized to modify or expand this limited warranty. All warranty claims must be made during the applicable warranty period.

ALL IMPLIED WARRANTIES INCLUDING MERCHANTABILITY AND FITNESS FOR A PARTICULAR PURPOSE WILL EXPIRE WITH THE TERM OF THIS LIMITED WARRANTY. EMCO EXCLUDES AND WILL NOT PAY FOR INCIDENTAL OR CONSEQUENTIAL DAMAGES AND ITS LIABILITY WILL IN ALL INSTANCES BE LIMITED TO REPLACEMENT OF THE DEFECTIVE PRODUCT.

Some states do not allow the exclusion or limitation of incidental or consequential damages or limitation of the duration of an implied warranty, so the above limitations or exclusions may not apply to you.

This limited warranty is only applicable in the U.S.A. This limited warranty gives you specific legal rights, and you may also have other rights which may vary from state to state.

What is NOT covered by this limited warranty

- Damage caused by misuse or improper use of the pet door.
- Damage caused by abuse of the pet door.
- Damage caused by alteration of the pet door.
- Damage caused to the storm door as a result of use of the pet door.
- Damage due to air or water infiltration caused by use of the pet door.
- Damage due to improper installation, maintenance or use.
- Damage as a result of normal wear and tear.

Additional items excluded from this limited warranty

- Labor to replace pet door flap, locking cover, exterior frame or interior frame.
- Service trips to provide instruction on product use.

How to register your limited warranty

EMCO offers quick, easy warranty registration on our website. Just go to www.emcodoors.com/register and submit your warranty information online. By registering, you will expedite any warranty service you may have in the future. All warranty information is treated as highly confidential and will never be sold or traded to any person or organization outside EMCO Enterprises, Inc. or its parent company Andersen Corporation.

How to get help

For further information or to make a claim within this limited warranty period, please contact the EMCO retailer/dealer who supplied you with your EMCO® product. If unavailable or unknown to you, you may contact us at:

EMCO Enterprises, Inc.
P.O. Box 853
Des Moines, IA 50304-0853

You may also contact us at our **Express Service Hotline** at 1-800-933-3626.

“EMCO” is a registered trademark of Andersen Corporation and its affiliates.

© 2009 Andersen Corporation. All rights reserved. Printed and effective as of November 2006.

Guía de instalación

EMCO®

Puerta de cierre automático EMCO®

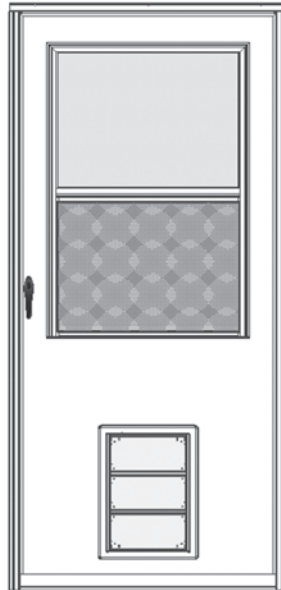

IMPORTANTE

LEA LA GUÍA COMPLETA ANTES DE COMENZAR LA INSTALACIÓN. Si instala un kit de doble puerta o ventana contra intemperie lateral con su puerta, lea estas instrucciones primero. Manipule la puerta y los componentes con cuidado para evitar daños y/o rayaduras. Si su puerta tiene cinta protectora, no la retire hasta que se le indique.

TENGA EN CUENTA: El montaje, la instalación y el mantenimiento correctos son esenciales si desea obtener todos los beneficios de su producto EMCO®. Por lo tanto, lea y siga esta Guía de instalación estrictamente. Si no cuenta con las capacidades necesarias para los requerimientos de este procedimiento, comuníquese con un contratista experimentado.

Cada montaje e instalación es diferente (empuje del viento, soporte estructural, etc.). EMCO recomienda especialmente que consulte a un proveedor de EMCO o un contratista, arquitecto o ingeniero de estructuras con experiencia antes de montar e instalar cualquier producto. EMCO no tiene responsabilidad alguna respecto del montaje e instalación post-fabricación de los productos EMCO.

Para asegurar la protección de la garantía limitada, registre su puerta ahora en www.registermydoor.com. Este producto está cubierto por la garantía limitada de puertas contra intemperie y puertas con malla de EMCO.*

NO devuelva este producto a la tienda. Puede dirigir cualquier consulta al Centro de soluciones, al 1-800-933-3626.

IMPORTANTE

Información sobre el número de serie de su puerta:

INSTALADOR: Retire el número de serie de la puerta. Entregue esta guía de instalación completa al propietario.

PROPIETARIO: Conserve esta guía de instalación para consultarla en el futuro.

ESCRIBA EL NÚMERO DE SERIE DE LA PUERTA EN ESTE ESPACIO:

La etiqueta con el número de serie se encuentra en el lado de las bisagras de la puerta. Consulte este número para el servicio de garantía.

*EMCO Enterprises, Inc. es una subsidiaria totalmente perteneciente a Andersen Corporation. EMCO fabrica puertas Andersen® y EMCO®. EMCO respalda las garantías limitadas que cubren las puertas contra intemperie y puertas con malla Andersen®. "Andersen", "EMCO" y todas las demás marcas denotadas son marcas comerciales de Andersen Corporation y sus afiliadas. ©2011 Andersen Corporation. Todos los derechos reservados.

GLOSARIO/DENOMINACIÓN

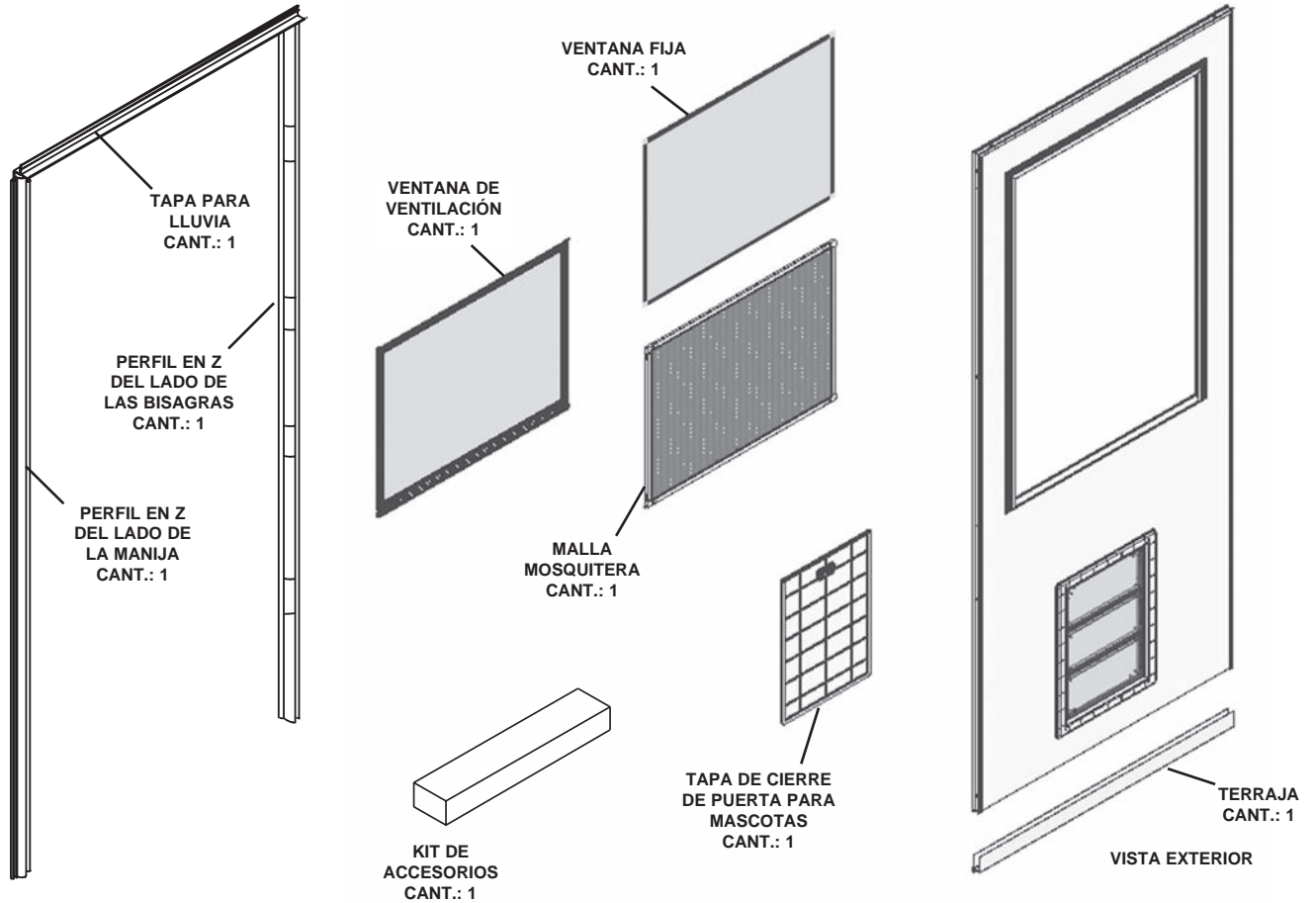

⚠ ADVERTENCIA

Los sujetadores de metal y otros accesorios pueden corroerse si se los expone a madera tratada con preservantes y con tratamiento retardante de llamas. Obtenga y use sujetadores de acero inoxidable del tamaño adecuado, como se indica en la guía de instalación, para sujetar la unidad a cualquier abertura rugosa realizada en madera tratada a presión y con tratamiento retardante de llamas. No usar los materiales adecuados para la instalación puede causar una falla y provocar lesiones, causar daños a la propiedad o en el producto.

PARA MONTAR LA PUERTA: Úselos en los pasos 3, 4, 6, 7, 8, 9



#8 X 1"
TORNILLO PHILLIPS
CON CABEZA DE GIRO
CANT.: 16



#8 X 1/2"
TORNILLO PHILLIPS PINTADO
CON CABEZA DE GIRO
CANT.: 4



#8 X 1"
TORNILLO PHILLIPS PINTADO
CON CABEZA DE GIRO
CANT.: 16

PARA INSTALAR LA MANIJA: Úselos en el paso 11



#6 X 1-1/4"
TORNILLO PHILLIPS CON CABEZA
DE GIRO AUTORROSCANTE
CANT.: 2



#6 X 3/4"
TORNILLO PHILLIPS
CON CABEZA DE GIRO
CANT.: 2

PARA INSTALAR EL CERRADOR: Úselos en el paso 10



#10 X 2"
TORNILLO PHILLIPS PINTADO
CON CABEZA DE GIRO
CANT.: 4



#12 X 5/8"
TORNILLO PHILLIPS PINTADO
CON CABEZA DE GIRO
CANT.: 2



PASADOR
DE CONEXIÓN CORTO
CANT.: 1



PASADOR
DE CONEXIÓN
RANURADO LARGO
CANT.: 1

HERRAMIENTAS RECOMENDADAS

⚠ ADVERTENCIA

El uso inadecuado de herramientas manuales o eléctricas puede provocar lesiones y/o daños en el producto. Siga las instrucciones del fabricante del equipo para una operación segura. Siempre use antiparras de seguridad.

- Antiparras de seguridad
- Nivel
- Tijeras o cuchilla de uso general
- Punzón para centrar
- Lápiz
- Cinta
- Taladro
- Pinzas
- Cinta métrica
- Sierra de arco
- Destornillador Phillips
- Brocas para taladro de 1/8", 3/32", 5/32", 5/16"
- Martillo
- Destornillador de paleta plana
- Escuadra

⚠ ADVERTENCIA

Las puertas, las ventanas y los accesorios pueden ser pesados. Levántelos utilizando las técnicas adecuadas y busque un número razonable de personas con suficiente fuerza para levantarlos, trasladarlos e instalarlos a fin de evitar lesiones y/o daños al producto.

⚠ ADVERTENCIA

La malla mosquitera tiene por objeto un control razonable del ingreso de insectos y no la retención de objetos o personas dentro del interior. El material de la malla mosquitera no detendrá a una persona que se caiga contra la puerta.

1. MIDA LA ENTRADA:

A. Verifique los requisitos de espacio mínimo en el marco de la puerta existente y en el borde exterior.

Dimensión **A** - 3/4" necesaria para una instalación correcta (Mínimo de 7/8" necesario con un kit de montaje limitado*)

Dimensión **B** - 3/4" necesaria para una instalación correcta (Mínimo de 5/8" necesario con un kit de montaje limitado*)

Dimensión **C** - 2-1/2" necesaria para el espacio libre de la manija

*Puede obtener un kit de montaje limitado por medio de su distribuidor de puertas contra intemperie y puertas con malla.

- B. Mida la abertura del marco de la puerta. Mida la altura desde la parte superior (A), debajo de la moldura hasta el umbral. Mida el ancho de la parte interna de la moldura en la parte superior (L1), el centro (L2) y la parte inferior (L3) de la abertura de la puerta. Si las dimensiones varían, use la dimensión más pequeña para especificar el tamaño de su puerta.
- C. Si la abertura no corresponde a ninguno de estos límites, será necesario refabricar la jamba de la puerta. Puede consultar a un carpintero profesional para hacerlo.



GRÁFICO DE MEDIDAS DE ABERTURA DE PUERTA			KITS EXTENSORES DE PERFILES EN Z
Si las dimensiones de la abertura de su puerta no corresponden a ninguno de estos rangos, será necesario realizar otros ajustes o adaptaciones para proporcionar un buen calce.			Su distribuidor de puertas contra Intemperie y puertas con malla le podrá ofrecer los kits disponibles para aberturas de puerta de estos anchos.
TAMAÑO NOMINAL DE LA PUERTA	CALZA EN LOS TAMAÑOS DE ABERTURA DE LA PUERTA:		
	ANCHO	ALTURA	
PUERTA DE 36" X 80"	35 3/4" A 36 3/8"	80 TO" A 80 7/8"	
PUERTA DE 34" X 80"	33 3/4" A 34 3/8"		
PUERTA DE 32" X 80"	31 3/4" A 32 3/8"		
PUERTA DE 30" X 80"	29 3/4" A 30 3/8"		

2. DETERMINAR EL LADO DE LAS BISAGRAS

! ADVERTENCIA

El peso de las ventanas y puertas y de los accesorios puede variar. Cuento con una cantidad razonable de personas con suficiente fuerza para levantar, transportar e instalar las ventanas, las puertas y los accesorios. Siempre aplique las técnicas adecuadas para levantar. Si no lo hace, puede sufrir lesiones.

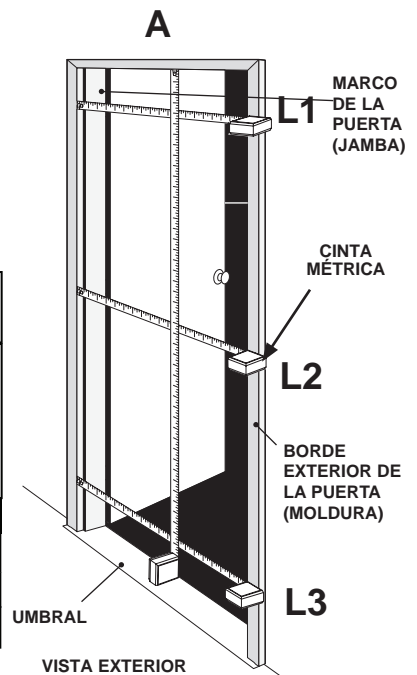
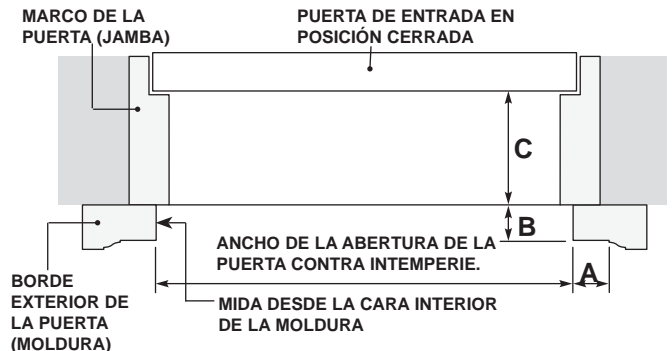
- A. La puerta contra intemperie fue diseñada para su instalación con las bisagras a la izquierda o a la derecha. Ubique el marco de la puerta en la abertura de la puerta con la parte superior de la puerta en la parte superior de la entrada. El lado de las bisagras es el lado donde se encuentra el punto de pivote de la puerta. **Asegúrese de que los pestillos de la ventana queden del lado interior de la puerta.**

Mirando desde el exterior de la vivienda:

- Una puerta con las **bisagras a la derecha** tendrá la manija a la izquierda,
- Una puerta con las **bisagras a la izquierda** tendrá la manija a la derecha.

- B. Mientras el marco de la puerta está en la abertura de la puerta, sostenga la manija interior (de la caja de partes del juego de manijas) en su lugar para asegurarse de que no interferirá con la manija de la puerta de entrada. Si las manijas interfieren, coloque las bisagras del lado opuesto.

- C. Puede marcar el lado de las bisagras de la puerta con un trozo de cinta para referencia.

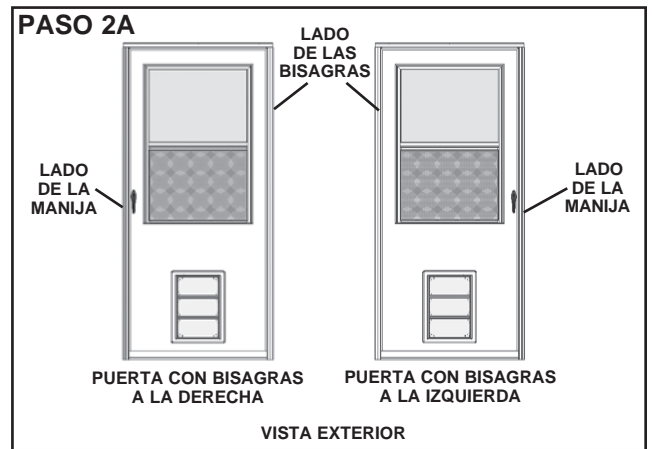

3. INSTALAR TAPA PARA LLUVIA

- A. Coloque la tapa para lluvia contra la moldura superior (con el lado irregular del burlete mirando hacia afuera), centrado entre las jambas de la puerta.

- B. Sosteniendo la tapa para lluvia en su lugar, perforo un orificio piloto de 1/8" a través del orificio de montaje de la tapa para lluvia en la moldura del lado que colocará las bisagras de la puerta.

- C. Asegure la tapa para lluvia con un tornillo **pintado** #8 x 1". No instale los tornillos restantes todavía.

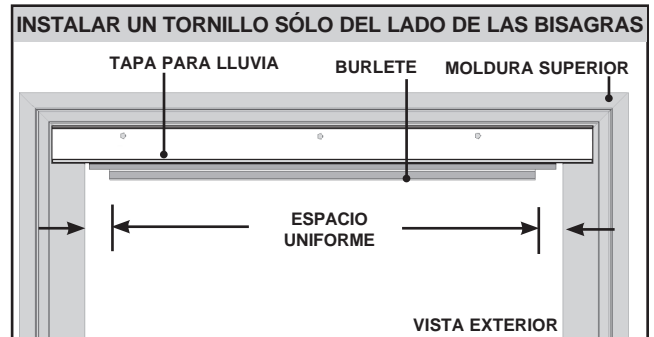
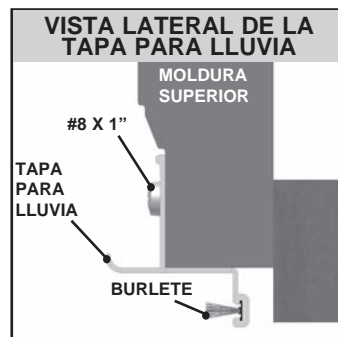

4. COLOCAR EL PERFIL EN Z DEL LADO DE LAS BISAGRAS EN LA PUERTA

- A. Para determinar qué extremo del perfil en Z del lado de las bisagras es el superior, sosténgalo hacia arriba, hacia el exterior de la abertura de la puerta del lado en que desea colocar las bisagras. El paso del tornillo estará del lado izquierdo para la instalación de bisagra a la izquierda y del lado derecho para la instalación de bisagra a la derecha. Marque la parte superior del perfil en Z del lado de las bisagras con cinta.

IMPORTANTE

Para un desempeño adecuado, asegúrese de que las cuatro bisagras entren en contacto con los cojinetes inferiores.

- B. Ubique la puerta a lo largo sobre el borde con el borde del lado de las bisagras hacia arriba. Ubique el segundo y tercer tornillo de la tapa del borde (contando hacia abajo desde la parte superior de la puerta). Retire ambos tornillos.
- C. Coloque el perfil en Z del lado de las bisagras contra el borde de la puerta, como se indica en la figura 4C/D y la parte superior del perfil en Z del lado de las bisagras 1/4" más allá de la parte superior del marco de la puerta. Deslice las cuatro (4) bisagras hacia la parte inferior de las muescas del perfil en Z del lado de las bisagras para asegurarse de que estén en contacto con los cojinetes inferiores. El orificio superior de la segunda bisagra de la parte superior de la puerta y el orificio inferior de la tercera bisagra de la parte superior de la puerta deben estar alineados con los orificios del borde izquierdo de la puerta al retirar los tornillos en el paso anterior.

IMPORTANTE

Para un desempeño adecuado, asegúrese de que las cuatro bisagras entren en contacto con los cojinetes inferiores.

- D. Reemplace los dos (2) tornillos retirados con tornillos **sin pintar** #8 x 1". Perfore orificios piloto de 1/8" perpendiculares al borde de la puerta y a través de los orificios restantes en las dos (2) bisagras del medio y asegúrelos con tornillos **sin pintar** #8 x 1". Una vez que las dos (2) bisagras del medio estén aseguradas a la puerta, repita el mismo procedimiento con las dos (2) bisagras restantes.

⚠ PRECAUCIÓN

No ajuste en exceso los tornillos de las bisagras. El ajuste excesivo puede causar que los tornillos de las bisagras se salgan de los orificios pre-perforados y no aseguren adecuadamente el perfil en Z del lado de las bisagras a la puerta.

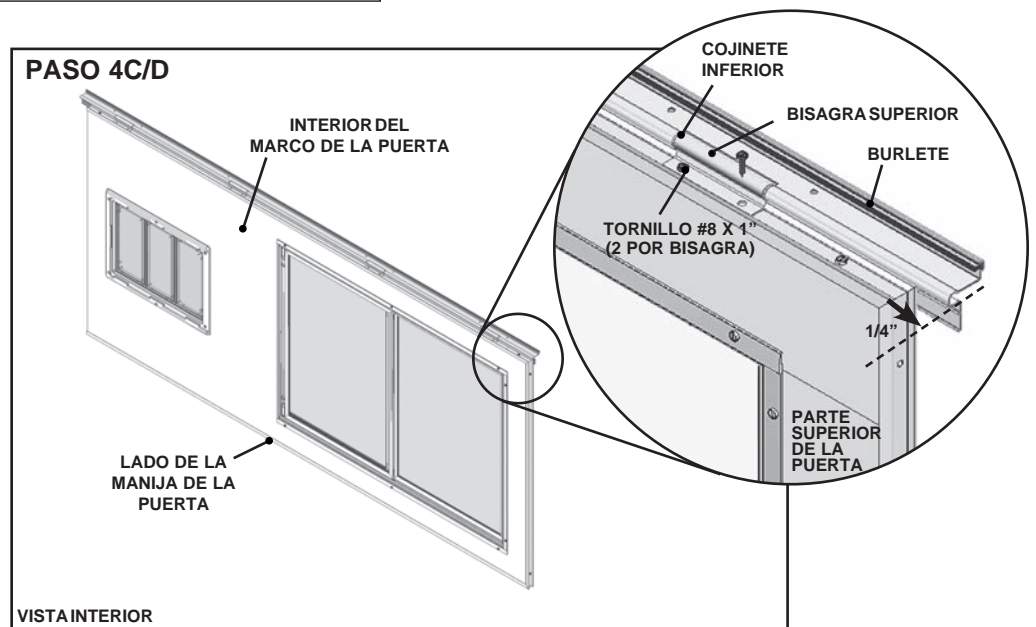
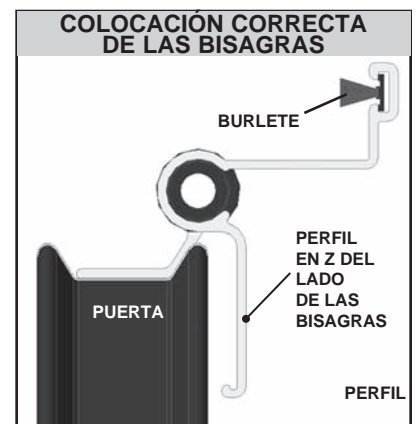
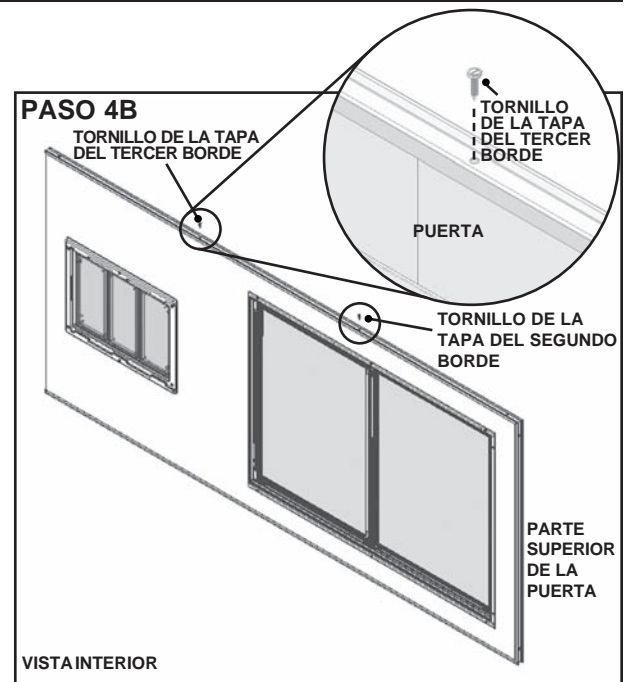

5. CORTAR EL PERFIL EN Z DEL LADO DE LAS BISAGRAS A LA LONGITUD ADECUADA

Para calzar el perfil en Z del lado de las bisagras en la abertura, deberá cortarlo del mismo largo que la altura de la abertura de su puerta.

- A.** Mida la altura de la abertura de la puerta del lado de las bisagras desde abajo de la tapa para lluvia hasta la parte superior del umbral de la puerta. Esta es la medida que usará para cortar el perfil en Z del lado de las bisagras a la longitud adecuada.

Altura de la abertura de la puerta del lado de las bisagras _____

- B.** Tomando esta altura, mida desde la parte superior del perfil en Z del lado de las bisagras, que fue marcada con cinta en el paso 4A.

Marque una línea de corte en la altura de la abertura de la puerta y corte a la longitud adecuada con un arco de sierra en la parte inferior del perfil en Z del lado de las bisagras. **Si la parte inferior de la abertura de la puerta (umbral) tiene una pendiente en ángulo, puede cortar el perfil en Z del lado de las bisagras con un pequeño ángulo para que coincida.**

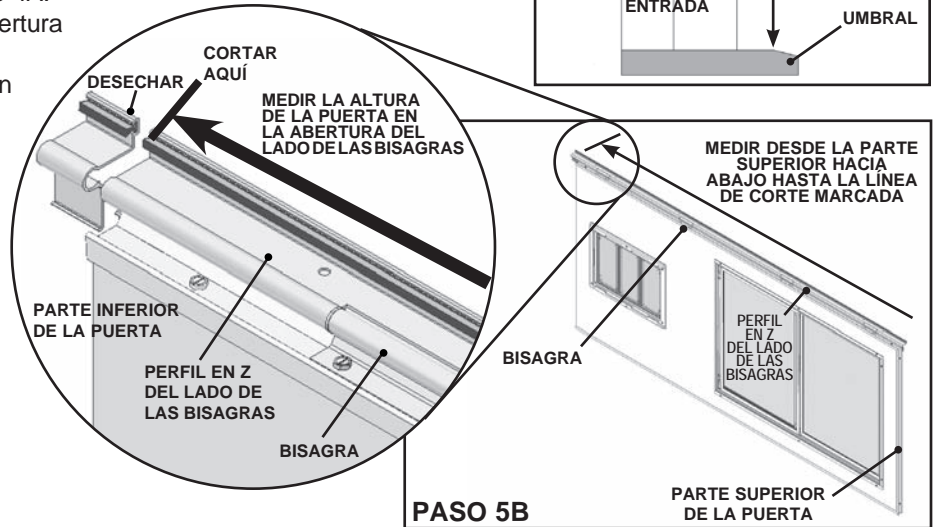
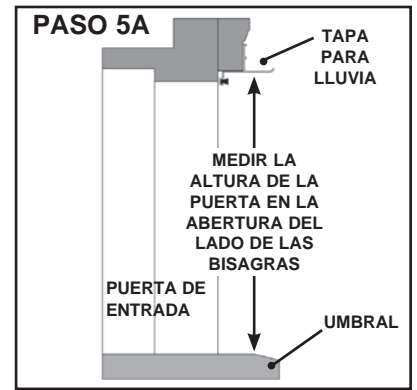

IMPORTANTE

Asegúrese de cortar el perfil en Z del lado de las bisagras desde la parte inferior de la puerta de manera que la parte superior quede nivelada con la tapa para lluvia.

6. COLOCAR LA PUERTA EN LA ABERTURA

! ADVERTENCIA

El peso de las ventanas y puertas y de los accesorios puede variar. Cunte con una cantidad razonable de personas con suficiente fuerza para levantar, transportar e instalar las ventanas, las puertas y los accesorios. Siempre aplique las técnicas adecuadas para levantar. Si no lo hace, puede sufrir lesiones.

- A.** Coloque la puerta en la abertura de manera que el perfil en Z del lado de las bisagras quede nivelado con el extremo de la tapa para lluvia y esté ajustado contra la parte de abajo de esta tapa. Pre-perfore un orificio piloto de 1/8" a través del orificio de montaje superior del perfil en Z del lado de las bisagras en la moldura e instale un (1) tornillo **pintado 8#x 1"**.
- B.** Con un nivel, asegúrese de que el perfil en Z del lado de las bisagras esté nivelado hacia arriba y hacia abajo. Perfore orificios piloto de 1/8" e instale los cinco (5) tornillos **pintados #8 x 1"** en los orificios restantes. Asegúrese de que la puerta abra y cierre libremente antes de seguir avanzando.
- C.** Abra la puerta y perfore orificios piloto de 1/8" a través de los orificios de montaje en el interior del perfil en Z del lado de las bisagras en la jamba de la puerta. Instale ocho (8) tornillos **sin pintar #8 x 1"**. No ajuste en exceso los tornillos.

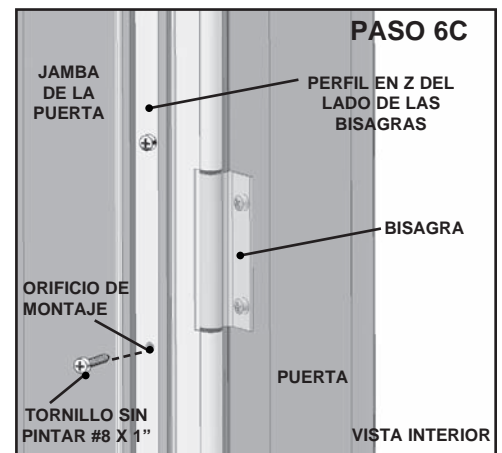
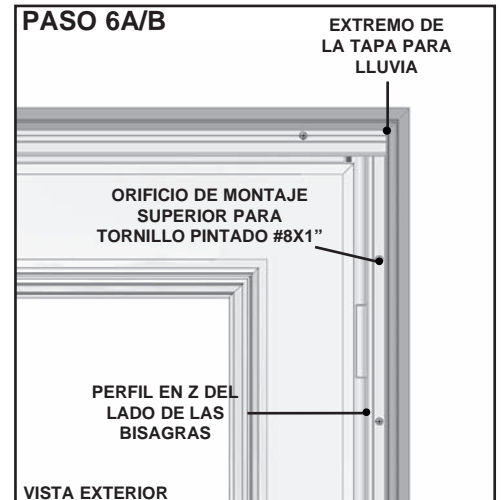

PRECAUCIÓN

Ajustar en exceso los tornillos puede deformar el perfil en Z del lado de las bisagras. Si el perfil en Z del lado de las bisagras está deformado por un ajuste excesivo, los tornillos pueden aflojarse hasta que el perfil en Z del lado de las bisagras quede derecho.

7. ASEGURAR LA TAPA PARA LLUVIA

- A. Ajuste la tapa para lluvia de modo que haya un espacio igual entre la tapa para lluvia y todo el borde superior de la puerta.
- B. Perfore dos (2) orificios piloto de 1/8" a través de los orificios de montaje restantes e instale dos (2) tornillos pintados 8 x 1".

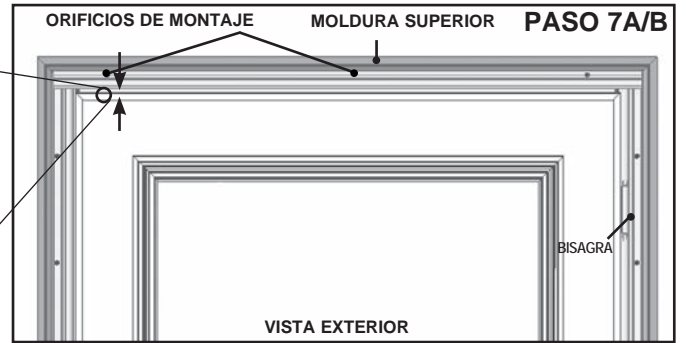
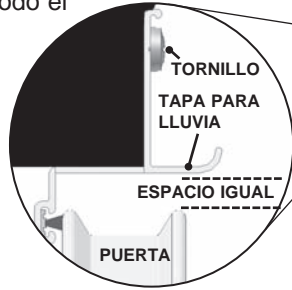

8. CORTAR E INSTALAR EL PERFIL EN Z DEL LADO DE LA MANIJA

- A. Para determinar qué extremo del perfil en Z del lado de la manija es el superior, sosténgalo hacia arriba hasta la abertura de la puerta opuesta al perfil en Z del lado de las bisagras. El burlete mirará hacia la abertura de la puerta. Marque la parte superior del perfil en Z del lado de la manija con cinta para referencia futura.

IMPORTANTE

Marque la parte superior del perfil en Z del lado de la manija con cinta para facilitar su identificación posteriormente en la instalación. Corte a la longitud adecuada en la parte inferior.

- B. El perfil en Z del lado de la manija se deberá cortar a la altura de la abertura de la puerta del lado de la manija. Para hacerlo, mida la altura de la abertura de la puerta del lado de la manija desde la parte de abajo de la tapa para lluvia hasta la parte superior del umbral de la puerta.

Altura de la abertura de la puerta del lado de la manija

- C. Con esta medida, mida hacia abajo desde la parte superior del perfil en Z del lado de la manija y marque una línea de corte. Con una sierra de arco, corte el perfil en Z del lado de la manija a la longitud deseada.

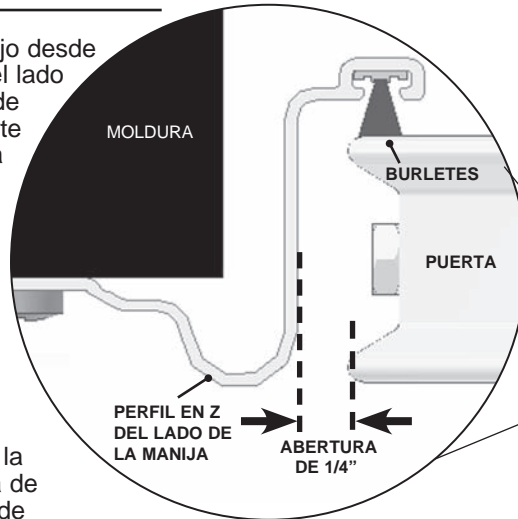

AVISO

Si su umbral de entrada tiene una pendiente en ángulo, puede cortar el perfil en Z con un ligero ángulo para que coincida.

- D. Coloque el perfil en Z del lado de la manija en la abertura de la puerta de manera que la parte superior quede presionada contra la parte de abajo de la tapa para lluvia. Mantenga un espacio de 1/4" consistente entre el perfil en Z del lado de la manija (ajuste el perfil en Z según sea necesario) y el borde lateral de la puerta.
- E. Perfore un orificio piloto de 1/8" a través del orificio de montaje superior y en la moldura.
- F. Asegure la parte superior del perfil en Z del lado de la manija con un (1) tornillo pintado #8 x 1". Vuelva a verificar para asegurarse de que haya mantenido el espacio de 1/4" y perfore orificios piloto de 1/8" a través de los orificios de montaje restantes. Coloque los seis (6) tornillos pintados #8 x 1" restantes para asegurar el perfil en Z del lado de la manija a la abertura de la puerta.

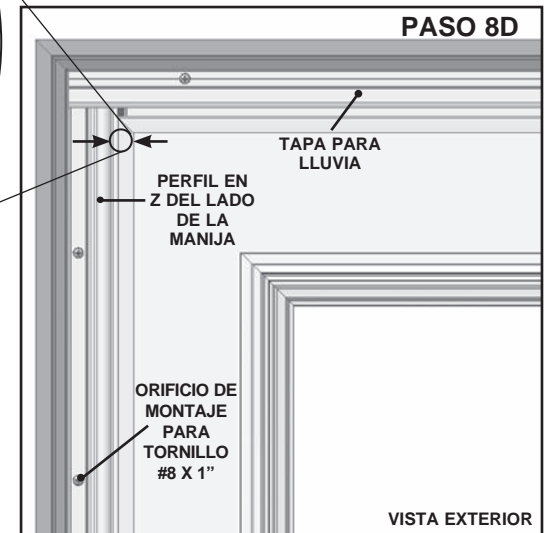
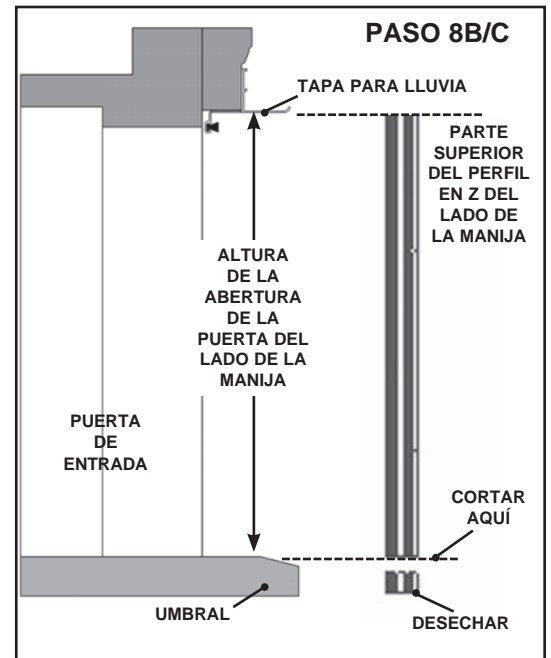

9. INSTALAR LA TERRAJA

- A. Deslice la terraja sobre la base de la puerta con las ranuras de montaje en el interior de la puerta. Centre la terraja en la parte inferior del marco de la puerta. Ubique la terraja de modo que ambos extremos de las aletas toquen el umbral de la puerta completamente.

AVISO

La terraja es intencionalmente más angosta que la puerta.

- B. Marque y perfore orificios piloto de 1/8" a través de las ranuras de montaje de la terraja.

PRECAUCIÓN

No perfore completamente a través de la puerta. Esto creará un orificio innecesario en su puerta y puede provocar la filtración de agua y aire.

- C. Asegure la terraja con los cuatro (4) tornillos #8 x 1/2" provistos.

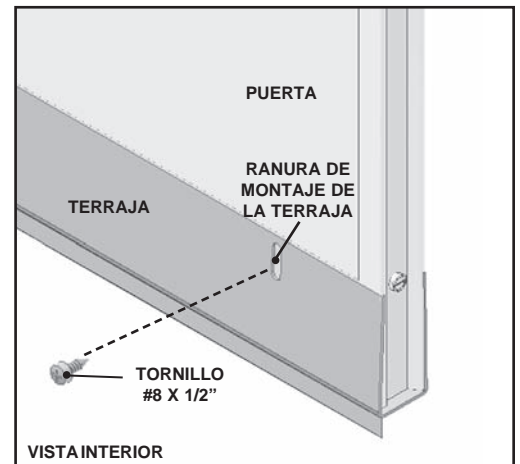

10. INSTALAR EL CERRADOR (REEMPLAZA LAS INSTRUCCIONES INCLUIDAS EN EL KIT DE ACCESORIOS)

PRECAUCIÓN

No utilice las instrucciones incluidas en el kit de accesorios para instalar el cerrador. Use las instrucciones que se detallan a continuación para instalar el cerrador. No hacerlo puede provocar que el cerrador no se instale correctamente.

IMPORTANTE

Asegúrese de que la puerta abrirá y cerrará libremente antes de colocar el cerrador en la parte superior de la puerta.

- A. Coloque la arandela para mantener abierto en la varilla del cerrador. Asegure la varilla del cerrador al soporte de la jamba con un pasador corto. Una vez asegurado el cerrador al soporte de la jamba, extienda la varilla del cerrador aproximadamente 1/4" y manténgala en su lugar con la arandela para mantener abierto. Quite el pasador corto y retire el cerrador del soporte de la jamba.

PRECAUCIÓN

Extender la varilla del cerrador es necesario para el funcionamiento correcto de la puerta. Si no se extiende la varilla del cerrador, la puerta no cerrará ni trabará correctamente.

- B. Abra la puerta y mida 2" desde la parte superior de la abertura de la ventana del lado interior de la puerta. Trace una línea sobre la puerta y prolonguella hasta la jamba de la puerta del lado de las bisagras. Prolongue la línea sobre la jamba de la puerta y centre el soporte de la jamba en la línea alejándolo 1/4" del perfil en Z del lado de las bisagras. Tenga en cuenta que el borde plano del soporte de la jamba debe mirar hacia usted. Perfore cuatro (4) orificios piloto de 5/32" y asegure el soporte de la jamba a la jamba de la puerta con cuatro (4) tornillos #10 x 2".
- C. Vuelva a colocar el cerrador en el soporte de la jamba con el pasador corto. Coloque el soporte de la puerta hacia el orificio exterior del cerrador con el pasador largo. **CIERRE LA PUERTA.** Ubique el conjunto del cerrador de modo tal que el soporte de la puerta toque la puerta.
- D. Centre los orificios del soporte de la puerta en la línea trazada en la puerta. Perfore dos (2) orificios piloto de 5/32" en estos lugares. Asegure el soporte de la puerta a la puerta con dos (2) tornillos #12 x 5/8". Libere la arandela para mantener abierto y colóquela detrás de la muesca en la varilla del cerrador.

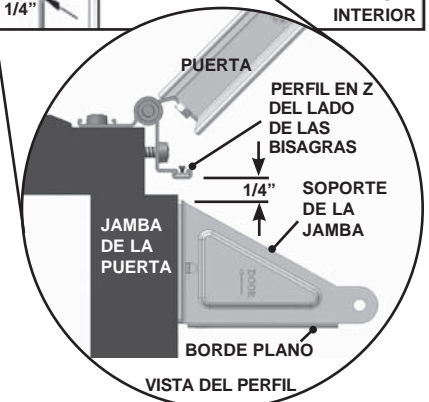
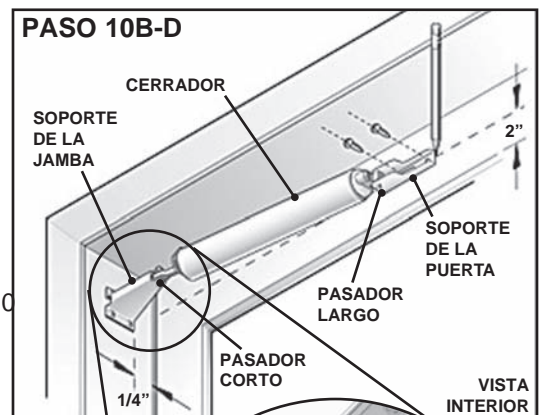
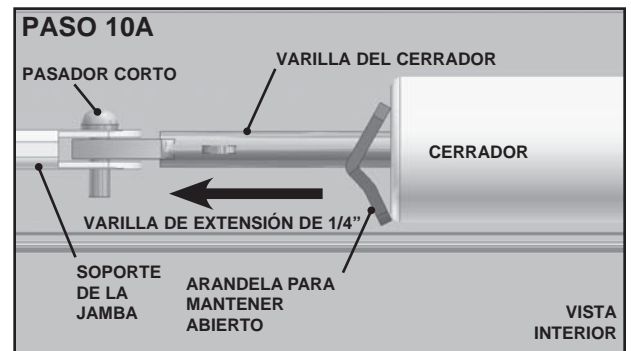

PRECAUCIÓN

No perfore completamente a través de la puerta. Esto creará un orificio innecesario en su puerta y puede provocar la filtración de agua y aire.

11. INSTALAR EL JUEGO DE MANIJAS

A. Siga las instrucciones incluidas en la caja del kit de accesorios embalado con la puerta para instalar el juego de manijas.

12. AJUSTAR EL CERRADOR

A. Ubique el tornillo de ajuste en el extremo del cerrador que se conecta al marco de la puerta.

B. Abra la puerta, luego ciérrela para ver la velocidad de cierre actual.

C. Use un destornillador Phillips para ajustar el cerrador a la velocidad deseada.

- Para una velocidad de cierre **más rápida**, gire el tornillo de ajuste hacia la izquierda (en sentido anti-horario).
- Para una velocidad de cierre **más lenta**, gire el tornillo de ajuste hacia la derecha (en sentido horario).
- Pruebe la puerta (ábrala y luego ciérrela) después de cada ajuste del tornillo y luego ajuste el tornillo un poco más (si es necesario) hasta lograr la velocidad deseada.

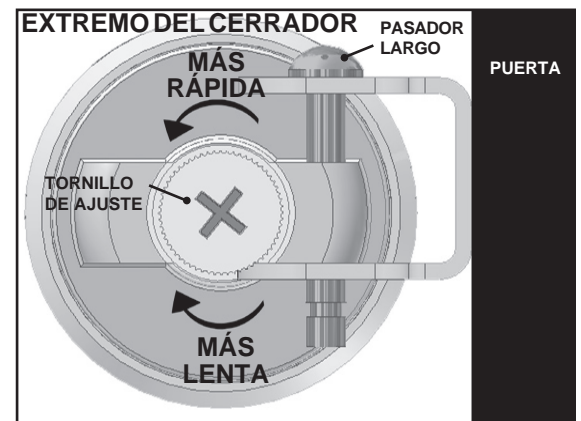
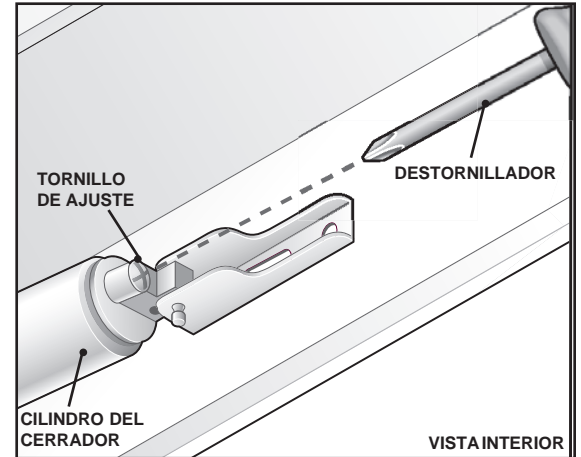

13. INSTALAR LA TAPA DE CIERRE DE LA PUERTA PARA MASCOTAS

A. Con la cerradura orientada hacia la parte superior, deslice la tapa de cierre hacia abajo por las ranuras de guía ubicadas a ambos lados del interior del marco de la puerta para mascotas hasta que la tapa de cierre quede en su lugar.

B. Para retirar la tapa de cierre, presione el pestillo y deslice la tapa de cierre hacia arriba fuera de las ranuras de guía.

AVISO

La cerradura de la puerta para mascotas sólo impide el acceso de las mascotas desde el exterior, no brinda ningún nivel de seguridad



14. ENTRENAR A LA MASCOTA PARA QUE USE LA PUERTA

- A. Retire la tapa de cierre de la puerta para mascotas, si está colocada.
- B. Cierre la puerta contra intemperie con el entrenador del lado opuesto de la puerta respecto de la mascota.
- C. Mantenga abierta la tapa de la puerta para mascotas o colóquele cinta para mantenerla en esta posición.
- D. Llame o atraiga a la mascota para que entre por la puerta para mascotas. No obligue a la mascota a entrar por la puerta; si el entrenador se demuestra impaciente, es posible que el período de entrenamiento se prolongue.
- E. Repita el proceso del otro lado de la puerta para mascotas.
- F. Llame o atraiga a la mascota para que entre por la puerta, esta vez, sostenga un extremo de la tapa sólo lo suficiente como para que la mascota se dé cuenta de que hay una abertura.
- G. Repita nuevamente la secuencia con la tapa en posición cerrada.
- H. Una vez que la mascota haya ingresado y experimentado el contacto con la tapa, el entrenamiento se habrá realizado correctamente. Premiar o elogiar a la mascota después de cada intento correcto reforzará el uso y agilizará el entrenamiento.

MANTENIMIENTO REGULAR

VIDRIO DE LA VENTANA – El vidrio puede limpiarse con cualquier limpiador para vidrios de uso doméstico. Mantenga los limpiadores para vidrios lejos de las partes pintadas y los componentes de latón y níquel.

PARTES DE PLÁSTICO – Los componentes de plástico de la puerta pueden limpiarse usando una mezcla de agua y jabón suave y frotando ligeramente el área afectada. No utilice abrasivos fuertes ni productos que contengan cloro.

PARTES DE ALUMINIO – Las partes de aluminio de la puerta pueden limpiarse usando una mezcla de agua y jabón suave y frotando ligeramente el área afectada. Se pueden usar alcoholes minerales que no dañarán la pintura. Estos eliminarán muchos elementos como, por ejemplo, residuos de adhesivo. No utilice abrasivos fuertes ni productos que contengan cloro.

GARANTÍAS LIMITADAS

GARANTÍA LIMITADA DEL PRODUCTO

MARCO DE LA PUERTA: EMCO Enterprises, Inc. (EMCO) garantiza que, bajo un uso normal, el marco de la puerta, las bisagras y el acabado de pintura de los productos de contrapuertas EMCO® no presentarán defectos de fabricación, materiales, adhesión de la pintura o mano de obra durante diez (10) años o todo el tiempo en que el comprador consumidor original se mantenga como propietario de la vivienda donde se instaló inicialmente la puerta, lo que ocurra primero.

COMPONENTES: EMCO garantiza que a excepción de los componentes de vidrio y de malla contra insectos, el resto de los componentes de las contrapuertas EMCO®, (incluso el acabado de los herrajes de latón y níquel, y las funciones mecánicas de las cerraduras, cierres, ventanas y mallas contra insectos) están libres de defectos de fabricación, materiales y de mano de obra por un período de un (1) año desde la fecha de la compra minorista original o durante el tiempo en que el comprador consumidor original se mantenga como propietario de la casa donde se instaló inicialmente la puerta, lo que ocurra primero. La retención del panel de protección dentro del marco no está cubierta por esta garantía.

En el caso de que un marco de puerta, las bisagras, el vidrio aislante o un componente fallen como resultado de un defecto de fabricación, de los materiales o de la mano de obra dentro del período de la garantía limitada especificado anteriormente y con prueba de compra por escrito, EMCO, a discreción, procederá a: (1) proporcionar una reparación autorizada por fábrica o (2) proporcionar un marco de puerta, bisagra y/o un componente de reemplazo sin cargo (no se incluye instalación). Dicho reemplazo o reparación están garantizados por el resto del período de la garantía limitada original. Busque el número de serie de la puerta y el comprador deberá presentar una prueba escrita de la puerta y contacte con Servicio al Cliente de EMCO al 1-800-933-3626.

GARANTÍA LIMITADA DE INSTALACIÓN "OOPS-PROOF" [SIN QUEJAS]

EMCO Enterprises, Inc. (EMCO) garantiza que cualquier pieza perdida o cortada inadecuadamente durante la instalación original de la contrapuerta EMCO será reparada o reemplazada sin costo adicional dentro de los noventa (90) días a partir de la fecha de compra original. Esta garantía limitada no se aplicará si el daño a la pieza se debe a un uso indebido, maltrato o modificación. Las piezas de corte no especificadas por la guía de instalación o las piezas con fallas de perforación no están incluidas en esta garantía.

En el caso de una pieza faltante o cortada inadecuadamente dentro del período de garantía limitada, EMCO, a discreción, procederá a: (1) proporcionar la pieza de repuesto apropiada (no se incluye la instalación); o (2) efectuar una reparación autorizada por la fábrica de la pieza sin costo alguno para usted. Busque el número de serie de la puerta y el comprador deberá presentar una prueba escrita de la puerta y contacte con Servicio al Cliente de EMCO al 1-800-933-3626.

INFORMACIÓN GENERAL DE LA GARANTÍA LIMITADA

Las garantías limitadas descritas en el presente son las únicas garantías expresas (escritas u orales) aplicables a las contrapuertas EMCO® y nadie está autorizado a modificar ni a extender estas garantías limitadas. Todas las reclamaciones de garantía deben gestionarse durante los periodos de garantía pertinentes.

TODAS LAS GARANTÍAS IMPLÍCITAS, INCLUIDA LA DE COMERCIABILIDAD O IDONEIDAD PARA UN FIN PARTICULAR, ESTÁN LIMITADAS A LA PRESCRIPCIÓN CORRESPONDIENTE, AUNQUE EN NINGÚN CASO SE EXTENDERÁN MÁS ALLÁ DEL TÉRMINO DE LAS GARANTÍAS LIMITADAS ESTABLECIDAS ANTERIORMENTE. EMCO EXCLUYE Y NO PAGARÁ DAÑOS DIRECTOS O INDIRECTOS, YA SEA QUE ÉSTOS SURJAN DE OBLIGACIONES CONTRACTUALES, EXTRA CONTRACTUALES O DE OTRA ÍNDOLE Y SU RESPONSABILIDAD ESTARÁ LIMITADA EN TODO CASO A LA REPARACIÓN O REEMPLAZO DEL PRODUCTO DEFECTUOSO.

Algunos estados no permiten la exclusión de daños directos o indirectos, ni la limitación de la duración de una garantía implícita; por lo tanto las exclusiones o limitaciones anteriormente mencionadas pueden no ser pertinentes en su caso.

Esta garantía limitada le otorga derechos legales específicos, además de otros que pueden variar en Canadá y en el estado donde se encuentre.

Lo siguiente NO está cubierto por esta garantía limitada: Daño causado por 1) instalación, mantenimiento o uso inadecuado; 2) químicos o contaminantes suspendidos en el aire, tales como la sal o la lluvia ácida; 3) causas de fuerza mayor, incluidos los daños por vientos; 4) Productos no fabricados por EMCO

EMCO Enterprises, Inc. es una filial en propiedad absoluta de Andersen Corporation. EMCO fabrica contrapuertas Andersen® y EMCO®. EMCO respalda las garantías limitadas que cubren las Contrapuertas y Puertas con Malla Andersen®. "Andersen", "EMCO" y todas las demás marcas indicadas son marcas de Andersen Corporation. ©2011 Andersen Corporation. Todos los derechos reservados.

Reimpreso y en vigor desde mayo de 2011.

COMPONENTES DE LA PUERTA PARA MASCOTAS

GARANTÍA LIMITADA

Cobertura de la garantía limitada

La aleta de la puerta para mascotas, la tapa con traba, el marco exterior y el interior de la Puerta de cierre automático EMCO® K-900 están garantizados contra defectos de fabricación, en los materiales y la mano de obra por el tiempo que el comprador original posea la vivienda en la que se instaló inicialmente la puerta contra intemperie con puerta para mascotas.

En caso de que la aleta de la puerta para mascotas, la tapa con traba, el marco exterior y el interior presentaran fallas como consecuencia de defectos de fabricación, en los materiales o en la mano de obra dentro del periodo de la garantía limitada y contra presentación de prueba escrita de compra, EMCO le proveerá el repuesto adecuado sin cargo alguno. Los reemplazos realizados en virtud de esta garantía limitada están garantizados durante el resto del período de garantía correspondiente a la puerta para intemperie original en la cual se instaló la puerta para mascotas.

Condiciones generales y exclusiones

La garantía limitada establecida en el presente documento constituye la única garantía expresa (ya sea escrita como oral) correspondiente a la aleta de la puerta para mascotas, la tapa con traba, el marco exterior y el interior de la Puerta de cierre automático EMCO® K-900, y nadie está autorizado a modificar o prorrogar esta garantía limitada. Todos los reclamos en relación con la garantía deben efectuarse durante el período de garantía correspondiente.

TODAS LAS GARANTÍAS IMPLÍCITAS, INCLUIDAS LA COMERCIALIZACIÓN Y LA ADECUACIÓN PARA UN DETERMINADO PROPÓSITO, VENCERÁN JUNTO CON EL TÉRMINO DE ESTA GARANTÍA LIMITADA. EMCO EXCLUYE TODO DAÑO ACCIDENTAL O RESULTANTE Y NO LO ABONARÁ; EN TODAS LAS CIRCUNSTANCIAS, SU RESPONSABILIDAD SE RESTRINGIRÁ AL REEMPLAZO DEL PRODUCTO DEFECTUOSO.

Algunos estados no admiten la exclusión ni la limitación de los daños accidentales o resultantes o la limitación de la duración de una garantía implícita, de modo que las exclusiones y limitaciones anteriores pueden no ser aplicables para usted.

Esta garantía limitada se aplica únicamente en los EE.UU. Esta garantía limitada le confiere derechos legales específicos y usted también puede tener otros derechos que varían de un estado a otro.

Qué NO está cubierto por esta garantía limitada

- El daño causado por la utilización incorrecta de la puerta para mascotas.
- El daño causado por el maltrato de la puerta para mascotas.
- El daño causado por la alteración de la puerta para mascotas.
- El daño causado a la puerta para intemperie como consecuencia del uso de la puerta para mascotas.
- El daño causado por la infiltración de aire o agua al utilizar la puerta para mascotas.
- El daño causado por la instalación, el mantenimiento o el uso inadecuados.
- El daño causado por el desgaste normal.

Conceptos adicionales excluidos de esta garantía limitada

- Mano de obra para reemplazar la aleta de la puerta para mascotas, la tapa con traba, el marco exterior o el interior.
- Los viajes realizados por el personal del servicio técnico para instruir en lo referente al uso del producto.

Cómo registrar su garantía limitada

EMCO ofrece una forma rápida y sencilla de registrar su garantía en nuestro sitio web. Simplemente vaya a www.emcodoors.com/register y envíe la información de su garantía en línea. Al registrarse, acelerará el servicio de garantía si lo necesita en el futuro. Toda la información relativa a la garantía es tratada con suma confidencialidad y, en ninguna circunstancia, se venderá o comercializará a ninguna persona u organización ajena a EMCO Enterprises, Inc. o a Andersen Corporation, su empresa matriz.

Cómo recibir asistencia

Para recibir información adicional o presentar un reclamo dentro del período de esta garantía limitada, comuníquese con el distribuidor o el comerciante minorista que le vendió el producto EMCO®. Si no está disponible o usted lo desconoce, puede escribirnos a:

EMCO Enterprises, Inc.
P.O. Box 853
Des Moines, IA 50304-0853

También puede comunicarse con nosotros a través de nuestra **Línea gratuita de servicio Express: 1-800-933-3626.**

“EMCO” es una marca comercial registrada de Andersen Corporation y sus afiliadas.

© 2006 Andersen Corporation. Todos los derechos reservados. Impreso y en vigencia a partir de noviembre de 2006.

Guide d'installation

EMCO®

porte à autorangement EMCO®

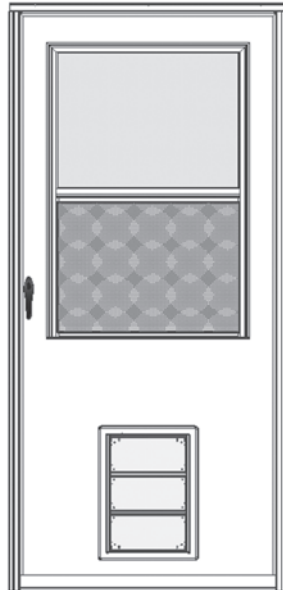

IMPORTANT :

LISEZ LE GUIDE AU COMPLET AVANT DE COMMENCER L'INSTALLATION. Si vous installez un ensemble de porte à double battant ou une contre-fenêtre à vitrages latéraux avec votre porte, commencez par lire les directives qui s'y appliquent. Manipulez votre porte et vos composants avec soin afin d'éviter de les endommager et (ou) de les égratigner. S'il y a du ruban protecteur sur la porte, ne l'ôtez pas avant que ce ne soit indiqué dans les directives.

REMARQUE : Pour retirer tous les avantages des produits EMCO®, il est essentiel de bien suivre les directives de montage, d'installation et d'entretien. Nous vous prions donc de lire ce Guide d'installation au complet et de le suivre à la lettre. Si vous n'avez pas les compétences nécessaires pour respecter à la lettre la marche à suivre décrite, faites appel à un entrepreneur compétent.

Il n'y a jamais deux montages ou installations identiques (en raison de la charge due au vent, au support de structure, etc.). EMCO vous recommande fortement de consulter un fournisseur de produits EMCO ou un entrepreneur, un architecte ou un ingénieur de structure expérimentés avant d'assembler et d'installer n'importe quel produit. EMCO n'assume aucune responsabilité quant à l'assemblage et à l'installation de ses produits après leur fabrication.

Afin d'assurer la protection de la garantie limitée, nous vous prions d'enregistrer votre nouvelle porte sur le site : www.registermydoor.com. Ce produit est couvert par la garantie limitée sur les contre-portes à moustiquaire EMCO.*

NE RETOURNEZ PAS ce produit au magasin! Vous pouvez poser toutes vos questions au Centre de solutions au 1 800 933-3626.

IMPORTANT :

Renseignements sur le numéro de série de votre porte :

À L'INTENTION DE L'INSTALLATEUR : Ne retirez pas le numéro de série de la porte. Remettez ce guide d'installation au complet au propriétaire.

À L'INTENTION DU PROPRIÉTAIRE : Conservez ce guide d'installation à des fins de référence ultérieure.

INSCRIVEZ LE NUMÉRO DE SÉRIE DE LA PORTE DANS CET ESPACE :

L'étiquette donnant le numéro de série se trouve sur le côté charnières de la porte. Donnez ce numéro pour obtenir des services sous garantie.

* EMCO Enterprises, Inc. est une filiale en propriété exclusive d'Andersen Corporation. EMCO fabrique les portes Andersen® et EMCO®. EMCO accepte les garanties limitées couvrant les contre-portes à moustiquaire Andersen®. «Andersen», «EMCO» et toutes les autres marques indiquées sont des marques de commerce de Andersen Corporation. © Andersen Corporation, 2011. Tous droits réservés.

GLOSSAIRE/RENOIS

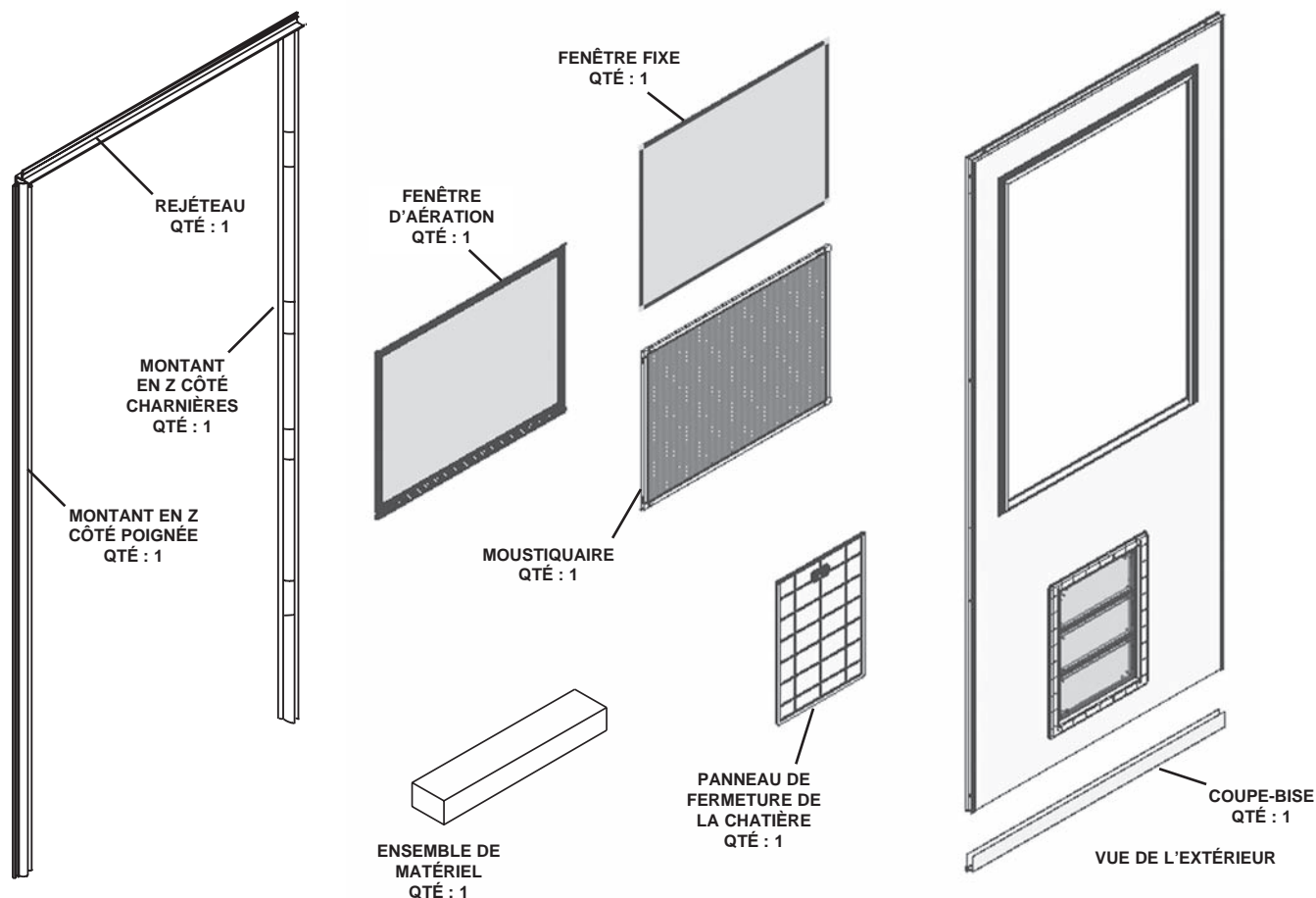

⚠ AVERTISSEMENT :

Les attaches métalliques et les autres pièces de fixation peuvent se corroder lorsqu'elles sont exposées à du bois traité et du bois ignifuge. Il faut se procurer et utiliser des attaches et des pièces de fixation en acier inoxydable appropriées en suivant les indications du guide d'installation pour fixer la porte dans un cadre de porte en bois traité sous pression et en bois ignifuge. Si les matériaux appropriés ne sont pas utilisés lors de l'installation, il pourrait s'ensuivre des blessures, des dommages matériels et des dommages aux produits.

POUR MONTER LA PORTE – À utiliser aux étapes 3, 4, 6, 7, 8, 9



N° 8 x 1 po
VIS À TÊTE CYLINDRIQUE
BOMBÉE PHILLIPS
QTÉ : 16



N° 8 x 1/2 po
VIS PEINTE À TÊTE CYLINDRIQUE
BOMBÉE PHILLIPS
QTÉ : 4



N° 8 x 1 po
VIS PEINTE À TÊTE CYLINDRIQUE
BOMBÉE PHILLIPS
QTÉ : 16

POUR L'INSTALLATION DE LA POIGNÉE – À utiliser à l'étape 11



N° 6 x 1 1/4 po
VIS AUTOTARAUDEUSES À TÊTE
CYLINDRIQUE BOMBÉE PHILLIPS
QTÉ : 2



N° 6 x 3/4 po
VIS À TÊTE CYLINDRIQUE
BOMBÉE PHILLIPS
QTÉ : 2

POUR L'INSTALLATION DU FERME-PORTE – À utiliser à l'étape 10



N° 10 x 2 po
VIS PEINTE À TÊTE CYLINDRIQUE
BOMBÉE PHILLIPS
QTÉ : 4



N° 12 x 5/8 po
VIS PEINTE À TÊTE CYLINDRIQUE
BOMBÉE PHILLIPS
QTÉ : 2



GOUJON COURT
QTÉ : 1



GOUJON À GORGE LONG
QTÉ : 1

OUTILS RECOMMANDÉS

⚠ AVERTISSEMENT :

Toute utilisation malavisée d'outils manuels ou électriques risque d'entraîner des blessures et des dommages aux produits. Pour votre sécurité, suivez les directives du fabricant de matériel. Portez toujours des lunettes de sécurité.

- Lunettes de sécurité
- Niveau
- Ciseaux ou couteau polyvalent
- Pointeau
- Crayon
- Ruban adhésif
- Perceuse
- Pincettes
- Ruban à mesurer
- Scie à métaux
- Tournevis à lame Phillips
- Forets 1/8 po, 3/32 po, 5/32 po et 5/16 po
- Marteau
- Tournevis à lame plate
- Équerre

⚠ AVERTISSEMENT :

Les portes, fenêtres et accessoires peuvent être lourds. Pour éviter toute blessure ou dommage aux produits, utilisez des techniques de levage sécuritaires et faites appel à un nombre raisonnable de personnes suffisamment fortes pour soulever, transporter et installer les portes, fenêtres et accessoires.

⚠ AVERTISSEMENT :

La moustiquaire ne doit servir qu'à assurer un contrôle raisonnable de la pénétration des insectes et non à retenir des objets ou des personnes à l'intérieur. Elle n'empêchera pas quelqu'un de passer au travers de la porte.

1. MESURE DE L'ENTRÉE :

A. Vérifiez les exigences minimales en matière d'espace sur le cadre de porte et la garniture extérieure existants.

Dimension **A** – 3/4 po est requis pour une installation adéquate (minimum de 7/8 po avec l'ensemble de montage étroit*)

Dimension **B** – 3/4 po est requis pour une installation adéquate (minimum de 5/8 po avec l'ensemble de montage étroit*)

Dimension **C** – 2 1/2 po sont requis pour laisser de l'espace pour la poignée

*Un ensemble de montage étroit est disponible auprès de votre détaillant de contre-portes à moustiquaire EMCO.

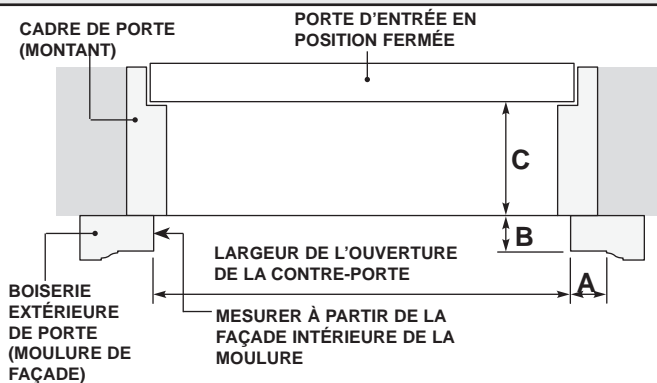

B. Mesurez l'ouverture existante du cadre de porte. Mesurez la hauteur depuis le haut (H), à partir du dessous de la moulure de façade jusqu'au seuil. Mesurez la largeur à partir de l'intérieur de la moulure de façade, dans le haut (L1), le centre (L2) et le bas (L3) de l'ouverture de porte. Si les mesures de largeur varient, utilisez la plus petite mesure pour préciser la taille de votre porte.

C. Si l'ouverture ne correspond pas à ces limites, il faudra retravailler le montant de la porte. Pour ce faire, il est peut-être préférable de s'adresser à un charpentier.



TABLEAU DES DIMENSIONS D'OUVERTURE DE PORTE			RALLONGES DE LARGEUR DES MONTANTS EN Z	
Si les dimensions de l'ouverture de porte ne correspondent pas à ces gammes, il faudra faire d'autres ajustements pour que la porte ferme bien.			Des nécessaires sont disponibles, pour les largeurs d'ouverture de porte ci-dessous, auprès de votre détaillant de contre-portes à moustiquaires.	
DIMENSIONS NOMINALES DE LA PORTE	CONVIENT À CES DIMENSIONS D'OUVERTURE DE PORTE :			
	LARGEUR	HAUTEUR		
PORTE DE 36 x 80 PO	DE 35 3/4 À 36 3/8 PO	DE 80 À 80 7/8 PO		DE 36 3/8 À 37 3/8 PO
PORTE DE 34 x 80 PO	DE 33 3/4 À 34 3/8 PO			DE 34 3/8 À 35 3/8 PO
PORTE DE 32 x 80 PO	DE 31 3/4 À 32 3/8 PO		DE 32 3/8 À 33 3/8 PO	
PORTE DE 30 x 80 PO	DE 29 3/4 À 30 3/8 PO		DE 30 3/8 À 31 3/8 PO	

2. DÉTERMINATION DU CÔTÉ OÙ SERONT LES CHARNIÈRES

! AVERTISSEMENT :

Le poids des portes, fenêtres et accessoires peut varier. Faites appel à un nombre raisonnable de personnes suffisamment fortes pour soulever, transporter et installer les portes, fenêtres et accessoires. Utilisez toujours des techniques de levage appropriées, sans quoi vous risquez de vous blesser.

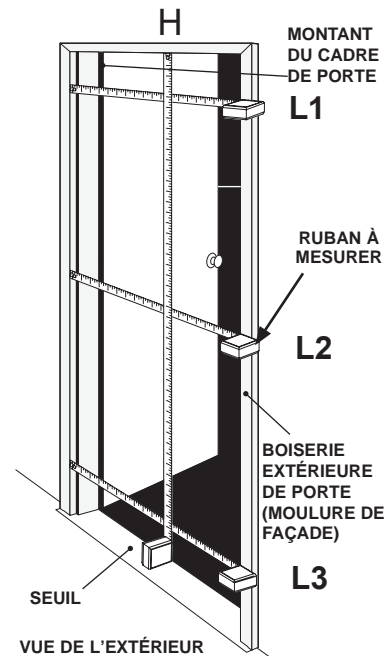
- A. La contre-porte a été conçue pour être installée à gauche ou à droite. Posez le cadre de porte dans l'ouverture de porte en plaçant le haut de la porte en haut de l'ouverture. Le côté des charnières est celui qui permettra à la porte de pivoter. **Assurez-vous que les verrous de fenêtre se trouvent du côté intérieur de la porte.**

Lorsqu'on regarde de l'extérieur :

- Sur une porte **avec les charnières du côté droit**, la poignée se trouve à gauche.
 - Sur une porte **avec les charnières du côté gauche**, la poignée se trouve à droite.
- B. Alors que le cadre de porte se trouve dans l'ouverture de porte, tenez la poignée intérieure (elle se trouve dans la boîte de l'ensemble de poignées) en place pour vous assurer qu'elle ne gêne pas la poignée de votre porte. Si c'est le cas, posez les charnières de l'autre côté.
- C. Il peut être utile de marquer le côté des charnières avec du ruban pour s'en souvenir.

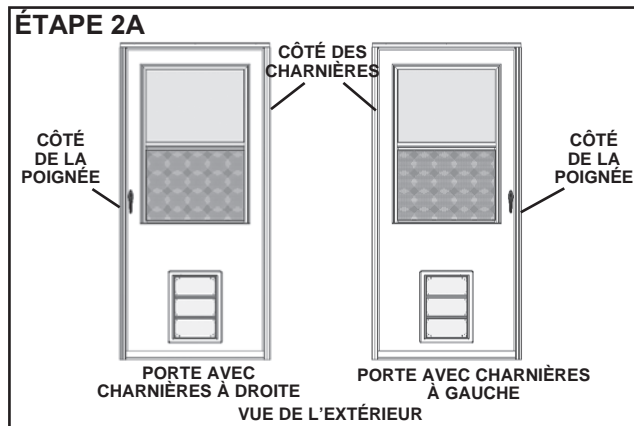

3. INSTALLATION DU REJÉTEAU

- A. Posez le rejéteau contre la moulure de façade supérieure (avec le rebord feutré vers l'extérieur), en le centrant entre les deux montants de la porte.
- B. En maintenant le rejéteau en place, percez un avant-trou de 1/8 po dans la moulure de façade du côté des charnières de la porte en passant par le trou de montage du rejéteau.
- C. Fixez le rejéteau à l'aide d'une vis **peinte** n° 8 x 1 po. Attendez avant de poser les autres vis.

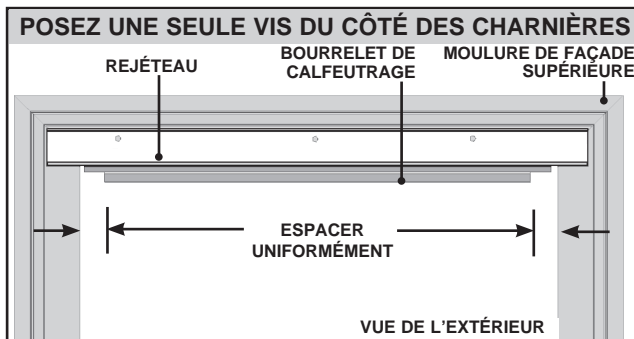
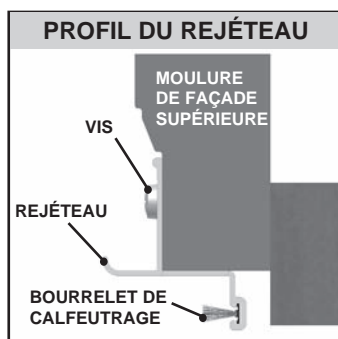

4. FIXATION DU MONTANT EN Z CÔTÉ CHARNIÈRES SUR LA PORTE

- A. Pour trouver l'extrémité supérieure du montant en Z côté charnières, tenez le montant le long de l'ouverture extérieure de porte du côté où se trouveront les charnières. Les trous des vis se trouveront sur le côté gauche si vous posez les charnières à gauche et sur le côté droit si vous posez les charnières à droite. Marquez l'extrémité supérieure du montant en Z côté charnières avec du ruban adhésif.

IMPORTANT :

Marquez l'extrémité supérieure du montant en Z côté charnières avec du ruban pour vous aider à le repérer plus tard en cours d'installation.

- B. Posez la porte sur le côté de façon à ce que le côté des charnières se trouve en haut. Repérez les 2^e et 3^e vis d'obturation du bord plat (en comptant du sommet au bas de la porte). Retirez les deux vis.
- C. Installez le montant en Z côté charnières contre le bord de la porte, comme il est illustré à l'image 4C/D, puis placez l'extrémité supérieure du montant en Z côté charnières de façon à ce qu'elle dépasse le haut du cadre de porte de 1/4 po. Faites glisser les quatre charnières vers le bas de l'encoche dans le montant en Z jusqu'à ce qu'elles touchent la bague inférieure. Le trou supérieur de la deuxième charnière depuis le sommet de la porte et le trou inférieur de la troisième charnière depuis le sommet de la porte devraient être alignés avec les trous résultant du retrait des vis du bord de la porte (étape précédente).

IMPORTANT :

Pour obtenir de bons résultats, assurez-vous que les quatre charnières fassent contact avec les bagues inférieures.

- D. Remplacez les deux vis retirées antérieurement par deux vis n° 8 x 1 po **non peintes**. Percez des avant-trous de 1/8 po perpendiculairement au bord de la porte, en passant par les trous restants des deux charnières du centre et fixez le tout à l'aide de vis n° 8 x 1 po **non peintes**. Une fois les deux charnières du centre fixées à la porte, répétez la même procédure pour les deux charnières restantes.

! ATTENTION :

Ne serrez pas trop les vis des charnières. Si vous serrez les vis trop fort, les vis risquent de ressortir des avant-trous, empêchant ainsi la fixation solide du montant en Z côté charnières sur la porte.

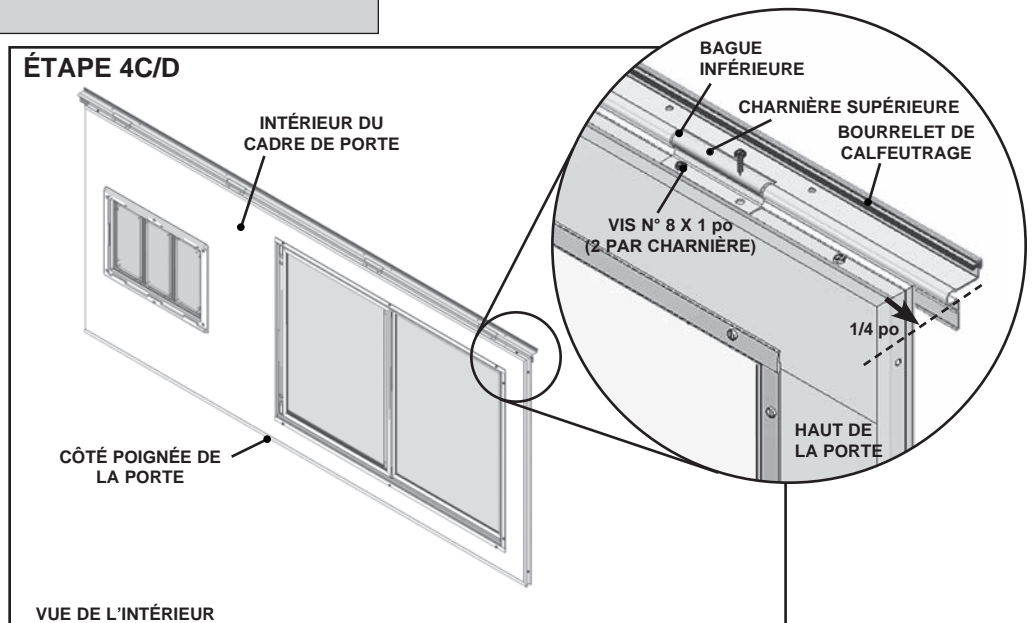
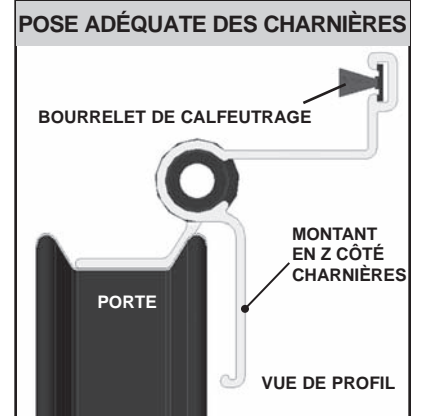
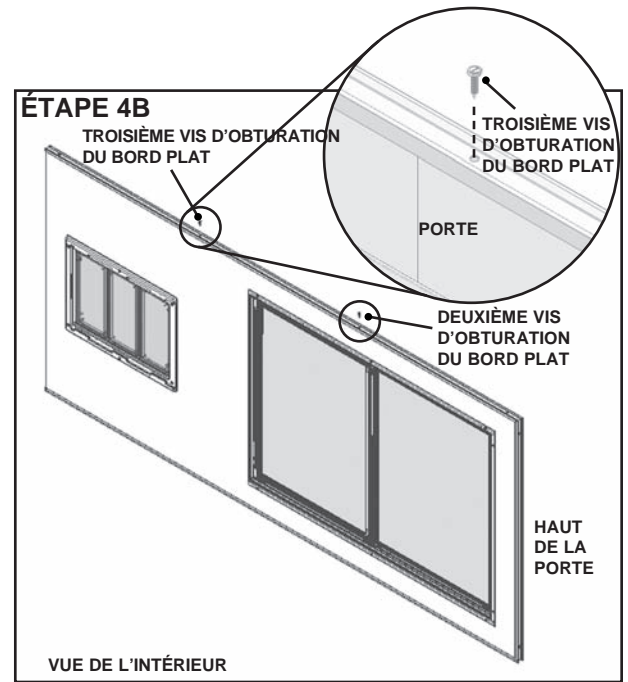

5. COUPE DU MONTANT EN Z CÔTÉ CHARNIÈRES À LA BONNE LONGUEUR

Pour que le montant en Z côté charnières corresponde à l'ouverture, il faut le couper à la même longueur que la hauteur de l'ouverture de la porte.

- A. Mesurez la hauteur d'ouverture de la porte côté charnières depuis le bas du rejéteau jusqu'au dessus du seuil de la porte. C'est la longueur à laquelle il faut couper le montant en Z côté charnières.

Hauteur de l'ouverture de la porte côté charnières _____

- B. À l'aide de cette hauteur, mesurez la hauteur depuis le haut du montant en Z côté charnières, marqué à l'aide de ruban à l'étape 4A. Tracez une ligne de coupe à la hauteur de l'ouverture de porte et coupez le bas du montant en Z à la bonne longueur à l'aide d'une scie à métaux. **Si l'angle du bas de l'ouverture de porte (le seuil) est incliné, on peut couper le montant en Z selon un angle qui y correspond.**

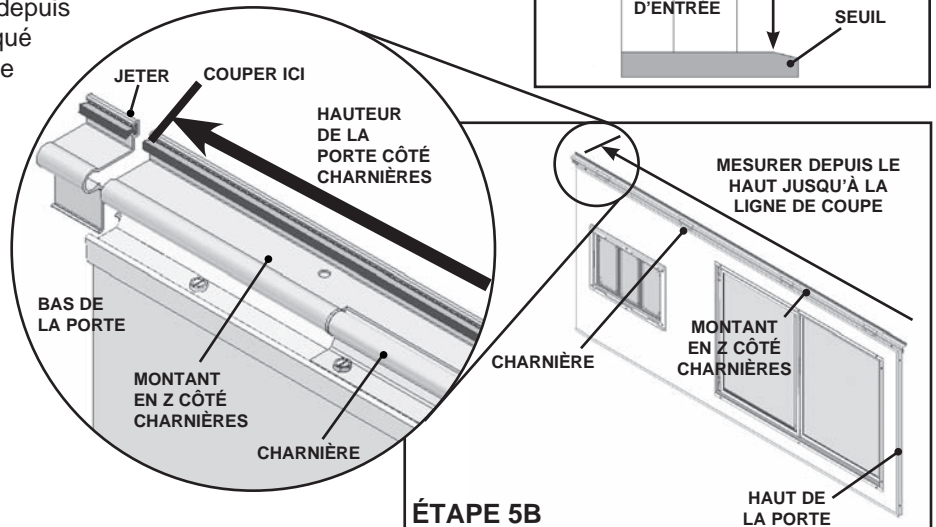
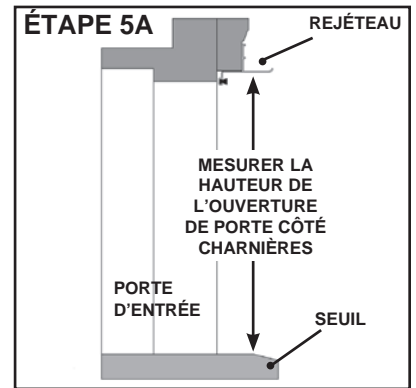

IMPORTANT :

Assurez-vous de couper le montant en Z côté charnières en partant du bas de la porte, de sorte que le haut affleure avec le rejéteau.

6. POSE DE LA PORTE DANS L'OUVERTURE

⚠ AVERTISSEMENT :

Le poids des portes, fenêtres et accessoires peut varier. Faites appel à un nombre raisonnable de personnes suffisamment fortes pour soulever, transporter et installer les portes, fenêtres et accessoires. Utilisez toujours des techniques de levage appropriées, sans quoi vous risquez de vous blesser.

- A. Placez la porte dans l'ouverture de façon à ce que le montant en Z côté charnières affleure l'extrémité du rejéteau et soit tout contre la face inférieure du rejéteau. Percez un avant-trou de 1/8 po dans la moulure de façade en passant à travers le trou de montage supérieur du montant en Z et posez une vis **peinte** n° 8 x 1 po.
- B. À l'aide d'un niveau, assurez-vous que le montant en Z côté charnières est droit sur toute sa longueur. Percez des avant-trous de 1/8 po et posez les cinq vis n° 8 x 1 po **peintes** dans les trous restants. Assurez-vous que la porte ouvre et se referme bien avant de poursuivre.
- C. Ouvrez la porte et percez des avant-trous de 1/8 po dans le montant de la porte en passant à travers les trous de montage à l'intérieur du montant en Z côté charnières. Posez huit vis n° 8 x 1 po **non peintes**. Ne serrez pas trop les vis.

ÉTAPE 6A/B

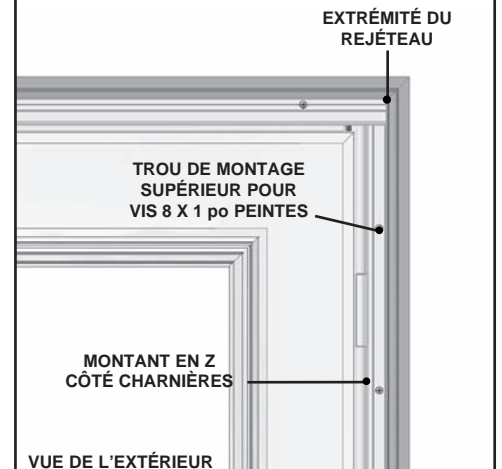

ATTENTION :

Si vous serrez les vis trop fort, vous risquez de déformer le montant en Z côté charnières. Si c'est le cas, vous pouvez desserrer les vis jusqu'à ce que le montant en Z côté charnières soit droit.

ÉTAPE 6C

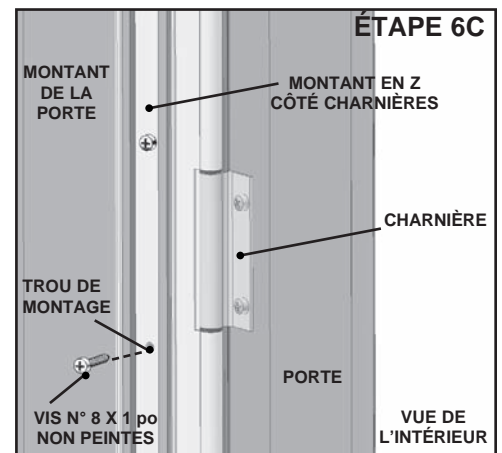

7. FIXATION DU REJÉTEAU

- A. Ajustez le rejéteau de façon à maintenir une distance égale entre le rejéteau et le bord supérieur de la porte.
- B. Percez deux avant-trous de 1/8 po en passant par les trous de montage restants et posez deux vis n° 8 x 1 po peintes.

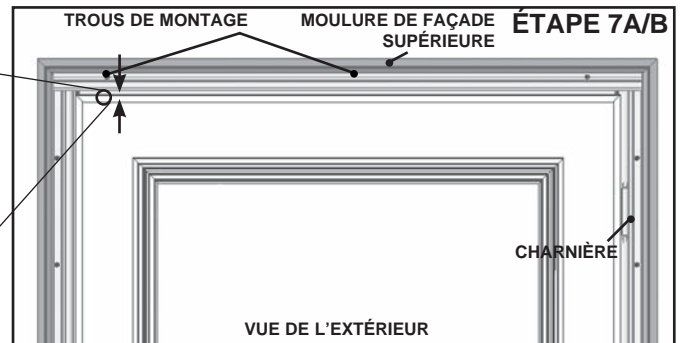
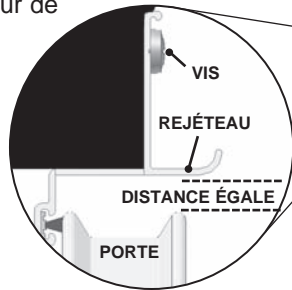

8. COUPE ET POSE DU MONTANT EN Z CÔTÉ POIGNÉE

- A. Pour trouver l'extrémité du montant en Z côté poignée qui doit se trouver en haut, tenez le montant le long de l'ouverture de porte en face du montant en Z côté charnières. Le bourrelet de calfeutrage doit se trouver face à l'ouverture de la porte. Marquez le haut du montant en Z à l'aide de ruban pour le repérer facilement plus tard.

IMPORTANT

Marquez l'extrémité supérieure du montant en Z côté poignée à l'aide de ruban pour pouvoir le repérer facilement aux étapes ultérieures de l'installation. Coupez le bas à la bonne longueur.

- B. Il faudra couper le montant en Z côté poignée en fonction de la hauteur de l'ouverture de la porte côté poignée. Pour ce faire, mesurez la hauteur de l'ouverture de la porte côté poignée à partir du bas du rejéteau jusqu'au dessus du seuil de porte.

Hauteur de l'ouverture de la porte côté poignée

- C. À l'aide de cette hauteur, mesurez le montant en Z côté poignée depuis l'extrémité supérieure et tracez une ligne de coupe à l'endroit voulu. Coupez le bas du montant en Z côté poignée à la bonne longueur à l'aide d'une scie à métaux.

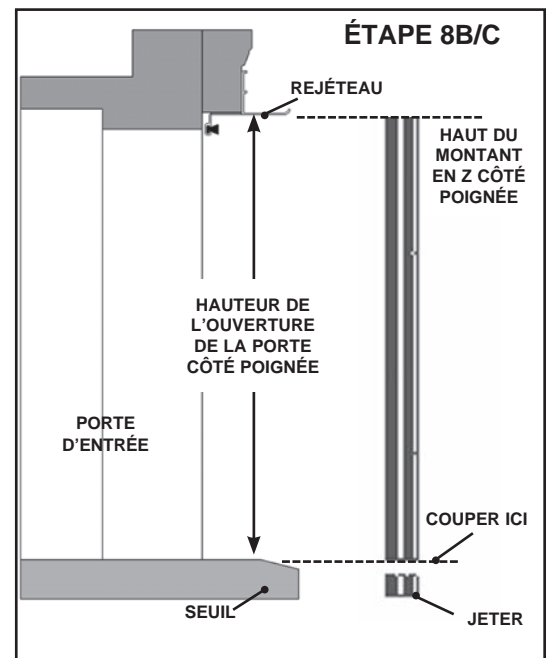
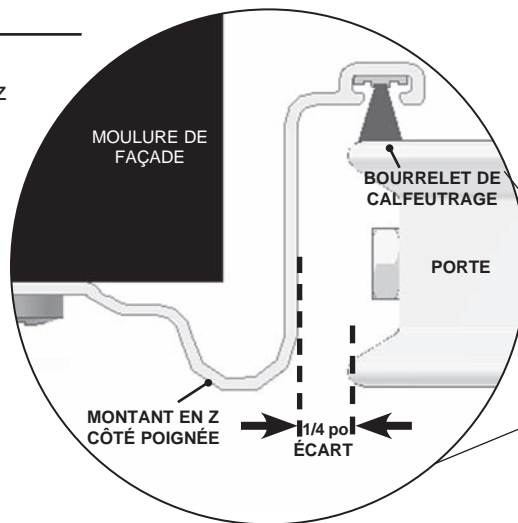

NOTA

Si le seuil d'entrée est incliné, vous pouvez couper le montant en Z légèrement de biais.

- D. Placez le montant en Z côté poignée dans l'ouverture de porte de façon à ce que son extrémité supérieure soit contre la partie inférieure du rejéteau. Conservez un jeu de 1/4 po entre le montant en Z côté poignée (ajustez-le au besoin) et le bord latéral de la porte.
- E. Percez un avant-trou de 1/8 po dans la moulure de façade en passant à travers le trou de montage supérieur.
- F. Fixez le haut du montant en Z côté poignée à l'aide d'une vis n° 8 x 1 po peinte. Vérifiez bien que vous avez gardé le jeu de 1/4 po et percez des avant-trous de 1/8 po en passant au travers des trous de montage restants. Posez les six vis peintes n° 8 x 1 po restantes afin de fixer le montant en Z côté poignée dans l'ouverture.

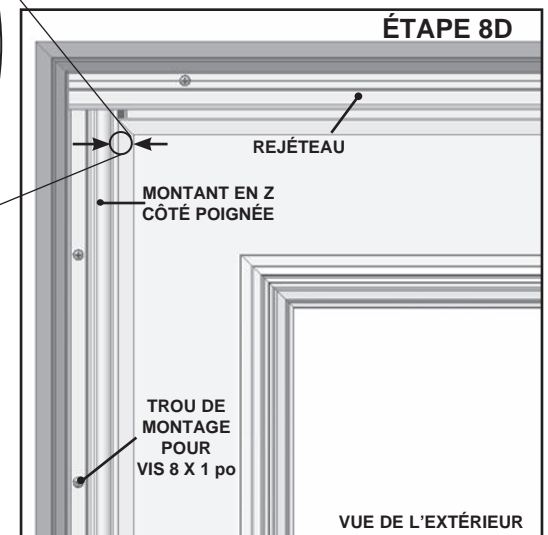

9. INSTALLATION DU COUPE-BISE

- A. Faites glisser le coupe-bise sur le bas de la porte en veillant à ce que les fentes de montage soient du côté intérieur. Centrez le coupe-bise le long du bas du cadre de porte. Placez le coupe-bise de façon à ce que les deux extrémités de la lame touchent le seuil de porte sur toute la longueur.

NOTA

Le coupe-bise est plus étroit que la porte; c'est voulu.

- B. Marquez et percez des avant-trous de 1/8 po dans la porte en passant par les fentes de montage du coupe-bise.

ATTENTION :

Ne transpercez pas entièrement la porte. Il en résulterait un trou superflu dans la porte, avec les infiltrations d'air et d'eau que cela suppose.

- C. Fixez le coupe-bise à l'aide des quatre vis n° 8 x 1/2 po fournies.

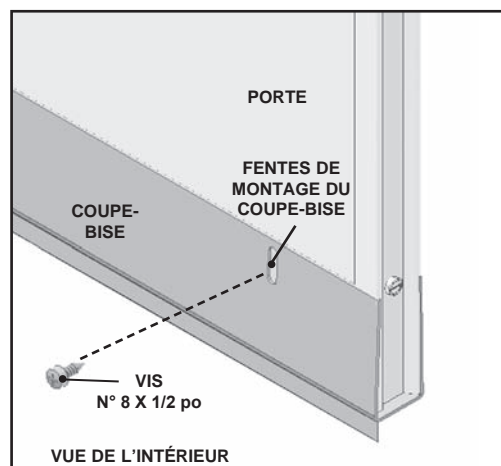

10. INSTALLATION DU FERME-PORTE (REPLACE LES CONSIGNES ACCOMPAGNANT LES ACCESSOIRES)

ATTENTION :

N'utilisez pas les consignes accompagnant les accessoires pour installer le ferme-porte. Utilisez les consignes suivantes pour installer le ferme-porte, sans quoi l'installation du ferme-porte risque d'être inappropriée.

IMPORTANT

Assurez-vous que la porte s'ouvre et se ferme bien avant d'installer le ferme-porte en haut de la porte.

- A. Installez la rondelle de maintien en position ouverte sur la tige du ferme-porte. Fixez la tige du ferme-porte à l'attache du montant de la porte au moyen du goujon court. Une fois que le ferme-porte est fixé à l'attache du montant de la porte, sortez la tige du ferme-porte d'environ 1/4 po puis maintenez-la en place à l'aide de la rondelle de maintien en position ouverte. Retirez le goujon court et séparez le ferme-porte de l'attache du montant de la porte.

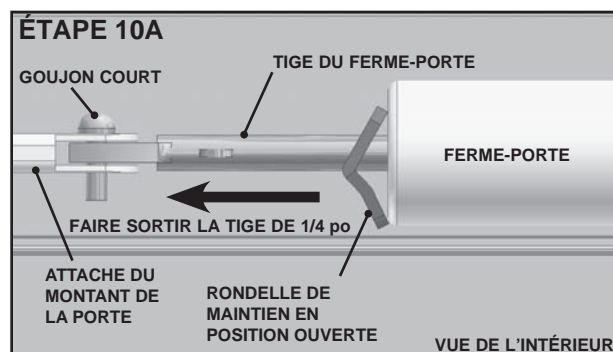

ATTENTION :

Pour que la porte fonctionne bien, il est essentiel de sortir la tige du ferme-porte. Si elle n'est pas sortie, la porte ne fermera ni ne se verrouillera convenablement.

- B. Ouvrez la porte et mesurez 2 po depuis le haut de l'ouverture intérieure de la fenêtre. Tracez une ligne sur la porte et prolongez-la jusqu'au montant de la porte côté charnières. Prolongez la ligne jusqu'au montant de la porte puis centrez l'attache de montant de la porte par rapport à celle-ci en laissant un espace de 1/4 po par rapport au montant en Z côté charnières. Notez bien que le côté plat de l'attache du montant de la porte doit être orienté vers vous. Percez quatre avant-trous de 5/32 po et fixez l'attache au montant de la porte à l'aide de quatre vis n° 10 x 2 po.

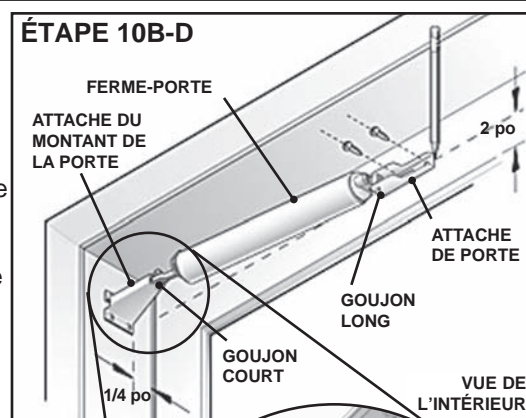

- C. Placez à nouveau le goujon court entre le ferme-porte et l'attache du montant de la porte. Fixez l'attache de porte dans le trou extérieur du ferme-porte à l'aide du goujon long. **FERMEZ LA PORTE.** Placez le ferme-porte de façon à ce que l'attache de porte touche le cadre de porte.

- D. Centrez les trous de l'attache de porte par rapport au trait de crayon sur la porte. Percez deux avant-trous de 5/32 po à ces endroits. Fixez l'attache de porte à la porte à l'aide de deux vis n° 12 x 5/8 po. Relâchez la rondelle de maintien en position ouverte et déplacez-la derrière l'encoche dans la tige du ferme-porte.

ATTENTION :

Ne transpercez pas entièrement la porte. Il en résulterait un trou superflu dans la porte, avec les infiltrations d'air et d'eau que cela suppose.

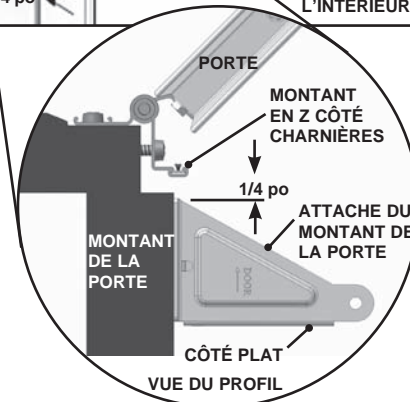

11. INSTALLATION DE L'ENSEMBLE DE POIGNÉES

A. Pour installer l'ensemble de poignées, suivez les consignes incluses dans la boîte d'accessoires fournie avec votre porte.

12. RÉGLAGE DU FERME-PORTE

A. Repérez la vis de réglage sur l'extrémité du ferme-porte qui se fixe au cadre de porte.

B. Ouvrez la porte, puis laissez-la se refermer en observant la vitesse de fermeture.

C. À l'aide d'un tournevis à tête Phillips, réglez la vitesse de fermeture.

- Pour qu'elle se ferme **plus rapidement**, tournez la vis de réglage vers la gauche (sens antihoraire).
- Pour qu'elle se ferme **plus lentement**, tournez la vis de réglage vers la droite (sens horaire).
- Vérifiez la porte (ouvrez-la, puis refermez-la) après chaque réglage, puis recommencez jusqu'à ce que vous ayez obtenu la vitesse voulue.

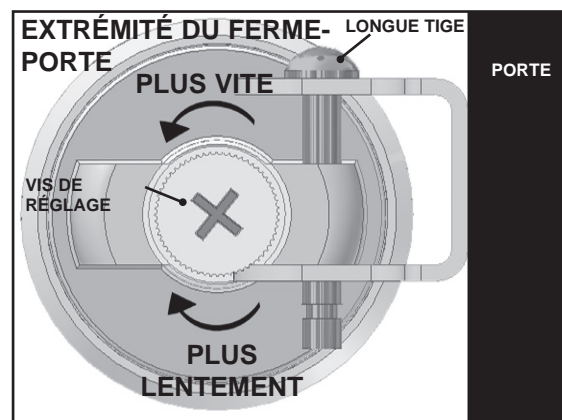
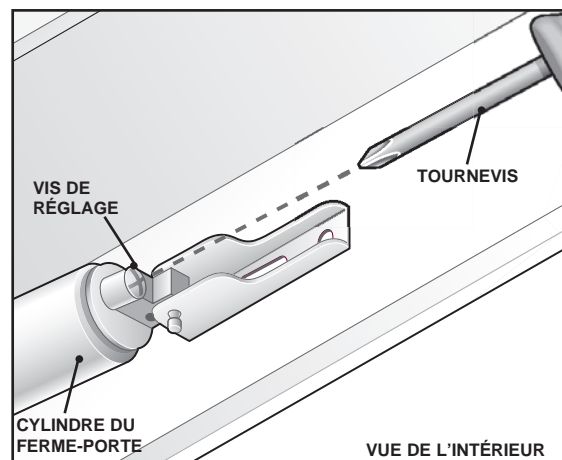

13. INSTALLATION DU PANNEAU DE FERMETURE DE LA CHÂTIÈRE

A. Pointez le loquet vers le haut puis faites glisser le panneau de fermeture vers le bas dans les fentes-guides situées sur les deux côtés de la surface intérieure du cadre de la châtière jusqu'à ce que le panneau soit solidement fixé.

B. Pour retirer le panneau de fermeture, abaissez le loquet et faites glisser le panneau de fermeture vers le haut, hors des fentes-guides.

NOTE :

Le loquet sur la châtière empêche les animaux d'avoir accès à l'extérieur, mais n'assure pas le moindre degré de sécurité.

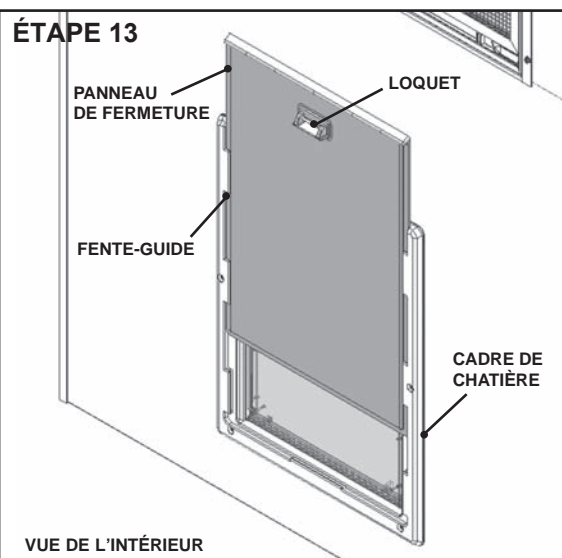

14. FAMILIARISATION DE VOTRE ANIMAL AVEC L'UTILISATION DE LA CHATIÈRE

- A. Retirez le panneau de fermeture de la chatière, s'il y a lieu.
- B. Fermez la contre-porte alors que vous vous trouvez d'un côté de la contre-porte et l'animal de l'autre.
- C. Retenez ou attachez (à l'aide d'un ruban) le rabat de la chatière en position ouverte.
- D. Appelez l'animal pour qu'il passe par la chatière. Ne le forcez surtout pas à traverser la chatière; votre impatience pourrait prolonger le temps nécessaire à familiariser votre animal avec l'utilisation de la chatière.
- E. Répétez la procédure de l'autre côté de la chatière.
- F. Appelez l'animal afin de l'inciter à traverser la chatière; cette fois-ci, tenez le coin du rabat juste assez pour que l'animal voie qu'il y a une ouverture.
- G. Répétez cette étape en laissant le rabat fermé.
- H. Lorsque l'animal sera entré et qu'il aura touché au rabat, le processus de familiarisation sera réussi. Récompensez ou félicitez l'animal après chaque essai; cela accélèrera son dressage et facilitera la réussite.

ENTRETIEN RÉGULIER

VITRES DES FENÊTRES – On peut nettoyer les vitres à l'aide de n'importe quel nettoyant ménager pour vitres. Évitez de mettre de ces produits sur les pièces peintes et les composants en laiton ou en nickel.

PIÈCES EN PLASTIQUE – On peut nettoyer les pièces en plastique de la porte en les frottant doucement à l'aide d'eau légèrement savonneuse. N'utilisez pas d'abrasifs rêches ni de produits contenant du chlore.

PIÈCES EN ALUMINIUM – On peut nettoyer les pièces en aluminium de la porte en les frottant doucement à l'aide d'eau légèrement savonneuse. On peut utiliser des essences minérales sur ces pièces; elles n'abîmeront pas la peinture, mais élimineront les restants de colle, etc. N'utilisez pas d'abrasifs rêches ni de produits contenant du chlore.

GARANTIES LIMITÉES

GARANTIE LIMITÉE SUR LE PRODUIT

ENCADREMENT DE PORTE : EMCO Enterprises, Inc. (EMCO) garantit que l'encadrement de porte, les charnières et le fini peint sur les contre-portes en aluminium Andersen® sont exempts de tout défaut de fabrication, de matériaux, d'adhérence de peinture ou de main d'œuvre pendant dix (10) ans dans des conditions normales d'utilisation ou tant que l'acheteur consommateur original demeure le propriétaire de la résidence dans laquelle la contre-porte a été initialement installée, selon la plus courte de ces deux durées.

ÉLÉMENTS : EMCO garantit que les éléments des contre-portes EMCO® qui ne sont pas en verre et ne sont pas des moustiquaires en tissu (à savoir fini des articles de quincaillerie en laiton et nickel, le fonctionnement mécanique des serrures, ferme-portes, fenêtres et moustiquaires) sont exempts de tout défaut de fabrication, matériaux et main d'œuvre pour une période de un (1) an à compter de la date d'achat originale ou tant que l'acheteur consommateur original demeure le propriétaire de la résidence dans laquelle la contre-porte a été initialement installée, selon la plus courte de ces deux périodes. La rétention du panneau à coup-de-pied dans l'encadrement de porte n'est pas couverte par cette garantie.

Dans l'éventualité où un encadrement de porte, les charnières, le vitrage isolant ou un autre élément s'avèrent défectueux du fait d'un défaut de fabrication, de matériaux ou de main d'œuvre dans la période de garantie limitée spécifiée ci-dessus, et sur présentation d'une preuve d'achat écrite, EMCO, à sa discrétion, : (1) assurera une réparation dans une usine autorisée ou (2) fournira un encadrement de porte, des charnières et/ou des éléments de remplacement sans frais – installation non comprise. Un tel remplacement ou une telle réparation est garanti(e) pour le reste de la période de garantie limitée originale. Veuillez repérer le numéro de série de la porte et l'acheteur doit fournir une preuve d'achat écrite de la porte et contacter le service à la clientèle d'EMCO au 1-800-933-3626.

GARANTIE LIMITÉE POUR L'INSTALLATION CONTRE LES «RÂTÉS»

EMCO Enterprises, Inc. (EMCO) garantit que toute partie perdue ou mal coupée pendant l'installation originale de la contre-porte EMCO sera réparée ou remplacée sans frais dans les quatre-vingt dix (90) jours suivant la date d'achat original. Cette garantie limitée ne s'appliquera pas si la pièce a été mal utilisée, abusée ou modifiée. Les pièces coupées ne figurant pas sur le guide d'installation ou les pièces mal percées ne sont pas couvertes par cette garantie.

Dans l'éventualité où une pièce est perdue ou mal coupée pendant la période de garantie limitée, EMCO, à sa discrétion, : (1) fournira la pièce de rechange appropriée – installation non comprise; ou (2) assurera une réparation dans une usine autorisée de la pièce, sans frais pour vous. Veuillez repérer le numéro de série de la porte et l'acheteur doit fournir une preuve d'achat écrite de la porte et contacter le service à la clientèle d'EMCO au 1-800-933-3626.

RENSEIGNEMENTS GÉNÉRAUX SUR LA GARANTIE LIMITÉE

Les garanties limitées décrites aux présentes sont les seules garanties formelles (qu'elles soient écrites ou orales) couvrant les contre-portes EMCO® et personne n'est autorisé à modifier ou étendre ces garanties limitées. Toutes les réclamations au titre de la garantie doivent être faites dans les périodes de garantie pertinente.

TOUTES LES GARANTIES IMPLICITES Y COMPRIS DE QUALITÉ MARCHANDE ET D'ADAPTATION À UN USAGE PARTICULIER SONT LIMITÉES AU DÉLAI DE PRESCRIPTION APPLICABLE, MAIS EN AUCUN CAS NE PEUVENT ÊTRE PROLONGÉES AU-DELÀ DU TERME DES GARANTIES LIMITÉES DÉCRITES AUX PRÉSENTES. EMCO EXCLUT ET NE PAIERA AUCUN DOMMAGE ACCESSOIRE OU INDIRECT, QU'IL RÉSULTE D'UN CONTRAT, D'UNE FAUTE PROFESSIONNELLE OU AUTRE ET SA RESPONSABILITÉ SERA LIMITÉE DANS TOUS LES CAS À LA RÉPARATION OU AU REMPLACEMENT DU PRODUIT DÉFECTUEUX.

Some states do not allow the exclusion of incidental and consequential damages, or limitation of the duration of an implied warranty, so the above limitations or exclusions may not apply to you. Certains États, provinces, pays ne permettent pas l'exclusion des dommages accessoires ou indirects ou la restriction de la durée des garanties implicites. Par conséquent, les restrictions ou exclusions mentionnées ci-dessus pourraient ne pas s'appliquer à votre cas.

En vertu de la présente garantie, vous bénéficiez de droits juridiques particuliers; toutefois, d'autres droits peuvent s'appliquer, selon l'État où vous résidez et au Canada.

Ce qui N'est PAS couvert par la garantie : Les dommages causés par 1) une installation incorrecte, un entretien inadéquat ou une mauvaise utilisation; 2) les produits chimiques ou les polluants atmosphériques tels que le sel ou la pluie acide; 3) les catastrophes naturelles, y compris les dommages dus au vent; 4) les produits non fabriqués par EMCO

EMCO Enterprises, Inc. est une filiale en propriété exclusive d'Andersen Corporation. EMCO fabrique les contre-portes Andersen® et EMCO®. EMCO respecte les garanties limitées couvrant les contre-portes et les portes moustiquaires d'Andersen®. «Andersen», «EMCO» et toutes les autres marques où indiquées sont des marques de commerce d'Andersen Corporation. ©2011 Andersen Corporation. Tous droits réservés.

Réimprimé et en vigueur à partir d'mai 2011.

COMPOSANTS DE LA CHÂTIÈRE

GARANTIE LIMITÉE

Couverture de cette garantie limitée

Le rabat, le panneau de fermeture, le cadre extérieur et le cadre intérieur de la châtière de la porte à auto-rangement K-900 de EMCO® sont garantis contre les défauts de matériaux, de fabrication ou de main-d'œuvre aussi longtemps que l'acheteur original demeure propriétaire de la maison sur laquelle la contre-porte d'origine avec la châtière a été initialement installée.

Si le rabat, le panneau de fermeture, le cadre extérieur ou le cadre intérieur de la châtière est défectueux à cause d'un défaut de fabrication, de matériel ou de main-d'œuvre dans la période de garantie limitée et qu'une preuve d'achat est fournie à cet effet, EMCO vous fournira la pièce de remplacement appropriée, sans frais. Les échanges effectués en vertu de cette garantie limitée sont garantis pour le restant de la période de garantie limitée de la contre-porte d'origine dans laquelle la châtière a été installée.

Conditions générales et exclusions

La garantie limitée énoncée aux présentes constitue la seule garantie expresse (écrite ou orale) applicable au rabat, au panneau de fermeture, au cadre extérieur et au cadre intérieur de la châtière de la porte à autorangement K-900 de EMCO®, et nul n'est autorisé à modifier ni prolonger cette garantie limitée. Toutes les réclamations de garantie doivent être faites au cours de la période de garantie.

TOUTE GARANTIE IMPLICITE, Y COMPRIS CELLE DE QUALITÉ MARCHANDE ET D'ADAPTATION À UNE DESTINATION PARTICULIÈRE, EXPIRE AU TERME DE CETTE GARANTIE LIMITÉE. EMCO EXCLUT LES DOMMAGES INDIRECTS OU ACCESSOIRES, POUR LESQUELS ELLE NE VERSERA AUCUNE COMPENSATION FINANCIÈRE, ET SE TIENT RESPONSABLE EXCLUSIVEMENT DU REMPLACEMENT DES PRODUITS DÉFECTUEUX.

Certains États ou provinces interdisent l'exclusion ou la restriction des dommages indirects et accessoires ou la restriction de la durée d'une garantie implicite, de sorte qu'il est possible que cette exclusion ou restriction ne s'applique pas dans votre cas.

Cette garantie limitée s'applique uniquement aux États-Unis. Cette garantie limitée vous accorde des droits spécifiques, auxquels peuvent s'ajouter d'autres droits variant d'un État et d'une province à l'autre.

Ce qui n'est PAS couvert par la garantie

- Dommages causés par une mauvaise utilisation de la châtière.
- Dommages causés par une utilisation forcée de la châtière.
- Dommages causés par la modification de la châtière.
- Endommagement de la contre-porte à la suite de l'utilisation de la châtière.
- Dommages causés par l'infiltration d'air ou d'eau engendrée par l'utilisation de la châtière.
- Dommages causés par un mauvais entretien, installation ou utilisation.
- Dommages causés par l'usure normale.

D'autres éléments sont exclus de cette garantie limitée

- La main-d'œuvre relative au remplacement du rabat, du panneau de fermeture, du cadre extérieur ou du cadre intérieur de la châtière.
- Les déplacements d'entretien en vue de fournir des consignes sur l'emploi du produit.

Comment enregistrer votre garantie limitée

EMCO propose une façon rapide et simple d'enregistrer votre garantie sur son site web. Il suffit de se rendre au site www.emcodoors.com/register et de soumettre les renseignements relatifs à votre garantie en ligne. L'enregistrement permettra d'accélérer le service de garantie dont vous pourriez avoir besoin ultérieurement. Tous les renseignements relatifs à la garantie sont traités dans la plus grande confidentialité et ne seront jamais vendus ni échangés à une personne ou organisme ne faisant pas partie de EMCO Enterprises, Inc. ou de sa société mère, Andersen Corporation.

Comment obtenir de l'aide

Pour en savoir plus ou pour émettre une réclamation au cours de la période de garantie limitée, veuillez communiquer avec le détaillant EMCO qui vous a fourni le produit EMCO®. Si ce dernier n'est pas disponible ou si vous ne savez pas à qui vous adresser, vous pouvez communiquer avec nous à l'adresse suivante :

EMCO Enterprises, Inc.
P.O. Box 853
Des Moines, IA 50304-0853

Vous pouvez également communiquer avec nous par le biais de notre **ligne service express** au 1 800 933-3626.

«EMCO» est une marque déposée de Andersen Corporation et de ses filiales.

© Andersen Corporation, 2006. Tous droits réservés. Impression et entrée en vigueur en novembre 2006.