



Refrigerator user manual

imagine the possibilities

Thank you for purchasing this Samsung product.



Free Standing Appliance



Contents

SAFETY INFORMATION	2
SETTING UP YOUR SIDE-BY-SIDE REFRIGERATOR	9
OPERATING THE SAMSUNG SIDE-BY-SIDE REFRIGERATOR	20
TROUBLESHOOTING	31

Safety information

SAFETY INFORMATION

Before using your new Samsung Side-By-Side Refrigerator, please read this manual thoroughly to ensure that you know how to operate the features and functions that your new appliance offers safely and efficiently.

This appliance is not intended for use by persons (including children) with reduced physical, sensory, or mental capabilities, or those who lack experience and knowledge, unless they have been given supervision or instruction concerning the use of the appliance by a person responsible for their safety.

Because the following instructions cover various models, the characteristics of your refrigerator may differ slightly from the refrigerator described in this manual.

If you have any question, contact us at 1-800-SAMSUNG or find help and information online at www.samsung.com.









Important safety symbols and precautions:

WARNING

Hazards or unsafe practices that may result in severe personal injury or death.

CAUTION

Hazards or unsafe practices that may result in minor personal injury or property damage.

	Do NOT attempt.
	Do NOT disassemble.
	Do NOT touch.
	Follow directions carefully.
	Unplug the power plug from the wall socket.
	Make sure the refrigerator is grounded to prevent electric shock.
	Call the contact center for help.
	Note.

These warning symbols are here to prevent injury to you and others. Please follow them carefully. After reading this section, keep it in a safe place for future reference.

WARNING

CRITICAL INSTALLATION WARNINGS



- Do not install the refrigerator in a damp location or place where it may come in contact with water.
- Deteriorated insulation on electrical parts may cause an electric shock or fire.
- Do not place this refrigerator in direct sunlight or expose it to the heat from stoves, room heaters, or other appliances.
- Do not plug several appliances into the same multiple power strip.
The refrigerator should always be plugged into its own individual electrical outlet which has a voltage rating that matches the voltage listed on the refrigerator's rating plate.
- This provides the best performance and also prevents overloading of house wiring circuits, which could cause a fire hazard from overheated wires.
- If the wall socket is loose, do not insert the power plug.
- There is a risk of electric shock of fire.
- Do not use a power cord that has cracks or abrasion damage along its length or at either end.
- Do not bend the power cord excessively or place heavy objects on it.
- Do not twist or tie the power cord.
- Do not hook the power cord over a metal object, place a heavy object on the power cord, insert the power cord between objects, or push the power cord into the space behind the appliance.
- When moving the refrigerator, be careful not to roll over or damage the power cord.
 - This may result in an electric shock or fire.
- Never unplug your refrigerator by pulling on the power cord.
Always grip the plug firmly and pull straight out from the outlet.
- Damage to the cord may cause a short-circuit, fire, and/or electric shock.
- Do not use aerosols near the refrigerator.
- Using aerosols near the refrigerator may cause an explosion or fire.
- Do not install this appliance near a heater or inflammable material.

- Do not install this appliance in a humid, oily, or dusty location, or in a location exposed to direct sunlight or water (rain, etc.).
- Do not install this appliance in a location where gas may leak.
 - This may result in an electric shock or fire.



- This refrigerator must be properly located and installed in accordance with the instructions in this manual before you use it.
- Connect the power plug in the proper position with the cord hanging down.
- If you connect the power plug upside down, the wire can get cut off and cause a fire or electric shock.
- When moving the refrigerator, be careful not to roll over or damage the power cord.
 - This constitutes a fire hazard.
- Make sure that the power plug is not crushed or damaged by the back of the refrigerator.
- Keep the packing materials out of reach of children.
 - There is a risk of death from suffocation if a child puts the packing materials on his or her head.
- The appliance must be positioned so that the plug is accessible after installation.
 - Failing to do so may result in an electric shock or fire due to electric leakage.
- You need to remove all the protective plastic film before you initially plug the product in.



- The refrigerator must be safely grounded.
 - Always make sure that you have grounded the refrigerator before attempting to investigate or repair any part of the appliance.
Power leakages can cause severe electric shock.
- Never use gas pipes, telephone lines, or other potential lightning attractors as an electrical ground.
 - Improper use of the grounding plug can result in a risk of electric shock.
If it is necessary to use an extension cord, use only a 3-wire extension cord that has a 3-blade grounding plug and a 3-slot receptacle that will accept the plug on the appliance.
The marked rating of the extension cord should be AC 115-120 V, 10 A, or more.
If a grounding adapter is used, make sure the

- receptacle box is fully grounded.
- Plug the power plug into the wall socket firmly. Do not use a damaged power plug, damaged power cord, or loose wall socket.
- This may result in an electric shock or fire.



- If the power cord is damaged, have it replaced immediately by the manufacturer or one of its service agents.

CAUTION

INSTALLATION CAUTIONS



- Allow sufficient space around the refrigerator and install it on a flat surface.
- If your refrigerator is not level, cooling efficiency and durability can be declined.
- Keep the ventilation space in the appliance enclosure or mounting structure clear of obstructions.
- Allow the appliance to stand for 2 hours before loading foods after installation and turning on.
- We strongly recommend you have a qualified technician or service company install the refrigerator.
- Failing to do so may result in an electric shock, fire, explosion, problems with the product, or injury.

WARNING

CRITICAL USAGE WARNINGS



- Do not insert the power plug into a wall socket with wet hands.
- Do not store articles on the top of the appliance.
- When you open or close the door, the articles may fall and cause personal injury and/or material damage.
- Do not insert hands, feet or metal objects (such as knives, etc.) into the bottom or the back of the refrigerator.
- This may result in an electric shock or injury.
- Any sharp edges may cause a personal injury
- Do not put a container filled with water on the refrigerator.
- If spilled, there is a risk of fire or electric shock.
- Children should be supervised to ensure that they do not play with the appliance.
- Keep fingers out of "pinch point" areas. Clearances between the doors and cabinet are necessarily small. Be careful when you open the doors if children are in the area.
- Do not let children hang on the door. A serious injury may occur.
- Do not let children go inside the refrigerator. They could become trapped.
- Do not insert your hands into the bottom area under the appliance.
- Any sharp edges may cause personal injury.
- Do not let children step on a drawer cover.
- The drawer may break and cause them to slip.
- Do not overfill the refrigerator with food.
- When you open the door, an item may fall out and cause personal injury or material damage.
- Do not touch the inside walls of the freezer or products stored in the freezer with wet hands.
- This may cause frostbite.
- Never put fingers or other objects into the water dispenser hole, ice chute, or ice maker bucket.
- It may cause personal injury or material damage.
- Do not use or place any substances sensitive to temperature such as inflammable sprays, inflammable objects, dry ice, medicine, or chemicals near or inside of the refrigerator.
- Do not keep volatile or inflammable objects or substances (benzene, thinner, propane gas, alcohol, ether, LP gas, and other such

products) in the refrigerator.

- This refrigerator is for storing food only.
- This may result in fire or explosion.
- Do not store pharmaceutical products, scientific materials, or temperature sensitive products in the refrigerator.
- Products that require strict temperature controls must not be stored in the refrigerator.
- Do not place or use an electrical appliance inside the refrigerator, unless it is of a type recommended by the manufacturer.
- Do not stand on top of the appliance or place objects (such as laundry, lighted candles, lighted cigarettes, dishes, chemicals, metal objects, etc.) on the appliance.
This may result in an electric shock, fire, problems with the product, or injury.
Do not put a container filled with water on the appliance.
- If spilled, there is a risk of fire or electric shock.
- Do not use mechanical devices or any other means to accelerate the defrosting process, other than those recommended by the manufacturer.
- Do not damage the refrigerant circuit.
- Do not spray volatile material such as insecticide onto the surface of the appliance.
- As well as being harmful to humans, it may also result in an electric shock, fire, or problems with the product.
- Never stare directly at the UV LED lamp for long periods of time.
- This may result in eye strain due to the ultraviolet rays.



- Do not attempt to repair, disassemble, or modify the appliance yourself.
- Do not use any fuse (such as cooper, steel wire, etc.) other than a standard fuse.
- If your appliance needs to be repaired or reinstalled, contact your nearest service center.
- Failing to do so may result in an electric shock, fire, problems with the product, or injury.
- If the interior or exterior LED lamp has gone out, please contact your nearest service center.



- Children should be supervised to ensure that they do not play with the appliance.
- Keep fingers out of "pinch point" areas. : Clearances between the doors and cabinet are necessarily small.

Be careful when you open the doors if children are in the area.

- Do not let children hang on the door. A serious injury may occur.
- Do not let children go inside the refrigerator. They could become trapped.
- Bottles should be stored tightly together so that they do not fall out.
- This product is intended only for the storage of food in a domestic environment.
- If a gas leak is detected, avoid any naked flames or potential sources of ignition, and air the room in which the appliance is standing for several minutes.
- Do not touch the appliance or power cord.
- Do not use a ventilating fan.
- A spark may result in explosion or fire.
- Use only the LED Lamps provided by the manufacturer or its service agents.



- If the refrigerator emits a burning smell or smoke, unplug the refrigerator immediately and contact your Samsung Electronics service center.
- If you experience difficulty changing a non-LED light, contact a Samsung service center.
- If the product is equipped with LED Lamps, do not disassemble the Lamp Covers and LED Lamps yourself.
- Please contact your service agents.
- If dust or water enters the refrigerator, unplug the refrigerator and contact your Samsung Electronics service center.
- There is a risk of fire.

CAUTION

USAGE CAUTIONS



- Do not re-freeze frozen foods that have thawed completely.
Do not place carbonated or fizzy drinks in the freezer compartment.
Do not put bottles or glass containers in the freezer.
- When the contents freeze, the glass may break and cause personal injury.
- Use only the ice maker provided with the refrigerator.
- Have the refrigerator's water supply connected only to a potable water supply.
To operate the ice maker properly, water pressure of 20 ~ 125 psi (138 ~ 862 kPa) is required.
If you will be away from home for a long period of time (on vacation, for example) and won't be using the water or ice dispensers, close the water valve.
- Otherwise, water leakage may occur.
- If you won't be using the refrigerator for a very long period of time, (3 weeks or more) empty the refrigerator including ice bucket, unplug it, close the water valve, wipe excess moisture from the inside walls, and leave the doors open to prevent odors and mold.



- Service Warranty and Modification.
 - Any changes or modifications performed by a 3rd party on this finished appliance are not covered under Samsung warranty service, nor is Samsung responsible for safety issues that result from 3rd party modifications.
- Do not block the air vents inside the refrigerator.
- If the air vents are blocked, especially with a plastic bag, the refrigerator can be over cooled. If this cooling period lasts too long, the water filter may break and cause water leakage.
- If the refrigerator is disconnected from the power supply, you should wait for at least five minutes before plugging it back in.
- If you have a long vacation planned or do not intend to use the refrigerator for a long period of time, (3 weeks or more) empty the refrigerator including ice bucket, pull out the power plug, close the water valve, wipe excess moisture from the inside walls, and leave the doors open

to prevent odors and mold.

- To get the best performance from the product:
- Do not place food too close to the vents at the rear of the appliance as it can obstruct free air circulation in the refrigerator compartment.
- Wrap food up properly or place it in airtight containers before putting it into the refrigerator.
- Do not place glass bottles or carbonated beverages into the freezer.
They can freeze and break. Broken beverage containers can cause injury.
- Please observe maximum storage times and expiration dates of frozen goods.
- There is no need to disconnect the refrigerator from the power supply if you will be away for less than three weeks.
However, if you will be away for more than three weeks, remove all the food and ice in the ice bucket, unplug the refrigerator, close the water valve, wipe excess moisture from the inside walls, and leave the doors open to prevent odors and mold.
- Fill the water tank and ice cube trays with potable water only (tap water, mineral water, or purified water).
- Do not fill the tank with tea or a Sports drink. This may damage the refrigerator.
- Do not strike or apply excessive force to any glass surface.
- Broken glass may result in a personal injury and/or property damage.





- If the product is flooded, make sure to contact your nearest service center.
- There is a risk of electric shock or fire.

CAUTION

CLEANING CAUTIONS

-  • Do not spray water directly on the inside or outside the refrigerator.
- There is a risk of fire or electric shock.
- Do not use a hair dryer to dry the inside of the refrigerator.
- Do not place a lighted candle in the refrigerator to remove bad odors.
- This may result in an electric shock or fire.

-  • Use a clean, dry cloth to remove any foreign matter or dust from the power plug blades.
Do not use a wet or damp cloth when cleaning the plug.
- Otherwise, there is a risk of fire or electric shock.

-  • Before cleaning or performing maintenance, unplug the appliance from the wall socket.
- Failing to do so may result in an electric shock or fire.

WARNING

This product contains chemicals known to the State of California to cause cancer and reproductive toxicity.

WARNING

CRITICAL DISPOSAL WARNINGS

-  • **DANGER** : Risk of child entrapment.
Before you throw away your old refrigerator or freezer:
 - Take off the doors and door latch.
 - Leave the shelves in place so that children cannot easily climb inside.
 - Children trapped inside a refrigerator can hurt themselves or suffocate to death.
- Please dispose of the packaging material from this product in an environmentally friendly manner.
- Ensure that none of the pipes on the back of the appliance are damaged prior to disposal.
- R-600a or R-134a is used as a refrigerant. Check the compressor label on the rear of the appliance or the rating label inside the fridge to see which refrigerant is used for your refrigerator.
If this product contains flammable gas (Refrigerant R-600a), contact your local authority in regard to safe disposal of this product.
- When disposing of this refrigerator, remove the door/door seals and door latch so that small children or animals cannot become trapped inside.
Children should be supervised to ensure that they do not play with the appliance.
If trapped inside, the child may get hurt or suffocate to death.
- Cyclopentane is used in the insulation. The gases in the insulation material require a special disposal procedure.
Please contact your local authorities in regard to the environmentally safe disposal of this product.
- Keep all packaging materials well out of the reach of children, as packaging materials can be dangerous to children.
- If a child places a bag over his or her head, the child could suffocate.



ADDITIONAL TIPS FOR PROPER USAGE

- In the event of a power failure, call the local office of your Electricity Company and ask how long it is going to last.
- Most power failures that are corrected in an hour or two will not affect your refrigerator temperatures. However, you should minimize the number of door openings while the power is off.
- Should the power failure last more than 24 hours, remove and discard all frozen food.
- The appliance might not operate consistently (frozen contents can thaw or temperatures can become too warm in the frozen food compartment) when sited for an extended period of time in a location where ambient air temperatures are constantly below the temperatures for which the appliance is designed.
- In case of particular foods, keeping it under refrigeration can have a bad effect on preservation due to its properties.
- Your appliance is frost free, which means there is no need to manually defrost your appliance. This will be carried out automatically.
- Temperature rise during defrosting complies with ISO requirements.
But If you want to prevent an undue rise in the temperature of frozen food while the appliance defrosts, wrap the frozen food in several layers of newspaper.
- Do not re-freeze frozen foods that have thawed completely.

Saving Energy Tips

- Install the appliance in a cool, dry room with adequate ventilation.
Ensure that it is not exposed to direct sunlight and never put it near a direct source of heat (a radiator, for example).
- Not to block any vents and grilles is recommended for energy efficiency.
- Allow warm food to cool down before placing it in the appliance.
- Put frozen food in the refrigerator to thaw.
You can then use the low temperatures of the frozen products to cool food in the refrigerator.
- Do not keep the door of the appliance open for too long when putting food in or taking food out.
The shorter the time the door is open, the less frost build-up you'll have in the freezer.
- It is recommended to install the refrigerator with clearance to the back and sides. This will help reduce power consumption and keep your energy bills lower.

Setting up your side-by-side refrigerator

GETTING READY TO INSTALL THE REFRIGERATOR

Congratulations on the purchase of your Samsung Side-By-Side Refrigerator.

We hope you will enjoy the many state-of-the-art features and efficiencies that this new appliance has to offer.

Selecting the best location for the refrigerator

Choose:

- A location with easy access to a water supply.
- A location without direct exposure to sunlight.
- A location with level (or nearly level) flooring.
- A location with enough space for the refrigerator doors to open easily.
- A location that allows sufficient space to the right, left, back, and top for air circulation. If the refrigerator does not have enough space, it will run less efficiently and increase its power consumption.
- A location that allows you to move the refrigerator easily if it needs maintenance or service.
- Do not install the refrigerator in locations where the temperature is over 110 °F (43 °C) or below 50 °F (10 °C).

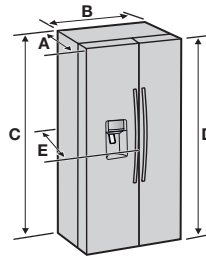

Depth	"A"	34" (864 mm)
Width	"B"	35 3/4" (908 mm)
Height	"C"	68 1/2" (1740 mm)
Overall Height	"D"	69 7/8" (1775 mm)
Depth	"E"	36 5/8" (930 mm)

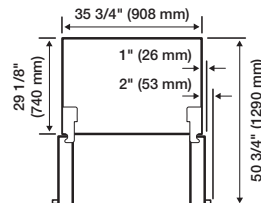
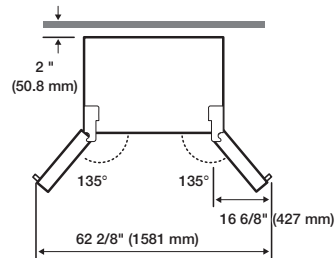

Each measurement based on the design dimension, so it may differ depending on the measuring method.

When moving your refrigerator

To prevent floor damage, be sure the front leveling legs are in the up position (above the floor). See "Leveling the Refrigerator" on page 14 for instructions.

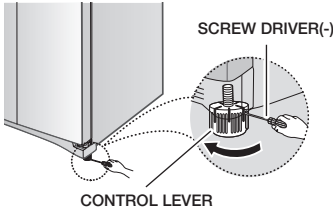

Flooring

For proper installation, you must place this refrigerator on a level, hard surface that is the same height as the rest of the floor. This surface should be strong enough to support a fully loaded refrigerator.

To protect the finish of the flooring during installation, cut a large section of the cardboard carton and place it under the refrigerator where you are working.

When moving the refrigerator, you need to pull and push it straight forwards or back. Do not wiggle it from side to side.

⚠ CAUTION

When installing, servicing, or cleaning behind the refrigerator, be sure to pull the unit straight out and push it back in straight after finishing.



Important: Make sure that you can easily move your refrigerator to its final location by measuring doorways (both width and height), thresholds, ceilings, stairways, etc.

- Make sure you disconnect the water supply line BEFORE removing the freezer door. To avoid damage, refer to 'Separating the water line from the refrigerator' on page 12.

SETTING UP THE REFRIGERATOR

Installing the handles

Important : If you need to remove the refrigerator's doors to move it into place, install the handles after you put the doors back on.

To remove the doors, see "Removing the Refrigerator Doors" on page 11.

Take the handles out of the right side door.

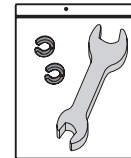
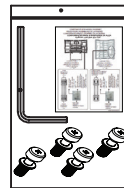
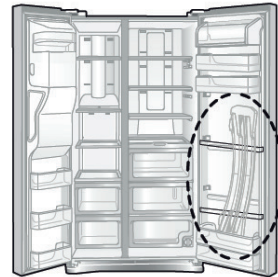

(Only RH25* models)



Unpack the handles and locate the door installation packet with the fixer screws and hex wrench.

How to install the handles

Using a Philips head screwdriver, attach fixer screws to the screw holes on each door. If your refrigerator already has the fixer screws installed, skip this step.

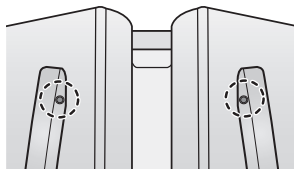

Orient each handle so that the end with the sticker attached is at the top and the holes for the screws are facing the screw holes on the refrigerator door.

Place a handle over the fixer screws on one door, and then slide the handle down firmly. Repeat with the second handle on the other door. For Models with a lever attached to the right handle, push the lever button on the handle in, hold it in place, and then slide the bottom of the handle down over the fixer screw.

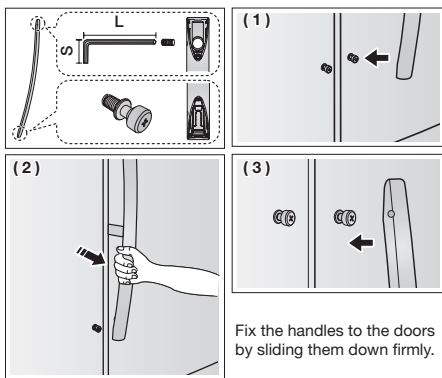

Using the include hex wrench, tighten the set screw on the top inside section of each handle. Use the longer part of the hex wrench to begin tightening, and then the shorter part to tighten the screw fully, as shown in the diagram below.

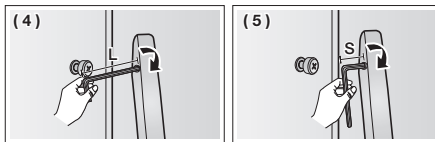

REMOVING THE REFRIGERATOR DOORS

If your entrance won't allow the refrigerator to pass through it easily, you can remove the refrigerator doors.

To remove the doors, follow the steps below. If you do not need to remove the doors, go to "Leveling the Refrigerator" on page 14.

Tools You'll Need

Philips Screwdriver	Flat-blade Screwdriver	10 mm Socket Wrench

1. Remove the Front Leg Cover

Open both the freezer and refrigerator doors. Unscrew the three screws holding the front leg cover in place by turning them counter-clockwise. When the screws are loose, remove the front leg cover.

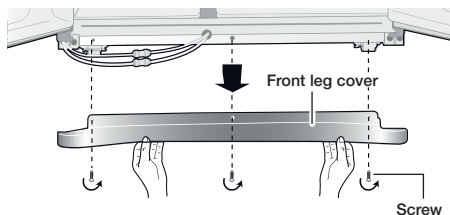

⚠ CAUTION

When disassembling, make sure the unit is turned off.

2. Separate the water supply line from the refrigerator

1. Remove one or two water lines, depending on the model, by pressing each coupler (1) and pulling the water lines (2) away.

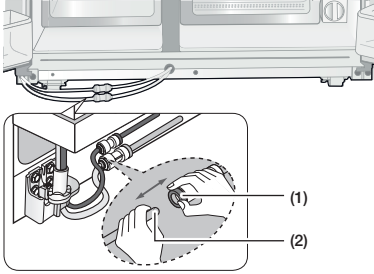

⚠ CAUTION

Do not cut the water line.
Gently separate it from the coupler.

3. Remove the freezer door

A few things to mention first.

- Make sure that you lift the door straight up so the hinges are not bent or broken.
- Be careful not to pinch the water tubing and wire harness on the door.
- Place doors on a protected surface to prevent scratching or damage.
- Is necessary, have two people disassemble the doors.

1. With the Freezer door closed, remove the upper hinge cover (1) using a screwdriver, and then disconnect the wires by gently pulling them apart (2).

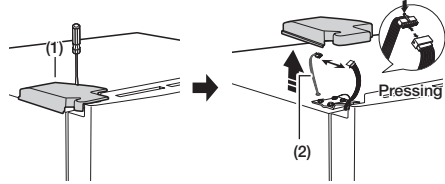

 Be careful not to damage the sensor harness with the hinge cover.

2. Remove the hinge bolts (3) with a 10 mm Socket Wrench. Remove the ground screw (4) by turning it counter-clockwise. Take off the upper hinge (5) in the direction of the arrow. Take care that the door does not fall on you.

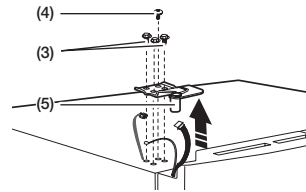

3. Open the Freezer door, and then remove the door from the lower hinge (6) by carefully lifting it up (7).

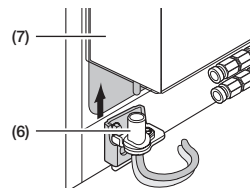

- Remove the lower hinge (8) from the lower hinge bracket (9) by lifting the lower hinge up in the direction of the arrow.

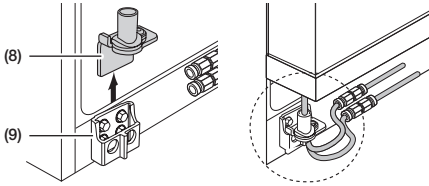

⚠ CAUTION

Make sure to put the water line through the lower hinge before re-assembling it.

4. REMOVE THE FRIDGE SHOWCASE

- With the door closed, remove the upper hinge cover (1) using a screwdriver.

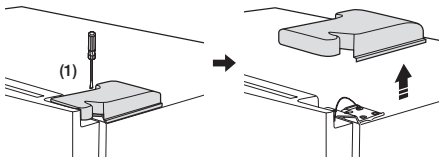

- Disconnect the wires.

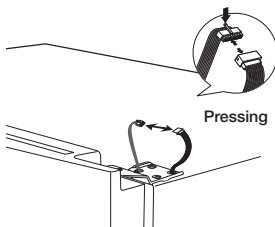

⚠ CAUTION

When disassembling, make sure the unit is turned off.

- Disassemble the three fastening screws on the top hinge of the show case.

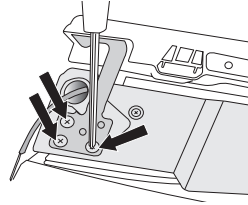

- Disassemble the show case. Lift the door straight up.

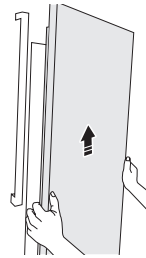

5. REMOVE THE FRIDGE DOOR

- Remove the hinge bolts (2) with a 10 mm Socket Wrench. Take off the upper hinge (3) in the direction of the arrow. Take care that the door does not fall on you.

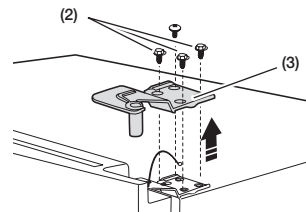

⚠ CAUTION

Do not remove the sensor assembly in the right upper hinge cover.

Re-attaching the Fridge Door

To re-attach the fridge door, replace parts in reverse order.

Re-attaching the Freezer Door

To re-attach the freezer door, replace parts in reverse order.

⚠ CAUTION

Hook the wire on the Hinge Hook to prevent damage to the wire when re-assembling.

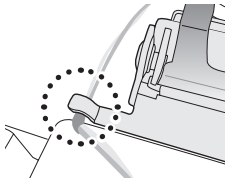

Re-attaching the Water Supply Lines

1. The Water Lines must be fully inserted into the center of the transparent coupler to prevent water leakage from the dispenser.
2. Insert the 2 clips in the install pack as shown below, and then confirm that each clip holds the line firmly.

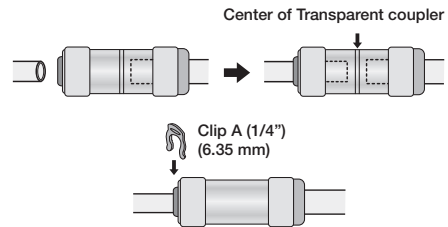

⚠ CAUTION

Make sure the color of the water lines match.

LEVELING THE REFRIGERATOR

The refrigerator must be level before you can make final adjustments.

Use a level to test if the refrigerator is level both side to side and back to front.

If the refrigerator is not level, you will not be able to get the doors perfectly even, which may cause moisture condensation and increased energy bills.



The front of the refrigerator is also adjustable.

Before levelling the refrigerator, remove the front leg cover.

Open both the freezer and refrigerator doors. Unscrew the three screws holding the front leg cover in place by turning them counter-clockwise. When the screws are loose, remove the front leg cover.

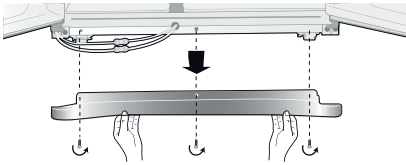

If the Freezer part is lower than the Fridge part.

Insert a flat-blade screwdriver into a slot on the Freezer Leg, then turn it clockwise.

If the Fridge part is lower than the Freezer part.

Insert a flat-blade screwdriver into a slot on the Fridge Leg, then turn it clockwise.

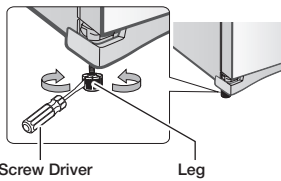

Refer to the next section for the best way to make very minor adjustments to the doors.

HOW TO ADJUST THE DOOR HEIGHT

If one refrigerator door is lower than the other:

- The door height levels can be adjusted using the adjustment nut located at the bottom of refrigerator door.
- Raising the door too high can cause the door to interfere with the hinge cover when it is opened or closed.

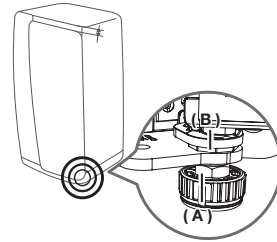

Before adjusting the doors, remove the front leg cover.

Open both the freezer and refrigerator doors. Unscrew the three screws holding the front leg cover in place by turning them counter-clockwise. When the screws are loose, remove the front leg cover.

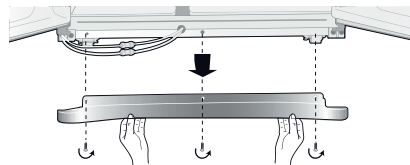

1. Open the door that needs to be adjusted and loosen the clamping nut (**A**) at the bottom of the door by turning it clockwise (↻) using the spanner included in the product package. (Raise the lower of the two doors first.)

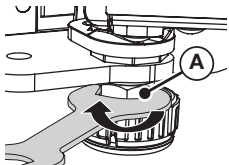

2. Adjust the height of the door by turning the adjustment nut (**B**) counterclockwise (↻) with a spanner. (Turn it counterclockwise (↻) to increase the height of the door and clockwise (↻) to decrease it.)
 - Open the door and adjust it from the inside.

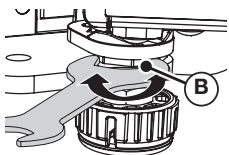

3. Once the doors are level, turn the clamping nut (**A**) counterclockwise (↻) to tighten it.

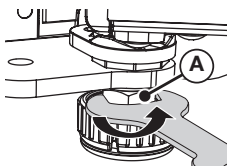

Adjusting the level when the refrigerator is empty can result in the refrigerator becoming uneven again once items have been placed inside. If this occurs, adjust the level again.

WHEN THE FREEZER DOOR IS LOWER THAN FRIDGE DOOR

A level refrigerator is necessary for getting the doors perfectly even.

Make sure your refrigerator is level before you begin.

If you need help leveling, review the previous section on leveling the refrigerator.

Freezer door is lower than Fridge door



The process for adjusting each door is the same. Open the doors and adjust them, one at a time, as follows:

1. Unscrew the nut (**1**) from the lower hinge until it reaches the upper end of the bolt (**2**).

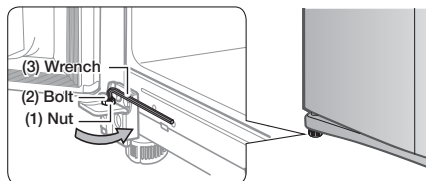

When you release the nut (**1**), make sure that you use the hex wrench provided (**3**) to loosen the bolt (**2**) in a counterclockwise (↻) direction. You should then be able to unscrew the nut (**1**) with your fingers.

2. Adjust the height difference between the doors by turning the bolt (**2**) clockwise (↻) or counter clockwise (↺).

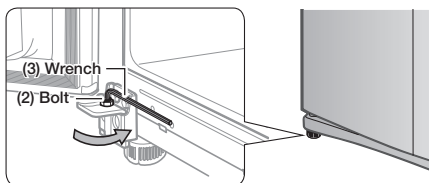

- ☞ When you turn clockwise (↻), the door will move up.

3. After adjusting the doors, turn the nut (**1**) clockwise (↻) until it reaches the lower end of the bolt, then tighten the bolt again with the wrench (**3**) to fix the nut in place (**1**).

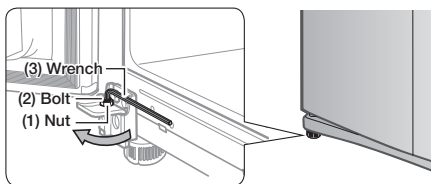

- ☞ If you do not secure the nut firmly, the bolt may release.

MAKING MINOR ADJUSTMENTS BETWEEN THE SHOW CASE AND INNER CASE OF THE FRIDGE

After raising the out door, insert the supplied SHIM HINGE MIDDLE in the gap between the Show case of fridge and the HINGE-SHAFT.

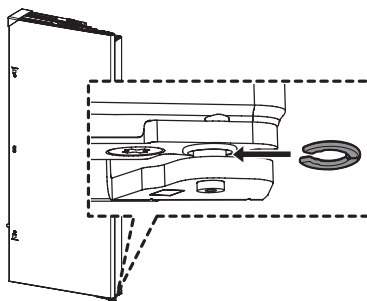

- ☞ The SHIM HING MIDDLE is included with the refrigerator. The thickness of the SHIM is 1 mm.

⚠ CAUTION

Don't make the Show Case door higher than Inner Case door.

- The Show Case can break away from STOPPER (HINGE)

INSTALLING THE WATER DISPENSER LINE

A water dispenser is one of the helpful features on your new Samsung Refrigerator.

To help promote better health, the Samsung water filter removes unwanted particles from your water. However, it does not sterilize or destroy microorganisms.

You may need to purchase a water purifying system to do that.

The water line also connects to the ice maker.

For the ice maker to operate properly, water pressure of 20 ~ 125 psi (138 ~ 862 kPa) is required.

If the refrigerator is installed in an area with low water pressure (below 20 psi), you can install a booster pump to compensate for the low pressure.

After you have connected the water line, make sure the water storage tank inside the refrigerator is properly filled.

To do this, press the water dispenser lever until water runs from the water dispenser.



Water line installation kits are available at extra cost from your dealer.

We recommend using a water supply kit that contains copper tubing.

Connecting to the water supply line

1. First, shut off the main water supply line and make sure the ice maker is turned off.
2. Locate the nearest cold water drinking water line.
3. Install the pipe clamp and shut off valve.
4. Connect the water line installation kit to the shut off valve.

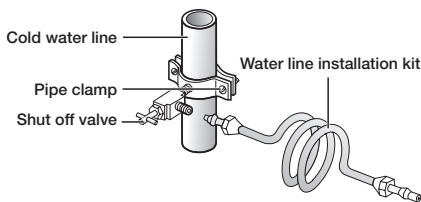

Connecting the water supply line to the refrigerator

There are several items that you need to purchase to complete this connection.

You may find these items sold as a kit at your local hardware store.

Use Copper Tubing	Use Plastic Tubing
<ul style="list-style-type: none"> • ¼" copper tubing • ¼" compression nut (1pc) • Ferrule (2pc) 	<ul style="list-style-type: none"> • ¼" plastic tubing → Molded end (Bulb) • ¼" compression nut (1pc)

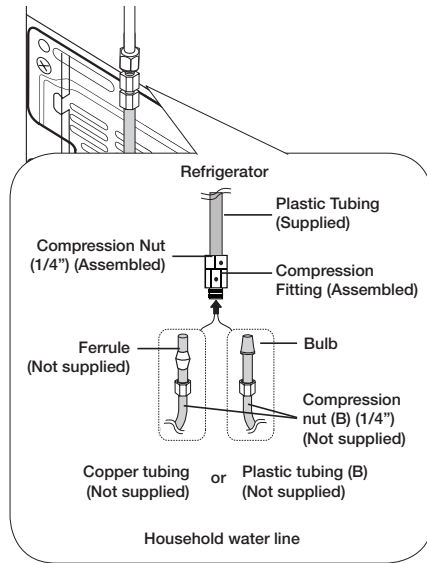

1. Connect the household water line to the assembled compression fitting.
 - If you are using copper tubing, slip the compression nut (**B**) (not supplied) and ferrule (not supplied) on the copper tubing (not supplied) as shown.
 - If you are using plastic tubing (**B**), insert the molded end (Bulb) of the plastic tubing (**B**) into the compression fitting.

⚠ CAUTION

Do not use plastic tubing (**B**) without the molded end (Bulb).

2. Tighten the compression nut (**B**) onto the compression fitting.
Do not over-tighten the compression nut (**B**).
3. Turn the water on and check for any leaks inside the refrigerator, around the water filter, and in any connection areas.

If you find water drops or leaks, turn off the main water supply.

If the leaks are in the connection areas, check the connections and, if necessary, tighten. If there are leaks in the refrigerator, check the water filter and confirm it is in the locked position.

Turn on the water supply and check for leaks again.

4. Plug in the refrigerator.
5. Flush 3 gallons of water through the filter before drinking or using the water from the refrigerator. (Flush approximately 6 minutes.)
This will clean the water supply system and remove air from the lines.

To flush, press the Water button, and then press a large glass or cup against the water dispenser lever. Fill the glass, empty it into the kitchen sink after it is filled, and then repeat.



Additional flushing may be required in some households.

6. Open the refrigerator door and make sure there are no water leaks coming from the water filter.



- After you turn on the refrigerator, let the ice maker make ice for 1 to 2 days. Over that period of time, throw out the first 1 or 2 buckets of ice the ice maker makes to ensure all impurities have been removed from the water line.

- Only connect the water line to a drinkable water source.
- If you have to repair or disassemble the water line, cut off 1/4" of the plastic tubing to make sure you get a snug, leak-free connection.
- You can test the water line quickly using a paper cup. Under normal conditions, the water dispenser can fill a 5.75 oz. (170 cc) cup in about 10 seconds.

COMPLETING THE SET UP

Now that you have your new refrigerator installed in place, you are ready to set up and enjoy the features and functions of the appliance.

By completing the following steps, your refrigerator should be fully operational.

1. Make sure your refrigerator is in an appropriate location with reasonable clearance between it and the wall. Refer to installation instructions in this manual.
2. Once the refrigerator is plugged in, make sure the interior light comes on when you open the doors.
3. Set the Temperature control to the coldest temperature and wait for an hour. The freezer will get slightly chilled and the motor will run smoothly. Reset the refrigerator and freezer to the temperatures you want.
4. After you plug the refrigerator in, it will take a few hours to reach the appropriate temperature. You can store food and drinks in the refrigerator after the temperature is sufficiently cool.



If condensation or water drops appear on both sides of the fridge door's central part, turn the Energy Saver mode off after removing the condensation. (See the explanation of the Energy Saver button in "Control panel functions" on page 20.)

Preventing Power Cord Damage

To prevent power cord damage, fix any excess power cord to the top rear of the refrigerator as shown in the illustration below.

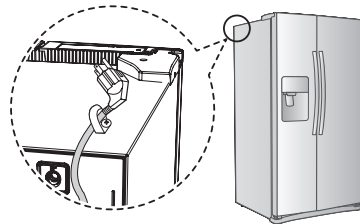

Operating the SAMSUNG side-by-side refrigerator

CONTROL PANEL FUNCTIONS

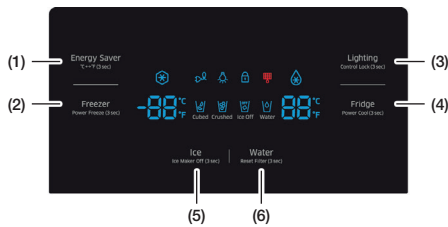

(1) Energy Saver (°C↔°F (3 sec))

For better energy efficiency, press the Energy Saver button.

If condensation occurs on the doors, turn the Energy Saver function off.

To switch the temperature units between °C and °F, touch and hold this button for 3 seconds.

Each time you press and hold the button, the °C and °F temperature modes alternate and the °C or °F icon lights up, indicating your selection.

(2) Freezer (Power Freeze (3 sec))

Press the Freezer button to set the freezer temperature between 5 °F (-15 °C) and -8 °F (-23 °C).

Press and hold the Freezer button for 3 seconds to activate the Power Freezer function to decrease the time needed to freeze products in the Freezer.

This can be helpful if you need to quickly freeze items that spoil easily or if the temperature in the freezer has warmed dramatically (For example, if the door was left open).

If you need to freeze a large amount of food, activate the power freezer function when you put the food into the freezer.

(3) Lighting (Control Lock (3 sec))

Press the Lighting button to turn on the dispenser LED lamp.

If you press and hold the Lighting button for 3 seconds, all buttons will be locked and the dispenser pad will not work.

(4) Fridge (Power Cool (3 sec))

Press the Fridge button to set the Fridge temperature between 44 °F (7 °C) and 34 °F (1 °C).

Press and hold the Fridge button for 3 seconds to decrease the time needed to cool products in the Refrigerator.

(5) Ice (Ice Maker Off (3 sec))

Press the Ice button to select cubed ice, crushed ice, or to turn the ice dispenser off.

Press and hold the Ice button for 3 seconds to turn the ice making function off.

Press and hold the Ice button again for 3 seconds to turn the ice making function back on.

(6) Water (Reset Filter (3 sec))

Press the Water button to turn the water dispenser on.

Press and hold the Water button for 3 seconds after changing the filter to reset the water filter indicator.



To deactivate the secondary functions (such as Power Freeze, Ice Off, Power Cool and Control Lock), press and hold the corresponding button again for 3 seconds.

CONTROL PANEL FUNCTIONS

Freezer/Fridge (Temperature adjustment)

Press the Freezer or Fridge button repeatedly until the desired temperature is set.

Each time you press the Freezer or Fridge button, the temperature indicator will change in the order shown below.

- Freezer

0 °F → -1 °F → -2 °F → -3 °F → -4 °F → -5 °F →
-6 °F → -7 °F → -8 °F → 5 °F → 4 °F → 3 °F →
2 °F → 1 °F → 0 °F
(-18 °C → -19 °C → -20 °C → -21 °C → -22 °C →
-23 °C → -15 °C → -16 °C → -17 °C → -18 °C)

* In some areas, the temperature sequence starts at -2 °F (-19 °C) .

- Fridge

37 °F → 36 °F → 35 °F → 34 °F → 44 °F → 43 °F
→ 42 °F → 41 °F → 40 °F → 39 °F → 38 °F →
37 °F
(3 °C → 2 °C → 1 °C → 7 °C → 6 °C → 5 °C →
4 °C → 3 °C)

The temperature recommended for freezer is 0 °F (-18 °C). The temperature recommended for fridge is 37 °F (3 °C).

Icons and Indicator Lights

Power Freeze

This icon lights when you activate the Power Freeze function.

Power Freeze generates cold air for up to 50 hours continuously, chilling the freezer more quickly.

This function is useful when you need to decrease the temperature in the freezer quickly or to make more ice rapidly.

To cancel the Power Freeze function, just press and hold the Freezer/Power Freeze (3 sec) button again for 3 seconds.



When you use this function, energy consumption of the refrigerator may increase.

Remember to turn Power Freeze off when you do not need it and return the freezer to your original temperature setting.

Energy Saver

This icon lights when you activate the Energy Saver function.

The Energy Saver function is automatically set to "ON" when power is supplied to the Refrigerator. If condensation occurs on the doors, turn the Energy Saver function off.

Lighting

This icon lights when you activate the Lighting function.

When the icon is lit, the dispenser light (under the display) is on continuously.

If you want the Dispenser lamp to come on only when someone uses the dispenser, press the Lighting button to turn the continuous mode off.

Control Lock

This icon lights when you activate the Lock function.

When the Control Lock icon is lit, all the panel buttons, including the Ice button and the dispensers, are locked and de-activated.

Press and hold the Lighting/Control Lock button for 3 seconds to turn Control Lock off and re-activate the panel buttons.

Filter Indicator

This icon turns red when you need to change the filter, usually after the refrigerator has dispensed about 300 gallons of water (or after about 6 months).

The filter Indicator will be Off when you initially insert the water filter.

Power Cool

This icon lights when you activate the Power Cool function.

The Power Cool function is great for cooling the fridge down quickly.

When you activate the Power Cool function, the temperature inside the Fridge decreases for about two and a half hours.

When you want to turn Power Cool off, press and hold the Fridge/Power Cool (3 sec) button again for 3 seconds.

Cubed , Crushed

The ice type light indicates the type of ice that the refrigerator is currently set to dispense.

Enjoy cubed or crushed ice by selecting your preference from the digital control panel.

Ice Off

This icon lights when you activate the Ice Off function.

When the Ice Off icon is lit, the ice maker is turned off.

CAUTION

If the refrigerator's water supply line is not connected and water is not being supplied to the refrigerator, the refrigerator will make unusual noises if the ice maker is on or if you push the water dispenser lever.

To stop the noises, press the Ice button until the Ice Off icon lights up (at least 3 seconds) indicating that the ice maker is off.

If the water line is connected, and your refrigerator is making unusual noises, see if the water supply valve on the line connected to your refrigerator is closed, preventing water from flowing into the refrigerator.

If the valve is closed, open the valve.

Water

This icon lights when you turn on the Water dispenser.

Display Off

To conserve energy, the Panel Display turns off automatically under the following conditions: When no button has been pressed, when no doors have been opened, or when no Dispenser Lever has been pushed for a period of time.

The icon indicating the Water or Cubed / Crushed Ice selection, however, stays on.

When you press a button, open a door, or push a Dispenser Lever, the Panel Display will turn on again.

Except for the Water and Ice buttons, all function buttons will become operational after you remove your finger from the button you are currently pressing.

Demo Mode

Cooling Off mode (also called Shop mode), is designed for use by retailers when they display refrigerators on the shop floor.

In Cooling Off mode, the refrigerator's fan motor and lights work normally, but the compressors do not run, and the refrigerator and freezer do not get cold.

To start Cooling Off mode, press and hold the Energy Saver button, Freezer button and Lighting button for 5 seconds during normal operation.

The refrigerator chime sounds and OFF appears on the display.

To cancel Cooling Off mode, press and hold the Energy Saver button, Freezer button and Lighting button for 5 seconds, until the chime sounds.

Cooling Off mode is only available on refrigerators sold in the U.S.

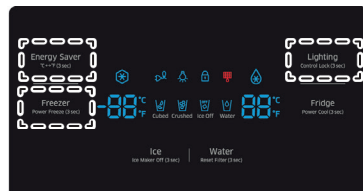

Important: If you see the OFF code on your refrigerator's display, your refrigerator is in Cooling Off mode. Follow the directions above to cancel and return the refrigerator to normal operation.

USING THE ICE AND COLD WATER DISPENSER

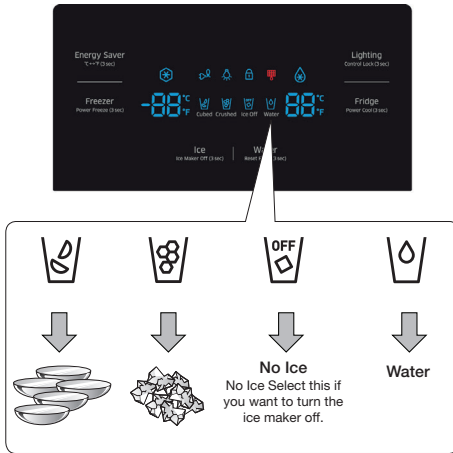

Using the water dispenser

Press the Water button on the control panel. Place a cup or glass under the water outlet, and then push the cup or glass against the dispenser pad until you hear a “click”. Make sure the glass is in line with the dispenser to prevent the water from splashing out.



To get colder water

- The dispensed water is cool, not icy cold.
- When you want colder water with ice, dispense ice to your glass first before filling it with water to prevent water from splashing out.

Using the ice dispenser

Press the Ice button to select the type of ice you want.

Place your cup under the ice outlet and push gently against the dispenser pad.

Make sure the glass is in line with the dispenser to prevent the ice from bouncing out.

When you select cubed ice after selecting crushed ice, a small amount of residual crushed ice might be produced.

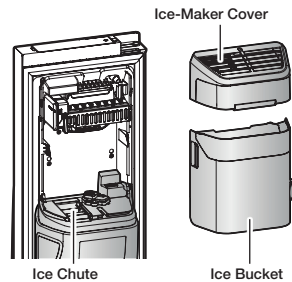

⚠ WARNING

- Do not put your fingers, hands, or any other unsuitable objects in the chute or ice-maker bucket.
- This can cause personal injury or material damage.
- Use only the ice maker provided with the refrigerator.
- The ice maker requires a water line connection. The water line to this refrigerator must be installed / connected by a suitably qualified person and must be connected to a potable water supply.
- To operate properly, the ice maker requires water pressure of 20 - 125 psi (138~862 kPa).

CAUTION

- If you are going on a long vacation or business trip and won't be using the water or ice dispensers for that period of time, close the water valve to prevent leaks.
- If you have not used the Ice maker for a while, or you have opened the Freezer door frequently, the Ice may stick together. If this occurs, empty the ice bucket or break up the ice with a wood kitchen tool. Do not use sharp items such as knives or forks.
- When you remove the ice bucket, there may still be some residual ice in the ice maker. The ice maker may eject this ice into the freezer.

STORING FOOD

The Samsung Side-By-Side Refrigerator has been designed to provide you with maximum space saving features and functions.

Here are some of the customized compartments we have created to keep your food fresher, longer.

Important : To prevent odors from penetrating the ice in the ice maker, store all food securely in wraps or containers that are as airtight as possible.

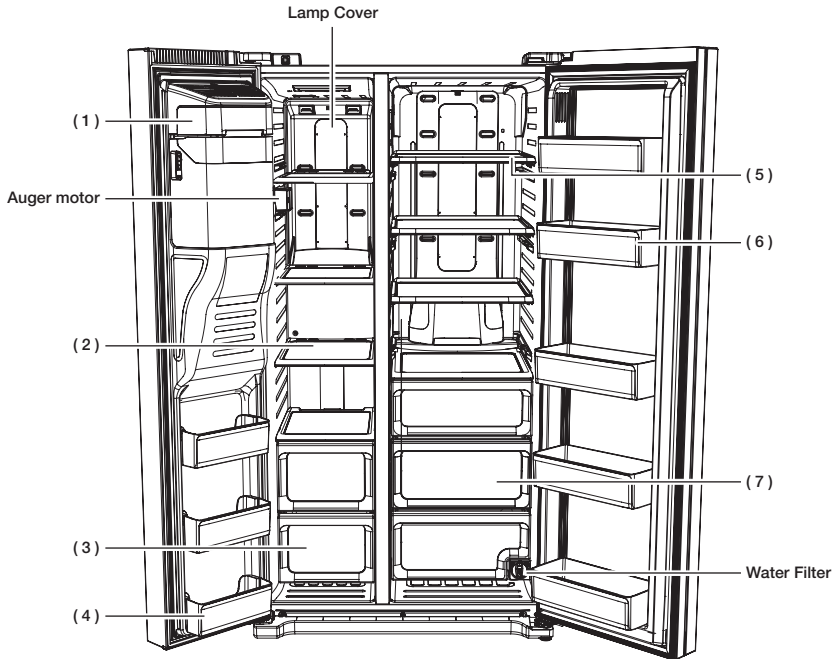

CAUTION

Because the following operating instructions cover various models, the instructions for your refrigerator may differ slightly from the instructions in this manual.

Storing food in the freezer

(1) Ice Maker Bucket

Designed to store lots of ice easily.

WARNING

Do not put your fingers, hands or any other objects in the ice chute or the ice maker bucket. This may result in personal injury or material damage.

(2) Shelves

Can be used to store all types of frozen food.

(3) Drawers

Best used to store meat or dry food. Stored food should be wrapped securely using foil or other suitable wrapping materials or containers.

(4) Door Bins

Can be used for small packages of frozen food.

Storage in the fridge

(5) Shelves

Designed to be crack-resistant. Can be used to store all types of food and drinks. Circular marks on the glass surface are normal phenomenon and can usually be wiped clean with a damp cloth.

(6) Door Bins

Designed to handle large, bulky items such as gallons of milk or other large bottles and containers.

(7) Fruit & Vegetable Drawer

Used to preserve the freshness of your stored vegetables and fruits.



Bottles should be stored tightly together so that they do not tip and fall out when the refrigerator door is opened.

WARNING

- If you plan to go away for a significant time, empty the refrigerator and turn it off. Wipe the excess moisture from the inside of the appliance and leave the doors open. This helps keep odor and mold from developing.
- If the refrigerator is not to be used for a long period of time, pull out the power plug.
 - Deterioration of the power cord insulation can cause fire.
- Note that if you wrap food in a plastic bag and keep it in the refrigerator, the plastic bag can get stuck in the door and keep the door from closing properly.
If you do the same in the freezer, the bag can get caught in the door, causing the ice dispenser to work improperly and/or keep the door from closing properly.

REMOVING THE FREEZER/ FRIDGE ACCESSORIES

1. Door Bin/Dairy Bin

- Firmly grab the door bin with both hands and lift it up gently to remove.

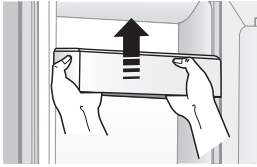

2. Shelves (Freezer/Fridge)

- Remove the shelf by pulling it out to the point where there is a gap in the shelf support as shown in the circled figure. Then, lift up the right side of the shelf and pull it out.

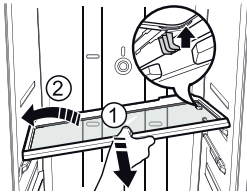

3. Drawer

- Pull the drawers out fully then lift slightly to remove.
(Drawer/Fruit & Vegetable Drawer)

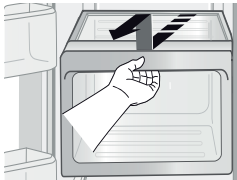

4. Ice Bucket (Freezer)

- Remove the Ice Bucket by lifting up and pulling it out slowly.

- Grip the handle as shown in the figure.
- Lift the lower part slightly.
- Take the ice bucket out slowly.

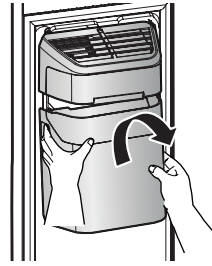

Do not use excessive force when removing a drawer cover. If you use too much force, you can break the cover and injure yourself.



Before removing any accessories, make sure that no food is in the way. When possible, remove the food altogether to reduce the risk of accidents.

CLEANING THE REFRIGERATOR

Caring for your Samsung Side-By-Side Refrigerator prolongs its life and helps keep it odor and germ-free.

Cleaning the Interior

Clean the inside walls and accessories with a mild detergent and then wipe dry with a soft cloth. You can remove the drawers and shelves for a more thorough cleaning. Just make sure to dry them before putting them back into place.

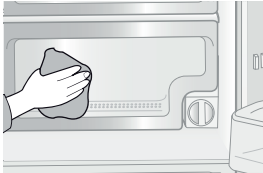

Cleaning the Exterior

Wipe the digital panel and display panel with a clean, soft cloth. Spray water onto the cleaning cloth instead of spraying directly on the surface of the refrigerator. This helps ensure an even distribution of moisture on the surface. The doors, handles, and cabinet surfaces should be cleaned with a mild detergent and then wiped dry with a soft cloth. To keep your appliance looking its best, the exterior should be polished once or twice a year.

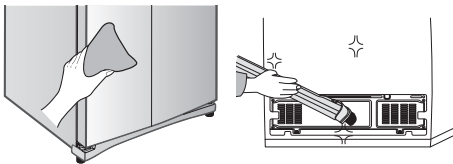

⚠ WARNING

Do not use benzene, thinner, or Clorox™ to clean the refrigerator. These chemicals can damage the surface of the refrigerator and can create a risk of fire.

Cleaning the rubber door seals

If the rubber door seals are dirty, the doors may not close properly, and the refrigerator will not operate efficiently. Keep the seals free of grit or grime by cleaning them with a mild detergent and damp cloth. Wipe dry with a clean, soft cloth.

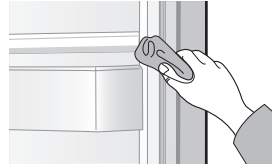

⚠ CAUTION

Do not spray the refrigerator with water while it is plugged in, as it may cause an electric shock. Do not clean the refrigerator with benzene, thinner or car detergent as there is a risk of fire.

Changing the LED type lighting

⚠ CAUTION

Do not disassemble or replace the LED type lighting. To change the LED type lighting, contact a Samsung service center.

REPLACING THE WATER FILTER



Replace the water filter when the water filter indicator turns red. The water filter is located on the bottom right side of the refrigerator.

To make changing the water filter easier, you may want to shut off the water supply, and then drain any water remaining in the water line by pressing the Water button and then pressing a glass against the water dispenser pad.

1. Turn the water filter 90° counter-clockwise.

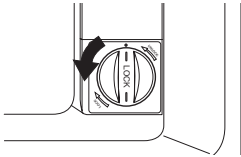

2. Pull the water filter out of the filter housing.

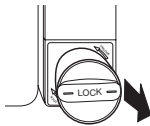

3. Insert a new water filter into the filter housing.

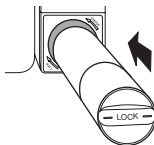

4. Turn the new water filter 90° clockwise.

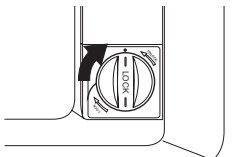

5. Press and hold the Water button for 3 seconds after changing the filter to reset the filter indicator. Confirm the indicator turns blue. When you replace the water filter, some water may leak from the water filter housing. Make sure to wipe up any leakage that may have occurred.

Removing residual matter from inside the water supply line after installing a new filter



1. Turn ON the main water supply.
2. Press the Water button on the control panel. Place a cup or glass under the water outlet, and then push the cup or glass against the dispenser pad until you hear a "click".
3. Flush 3 gallons of water through the filter. (Flush approximately 6 minutes.) This will clean the water supply system and remove air from the lines.
4. Additional flushing may be required in some households.
5. Open the refrigerator door and make sure there are no water leaks coming from the water filter.



A newly installed water filter cartridge may cause water to briefly spurt from the water dispenser. This is the result of air getting into the line. It poses no problem to the operation of the refrigerator.

USING THE ICE MAKER

- To Remove the Ice Bucket.
 - Hold the handle as shown in figure1.
 - Lift up, and then pull the bucket out slowly.
 - After you have reinstalled the ice bucket, press and hold the ICE button for 6 seconds.

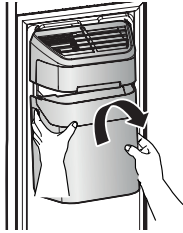
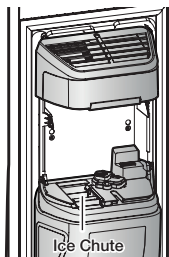

Figure 1

- Normal Operation
 - Any sounds you hear when the ice maker dumps ice into the bucket are part of normal operation.
 - Ice may clump in the bucket if you do not dispense ice for long periods of time. If this occurs, remove all the ice and empty the bucket.
 - If ice does not come out, check for any ice stuck in the chute and remove it.
 - The first batch of ice cubes after installation may be small because air has entered the water line. Any air will be purged during normal use.



⚠ CAUTION

- When Ice Off blinks on the display panel, reinsert the bucket and/or make sure it's installed properly.
- When the door is open, the Ice and water dispenser do not work.
- If you close the door hard, it may cause water to spill over the ice maker.
- To prevent the ice bucket from falling, use both hands when removing it.
- To prevent injury, be sure to clean up any ice or water that may have dropped on the floor.
- Do not let the children hang on the ice dispenser or on the bucket. They may get hurt.
- Be sure not to put your hand or any object into the ice chute. It may cause personal injury or damage mechanical parts.
- Use care when storing food in plastic bags in the freezer. Incorrectly stored bags can get caught in the ice bucket's Auger Motor and prevent the refrigerator from dispensing ice or cause the freezer door to open unexpectedly.

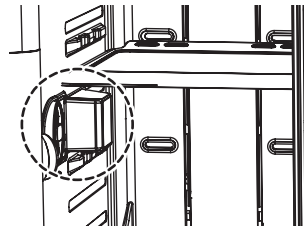

Troubleshooting

PROBLEM	SOLUTION
<p>The refrigerator does not work at all or it does not chill sufficiently.</p>	<ul style="list-style-type: none"> • Check that the power plug is properly connected. • Is the temperature control on the display panel set to the correct temperature? Try setting it to a lower temperature. • Is the refrigerator in direct sunlight or located too near a heat source? If so, it may not be able to cool sufficiently. Install it in a location that is out of direct sunlight and not near a heat source. • Is the back of the refrigerator too close to the wall, preventing proper ventilation? If so, it may not be able to cool sufficiently. Keep it an appropriate distance from the wall. • Is there too much food inside so that the food is blocking the outlet vent? To keep the refrigerator at a suitable temperature, do not fill the refrigerator with too much food.
<p>The food in the fridge is frozen.</p>	<ul style="list-style-type: none"> • Is the temperature control on the display panel set to the correct temperature? Try setting it to a warmer temperature. • Is the temperature in the room very low? • Did you store the food with a high water content in the coldest part of the fridge? Try moving those items into the body of the fridge instead of keeping them in the CoolSelect Zone™ drawer.
<p>You hear unusual noise or sounds.</p>	<ul style="list-style-type: none"> • Check that the refrigerator is level and stable. • Is the back of the refrigerator too close to the wall and therefore keeping air from circulating? • Was anything dropped behind or under the refrigerator? • A “ticking” sound is heard from inside the refrigerator. This is normal and occurs because various accessories are contracting or expanding in relation to the temperature of the refrigerator interior.
<p>The front corners of the appliance are hot and condensation is occurring.</p>	<ul style="list-style-type: none"> • Some heat is normal as anti-condensators are installed in the front corners of the refrigerator to prevent condensation. • Is the refrigerator door ajar? Condensation can occur when you leave the door open for a long time.
<p>Ice is not dispensing.</p>	<ul style="list-style-type: none"> • Did you wait for 12 hours after installation of the water supply line before making ice? It may take longer to make ice if it is not sufficiently cool, such as when first installed. • Is the water line connected and the shut-off valve open? • Did you manually stop the ice making function? Make sure Ice Type is set to Cubed or Crushed. • Is there any ice blocked within the ice maker bucket? • Is the freezer temperature too warm? Try setting the freezer temperature lower.

PROBLEM	SOLUTION
<p>You can hear water bubbling in the refrigerator.</p>	<ul style="list-style-type: none"> • This is normal. The bubbling comes from the refrigerant coolant liquid circulating through the refrigerator.
<p>There is a bad smell in the refrigerator.</p>	<ul style="list-style-type: none"> • Has a food item spoiled? • Make sure that strong smelling food (for example, fish) is wrapped so that it is airtight. • Clean out your freezer periodically and throw away any spoiled food. When cleaning the inside of the fridge, store food elsewhere and unplug the appliance. Wipe with a dry dishcloth after 2-3 hours and then circulate air inside the refrigerator.
<p>Frost forms on the walls of the freezer.</p>	<ul style="list-style-type: none"> • Is the air vent blocked? Remove any obstructions so air can circulate freely. • Allow sufficient space between the foods stored for efficient air circulation. • Is the freezer drawer closed properly? If the freezer drawer is not completely closed or is blocked, humidity from outside may enter and cause severe frost to form.
<p>Water dispenser is not functioning.</p>	<ul style="list-style-type: none"> • Is the water line connected and the shut-off valve open? • Has the water supply line tubing been crushed or kinked? Make sure the tubing is free and clear of any obstruction. • Is the water tank frozen because the refrigerator temperature is too low? Try selecting a warmer setting on the main display panel. • Check if the filter is properly installed. If it is not properly installed, the water dispenser may not work.

Warranty (USA)

WARRANTY ON SAMSUNG REFRIGERATOR

LIMITED WARRANTY TO ORIGINAL PURCHASER

This Samsung brand product, as supplied and distributed by Samsung Electronics America, Inc. (Samsung) and delivered new, in the original carton to the original consumer purchaser, is warranted by Samsung against manufacturing defects in materials and workmanship for a limited warranty period of:

One (1) year Parts and Labor on Refrigerator

Five (5) years Parts and Labor on sealed Refrigeration system only*

Ten (10) years Parts and Five (5) years Labor on Digital Inverter Compressor

(*Compressor, evaporator, condenser, drier, connecting tubing)

This limited warranty begins on the original date of purchase, and is valid only on products purchased and used in the United States. To receive warranty service, the purchaser must contact Samsung for problem determination and service procedures. Warranty service can only be performed by a Samsung authorized service center. The original dated bill of sale must be presented upon request as proof of purchase to Samsung or Samsung authorized service center.

Samsung will repair or replace any part found to be defective, at our option and at no charge as stipulated herein, with new or reconditioned parts during the limited warranty period specified above. All replaced parts and products become the property of Samsung and must be returned to Samsung. Replacement parts and products assume the remaining original warranty, or ninety (90) days, whichever is longer.

In-home service will be provided during the warranty labor period subject to availability within the contiguous United States. In-home service is not available in all areas. To receive in-home service, the product must be unobstructed and accessible from floor level to service personnel. If during in-home service repair cannot be completed, it may be necessary to remove, repair and return the product. If in-home service is unavailable, Samsung may elect, at our option, to provide for transportation of our choice to and from a Samsung authorized service center. Otherwise, transportation to and from the Samsung authorized service center is the responsibility of the purchaser.

This limited warranty covers manufacturing defects in materials and workmanship encountered in normal, noncommercial use of this product, and shall not apply to the following, including, but not limited to: damage which occurs in shipment; delivery and installation; applications and uses for which this product was not intended; altered product or serial numbers; cosmetic damage or exterior finish; accidents, abuse, neglect, fire, water, lightning or other acts of nature; use of products, equipment, systems, utilities, services, parts, supplies, accessories, applications, installations, repairs, external plumbing and leaks, external wiring, circuit breakers, fuses or connectors not supplied and authorized by Samsung, or which damage this product or result in service problems; incorrect electrical line voltage, fluctuations and surges; customer adjustments and failure to follow operating instructions, cleaning, maintenance and environmental instructions that are covered and prescribed in the instruction book; loss of food due to spoilage; consumable items including filters and light.

THERE ARE NO EXPRESS WARRANTIES OTHER THAN THOSE LISTED AND DESCRIBED ABOVE, AND NO WARRANTIES WHETHER EXPRESS OR IMPLIED, INCLUDING, BUT NOT LIMITED TO, ANY IMPLIED WARRANTIES OF MERCHANTABILITY OR FITNESS FOR A PARTICULAR PURPOSE, SHALL APPLY AFTER THE EXPRESS WARRANTY PERIODS STATED ABOVE, AND NO OTHER EXPRESS WARRANTY OR GUARANTY GIVEN BY ANY PERSON, FIRM OR CORPORATION WITH RESPECT TO THIS PRODUCT SHALL BE BINDING ON SAMSUNG. SAMSUNG SHALL NOT BE LIABLE FOR LOSS OF REVENUE OR PROFITS, FAILURE TO REALIZE SAVINGS OR OTHER BENEFITS, OR ANY OTHER SPECIAL, INCIDENTAL OR CONSEQUENTIAL DAMAGES CAUSED BY THE USE, MISUSE OR INABILITY TO USE THIS PRODUCT, REGARDLESS OF THE LEGAL THEORY ON WHICH THE CLAIM IS BASED, AND EVEN IF SAMSUNG HAS BEEN ADVISED OF THE POSSIBILITY OF SUCH DAMAGES. NOR SHALL RECOVERY OF ANY KIND AGAINST SAMSUNG BE GREATER IN AMOUNT THAN THE PURCHASE PRICE OF THE PRODUCT SOLD BY SAMSUNG AND CAUSING THE ALLEGED DAMAGE. WITHOUT LIMITING THE FOREGOING, PURCHASER ASSUMES ALL RISK AND LIABILITY FOR LOSS, DAMAGE OR INJURY TO PURCHASER AND PURCHASER'S PROPERTY AND TO OTHERS AND THEIR PROPERTY ARISING OUT OF THE USE, MISUSE OR INABILITY TO USE THIS PRODUCT SOLD BY SAMSUNG NOT CAUSED DIRECTLY BY THE NEGLIGENCE OF SAMSUNG. THIS LIMITED WARRANTY SHALL NOT EXTEND TO ANYONE OTHER THAN THE ORIGINAL PURCHASER OF THIS PRODUCT, IS NONTRANSFERABLE AND STATES YOUR EXCLUSIVE REMEDY.

Some states do not allow limitations on how long an implied warranty lasts, or the exclusion or limitation of incidental or consequential damages, so the above limitations or exclusions may not apply to you. This warranty gives you specific legal rights, and you may also have other rights, which vary from state to state.

To obtain warranty service, please contact Samsung at:

SAMSUNG CUSTOMER CARE CENTER

Samsung Electronics America, Inc. 85 Challenger Road Ridgefield Park, NJ 07660
1-800-SAMSUNG (1-800-726-7864) and www.samsung.com

If your refrigerator needs service

Do not hesitate to call any Samsung Authorized Service Center nearby by giving them your name, address and telephone number when your product is not functioning properly.

Warranty Information (CANADA)

Limited Warranty for Original Purchaser

This Samsung product is warranted by Samsung Electronics Canada Inc. (hereafter referred to as SECA) against manufacturing defects in material or workmanship for the following periods:

Labor : 1 years (in-home)

Parts : 1 years

Inverter Compressor : 10 years

SECA further warrants that if this product fails to operate properly within the specified warranty period and the failure is due to improper workmanship or defective material, SECA will repair or replace the product at its option.

In-home service is not available in all areas. Contact us to find out if in-home service is currently available in your area by using the contact information at the back of this warranty.

All warranty repairs or part replacements must be performed by a SECA Authorized Service Center. (To find the nearest SECA Service Center, call 1-800-SAMSUNG (7267864) or visit our web site at www.samsung.com/ca)

Obligation to the Original Owner

The original dated sales receipt must be retained by the customer and is the only acceptable proof of purchase.

It must be presented to a SECA Authorized Service Center at the time service is requested before warranty services are rendered. On all carry-in models, transportation to and from the Authorized Service Center is the responsibility of the customer.

Exclusions of the Warranty

This warranty does not cover damage due to accident, fire, flood, and/or other Acts of God, misuse, incorrect line voltage, improper installation, improper or unauthorized repairs, commercial use, or damage that occurs during shipping. Customer adjustments which are explained in this owners manual are not covered under the terms of this warranty.

This warranty will automatically be voided for any unit found with a missing or altered serial number.

This warranty is valid only on products purchased and used in the Canada.

Samsung Electronics Canada Inc. 2050 Derry Road West, Mississauga, Ontario L5N 0B9 Canada

**Customer Care Center 1-800-SAMSUNG (726-7864)
Customer Care Center Fax. 1-866-436-4617**

If you have any questions or comments relating to Samsung products,
please contact the SAMSUNG customer care center.

Samsung Electronics Canada Inc. 2050 Derry Road West, Mississauga, Ontario L5N 0B9 Canada

TEL : 905-542-3535 FAX : 905-542-3835

1-800-SAMSUNG (726-7864)

www.samsung.com/us/support

memo



Scan the QR code* or visit
www.samsung.com/spsn
to view our helpful
How-to Videos and Live Shows

* Requires reader to be installed on your
smartphone

Scan this with your smartphone

Contact SAMSUNG WORLD WIDE

If you have any questions or comments relating to Samsung products, please contact the SAMSUNG customer care center.

Country	Contact Center	Web Site	Subsidiaries office address
U.S.A	1-800-SAMSUNG (726-7864)	www.samsung.com/us/support	Samsung Electronics America, Inc. 85 Challenger Road Ridgefield Park, NJ 07660
CANADA	1-800-SAMSUNG (726-7864)	www.samsung.com/ca/support (English) www.samsung.com/ca_fr/support (French)	Samsung Electronics Canada Inc. 2050 Derry Road West Mississauga, Ontario L5N 0B9 Canada



Refrigerador manual del usuario

Imagine las posibilidades

Gracias por adquirir este producto Samsung.



Electrodoméstico independiente



Contenido

INFORMACIÓN SOBRE SEGURIDAD.....	2
PUESTA A PUNTO DEL REFRIGERADOR SIDE-BY-SIDE	9
FUNCIONAMIENTO DEL REFRIGERADOR SIDE-BY-SIDE DE SAMSUNG ...	20
SOLUCIÓN DE PROBLEMAS	31

Información sobre seguridad

INFORMACIÓN SOBRE SEGURIDAD

Antes de utilizar su nuevo refrigerador Side-By-Side de Samsung, lea detenidamente este manual a fin de aprender a usar las funciones que ofrece de manera segura y eficiente.

Este electrodoméstico no debe ser utilizado por personas (incluidos niños) con capacidades mentales, sensoriales o físicas reducidas, o por personas que carezcan de experiencia y conocimientos, a menos que se encuentren bajo supervisión o hayan recibido las instrucciones de uso por parte de un responsable de su seguridad. Debido a que las siguientes instrucciones corresponden a diversos modelos, es posible que las características de su refrigerador difieran ligeramente de las que se describen en este manual.

Si tiene alguna duda, comuníquese al 1-800-SAMSUNG o busque ayuda e información en línea en www.samsung.com.









Símbolos y advertencias de seguridad importantes:

ADVERTENCIA

Riesgos o prácticas inseguras que pueden causar graves lesiones personales o incluso la muerte.

PRECAUCIÓN

Riesgos o prácticas inseguras que pueden causar lesiones personales leves o daños materiales.

	NO lo intente.
	NO lo desarme.
	NO lo toque.
	Siga atentamente las instrucciones.
	Desconecte el enchufe del tomacorriente.
	Asegúrese de que el refrigerador esté conectado a tierra para evitar una descarga eléctrica.
	Comuníquese con el centro de contacto para obtener ayuda.
	Nota.

Estos símbolos de advertencia se incluyen aquí para evitarle lesiones a usted y a terceros.

Sígalos atentamente.

Después de leer esta sección, consérvela en un lugar seguro para referencia futura.

ADVERTENCIA

ADVERTENCIAS MUY IMPORTANTES PARA LA INSTALACIÓN

-  • No instale el refrigerador en un lugar húmedo o donde pueda entrar en contacto con agua.
- El aislamiento deficiente de las piezas eléctricas puede provocar una descarga eléctrica o un incendio.
- No exponga este refrigerador a la luz solar directa ni al calor de estufas, calefactores u otros electrodomésticos.
- No enchufe varios electrodomésticos en el mismo tomacorriente múltiple. El refrigerador deberá conectarse siempre a un tomacorriente individual cuyo voltaje nominal coincida con el voltaje indicado en la placa de datos del refrigerador.
- Así se obtiene el mejor desempeño y también se evita que se sobrecarguen los circuitos del cableado de la casa, lo cual podría provocar un riesgo de incendio a causa del recalentamiento de los cables.
- Si el tomacorriente está flojo, no conecte el cable.
- Existe el riesgo de que se produzca una descarga eléctrica o un incendio.
- No utilice un cable de alimentación que esté dañado o gastado en su extensión o en cualquiera de los extremos.
- No doble excesivamente el cable de alimentación ni coloque objetos pesados sobre él.
- No retuerza ni amarre el cable de alimentación.
- No coloque el cable de alimentación sobre un objeto metálico; no coloque sobre él ningún objeto pesado; no lo coloque entre objetos ni lo empuje hacia el espacio que hay detrás del electrodoméstico.
- Al mover el refrigerador, tenga cuidado de no enroscar ni dañar el cable de alimentación.
- Esto podría causar una descarga eléctrica o un incendio.
- Nunca desenchufe el refrigerador tirando del cable de alimentación. Siempre sostenga el enchufe con firmeza y tire para extraerlo del tomacorriente.
- Los daños al cable pueden provocar un cortocircuito, un incendio o una descarga eléctrica.
- No utilice aerosoles cerca del refrigerador.

- Utilizar aerosoles cerca del refrigerador puede causar una explosión o un incendio.
- No instale este electrodoméstico cerca de calefactores o materiales inflamables.
- No instale este electrodoméstico en un lugar húmedo, engrasado o sucio, o en un sitio con exposición a la luz solar directa o al agua (lluvia, etc.).
- No instale este electrodoméstico en un lugar donde pueda haber fugas de gas.
- Esto podría causar una descarga eléctrica o un incendio.



- Antes de su uso, el refrigerador debe estar ubicado e instalado de manera apropiada de acuerdo con las instrucciones de este manual.
- Conecte el enchufe en la posición correcta con el cable colgando hacia abajo.
- Si conecta el enchufe al revés, el cable puede cortarse y provocar un incendio o una descarga eléctrica.
- Al mover el refrigerador, tenga cuidado de no enroscar ni dañar el cable de alimentación.
- Esto representa un riesgo de incendio.
- Asegúrese de que el enchufe no esté aplastado ni haya sido dañado por la parte posterior del refrigerador.
- Mantenga los materiales de empaque fuera del alcance de los niños.
- Existe el riesgo de muerte por asfixia si un niño se coloca los materiales de empaque en la cabeza.
- El electrodoméstico debe colocarse de manera tal que se pueda acceder al enchufe después de la instalación.
- No seguir esta recomendación puede causar una descarga eléctrica o un incendio debido a una fuga de electricidad.
- Es necesario quitar toda la película plástica protectora antes de enchufar el producto por primera vez.



- El refrigerador debe estar conectado a tierra de manera segura.
- Siempre asegúrese de haber conectado el refrigerador a tierra antes de intentar examinar o reparar alguna pieza. Las fugas de energía pueden provocar una descarga eléctrica grave.
- Nunca utilice como conexión a tierra tubos de gas, líneas telefónicas ni otras posibles fuentes

de atracción de rayos.

- El uso inapropiado de la conexión a tierra puede traer como consecuencia un riesgo de descarga eléctrica.
Si necesita usar un cable de extensión, use solo uno de tres hilos con un enchufe que tenga una tercera punta para el polo a tierra; el tomacorriente deberá tener 3 ranuras para adaptarse al enchufe del electrodoméstico. La potencia indicada en el cable de extensión debe ser CA 115-120 V, 10 A o superior. Si se utiliza un adaptador de tierra, asegúrese de que el receptáculo esté conectado correctamente a tierra.
- Conecte bien el enchufe a la toma de pared. No utilice enchufes o cables de alimentación dañados ni enchufes de pared flojos.
- Esto podría causar una descarga eléctrica o un incendio.



- Si el cable de alimentación está dañado, solicite su reemplazo de inmediato al fabricante o a uno de los agentes de servicio técnico.

PRECAUCIÓN

PRECAUCIONES PARA LA INSTALACIÓN



- Deje espacio suficiente alrededor del refrigerador e instálelo sobre una superficie plana.
- Si el refrigerador no está nivelado, la eficacia de enfriamiento y la durabilidad pueden reducirse.
- Mantenga libre de obstáculos el espacio de ventilación en el gabinete o la estructura de montaje del electrodoméstico.
- Antes de cargar alimentos, el electrodoméstico debe permanecer en posición vertical durante 2 horas después de la instalación y su encendido.
- Recomendamos que el refrigerador sea instalado por un técnico calificado o una compañía de servicios.
- No seguir esta recomendación puede causar descargas eléctricas, incendios, explosiones, problemas con el producto o lesiones.

ADVERTENCIA

ADVERTENCIAS MUY IMPORTANTES PARA EL USO



- No conecte el enchufe en un tomacorriente con las manos mojadas.
- No coloque objetos en la parte superior del electrodoméstico.
- Cada vez que abra o cierre la puerta, estos podrían caerse y provocar lesiones personales o daños materiales.
- No coloque las manos, los pies ni objetos metálicos (como cuchillos, etc.) en la parte inferior o posterior del refrigerador.
- Esto podría causar una descarga eléctrica o lesiones personales.
- Las puntas filosas pueden provocar lesiones personales.
- No coloque un recipiente con agua sobre el refrigerador.
- Si se derrama, existe el riesgo de que se produzca un incendio o una descarga eléctrica.
- Se deberá vigilar a los niños para asegurarse de que no jueguen con el aparato.
- Aleje los dedos de los "puntos de agarre". Los espacios entre las puertas y el gabinete son inevitablemente pequeños. Abra las puertas con cuidado si hay niños cerca.
- No permita que los niños se cuelguen de la puerta.
Pueden provocarse lesiones graves.
- No permita que los niños se metan en el refrigerador. Podrían quedar atrapados.
- No coloque las manos debajo del electrodoméstico.
- Es posible que algunas puntas filosas le provoquen lesiones.
- No permita que los niños se paren sobre la cubierta de un cajón.
- El cajón se puede romper y los niños pueden caerse.
- No sobrecargue el refrigerador con comida.
- Cuando abra la puerta, algún elemento podría caerse y provocar lesiones personales o daños materiales.
- No toque las paredes internas del congelador ni los productos almacenados en este con las manos mojadas.
- Esto puede provocar quemaduras por frío.
- Nunca coloque los dedos u otros objetos

en el orificio del despachador de agua, en el recipiente de hielo o en la cubeta de la fábrica de hielo.

- Esto podría provocar lesiones personales o daños materiales.
- No utilice ni coloque ninguna sustancia sensible a la temperatura, tales como pulverizadores inflamables, objetos inflamables, hielo seco, medicamentos o productos químicos, cerca o dentro del refrigerador.
- No almacene sustancias u objetos volátiles o inflamables (benceno, solvente, gas propano, alcohol, éter, gas licuado ni cualquier otro producto de este tipo) en el refrigerador.
- Este refrigerador se debe utilizar solo para almacenar alimentos.
- Esto podría causar un incendio o una explosión.
- No almacene en el refrigerador productos farmacéuticos, materiales científicos ni productos sensibles a la temperatura.
- No se deben almacenar productos que requieran controles estrictos de temperatura.
- No coloque ni utilice aparatos eléctricos dentro del refrigerador, a menos que sean del tipo recomendado por el fabricante.
- No se pare sobre el electrodoméstico ni coloque objetos (tales como ropa, velas o cigarrillos encendidos, platos, productos químicos, objetos metálicos, etc.) sobre el electrodoméstico. Esto podría causar una descarga eléctrica, un incendio, problemas con el producto o lesiones. No coloque un recipiente con agua sobre el electrodoméstico.
- Si se derrama, existe el riesgo de que se produzca un incendio o una descarga eléctrica.
- No utilice dispositivos mecánicos ni cualquier otro medio para acelerar el proceso de descongelamiento que no sean aquellos recomendados por el fabricante.
- No dañe el circuito del refrigerante.
- No pulverice material volátil, tal como un insecticida, sobre la superficie del electrodoméstico.
- Además de ser perjudicial para los seres humanos, puede causar una descarga eléctrica, un incendio o problemas con el producto.
- No mire fijamente la lámpara LED UV durante mucho tiempo.

- Los rayos ultravioletas podrían dañarle la visión.



- No intente reparar, desarmar ni modificar el electrodoméstico por su cuenta.
- No utilice ningún fusible (tales como los de alambres de acero, de cobre, etc.) que no sea un fusible estándar.
- Si es necesario reparar o volver a instalar el electrodoméstico, comuníquese con el centro de servicio más cercano.
- No seguir esta recomendación puede causar una descarga eléctrica, un incendio, problemas con el producto o lesiones.
- Si la lámpara LED interior o exterior se ha apagado, comuníquese con el centro de servicio más cercano.



- Se deberá vigilar a los niños para asegurarse de que no jueguen con el electrodoméstico.
- Aleje los dedos de los "puntos de agarre". Los espacios entre las puertas y el gabinete son inevitablemente pequeños. Abra las puertas con cuidado si hay niños cerca.
- No permita que los niños se cuelguen de la puerta. Pueden provocarse lesiones graves.
- No permita que los niños ingresen al refrigerador. Podrían quedar atrapados.
- Las botellas se deben almacenar una junto a otra de manera tal que no se caigan.
- Este producto se debe utilizar solo para almacenar alimentos en un entorno doméstico.
- Si se detecta una fuga de gas, evite las llamas o posibles fuentes de ignición y ventile durante varios minutos la habitación en la que se encuentra el electrodoméstico.
- No toque el electrodoméstico ni el cable de alimentación.
- No utilice un ventilador.
- Una chispa puede provocar una explosión o un incendio.
- Utilice solamente lámparas LED proporcionadas por el fabricante o sus agentes de servicio técnico.



- En caso de sentir olor a quemado o a humo en el refrigerador, desenchúfelo de inmediato y comuníquese con el centro de servicio de Samsung Electronics.

- Si le resulta difícil cambiar una luz que no sea de LED, comuníquese con un centro de servicio de Samsung.
- Si el producto cuenta con lámparas LED, no desarme la cubierta de la lámpara ni la lámpara LED por su cuenta.
- Comuníquese con sus agentes de servicio.
- Si entra polvo o agua al refrigerador, desenchúfelo y comuníquese con el centro de servicio de Samsung Electronics.
- Existe el riesgo de que se produzca un incendio.

PRECAUCIÓN

PRECAUCIONES DE USO



- No vuelva a congelar alimentos que se hayan descongelado completamente. No coloque bebidas carbonatadas o con gas en el congelador. No coloque botellas ni recipientes de vidrio en el congelador.
- Cuando el contenido se congela, el vidrio puede romperse y provocar lesiones personales.
- Utilice solamente la fábrica de hielo del refrigerador.
- Conecte el suministro de agua solo al suministro de agua potable. A fin de que la fábrica de hielo funcione correctamente, se necesita una presión de agua de 20 ~ 125 psi (138 ~ 862 kPa). Si no estará en su casa por un tiempo prolongado (por ejemplo, de vacaciones) y no usará los despachadores de agua o hielo, cierre la válvula de agua.
- De lo contrario, pueden producirse fugas de agua.
- Si no utilizará el refrigerador por un período de tiempo prolongado (3 semanas o más), debe vaciarlo (la cubeta de hielo incluida), desenchufarlo, cerrar la válvula de agua, retirar el exceso de humedad de las paredes internas y dejar las puertas abiertas para que no aparezcan olores y moho.



- Garantía de servicio y modificación.
- El servicio de garantía de Samsung no cubre los cambios o las modificaciones realizadas por un tercero a este

electrodoméstico; Samsung tampoco es responsable de los problemas relacionados con la seguridad que puedan surgir a causa de modificaciones hechas por terceros.

- No obstruya las rejillas de ventilación dentro del refrigerador.
- Si las rejillas de ventilación están tapadas, en particular con una bolsa de plástico, el refrigerador se puede sobrecongelar. Si el período de enfriamiento es demasiado prolongado, el filtro de agua puede romperse y provocar fugas de agua.
- Si se desconecta el refrigerador del suministro de energía, espere al menos cinco minutos antes de volver a enchufarlo.
- Si tiene planificado tomarse unas largas vacaciones o si el refrigerador no se utilizará durante un tiempo prolongado (3 semanas o más), debe vaciarlo (la cubeta de hielo incluida), desenchufarlo, cerrar la válvula de agua, retirar el exceso de humedad de las paredes internas y dejar las puertas abiertas para que no aparezcan olores y moho.
- Para obtener el mejor desempeño del producto:
 - No coloque alimentos muy cerca de las rejillas de ventilación de la parte posterior del refrigerador, ya que pueden obstruir la libre circulación del aire en el refrigerador.
 - Envuelva los alimentos adecuadamente o colóquelos en recipientes herméticos antes de almacenarlos en el refrigerador.
 - No coloque botellas de vidrio ni bebidas carbonatadas en el congelador. Si se congelan, pueden romperse. Los recipientes de bebidas rotos pueden provocar lesiones personales.
 - Cumpla con los tiempos máximos de almacenamiento y las fechas de vencimiento de los alimentos congelados.
 - No es necesario desenchufar el refrigerador si se ausentará menos de tres semanas. Sin embargo, si se ausentará más de tres semanas, retire todos los alimentos y el hielo de la cubeta de hielo, desenchufe el refrigerador, cierre la válvula de agua, retire el exceso de humedad de las paredes internas y deje las puertas abiertas para que no aparezcan olores y moho.
- Llene el tanque de agua y la charola para el hielo solamente con agua potable (agua de la llave, agua mineral o agua purificada).

- No llene el tanque con té ni bebidas isotónicas. Esto podría dañar el refrigerador.
- No golpee ni aplique una fuerza excesiva sobre ninguna superficie de vidrio.
- Un vidrio roto puede causar lesiones personales o daños materiales.



- Si el producto está lleno de agua, comuníquese con el centro de servicio más cercano.
- Existe el riesgo de que se produzca una descarga eléctrica o un incendio.

PRECAUCIÓN

PRECAUCIONES PARA LA LIMPIEZA



- No pulverice con agua directamente dentro o fuera del refrigerador.
- Existe el riesgo de que se produzca un incendio o una descarga eléctrica.
- No utilice un secador de cabello para secar el interior del refrigerador.
- No coloque velas encendidas en el refrigerador para eliminar los malos olores.
- Esto podría causar una descarga eléctrica o un incendio.



- Use un paño seco y limpio para retirar cualquier sustancia extraña o polvo de las clavijas del enchufe. No utilice un paño mojado ni húmedo para limpiar el enchufe.
- De lo contrario, existe el riesgo de que se produzca un incendio o una descarga eléctrica.



- Antes de limpiar o realizar el mantenimiento, desenchufe el electrodoméstico del tomacorriente.
- No seguir esta recomendación podría causar una descarga eléctrica o un incendio.

ADVERTENCIA

Este producto contiene sustancias químicas que, según el estado de California, provocan cáncer y toxicidad reproductiva.

ADVERTENCIA

ADVERTENCIAS MUY IMPORTANTES PARA LA ELIMINACIÓN



- **PELIGRO:** Existe el riesgo de que los niños queden encerrados. Antes de desechar su antiguo refrigerador o congelador:
 - Retire las puertas y los pestillos.
 - Deje los estantes en su lugar de manera tal que los niños no puedan trepar fácilmente en el interior.
 - Si algún niño queda atrapado dentro del refrigerador, puede lastimarse o asfixiarse hasta morir.
- Deseche el material de empaque de este producto de forma tal que no resulte nocivo para el medio ambiente.
- Asegúrese de que ninguno de los tubos que se encuentran detrás del electrodoméstico estén dañados antes de desecharlos.
- Se utiliza R-600a o R-134a como refrigerante. Revise la etiqueta del compresor en la parte posterior del electrodoméstico o la etiqueta del voltaje del interior para constatar qué refrigerante fue utilizado en su refrigerador. Si este producto contiene gas inflamable (Refrigerante R-600a), comuníquese con las autoridades locales para desechar este producto de forma segura.
- Cuando deseche este refrigerador, retire la puerta, los burletes y los pestillos de las puertas de manera tal que los niños pequeños o los animales no puedan quedar atrapados en el interior. Se deberá vigilar a los niños para asegurarse de que no jueguen con el electrodoméstico. Si quedan atrapados dentro, los niños pueden lesionarse o sofocarse hasta morir.
- Se utiliza ciclopentano como aislante. Los gases del material de aislamiento requieren un procedimiento especial de eliminación. Comuníquese con las autoridades locales para desechar este producto de manera que no resulte nocivo para el medio ambiente.
- Mantenga los materiales de empaque fuera del alcance de los niños, ya que pueden ser peligrosos para ellos.
- Si un niño se coloca una bolsa en la cabeza, puede asfixiarse.



RECOMENDACIONES ADICIONALES PARA EL USO CORRECTO

- En caso de un corte de energía, comuníquese con su compañía de electricidad local y pregunte cuánto tiempo durará el corte.
- La mayoría de los cortes de energía que se solucionan dentro del lapso de una o dos horas no afectan las temperaturas del refrigerador. Sin embargo, deberá abrir la puerta la menor cantidad de veces posible.
- Si el corte de energía dura más de 24 horas, deberá retirar y desechar toda la comida congelada.
- El electrodoméstico puede no funcionar de manera uniforme (el contenido puede descongelarse o la temperatura en el compartimiento de comidas congeladas puede elevarse) cuando se lo coloca durante un tiempo prolongado en un sitio donde la temperatura del ambiente está constantemente por debajo de las temperaturas para las que está diseñado el electrodoméstico.
- Algunos alimentos especiales, debido a sus características, pueden conservarse mal durante la refrigeración.
- El refrigerador es "no frost", lo que significa que no es necesario descongelarlo manualmente. Esto se hará de forma automática.
- El aumento de temperatura durante el descongelamiento cumple con las normas ISO. Sin embargo, si desea evitar un aumento excesivo en la temperatura de los alimentos congelados cuando descongela el electrodoméstico, envuelva los alimentos congelados con varias capas de papel de periódico.
- No vuelva a congelar alimentos que se hayan descongelado completamente.

Recomendaciones para el ahorro de energía

- Instale el electrodoméstico en una habitación fresca y seca con la ventilación adecuada. Asegúrese de que no esté expuesto a la luz solar directa y nunca lo coloque cerca de una fuente de calor directa (como por ejemplo, un radiador).
- Se recomienda no bloquear las ventilaciones ni las rejillas para una mejor eficiencia energética.
- Deje enfriar los alimentos calientes antes de colocarlos en el electrodoméstico.
- Coloque los alimentos congelados en el refrigerador para descongelarlos. Puede utilizar las temperaturas bajas de los productos congelados para enfriar los alimentos en el refrigerador.
- No deje la puerta del electrodoméstico abierta durante mucho tiempo cuando coloque o saque alimentos. Cuanto menos tiempo esté abierta la puerta, menos hielo se formará en el congelador.
- Se recomienda instalar el refrigerador dejando un espacio libre por la parte trasera y los laterales. Esto ayudará a reducir tanto el consumo como sus gastos de energía.

Puesta a punto del refrigerador side-by-side

PREPARACIÓN PARA LA INSTALACIÓN DEL REFRIGERADOR

Felicitaciones por haber adquirido el refrigerador Side-By-Side de Samsung. Esperamos que disfrute de todas las funciones y ventajas de vanguardia que tiene para ofrecer este nuevo electrodoméstico.

Selección de la mejor ubicación para el refrigerador

Elija:

- Una ubicación con fácil acceso a un suministro de agua.
- Una ubicación sin exposición directa a la luz solar.
- Una ubicación en la que el piso esté nivelado (o casi nivelado).
- Una ubicación con suficiente espacio para que las puertas del refrigerador se abran fácilmente.
- Una ubicación que deje el espacio libre suficiente a la derecha, izquierda, atrás y arriba del refrigerador para la circulación del aire. Si el refrigerador no tiene espacio suficiente, se reducirá su desempeño y aumentará el consumo de energía.
- Una ubicación que permita mover fácilmente el refrigerador si necesita mantenimiento o reparación.
- No instale el refrigerador en un lugar donde la temperatura sea superior a 110 °F (43 °C) o inferior a 50 °F (10 °C).

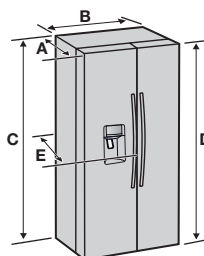

Profundidad	"A"	34" (864 mm)
Anchura	"B"	35 3/4" (908 mm)
Alto	"C"	68 1/2" (1740 mm)
Altura total	"D"	69 7/8" (1775 mm)
Profundidad	"E"	36 5/8" (930 mm)

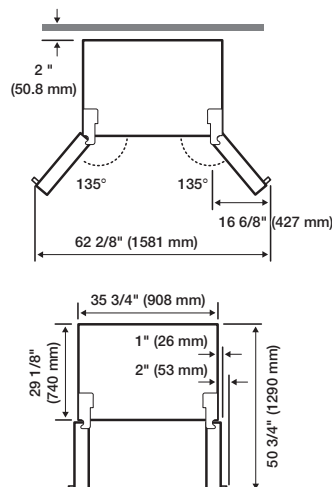

Las mediciones están basadas en las dimensiones del diseño, por lo que pueden diferir según el método de medición.

Cuando mueva el refrigerador

Para evitar que se dañe el piso, asegúrese de que las patas de ajuste delanteras estén en posición vertical (sobre el piso).

Consulte “Nivelación del refrigerador” en la página 14 para ver las instrucciones.

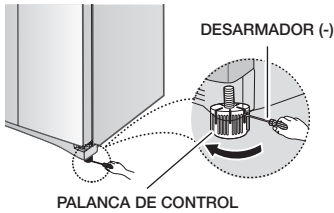

Piso

Para realizar una instalación correcta, debe colocar el refrigerador sobre una superficie nivelada de material rígido que tenga la misma altura que el resto del piso.

Esta superficie debe ser lo suficientemente resistente como para soportar el peso de un refrigerador completamente cargado.

Para proteger el acabado del piso durante la instalación, corte una hoja grande de cartón y colóquela debajo del refrigerador mientras trabaja.

Cuando mueva el refrigerador, jale y empuje de forma recta hacia adelante o hacia atrás.

No lo mueva de lado a lado.

⚠ PRECAUCIÓN

Cuando instale el refrigerador o haga trabajos de mantenimiento o limpieza, jale la unidad en línea recta y empujela también en línea recta al finalizar.

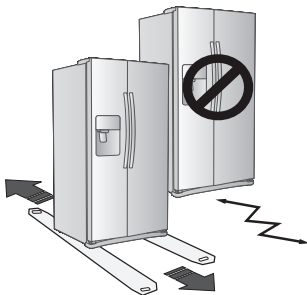

Importante: Asegúrese de que pueda mover el refrigerador fácilmente hasta su ubicación final midiendo las entradas (ancho y alto), umbrales, techos, escaleras, etc.

- Asegúrese de desconectar el suministro de agua ANTES de retirar la puerta del congelador. Para evitar daños consulte “Separación de la tubería de suministro de agua del refrigerador” en la página 12.

PUESTA A PUNTO DEL REFRIGERADOR

Instalación de las manijas

Importante: Si necesita retirar las puertas del refrigerador para colocarlo en su lugar, instale las manijas después de haber vuelto a instalar las puertas.

Para retirar las puertas, consulte “Cómo retirar las puertas del refrigerador” en la página 11.

Retire las manijas de la puerta del lado derecho.

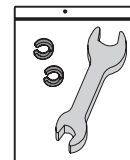
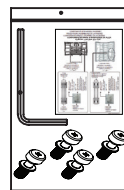
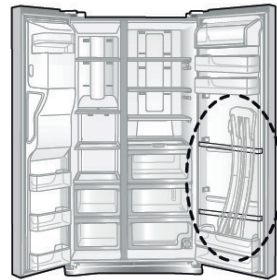

(Solo modelo RH25*)



Desempaque las manijas y localice el paquete de instalación de la puerta con los tornillos de fijación y la llave hexagonal.

Cómo instalar las manijas

Con un desarmador de cabeza Phillips, fije los tornillos en los orificios de cada puerta. Si el refrigerador tiene los tornillos de fijación instalados, omita este paso.

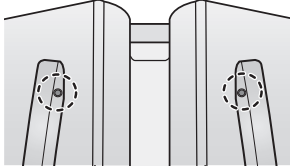

Orienta cada manija de manera que el extremo de la etiqueta quede arriba y los orificios para los tornillos queden frente a los orificios de los tornillos de la puerta del refrigerador.

Coloque una manija en los tornillos de fijación de una puerta y deslice la manija hacia abajo con firmeza.

Repita con la segunda manija en la otra puerta. En los modelos con una palanca montada en la manija derecha, mantenga presionado el botón de la palanca de la manija y deslice la parte inferior de la manija hacia abajo sobre el tornillo de fijación.

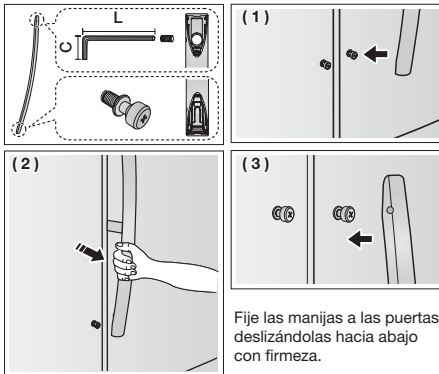

Fije las manijas a las puertas deslizándolas hacia abajo con firmeza.

Con la llave hexagonal provista, ajuste el tornillo en la cara interna superior de cada manija. Use la parte larga de la llave hexagonal para comenzar a ajustar, y luego la parte corta para ajustar completamente el tornillo, como se muestra en el diagrama siguiente.

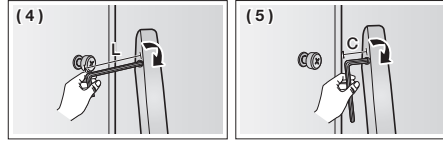

REMOCIÓN DE LAS PUERTAS DEL REFRIGERADOR

Si la entrada no permite hacer pasar fácilmente el refrigerador, puede retirar las puertas. Para retirar las puertas, siga estos pasos. Si no necesita retirar las puertas, vaya a "Nivelación del refrigerador" en la página 14.

Herramientas necesarias

Desarmador Phillips	Desarmador de punta chata	Llave de tubo 10 mm

1. Retire la cubierta frontal de las patas

Abra las puertas del congelador y del refrigerador. Desatornille los tres tornillos que mantienen la cubierta frontal de las patas en su lugar girándolos en el sentido contrario al de las agujas del reloj. Una vez flojos los tornillos, retire la cubierta frontal de las patas.

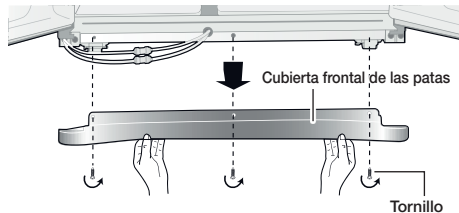

⚠ PRECAUCIÓN

Cuando desensamble asegúrese de que la unidad esté apagada.

2. Separe la tubería de suministro de agua del refrigerador

1. Retire las dos tuberías de agua, dependiendo del modelo, presionando cada acoplador (**1**) y jalando las tuberías de agua (**2**).

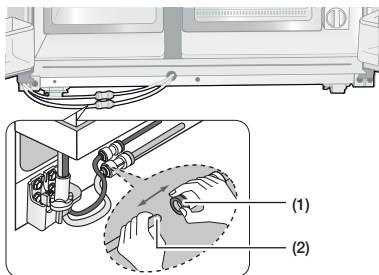

⚠ PRECAUCIÓN

No corte la tubería de agua.
Sepárela con suavidad del acoplador.

3. Retire la puerta del congelador

Notas a tener en cuenta

- Debe levantar la puerta en línea recta para evitar que las bisagras se doblen o se rompan.
- Tenga cuidado de no pellizcar el tubo del agua o el haz de cables con la puerta.
- Coloque las puertas sobre una superficie protegida para evitar rayaduras o daños.
- Se necesitan dos personas para desensamblar las puertas.

1. Con la puerta del congelador cerrada, retire la cubierta de la bisagra superior (**1**) con un desarmador y desconecte los cables separándolos con suavidad (**2**).

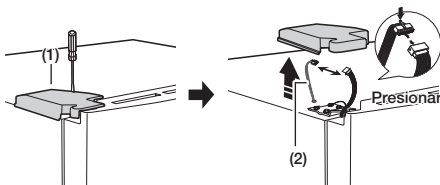

 Tenga cuidado de no dañar el arnés del sensor con la cubierta de la bisagra.

2. Retire los tornillos de la bisagra (**3**) con una llave de tubo de 10 mm.
Retire el tornillo de conexión a tierra (**4**) girándolo en el sentido contrario al de las agujas del reloj.
Retire la bisagra superior (**5**) en la dirección de la flecha.
Tenga cuidado que la puerta no se caiga al retirarla.

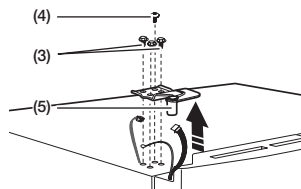

3. Abra la puerta del congelador y separe la puerta de la bisagra inferior (**6**) levantándola con cuidado (**7**).

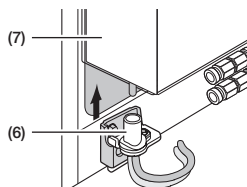

4. Retire la bisagra inferior (8) del soporte (9) levantándola en la dirección de la flecha.

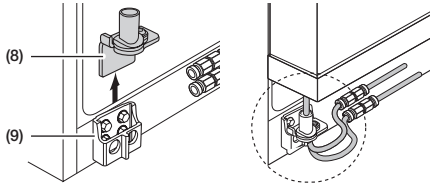

⚠ PRECAUCIÓN

Asegúrese de pasar la tubería de agua a través de la bisagra inferior antes de volver a ensamblarla.

4. DESENSAMBLE EL PANEL DEL REFRIGERADOR

1. Con la puerta cerrada, retire la cubierta de la bisagra superior (1) mediante un desarmador.

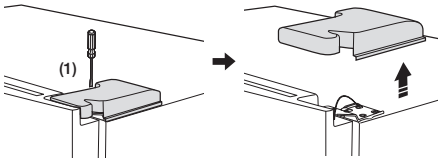

2. Desconecte los cables.

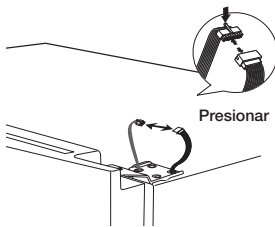

⚠ PRECAUCIÓN

Cuando desensamble asegúrese de que la unidad esté apagada.

3. Retire los tres tornillos de fijación de la bisagra superior del panel.

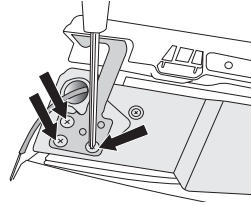

4. Desensamble la puerta exterior levantándola.

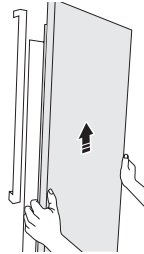

5. RETIRE LA PUERTA DEL REFRIGERADOR

1. Retire los tornillos de la bisagra (2) con una llave de tubo de 10 mm. Retire la bisagra superior (3) en la dirección de la flecha. Tenga cuidado que la puerta no se caiga al retirarla.

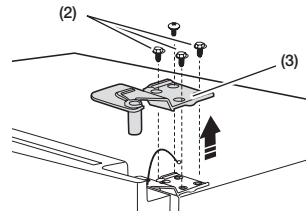

PRECAUCIÓN

No retire el ensamble del sensor de la cubierta de la bisagra superior derecha.

Cómo volver a colocar la puerta del refrigerador

Para volver a ensamblar la puerta del refrigerador, coloque de nuevo las piezas en orden inverso.

Cómo volver a colocar la puerta del congelador

Para volver a ensamblar la puerta del congelador, coloque de nuevo las piezas en orden inverso.

PRECAUCIÓN

Fije el cable en el gancho de la bisagra para impedir que se dañe al volver a ensamblarlo.

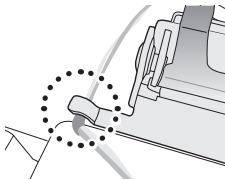

Cómo volver a ensamblar las tuberías de suministro de agua

1. Las tuberías de agua se deben insertar completamente hasta el centro del acoplador transparente para impedir que haya fugas de agua del despachador.
2. Inserte las 2 grapas del paquete de instalación, como se muestra, y compruebe que queden bien fijadas.

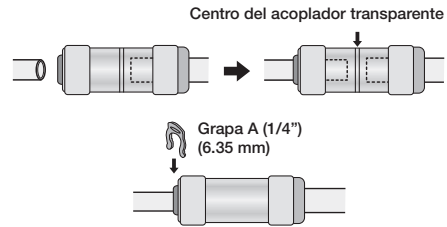

PRECAUCIÓN

Asegúrese de que el color de las tuberías de agua coincidan.

NIVELACIÓN DEL REFRIGERADOR

El refrigerador debe estar nivelado antes de realizar los ajustes finales.

Utilice un nivelador para evaluar si el refrigerador se encuentra nivelado tanto en los laterales como en la parte trasera y delantera.

Si el refrigerador no está nivelado, las puertas no quedarán perfectamente alineadas, lo que podría provocar condensación de humedad y un aumento de los costos de energía.



La parte frontal del refrigerador también se puede ajustar.

Antes de nivelar el refrigerador, quite la cubierta frontal de las patas.

Abra las puertas del congelador y del refrigerador. Desatornille los tres tornillos que mantienen la cubierta frontal de las patas en su lugar girándolos en el sentido contrario al de las agujas del reloj.

Una vez flojos los tornillos, retire la cubierta frontal de las patas.

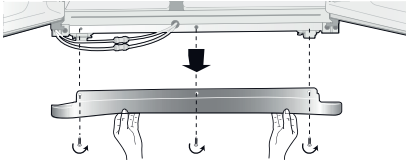

Si la parte del congelador es más baja que la parte del refrigerador

Inserte un desarmador de punta chata en una ranura de la pata del congelador y gírelo en el sentido de las agujas del reloj.

Si la parte del refrigerador es más baja que la parte del congelador

Inserte un desarmador de punta chata en una ranura de la pata del refrigerador y gírelo en el sentido de las agujas del reloj.

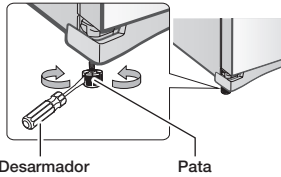

Consulte la siguiente sección para conocer la mejor manera de realizar pequeños ajustes en las puertas.

CÓMO AJUSTAR LA ALTURA DE LA PUERTA

Si una puerta del refrigerador está más baja que la otra:

- La diferencia de altura entre las puertas se puede equilibrar con las tuercas de ajuste situadas en la parte inferior de cada puerta del refrigerador.
- Si se levanta demasiado la puerta, puede interferir con la cubierta de la bisagra al cerrarse o abrirse.

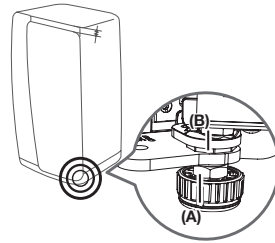

Antes de ajustar las puertas, retire la cubierta frontal de las patas.

Abra las puertas del congelador y del refrigerador. Desatornille los tres tornillos que mantienen la cubierta frontal de las patas en su lugar girándolos en el sentido contrario al de las agujas del reloj. Una vez flojos los tornillos, retire la cubierta frontal de las patas.

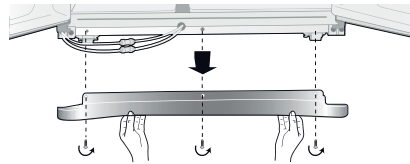

1. Abra la puerta que necesita ajuste y afloje la tuerca de fijación (**A**) de la parte inferior de la puerta girándola en el sentido de las agujas del reloj (↻) con la llave provista en el empaque del producto. (Primero levante la parte más baja de las dos puertas.)

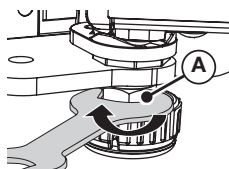

2. Ajuste la altura de la puerta girando la tuerca de ajuste (**B**) en el sentido contrario al de las agujas del reloj (↺) con una llave. (Gire en el sentido contrario al de las agujas del reloj (↺) para levantar la puerta y en el sentido de las agujas del reloj (↻) para bajarla).
- Abra la puerta y ajústela por la parte interior.

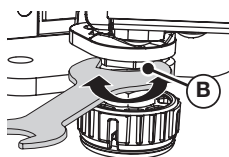

3. Cuando las dos puertas estén a la misma altura, gire la tuerca de ajuste (**A**) en el sentido contrario al de las agujas del reloj (↺) para apretarla.

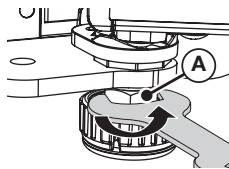

Si nivela el refrigerador vacío, puede ocurrir que al llenarlo se desnivele nuevamente. Si ocurre esto, vuelva a nivelarlo.

CUANDO LA PUERTA DEL CONGELADOR ESTÁ MÁS BAJA QUE LA DEL REFRIGERADOR

Se necesita que el refrigerador esté nivelado para que las puertas estén perfectamente alineadas. Antes de ponerlo en marcha asegúrese de que el refrigerador esté nivelado.

Si necesita ayuda para nivelarlo, revise la sección anterior sobre la nivelación del refrigerador.

La puerta del congelador está más baja que la del refrigerador.

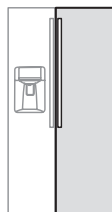

El proceso para ajustar cada puerta es el mismo. Abra las puertas y ajústelas, una a una, como se explica a continuación:

1. Desatornille la tuerca (**1**) de la bisagra inferior hasta que alcance el extremo superior del tornillo (**2**).

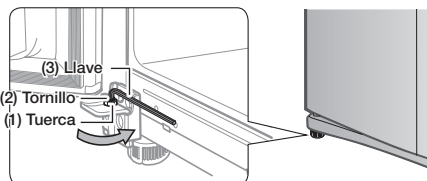

Cuando libere la tuerca (**1**), use la llave hexagonal provista (**3**) para aflojar el tornillo (**2**) en el sentido contrario al de las agujas del reloj (↺). Luego deberá poder aflojar la tuerca (**1**) con los dedos.

2. Ajuste la diferencia de altura entre las puertas girando el tornillo (2) en el sentido de las agujas del reloj (↻) o en el sentido contrario al de las agujas del reloj (↺).

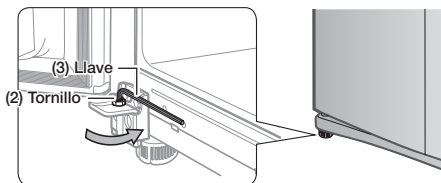

☞ Cuando gira en el sentido de las agujas del reloj (↻), la puerta se levanta.

3. Después de ajustar las puertas, gire el tornillo (1) en el sentido de las agujas del reloj (↻) hasta que se alcance el extremo inferior del tornillo, a continuación apriete nuevamente el tornillo con la llave (3) para fijar la tuerca en su lugar (1).

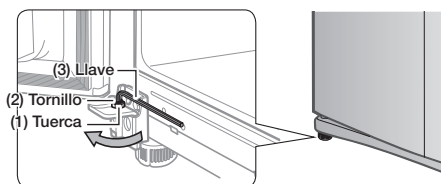

☞ Si no asegura la tuerca firmemente, el tornillo se puede soltar.

CÓMO HACER PEQUEÑOS AJUSTES ENTRE EL PANEL Y LA CAJA INTERIOR DEL REFRIGERADOR

Luego de levantar la puerta exterior, inserte el SEPARADOR DE LA BISAGRA en la holgura entre el panel del refrigerador y el EJE DE LA BISAGRA.

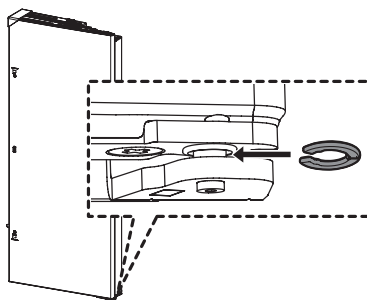

☞ El SEPARADOR DE LA BISAGRA se incluye con el refrigerador. El grosor del ANILLO es de 1 mm.

⚠ PRECAUCIÓN

La puerta del panel no debe estar más alta que la puerta de la caja interior.
- El panel puede separarse del TOPE (BISAGRA)

INSTALACIÓN DE LA TUBERÍA DEL DESPACHADOR DE AGUA

El despachador de agua es una de las funciones útiles de su nuevo refrigerador Samsung. Con el fin de promover la buena salud, el filtro de agua Samsung elimina las partículas no deseadas del agua.

No obstante, no la esteriliza ni destruye los microorganismos.

Para hacerlo, necesitaría adquirir un sistema de purificación de agua.

La tubería de agua también se conecta a la fábrica de hielo.

Para que la fábrica de hielo funcione correctamente, se necesita una presión de agua de 20 ~ 125 psi (138 ~ 862 Kpa).

Si el refrigerador se instala en una zona con baja presión de agua (inferior a los 20 psi), puede instalar una bomba cebadora para compensar la baja presión.

Una vez conectada la tubería de agua, asegúrese de que el tanque de almacenamiento de agua dentro del refrigerador esté lleno.

Para hacerlo, presione la palanca del despachador hasta que salga agua.



Su distribuidor le podrá ofrecer los equipos de instalación de tuberías de agua disponibles a un costo adicional. Recomendamos utilizar un equipo de suministro de agua que contenga una tubería de cobre.

Conexión a la tubería de suministro de agua

1. Primero, corte la tubería principal de suministro de agua y asegúrese de que la fábrica de hielo esté apagada.
2. Localice la tubería de agua potable fría más cercana.
3. Instale la abrazadera y la válvula de cierre.
4. Conecte el equipo de instalación de la tubería de agua a la válvula de cierre.

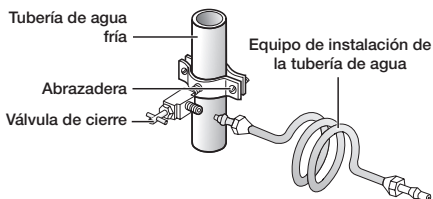

Conexión de la tubería de suministro de agua al refrigerador

Para llevar a cabo la conexión, necesita adquirir varios elementos.

Posiblemente su ferretería local los venda todos juntos en un equipo.

Uso de una tubería de cobre	Uso de una tubería de plástico
<ul style="list-style-type: none"> • Tubería de cobre de 1/4" • Tuerca de compresión de 1/4" (1) • Fécula (2) 	<ul style="list-style-type: none"> • Tubería de plástico de 1/4" → Extremo moldeado (bulbo) • Tuerca de compresión de 1/4" (1)

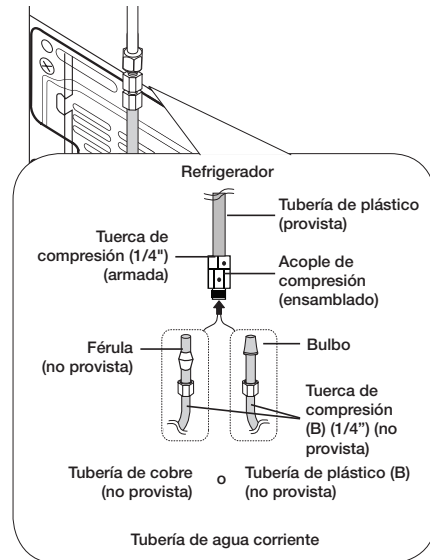

1. Conecte la tubería de agua corriente al acople de compresión ensamblado.
 - Si utiliza una tubería de cobre, deslice la tuerca de compresión (**B**) (no provista) y la fécula (no provista) por la tubería de cobre (no provista) como se muestra en el gráfico.
 - Si utiliza una tubería de plástico (**B**), inserte el extremo moldeado (bulbo) de la tubería de plástico (**B**) en el acople de compresión.

⚠ PRECAUCIÓN

No utilice una tubería de plástico (**B**) sin el extremo moldeado (bulbo).

2. Ajuste la tuerca de compresión (**B**) sobre el acople de compresión.
No ajuste en exceso la tuerca de compresión (**B**).
3. Abra el agua y verifique si hay alguna fuga dentro del refrigerador, alrededor del filtro de agua y en las zonas de las conexiones.
Si encuentra gotas o fugas de agua, cierre el suministro de agua principal.
Si hay fugas en las zonas de las conexiones, verifíquelas y, si es necesario, apriételas.
Si hay fugas en el refrigerador, revise el filtro de agua y asegúrese de que esté en la posición de bloqueado.
Abra el agua y verifique de nuevo que no haya fugas.
4. Enchufe el refrigerador.
5. Haga correr 3 galones de agua a través del filtro antes de beber o utilizar el agua del refrigerador. (El agua debe correr unos 6 minutos).
Este procedimiento limpiará el sistema de suministro de agua y eliminará el aire de las tuberías.

Para hacer correr el agua, presione el botón Water (Agua) y luego presione la palanca del despachador de agua con un vaso o una taza grandes. Llene el vaso, vacíelo en el fregadero de la cocina y repita el proceso.



Es posible que se necesite realizar una limpieza adicional en algunos hogares.

6. Abra la puerta del refrigerador y asegúrese de que no haya filtraciones de agua provenientes del filtro de agua.
 - Tras poner en funcionamiento el refrigerador, deje que la fábrica de hielo haga hielo durante 1 o 2 días.
Pasado este tiempo, deseche las primeras 1 o 2 cubetas de hielo para asegurarse de que se hayan eliminado todas las impurezas de la tubería de agua.
 - Solamente conecte la tubería de agua a una fuente de agua potable.
 - Si debe reparar o desensamblar la tubería de agua, recorte 1/4" de la tubería de plástico para asegurarse de que la conexión sea perfecta y esté libre de pérdidas.
 - Puede probar rápidamente la tubería de agua con un vaso de papel.
En condiciones normales, el despachador de agua puede llenar un vaso de 5.75 oz (170 cc) en aproximadamente 10 segundos.

FINALIZACIÓN DE LA INSTALACIÓN

Ahora que ya tiene el nuevo refrigerador instalado en su lugar, puede configurarlo y disfrutar de sus funciones.

Complete los siguientes pasos para poner el refrigerador en funcionamiento.

1. Asegúrese de que el refrigerador se encuentre en una ubicación apropiada a una distancia razonable de la pared. Consulte las instrucciones de instalación de este manual.
2. Una vez enchufado, asegúrese de que la luz interior se encienda cuando se abran las puertas.
3. Coloque el control de temperatura en la marca más fría y espere una hora.
El congelador comenzará a enfriarse y el motor funcionará adecuadamente.
Restablezca la temperatura deseada del refrigerador y del congelador.
4. Después de enchufar el refrigerador, este tardará algunas horas en alcanzar la temperatura adecuada.
Podrá almacenar alimentos y bebidas en el refrigerador una vez que la temperatura sea lo suficientemente baja.



Si hay condensación o gotas de agua en ambos lados de la parte central de la puerta del refrigerador, apague el modo Ahorro de energía después de retirar la condensación.

(Consulte la explicación del botón Energy Saver (Ahorro de energía) en "Funciones del panel de control" en la página 20).

Prevención de daños en el cable de alimentación

Para evitar que se dañe el cable de alimentación, fije el resto del cable en la parte posterior superior del refrigerador como se muestra en la ilustración.

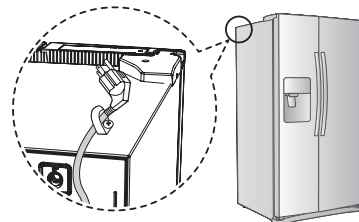

Funcionamiento del refrigerador side-by-side de SAMSUNG

FUNCIONES DEL PANEL DE CONTROL

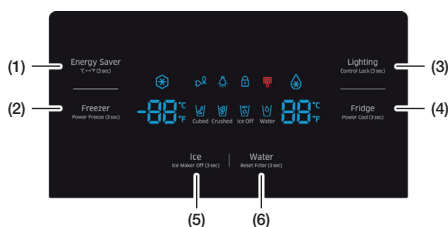

(1) Energy Saver (°C ↔ °F (3 sec)) (Ahorro de energía [°C ↔ °F (3 segundos)])

Para ahorrar energía, presione el botón Energy Saver (Ahorro de energía).

Si se produce condensación en las puertas, apague la función Ahorro de energía.

Para cambiar las unidades de temperatura entre °C y °F, mantenga presionado este botón durante 3 segundos.

Cada vez que se mantiene presionado el botón, se alternan los modos de temperatura °C y °F y se encienden los indicadores °C o °F para indicar la selección.

(2) Freezer (Power Freeze (3 sec)) (Congelador [Congelación rápida (3 segundos)])

Presione el botón Freezer (Congelador) para ajustar la temperatura del congelador entre 5 °F (-15 °C) y -8 °F (-23 °C).

Mantenga presionado el botón Freezer (Congelador) durante 3 segundos para activar la función Power Freezer (Congelación rápida) y reducir el tiempo necesario para congelar productos en el congelador.

Puede resultar útil si necesita congelar rápidamente alimentos que se deterioran fácilmente o si la temperatura del congelador subió drásticamente (por ejemplo, si la puerta quedó abierta).

Si necesita congelar una gran cantidad de alimentos, active la función de congelación rápida cuando coloque los alimentos en el congelador.

(3) Lighting (Control Lock (3 sec)) (Luz [Bloqueo control (3 segundos)])

Presione el botón Lighting (Luz) para encender la lámpara de LED del despachador.

Si mantiene presionado el botón Lighting (Luz) durante 3 segundos, todos los botones se bloquean y la palanca del despachador no funciona.

(4) Fridge (Power Cool (3 sec)) (Refrigerador [Refrigeración rápida (3 segundos)])

Presione el botón Fridge (Refrigerador) para ajustar la temperatura entre 44 °F (7 °C) y 34 °F (1 °C).

Mantenga presionado el botón Fridge (Refrigerador) durante 3 segundos para reducir el tiempo necesario para enfriar productos en el refrigerador.

(5) Ice (Ice Maker Off (3 sec)) (Hielo) [Fábrica de hielo desactivada] (3 segundos)]

Presione el botón Ice (Hielo) para seleccionar hielo en cubos o triturado, o para desactivar el despachador de hielo.

Mantenga presionado el botón Ice (Hielo) durante 3 segundos para desactivar la fábrica de hielo. Mantenga presionado el botón Ice (Hielo) durante 3 segundos para volver a activar la fábrica de hielo.

(6) Water (Reset Filter (3 sec)) (Agua [Restablecer el filtro (3 segundos)])

Presione el botón Water (Agua) para activar el despachador de agua.

Mantenga presionado el botón Water (Agua) durante 3 segundos después de reemplazar el filtro para restablecer el indicador de filtro de agua.



Para desactivar las funciones secundarias (como Congelación rápida, Hielo desactivado, Refrigeración rápida y Bloqueo control), mantenga presionado nuevamente el botón correspondiente durante 3 segundos.

FUNCIONES DEL PANEL DE CONTROL

Congelador/Refrigerador (Ajuste de temperatura)

Presione el botón Freezer (Congelador) o Fridge (Refrigerador) hasta ajustar la temperatura deseada. Cada vez que presiona el botón Freezer (Congelador) o Fridge (Refrigerador), el indicador de temperatura cambia en el orden que se indica a continuación.

- Congelador

0 °F → -1 °F → -2 °F → -3 °F → -4 °F → -5 °F →
-6 °F → -7 °F → -8 °F → 5 °F → 4 °F → 3 °F →
2 °F → 1 °F → 0 °F
(-18 °C → -19 °C → -20 °C → -21 °C → -22 °C →
-23 °C → -15 °C → -16 °C → -17 °C → -18 °C)

* En algunas zonas, la secuencia de temperatura comienza en -2 °F (-19 °C).

- Fridge (Refrigerador)

37 °F → 36 °F → 35 °F → 34 °F → 44 °F → 43 °F
→ 42 °F → 41 °F → 40 °F → 39 °F → 38 °F →
37 °F
(3 °C → 2 °C → 1 °C → 7 °C → 6 °C → 5 °C →
4 °C → 3 °C)

La temperatura recomendada para el congelador es de 0 °F (-18 °C). La temperatura recomendada para el refrigerador es de 37 °F (3 °C).

Íconos y luces indicadoras

Congelación rápida

Este ícono se enciende cuando activa la función Congelación rápida.

La función Congelación rápida genera aire frío durante 50 horas continuas y enfría el congelador más rápido.

Esta función resulta útil cuando necesita reducir la temperatura del congelador o fabricar hielo más rápidamente.

Para cancelar la función Congelación rápida, simplemente mantenga presionado el botón Freezer/Power Freeze (3 sec) (Congelador/

Congelación rápida [3 segundos]) nuevamente durante 3 segundos.



Cuando se utiliza esta función, el consumo de energía del refrigerador puede aumentar.

Recuerde desactivar la función Congelación rápida cuando no la necesite y restablezca el ajuste de temperatura original del congelador.

Ahorro de energía

Este ícono se enciende cuando activa la función Ahorro de energía.

La función Ahorro de energía se activa automáticamente cuando se enciende el refrigerador.

Si se produce condensación en las puertas, apague la función Ahorro de energía.

Luz

Este ícono se enciende cuando activa la función Luz.

Cuando el ícono está encendido, la luz del despachador (debajo del visor) está encendida continuamente.

Si desea que la luz del despachador se encienda solamente cuando se usa el despachador, presione el botón Lighting (Luz) para desactivar el modo continuo.

Bloqueo control

Este ícono se enciende cuando activa la función Bloqueo.

Cuando el ícono de bloqueo del control se enciende, todos los botones del panel, incluidos el botón Ice (Hielo) y los despachadores, se bloquean y se desactivan.

Mantenga presionado el botón Lighting/Control Lock (Luz/Bloqueo control) durante 3 segundos para desactivar la función de bloqueo de control y reactivar los botones del panel.

Indicador del filtro

Este ícono cambia a rojo cuando es necesario reemplazar el filtro, normalmente después de que el refrigerador haya despachado unos 300 galones de agua (después de aproximadamente 6 meses). El indicador de filtro se apagará cuando inserte el filtro de agua.

Refrigeración rápida

Este ícono se enciende cuando activa la función Refrigeración rápida.

La función Refrigeración rápida es excelente para bajar la temperatura del refrigerador rápidamente. Cuando se activa la función Refrigeración rápida, la temperatura dentro del refrigerador desciende en aproximadamente dos horas y media. Cuando desee apagar la función Refrigeración rápida, mantenga presionado el botón Fridge/Power Cool (3 sec) (Refrigerador/Refrigeración rápida [3 segundos]) nuevamente durante 3 segundos.

Cubos , Triturado

La luz del tipo de hielo indica el tipo de hielo configurado actualmente en el refrigerador. Sirvase hielo en cubos o triturado seleccionando su preferencia en el panel de control digital.

Hielo desactivado

Este ícono se enciende cuando activa la función Hielo desactivado. Cuando el ícono Ice Off (Hielo desactivado) está encendido, la fábrica de hielo se apaga.

PRECAUCIÓN

Si la tubería de suministro de agua del refrigerador no está conectada y no se suministra agua al refrigerador, este emitirá ruidos inusuales cuando se active la fábrica de hielo o si se presiona la palanca del despachador de agua.

Para silenciar estos ruidos, presione el botón Ice (Hielo) hasta que se ilumine el ícono Ice Off (Hielo desactivado) (al menos 3 segundos) para indicar que se ha desactivado la fábrica de hielo.

Si la tubería de agua está conectada y el refrigerador emite ruidos inusuales, verifique si la válvula de suministro de agua de la tubería conectada está cerrada e impide la entrada de agua en el refrigerador.

Si la válvula está cerrada, ábrala.

Agua

Este ícono se enciende cuando activa el despachador de agua.

Visor apagado

Para ahorrar energía, el panel del visor se apaga automáticamente en las siguientes condiciones: no se presionó ningún botón, no se abrió ninguna puerta o no se empujó ninguna palanca del despachador por un tiempo.

Sin embargo, el ícono que indica la selección de agua o hielo en cubos/triturado permanece encendido. Cuando presione un botón, abra una puerta o empuje una palanca del despachador, el panel del visor volverá a encenderse.

Todos los botones de funciones, excepto los de Water (Agua) y Cubed / Crushed Ice (Hielo en cubos / Hielo triturado), volverán a funcionar cuando retire el dedo del botón que esté presionando.

Modo de demostración

El modo Enfriamiento desactivado, también llamado modo Tienda, está diseñado para que lo usen los distribuidores cuando exhiben los refrigeradores en los comercios.

En el modo Enfriamiento desactivado, el motor del ventilador y las luces del refrigerador funcionan normalmente, pero los compresores no lo hacen, y el refrigerador y el congelador no se enfrían.

Para iniciar el modo Enfriamiento desactivado, mantenga presionados los botones Energy Saver (Ahorro de energía), Freezer (Congelador) y Lighting (Luz) por 5 segundos durante el funcionamiento normal.

Se escucha un repique en el refrigerador y en el visor aparece "OFF" (Apagado).

Para cancelar el modo Enfriamiento desactivado, mantenga presionados nuevamente los botones Energy Saver (Ahorro de energía), Freezer (Congelador) y Lighting (Luz) durante 5 segundos hasta que se escuche el sonido.

El modo Enfriamiento desactivado solo está disponible en los refrigeradores que se venden en los Estados Unidos.

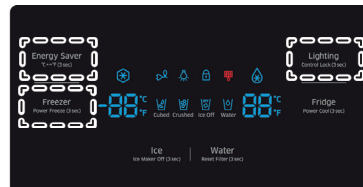

Importante: Si ve el código OFF en el visor del refrigerador, este está en el modo Enfriamiento desactivado. Siga las indicaciones anteriores para cancelarlo y devolver el refrigerador al funcionamiento normal.

USO DEL DESPACHADOR DE HIELO Y AGUA FRÍA

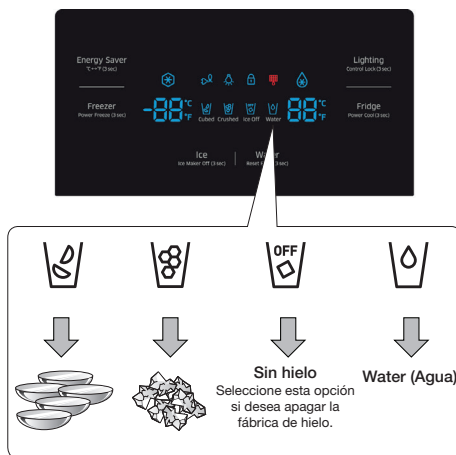

Uso del dispensador de agua

Presione el botón Water (Agua) del panel de control.
Coloque un vaso debajo del dispensador de agua y empujelo contra la palanca del dispensador hasta que oiga un clic.
Asegúrese de que el vaso esté alineado con el dispensador para evitar que el agua salpique.

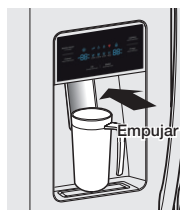

Para obtener agua más fría

- Se despacha agua fría, no helada.
- Si desea agua más fría con hielo, primero vierta hielo en el vaso y después llene este con agua para impedir que se derrame.

Uso del dispensador de hielo

Presione el botón Ice (Hielo) para seleccionar el tipo de hielo que desea.
Coloque el vaso debajo del dispensador de hielo y empuje con suavidad contra la palanca del dispensador.
Asegúrese de que el vaso esté alineado con el dispensador para impedir que se caiga el hielo.
Cuando selecciona hielo en cubos después de seleccionar hielo triturado, puede producirse una pequeña cantidad de hielo triturado residual.

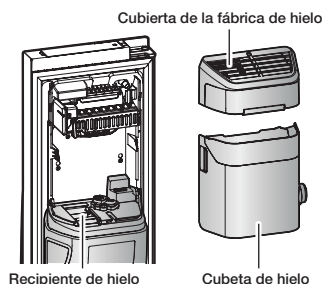

⚠ ADVERTENCIA

- No coloque los dedos, las manos, ni cualquier otro objeto inapropiado en el recipiente o en la cubeta de la fábrica de hielo.
- Puede provocar lesiones personales o daños materiales.
- Utilice solamente la fábrica de hielo del refrigerador.
- La fábrica de hielo necesita una tubería de agua conectada. Solo una persona debidamente calificada deberá instalar/conectar el suministro de agua a este refrigerador, y debe conectarse a un suministro de agua potable.
- Para funcionar correctamente, la fábrica de hielo requiere una presión de agua de 20 - 125 psi (138~862 kPa).

PRECAUCIÓN

- Si toma unas largas vacaciones o hace un viaje de negocios y no utilizará los despachadores de agua o de hielo por un período prolongado, cierre la válvula de agua para evitar fugas de agua.
- Si no utiliza la fábrica de hielo por un tiempo o si abre la puerta del congelador con frecuencia, el hielo puede pegarse.
Si esto ocurre, vacíe la cubeta de hielo o rompa el hielo con un utensilio de cocina de madera. No utilice elementos filosos como cuchillos o tenedores.
- Cuando se retira la cubeta, puede haber todavía hielo residual en la fábrica de hielo. La fábrica de hielo puede impulsar este hielo dentro del congelador.

ALMACENAMIENTO DE ALIMENTOS

El refrigerador Side-By-Side de Samsung se ha diseñado para brindarle funciones y características de mayor aprovechamiento de espacio.

A continuación se describen algunos de los compartimientos personalizados que hemos creado para mantener los alimentos más frescos durante más tiempo. **Importante:** Para que los olores no impregnen el hielo de la fábrica de hielo, envuelva los alimentos de manera segura y tan herméticamente como sea posible.

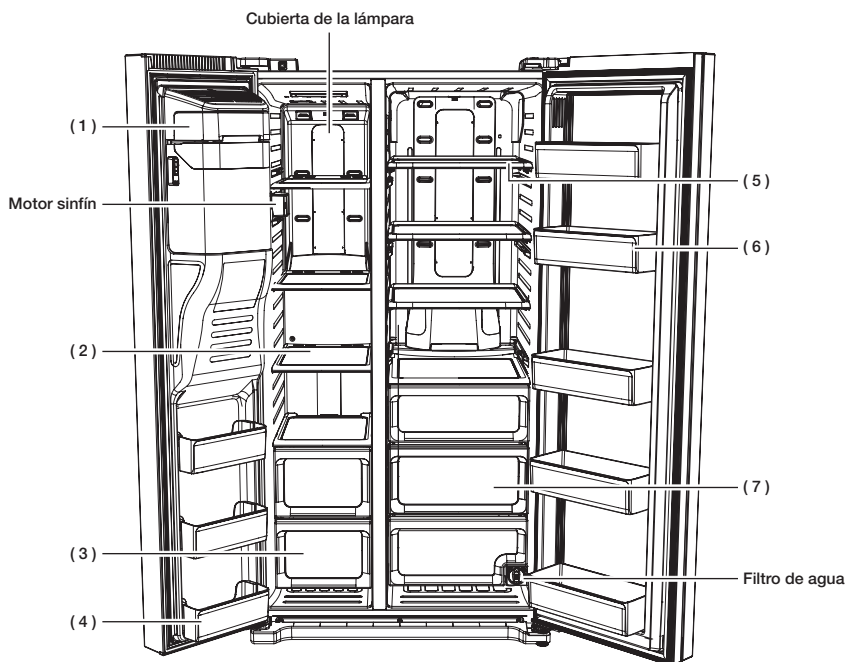

PRECAUCIÓN

Debido a que las siguientes instrucciones de funcionamiento corresponden a diversos modelos, es posible que las características de su refrigerador difieran ligeramente de las que se describen en este manual.

Almacenamiento de alimentos en el congelador

(1) Cubeta de la fábrica de hielo

Diseñado para almacenar fácilmente una gran cantidad de hielo.

ADVERTENCIA

No coloque los dedos, las manos ni cualquier otro objeto en el recipiente o en la cubeta de la fábrica de hielo. Pueden producirse lesiones personales o daños materiales.

(2) Estantes

Se pueden utilizar para almacenar todo tipo de alimentos congelados.

(3) Cajones

Ideales para almacenar carne o alimentos secos. Los alimentos que se almacenan deben envolverse de manera segura con papel de aluminio, o cualquier otro tipo de material o recipiente apropiado.

(4) Compartimientos de las puertas

Pueden utilizarse para paquetes pequeños de comida congelada.

Almacenamiento en el refrigerador

(5) Estantes

Diseñados para ser resistentes a las cuarteaduras.

Se pueden utilizar para almacenar todo tipo de alimentos y bebidas.

Las marcas circulares en la superficie del vidrio son un fenómeno normal y generalmente se limpian con un paño húmedo.

(6) Compartimientos de las puertas

Diseñado para colocar artículos grandes y voluminosos como envases grandes de leche, u otras botellas y recipientes de gran capacidad.

(7) Cajón para frutas y vegetales

Se utiliza para preservar la frescura de las frutas y los vegetales almacenados.



Las botellas se deben almacenar unas junto a otras de manera tal que no se resbalen o caigan cuando se abre la puerta del refrigerador.

ADVERTENCIA

- Si tiene planificado estar ausente por mucho tiempo, vacíe el refrigerador y apáguelo. Retire el exceso de humedad del interior del refrigerador y deje las puertas abiertas. Así evitará que aparezcan olores y moho.
- Si el refrigerador no se utilizará durante mucho tiempo, debe desenchufarlo.
 - El deterioro del aislamiento del cable de alimentación puede provocar un incendio.
- Tenga en cuenta que si guarda en el refrigerador alimentos envueltos en una bolsa de plástico, esta puede trabar la puerta e impedir que cierre bien. Si hace lo mismo en el congelador, la bolsa puede quedar atrapada en la puerta y provocar que el despachador de agua funcione incorrectamente o que la puerta cierre bien.

REMOCIÓN DE LOS ACCESORIOS DEL CONGELADOR/REFRIGERADOR

1. Compartimiento de la puerta/lácteos
 - Sujete firmemente el compartimiento de la puerta con ambas manos y levántelo suavemente para separarlo.

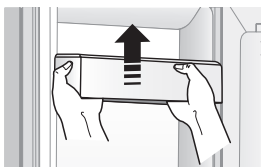

2. Estantes (congelador/refrigerador)
 - Para retirar el estante, extráigalo hasta la holgura del soporte del estante, como se muestra en la ilustración rodeada por un círculo. Luego levante el lado derecho del estante y retire este.

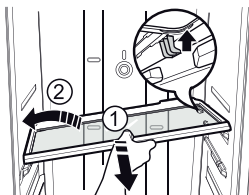

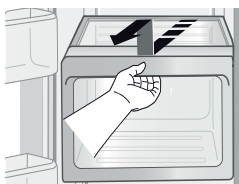

3. Cajón
 - Jale los cajones completamente hacia afuera y levántelos suavemente para separarlos. (Cajón/cajón para frutas y vegetales)

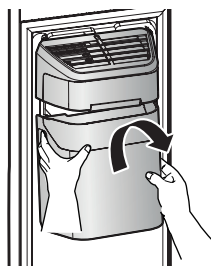

4. Cubeta de hielo (congelador)
 - Retire la cubeta de la fábrica de hielo levantándola y jalándola lentamente.
 - Sostenga la manija como se muestra en la figura.
 - Levante la parte inferior ligeramente.
 - Retire lentamente la cubeta de hielo.



-  No aplique demasiada fuerza al retirar una cubierta del cajón. Si utiliza demasiada fuerza, la cubierta puede romperse y provocar lesiones.
-  Antes de retirar cualquier accesorio, asegúrese de que no haya comida cerca. Cuando sea posible, retire toda la comida para reducir el riesgo de accidentes.

LIMPIEZA DEL REFRIGERADOR

El cuidado del refrigerador Side-By-Side Samsung prolonga su vida útil y ayuda a que no se filtren olores ni gérmenes.

Limpieza del interior

Limpie las paredes internas y los accesorios con un detergente neutro, luego séquelas con un paño suave.

Puede retirar los cajones y estantes para limpiar a fondo.

Asegúrese de secarlos antes de colocarlos nuevamente en su lugar.

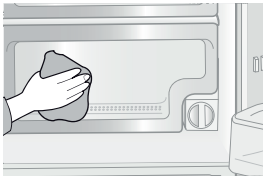

Limpieza del exterior

Limpie el panel digital y el visor digital con un paño limpio y suave.

Pulverice el agua sobre el paño de limpieza en vez de pulverizar directamente sobre la superficie del refrigerador. Así garantizará una distribución uniforme de la humedad sobre la superficie.

Las puertas, las manijas y las superficies del gabinete se deben limpiar con un detergente neutro y luego secar con un paño suave.

Para que el refrigerador luzca mejor que nunca, recomendamos pulir el exterior una o dos veces al año.

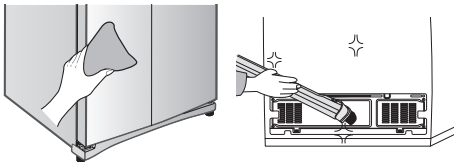

⚠ ADVERTENCIA

No utilice benceno, solvente ni Clorox™ para limpiar el refrigerador.

Pueden dañar la superficie del refrigerador y crear riesgo de que se produzca un incendio.

Limpieza de los burletes de goma de la puerta

Si los burletes de goma de la puerta están sucios, es posible que las puertas no cierren correctamente, y el refrigerador no funcionará como corresponde.

Mantenga los burletes libres de polvo o suciedad limpiándolos con un detergente neutro y un paño húmedo.

Séquelos con un paño limpio y suave.



⚠ PRECAUCIÓN

No pulverice el refrigerador con agua mientras está enchufado, ya que puede provocar una descarga eléctrica.

No limpie el refrigerador con benceno, solvente o detergente para automóviles ya que puede provocar un incendio.

Reemplazo de la luz tipo LED

⚠ PRECAUCIÓN

No desensamble ni reemplace la luz tipo LED.

Para cambiar la luz tipo LED, comuníquese con un Centro de Servicio de Samsung.

REEMPLAZO DEL FILTRO DE AGUA



Reemplace el filtro de agua cuando el indicador de filtro cambie a rojo. El filtro de agua está ubicado en el lado inferior derecho del refrigerador.

Para cambiar el filtro de agua más fácilmente, cierre la válvula de suministro de agua y luego drene cualquier resto de agua de la tubería presionando el botón Water (Agua) y luego presionando la palanca del despachador de agua con un vaso.

1. Gire el filtro de agua 90° en el sentido contrario al de las agujas del reloj.

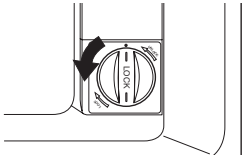

2. Extraiga el filtro de agua del alojamiento del filtro.

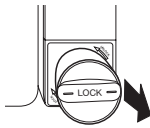

3. Inserte un nuevo filtro de agua en el alojamiento.

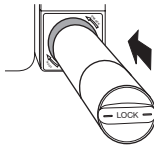

4. Gire el nuevo filtro de agua 90° en el sentido de las agujas del reloj.

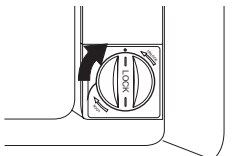

5. Mantenga presionado el botón Water (Agua) durante 3 segundos después de reemplazar el filtro para restablecer el indicador del filtro. Confirme que el indicador cambia a azul. Cuando reemplace el filtro de agua, puede derramarse algo de agua del alojamiento del filtro. Seque bien el agua que pueda haberse derramado.

Remoción de los materiales residuales del interior de la tubería de suministro de agua después de instalar un filtro nuevo



1. Encienda el suministro de agua principal.
2. Presione el botón Water (Agua) del panel de control. Coloque una taza o un vaso debajo de la salida de agua y empuje con suavidad contra la palanca del despachador hasta que oiga un clic.
3. Haga correr 3 galones de agua a través del filtro. (El agua debe correr unos 6 minutos). Este procedimiento limpiará el sistema de suministro de agua y eliminará el aire de las tuberías.
4. Es posible que se necesite realizar una limpieza adicional en algunos hogares.
5. Abra la puerta del refrigerador y asegúrese de que no haya filtraciones de agua provenientes del filtro de agua.



Un cartucho del filtro de agua recién instalado puede causar que el agua brote con fuerza brevemente del despachador de agua. Esto se debe al aire que entra en la tubería. No presenta ningún problema al funcionamiento del refrigerador.

USO DE LA FÁBRICA DE HIELO

- Para retirar la cubeta de hielo
- Sostenga la manija como se muestra en la figura 1.
- Levante y jale la cubeta lentamente.
- Después de volver a instalar la cubeta de hielo, mantenga presionado el botón ICE (HIELO) durante 6 segundos.



Figura 1

- Funcionamiento normal
- Cualquier sonido que oiga cuando la fábrica de hielo arroja hielo en la cubeta es parte del funcionamiento normal.
- El hielo puede amontonarse en la cubeta si no saca hielo durante un período prolongado. Si ocurre esto, retire todo el hielo y vacíe la cubeta.
- Si no sale hielo, verifique el hielo trabado en el recipiente y retírelo.
- La primera tanda de cubos de hielo después de la instalación puede ser pequeña debido a que ha ingresado aire en la tubería. El aire se purgará con el uso normal.

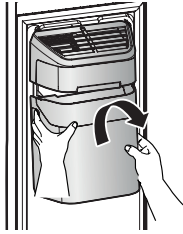
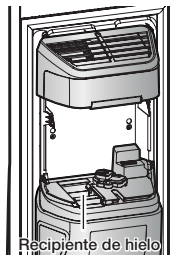

Recipiente de hielo

⚠ PRECAUCIÓN

- Cuando parpadee Ice Off (Hielo desactivado) en el panel del visor, vuelva a insertar la cubeta o asegúrese de que esté instalada correctamente.
- Cuando la puerta está abierta, no funciona el despachador de hielo ni el de agua.
- Si cierra la puerta con fuerza, el agua puede derramarse sobre la fábrica de hielo.
- Para evitar que se caiga la cubeta de hielo, use ambas manos para retirarla.
- Para evitar lesiones, debe limpiar el hielo o el agua que pueda haber caído en el suelo.
- No permita que los niños se cuelguen del despachador de hielo o de la cubeta. Pueden lastimarse.
- No debe colocar la mano ni cualquier otro objeto dentro del recipiente de hielo. Esto puede provocar lesiones personales o daños a las piezas mecánicas.
- Tenga cuidado cuando almacene alimentos en bolsas de plástico en el congelador. La bolsas almacenadas incorrectamente pueden quedar atrapadas por el motor sinfín de la fábrica de hielo e impedir que el refrigerador despache hielo o provocar que la puerta del congelador se abra inesperadamente.

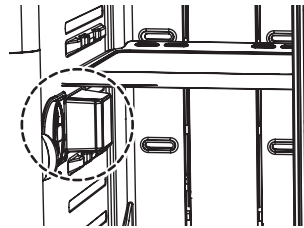

Solución de problemas

PROBLEMA	SOLUCIÓN
El refrigerador no funciona en absoluto o no enfría lo suficiente.	<ul style="list-style-type: none"> • Verifique que el enchufe esté correctamente conectado. • ¿El control de temperatura en el panel del visor está ajustado a la temperatura correcta? Intente ajustarlo a una temperatura inferior. • ¿El refrigerador está ubicado bajo la luz solar directa o demasiado cerca de una fuente de calor? Si es así, es posible que no enfríe lo suficiente. Instálelo en un lugar que no esté expuesto a la luz solar directa ni cerca de una fuente de calor. • ¿La parte posterior del refrigerador está demasiado cerca de una pared, lo que impide una ventilación adecuada? Si es así, es posible que no enfríe lo suficiente. Colóquelo a una distancia adecuada de la pared. • ¿Hay demasiados alimentos en el interior y bloquean las salidas de ventilación? Para mantener el refrigerador a una temperatura adecuada, no lo llene demasiado.
La comida en el refrigerador está congelada.	<ul style="list-style-type: none"> • ¿El control de temperatura en el panel del visor está ajustado a la temperatura correcta? Intente ajustarlo a una temperatura más alta. • ¿La temperatura de la habitación es muy baja? • ¿Colocó alimentos con elevado contenido de agua en la parte más fría del refrigerador? Coloque esos alimentos en el cuerpo del refrigerador en lugar de guardarlos en el cajón CoolSelect Zone™.
Escucha ruidos o sonidos fuera de lo normal.	<ul style="list-style-type: none"> • Verifique que el refrigerador esté nivelado y estable. • ¿La parte posterior del refrigerador está demasiado cerca de la pared y por lo tanto no permite la circulación del aire? • ¿Cayó algo detrás o debajo del refrigerador? • Se oye un "tic" proveniente del interior del refrigerador. Es normal y ocurre porque varios accesorios se contraen o expanden según la temperatura del interior del refrigerador.
Las esquinas frontales del refrigerador están calientes y se está generando condensación.	<ul style="list-style-type: none"> • Es normal que se genere algo de calor ya que los anticondensadores están instalados en las esquinas frontales del refrigerador para impedir la condensación. • ¿Está la puerta del refrigerador entreabierta? Puede producirse condensación cuando deja la puerta abierta por mucho tiempo.

PROBLEMA	SOLUCIÓN
El hielo no sale.	<ul style="list-style-type: none"> • ¿Esperó 12 horas después de haber instalado la tubería de suministro de agua antes de fabricar hielo? Puede tardar más en hacer hielo si la temperatura no es lo suficientemente baja, como cuando se instala por primera vez. • ¿Está conectado el suministro de agua y abierta la válvula de cierre? • ¿Detuvo manualmente la función para hacer hielo? Asegúrese de que Ice Type (Tipo de hielo) está ajustado en Cubed (En cubos) o Crushed (Triturado). • ¿Hay hielo bloqueado dentro de la cubeta de la fábrica de hielo? • ¿Está demasiado alta la temperatura del congelador? Baje la temperatura del congelador.
Se oye un burbujeo de agua dentro del refrigerador.	<ul style="list-style-type: none"> • Esto es normal. Las burbujas pertenecen al líquido refrigerante que circula a través del refrigerador.
Hay mal olor en el refrigerador.	<ul style="list-style-type: none"> • ¿Se ha descompuesto algún alimento? • Asegúrese de que los alimentos con olor fuerte (como, por ejemplo, el pescado) estén envueltos herméticamente. • Limpie el congelador periódicamente y deseche los alimentos descompuestos. Cuando limpie el interior del refrigerador, almacene los alimentos en otra parte y desenchufe el electrodoméstico. Pase un paño de cocina seco después de 2-3 horas y deje que circule el aire dentro del refrigerador.
Se forma escarcha en las paredes del congelador.	<ul style="list-style-type: none"> • ¿Está bloqueada la ventilación de aire? Quite cualquier obstrucción de modo que el aire pueda circular libremente. • Deje espacio suficiente entre los alimentos almacenados para la correcta circulación del aire. • ¿El cajón del congelador está cerrado correctamente? Si el cajón del congelador no está completamente cerrado o está trabado, la humedad del exterior puede penetrar y ocasionar que se acumule escarcha.
El despachador de agua no funciona.	<ul style="list-style-type: none"> • ¿Está conectado el suministro de agua y abierta la válvula de cierre? • ¿Está la tubería de suministro de agua aplastada o enroscada? Asegúrese de que la tubería esté libre y sin obstrucciones. • ¿Está congelado el tanque de agua porque la temperatura del congelador está demasiado baja? Seleccione una temperatura más alta en el panel principal del visor. • Verifique si el filtro está instalado correctamente. Si no lo está, es posible que el despachador de agua no funcione.

Garantía (EE. UU.)

GARANTÍA DEL REFRIGERADOR SAMSUNG

GARANTÍA LIMITADA PARA EL COMPRADOR ORIGINAL

Este producto de marca Samsung, suministrado y distribuido por Samsung Electronics America, Inc. (Samsung) y entregado nuevo, en su caja de fábrica al comprador original, está garantizado por Samsung ante defectos de fabricación relacionados con los materiales y la mano de obra durante un período de garantía limitado a:

Un (1) año para las piezas y la mano de obra del refrigerador

Cinco (5) años para las piezas y la mano de obra exclusivamente del sistema hermético de refrigeración*

Diez (10) años para las piezas y cinco (5) años para la mano de obra para el compresor Inverter digital

(*Compresor, evaporador, condensador, deshumidificador, tuberías de conexión)

Esta garantía limitada entra en vigencia en la fecha original de compra y solo es válida para productos adquiridos y utilizados en los Estados Unidos. Para recibir el servicio técnico bajo garantía, el comprador debe comunicarse con Samsung para determinar la naturaleza del problema y proceder a repararlo. El servicio de garantía solo puede realizarse a través de un Centro de Servicio autorizado Samsung. Debe presentarse la factura original de venta bajo solicitud de Samsung o del Centro de Servicio autorizado Samsung como prueba de compra.

Samsung reparará o reemplazará cualquier pieza considerada defectuosa, a nuestra entera discreción y sin cargo, según lo estipulado en este documento, por piezas nuevas o reparadas durante el período de garantía limitada especificado anteriormente. Todas las piezas y productos reemplazados son propiedad de Samsung y deben devolverse a Samsung. Las piezas y los productos de repuesto quedarán bajo el período restante de garantía original, o noventa (90) días, lo que sea más extenso.

La prestación de servicios en el hogar se realizará durante el período de garantía de la mano de obra, sujeto a disponibilidad dentro de los Estados Unidos. La prestación de servicios en el hogar no está disponible en todas las zonas. Para recibir la prestación de servicio en el hogar, el producto debe estar despejado y ser accesible al nivel del piso para el personal de servicio técnico. Si durante la prestación de servicios en el hogar no pudiera llevarse a cabo la reparación, podría ser necesario realizar el traslado, la reparación y posterior devolución del producto. Si la prestación de servicios en el hogar no está disponible, Samsung podría escoger, a nuestra entera discreción, proporcionar transporte a nuestra elección hasta y desde el Centro de Servicio autorizado Samsung. De lo contrario, el transporte hasta y desde el Centro de Servicio autorizado Samsung estará a cargo del comprador.

Esta garantía limitada cubre defectos de fabricación en materiales y mano de obra bajo condiciones de uso normal, no comercial, del producto y no se aplicará en los siguientes casos, incluidos, aunque no limitados a: daños ocasionados durante el transporte; entrega e instalación; aplicaciones y usos para los que el producto no fue diseñado; producto o números de serie alterados; daños externos o del acabado exterior; accidentes, mal uso, negligencia, incendio, agua, rayos u otros fenómenos naturales; uso de productos, equipamiento, sistemas, servicios públicos, servicios generales, piezas, suministros, accesorios, aplicaciones, instalaciones, reparaciones, tuberías externas y fugas, cableado externo, disyuntores, fusibles o conectores no suministrados ni autorizados por Samsung o que dañen este producto u ocasionen problemas de servicio; voltaje incorrecto, fluctuaciones y sobrevoltaje del suministro eléctrico; adaptaciones y fallas por parte del cliente en el cumplimiento de las instrucciones de funcionamiento, limpieza, mantenimiento y cuidado del medio ambiente que se incluyen y establecen en el manual de instrucciones; pérdida de alimentos por descomposición; consumibles, incluidos filtros y focos de iluminación.

NO EXISTEN OTRAS GARANTÍAS EXPLÍCITAS ADEMÁS DE LAS MENCIONADAS Y DESCRITAS ANTERIORMENTE, ASÍ COMO TAMPOCO EXISTEN OTRAS GARANTÍAS EXPLÍCITAS O IMPLÍCITAS, INCLUIDAS, SIN LIMITACIÓN, TODAS LAS GARANTÍAS IMPLÍCITAS DE COMERCIABILIDAD O IDONEIDAD PARA UN FIN CONCRETO Y QUE SEAN PERTINENTES TRAS LOS PERÍODOS DE GARANTÍA EXPLÍCITA INDICADOS CON ANTERIORIDAD, Y NINGUNA GARANTÍA EXPLÍCITA U OFRECIDA POR PERSONAS, FIRMAS O EMPRESAS EN RELACIÓN CON ESTE PRODUCTO SERÁ LEGALMENTE VINCULANTE PARA SAMSUNG. SAMSUNG NO SERÁ LEGALMENTE RESPONSABLE DE LA PÉRDIDA DE INGRESOS O BENEFICIOS, LA FALTA DE AHORROS U OTROS BENEFICIOS, O DE NINGÚN OTRO DAÑO RESULTANTE ESPECIAL, ACCIDENTAL O INDIRECTO OCASIONADO POR EL USO, ABUSO O INCAPACIDAD DE USO DE ESTE PRODUCTO, INDEPENDIEMENTE DE LA TEORÍA LEGAL SOBRE LA QUE SE BASE EL RECLAMO, INCLUSO SI SAMSUNG HA SIDO ADVERTIDO DE LA POSIBILIDAD DE TALES DAÑOS. ASIMISMO, CUALQUIER TIPO DE INDEMNIZACIÓN EXIGIDA A SAMSUNG NO SUPERARÁ EL PRECIO DE COMPRA DEL PRODUCTO VENDIDO POR SAMSUNG Y QUE HAYA OCASIONADO EL SUPUESTO DAÑO. SIN LIMITAR LO INDICADO ANTERIORMENTE, EL COMPRADOR ASUME TODO EL RIESGO Y LA RESPONSABILIDAD DE CUALQUIER PÉRDIDA, DAÑO O LESIÓN A SÍ MISMO O A SU PROPIEDAD, ASÍ COMO A TERCEROS Y A SU PROPIEDAD, OCASIONADOS POR EL USO, ABUSO O INCAPACIDAD DE USO DE ESTE PRODUCTO VENDIDO POR SAMSUNG QUE NO HAYAN SIDO CAUSADOS DIRECTAMENTE POR NEGLIGENCIA DE SAMSUNG. ESTA GARANTÍA LIMITADA NO SERÁ VÁLIDA PARA PERSONAS AJENAS AL COMPRADOR ORIGINAL DE ESTE PRODUCTO, ADEMÁS ES INTRANSFERIBLE Y CONSTITUYE SU RECURSO EXCLUSIVO.

Ciertos estados no permiten limitaciones en cuanto a la vigencia de una garantía implícita o la exclusión o limitación de daños accidentales o indirectos, de tal forma que las limitaciones o excepciones mencionadas tal vez no se apliquen a usted en particular. Esta garantía le otorga derechos legales específicos, e incluso puede otorgarle otros derechos que varíen de un estado a otro.

Para obtener el servicio de garantía, pónganse en contacto con Samsung en el:

CENTRO DE ASISTENCIA AL CLIENTE DE SAMSUNG

Samsung Electronics America, Inc. 85 Challenger Road Ridgefield Park, NJ 07660
1-800-SAMSUNG (1-800-726-7864) y www.samsung.com



Contáctese con SAMSUNG WORLD WIDE

Si tiene alguna pregunta o comentario acerca de productos Samsung, contáctese con el servicio de atención al cliente de SAMSUNG.

PAÍS	LLAME AL	O VISÍTENOS EN LÍNEA EN	ESCRIBA A
EE. UU.	1-800-SAMSUNG (726-7864)	www.samsung.com/us/support	Samsung Electronics America, Inc. 85 Challenger Road Ridgefield Park, NJ 07660
CANADÁ	1-800-SAMSUNG (726-7864)	www.samsung.com/ca/support (Inglés) www.samsung.com/ca_fr/support (Francés)	Samsung Electronics Canada Inc. 2050 Derry Road West, Mississauga, Ontario L5N 0B9 Canada



Réfrigérateur

Guide d'utilisation

un monde de possibilités

Merci d'avoir choisi ce produit Samsung.



Appareil non encastrable



Table des matières

CONSIGNES DE SÉCURITÉ	2
INSTALLATION DE VOTRE RÉFRIGÉRATEUR À PORTES FRANÇAISES	9
FONCTIONNEMENT DU RÉFRIGÉRATEUR À PORTES FRANÇAISES SAMSUNG ...	20
DÉPANNAGE	31

Consignes de sécurité

CONSIGNES DE SÉCURITÉ

Avant d'utiliser votre nouveau réfrigérateur à portes françaises Samsung, veuillez lire attentivement ce guide afin de vous assurer que vous savez comment utiliser de manière sûre et efficace ses différentes fonctionnalités.

Cet appareil n'est pas conçu pour être utilisé par des personnes (y compris des enfants) inexpérimentées ou dont les capacités physiques, sensorielles ou mentales sont réduites, sauf si celles-ci sont sous la surveillance ou ont reçu les instructions d'utilisation appropriées de la personne responsable de leur sécurité.

Les instructions suivantes concernent plusieurs modèles; il est donc possible que les caractéristiques de votre réfrigérateur soient légèrement différentes de celles spécifiées dans ce guide.

Pour toute question, contactez-nous au 1-800-SAMSUNG ou connectez-vous sur www.samsung.com.









Consignes de sécurité importantes et symboles :

AVERTISSEMENT

Pratiques inadaptées ou dangereuses susceptibles de causer des blessures graves, voire mortelles.

ATTENTION

Pratiques inadaptées ou dangereuses susceptibles de causer des blessures légères ou des dommages matériels.

	NE PAS essayer.
	NE PAS démonter.
	NE PAS toucher.
	Suivre scrupuleusement les consignes.
	Débrancher la fiche de la prise murale.
	S'assurer que le réfrigérateur est relié à la terre afin d'éviter toute décharge électrique.
	Contacter le service d'assistance technique pour obtenir de l'aide.
	Remarque.

Ces symboles d'avertissement ont pour but d'éviter tout risque de blessure. Respectez-les en toutes circonstances. Lisez attentivement la présente section et conservez le guide en lieu sûr afin de pouvoir vous y reporter ultérieurement.

AVERTISSEMENT

AVERTISSEMENTS IMPORTANTS CONCERNANT L'INSTALLATION



- N'installez pas le réfrigérateur dans un endroit humide ou dans un lieu où il est susceptible d'entrer en contact avec de l'eau.
- Une détérioration de l'isolation sur des composants électriques est susceptible de provoquer une décharge électrique ou un incendie.
- N'installez pas le réfrigérateur dans un endroit exposé à la lumière directe du soleil ou à proximité d'une cuisinière, d'un appareil de chauffage ou d'autres appareils.
- Ne branchez pas plusieurs appareils sur la même multiprise.
Le réfrigérateur doit toujours être branché sur une prise électrique indépendante dotée d'une tension nominale correspondant à celle figurant sur la plaque signalétique du réfrigérateur.
- Vous obtiendrez de meilleurs résultats et éviterez également une surcharge des circuits électriques (risque d'incendie à la suite d'une surchauffe des fils).
- Ne branchez pas la fiche d'alimentation dans une prise murale mal fixée.
- Cela risquerait d'entraîner une décharge électrique ou un incendie.
- N'utilisez pas de cordon dont la gaine est craquelée ou endommagée à quelque endroit ou à l'une de ses extrémités.
- Ne pliez pas le cordon d'alimentation à l'excès et ne posez pas d'objets lourds dessus.
- Ne tordez pas ou ne nouez pas le cordon d'alimentation.
- N'accrochez pas le cordon d'alimentation sur un objet métallique, ne placez pas un objet lourd sur le cordon d'alimentation, n'insérez pas le cordon d'alimentation entre des objets, ou n'enfoncez pas le cordon d'alimentation dans l'espace situé derrière l'appareil.
- Lorsque vous déplacez le réfrigérateur, assurez-vous qu'il ne roule pas sur le cordon d'alimentation, et prenez garde de ne pas endommager ce dernier.
- Risque de décharge électrique ou d'incendie.
- Ne débranchez jamais votre réfrigérateur en tirant sur le cordon.
Maintenez toujours fermement la fiche pour la débrancher de la prise de courant.

- Tout dommage causé au cordon est susceptible d'entraîner un court-circuit, un incendie et/ou une décharge électrique.
- N'utilisez pas d'aérosols à proximité du réfrigérateur.
- L'utilisation d'aérosols à proximité du réfrigérateur peut provoquer une explosion ou un incendie.
- N'installez pas cet appareil près d'une source de chaleur ni d'un matériau inflammable.
- N'installez pas cet appareil dans un lieu humide, huileux ou poussiéreux, ni dans un endroit exposé directement au soleil ou à l'eau (pluie, etc.).
- N'installez pas cet appareil dans un endroit où des fuites de gaz sont susceptibles de se produire.
- Risque de décharge électrique ou d'incendie.



- Ce réfrigérateur doit être positionné et installé conformément aux instructions du présent guide avant d'être utilisé.
- Branchez la fiche d'alimentation de façon à ce que le cordon pende vers le bas.
- Si vous branchez la fiche d'alimentation à l'envers, le fil est susceptible de se rompre et de provoquer un incendie ou une décharge électrique.
- Lorsque vous déplacez le réfrigérateur, assurez-vous qu'il ne roule pas sur le cordon d'alimentation, et prenez garde de ne pas endommager ce dernier.
- Il pourrait y avoir un risque d'incendie.
- Assurez-vous que la fiche d'alimentation n'est pas écrasée ou endommagée par le dos du réfrigérateur.
- Gardez les matériaux d'emballage hors de portée des enfants.
- Il y a un risque d'asphyxie si un enfant place les matériaux d'emballage sur sa tête.
- L'appareil doit être positionné de façon à ce que la fiche reste accessible après l'installation.
- Le non-respect de cette consigne risquerait de provoquer une décharge électrique ou un incendie en raison de fuites électriques.
- Vous devez retirer toutes les pellicules protectrices en plastique avant de brancher l'appareil pour la première fois.



- Le réfrigérateur doit être correctement mis à la terre.
- Veillez toujours à ce que le réfrigérateur soit raccordé à la terre avant de vérifier ou de réparer n'importe quelle partie de l'appareil.
Les fuites électriques peuvent provoquer des

décharges électriques graves.

- N'utilisez jamais de conduites de gaz, de fils téléphoniques ou d'autres éléments susceptibles d'attirer la foudre pour relier l'appareil à la terre.
- Toute utilisation non conforme de la fiche de mise à la terre peut présenter un risque de décharge électrique.
Si l'utilisation d'une rallonge s'avère nécessaire, utilisez seulement un cordon avec prise de terre trois fils et une prise murale à trois fiches acceptant la prise de l'appareil.
Les caractéristiques électriques de la rallonge doivent être de 115-120 V CA, 10 A ou plus.
Si un adaptateur de mise à la terre est utilisé, assurez-vous que le réceptacle qui le reçoit est entièrement mis à la terre.
- Débranchez fermement la fiche de la prise murale. N'utilisez pas de fiche d'alimentation endommagée, de cordon d'alimentation endommagé ou de prise murale mal fixée.
- Risque de décharge électrique ou d'incendie.



- Si le cordon d'alimentation est endommagé, demandez son remplacement immédiat par le fabricant ou l'un de ses réparateurs agréés.

ATTENTION

INSTALLATION EN TOUTE SÉCURITÉ :



- Laissez un espace suffisant autour du réfrigérateur et installez celui-ci sur une surface plane.
- Si votre réfrigérateur n'est pas de niveau, l'efficacité et la durabilité du refroidissement peuvent en être affectées.
- N'obstruez pas l'espace de ventilation à l'intérieur du réfrigérateur ou de son caisson.
- Laissez reposer l'appareil pendant 2 heures avant de charger les aliments une fois que vous l'avez installé et allumé.
- Nous vous recommandons fortement de faire appel à un technicien qualifié ou à une entreprise de dépannage pour installer votre réfrigérateur.
- Le non-respect de cette consigne risque d'entraîner un dysfonctionnement, une décharge électrique, un incendie, une explosion ou des blessures corporelles.

AVERTISSEMENT

AVERTISSEMENTS IMPORTANTS CONCERNANT L'UTILISATION



- N'insérez pas la fiche d'alimentation dans une prise murale avec les mains mouillées.
- N'entrez pas d'objets sur le dessus de l'appareil.
- Lors de l'ouverture ou de la fermeture de la porte, les objets pourraient tomber et provoquer des blessures corporelles et/ou des dommages matériels.
- Ne placez pas vos mains, vos pieds, ni des objets métalliques (couteaux, etc.) sous le réfrigérateur ou à l'arrière de celui-ci.
- Risque de décharge électrique ou de blessures corporelles.
- Les bords coupants sont susceptibles de provoquer des blessures corporelles.
- Ne placez pas de récipient rempli d'eau sur le réfrigérateur.
- En cas de renversement, cela pourrait entraîner un incendie ou une décharge électrique.
- Il est nécessaire de surveiller les enfants pour s'assurer qu'ils ne jouent pas avec l'appareil.
- Maintenez les doigts éloignés des zones contenant des « points de pincement ».
Le jeu entre les portes et l'armoire doit nécessairement être faible. Soyez attentifs lorsque vous ouvrez les portes si des enfants se trouvent dans la zone.
- Ne laissez pas les enfants se suspendre à la porte du réfrigérateur.
Ils risqueraient de se blesser.
- Ne laissez pas les enfants entrer dans le réfrigérateur au risque qu'ils y demeurent enfermés.
- Ne placez pas vos mains sous l'appareil.
- Les bords coupants sont susceptibles de provoquer des blessures corporelles.
- Ne laissez pas les enfants marcher sur le couvercle d'un bac.
- Le bac risquerait de se casser et de provoquer leur chute.
- Ne remplissez pas trop le réfrigérateur.
- Lors de l'ouverture de la porte, un article pourrait tomber et provoquer des blessures corporelles ou des dommages matériels.
- Ne touchez pas les parois intérieures du congélateur ni les produits qui y sont rangés si vous avez les mains mouillées.

- Risque de gelures.
- Ne mettez jamais les doigts ni d'autres objets dans l'orifice du distributeur d'eau, le conduit d'écoulement ou le bac à glaçons.
- Cela pourrait provoquer des blessures corporelles ou des dommages matériels.
- N'utilisez pas ni n'entrez pas de substances thermosensibles (ex. : pulvérisateurs ou objets inflammables, glace sèche, médicaments ou produits chimiques) à proximité ou à l'intérieur du réfrigérateur.
- Ne stockez pas d'objets ou de substances volatiles ou inflammables (benzène, diluant, propane, alcool, éther, gaz liquéfié et toute autre substance similaire) dans le réfrigérateur.
- Le réfrigérateur a été conçu exclusivement pour le rangement de produits alimentaires.
- Cela pourrait entraîner un incendie ou une explosion.
- Ne rangez pas de produits pharmaceutiques, chimiques ou sensibles aux températures dans le réfrigérateur.
- Les produits nécessitant un contrôle strict de la température ne doivent pas être entreposés dans le réfrigérateur.
- Ne placez pas et n'utilisez pas d'appareil électrique à l'intérieur du réfrigérateur sauf s'il s'agit d'un type recommandé par le fabricant.
- Ne montez pas sur l'appareil et ne placez pas d'objets (tels que du linge, des bougies allumées, des cigarettes allumées, de la vaisselle, des produits chimiques, des objets métalliques, etc.) sur l'appareil.
Le non-respect de cette consigne risque d'entraîner une décharge électrique, un incendie, des problèmes avec l'appareil ou des blessures corporelles.
Ne placez pas de récipient rempli d'eau sur celui-ci.
- En cas de renversement, cela pourrait entraîner un incendie ou une décharge électrique.
- N'utilisez pas d'appareil mécanique ni de dispositif susceptible d'accélérer le processus de décongélation, autres que ceux recommandés par le fabricant.
- N'endommagez pas le circuit de réfrigération.
- Ne vaporisez pas de substance volatile telle qu'un insecticide sur la surface de l'appareil.
- Ces produits peuvent se révéler dangereux pour la santé et risquent en outre de provoquer une décharge électrique, un incendie ou un dysfonctionnement de l'appareil.

- Ne fixez jamais directement l'ampoule LED UV pendant une période prolongée.
- Cela risquerait d'entraîner une fatigue oculaire due aux rayons ultraviolets.



- Ne tentez pas de réparer, démonter ou modifier l'appareil vous-même.
- N'utilisez aucun fusible (tel que du cuivre, un fil d'acier, etc.) autre qu'un fusible standard.
- Si l'appareil doit être réparé ou réinstallé, communiquez avec le centre de service le plus près.
- Le non-respect de cette consigne risque d'entraîner un dysfonctionnement, une décharge électrique, un incendie ou des blessures corporelles.
- Veuillez communiquer avec le centre de service le plus près lorsque l'ampoule DEL intérieure ou extérieure est grillée.



- Il est nécessaire de surveiller les enfants pour s'assurer qu'ils ne jouent pas avec l'appareil.
- Maintenez les doigts éloignés des zones contenant des « points de pincement » : l'espace entre les portes et la caisse doit nécessairement être restreint.
Soyez attentif lorsque vous ouvrez les portes en présence d'enfants.
- Ne laissez pas les enfants se suspendre à la porte du réfrigérateur.
Ils risqueraient de se blesser.
- Ne laissez pas les enfants entrer dans le réfrigérateur. Ils risqueraient de rester emprisonnés.
- Serrez les bouteilles les unes contre les autres pour éviter qu'elles ne tombent.
- Cet appareil est destiné au rangement des aliments dans un environnement domestique uniquement.
- Si une fuite de gaz est détectée, évitez toute flamme nue ou source potentielle d'inflammation et aérez pendant plusieurs minutes la pièce dans laquelle se trouve l'appareil.
- Ne touchez pas à l'appareil ou au cordon d'alimentation.
- N'utilisez pas de ventilateur.
- Une étincelle risquerait de provoquer une explosion ou un incendie.
- Utilisez uniquement les ampoules DEL fournies par le fabricant ou son réparateur agréé.



- Si le réfrigérateur dégage une odeur de brûlé ou de la fumée, débranchez-le immédiatement et communiquez avec votre centre de service technique Samsung Electronics.
- Communiquez avec votre centre de service Samsung si vous éprouvez des difficultés à remplacer une ampoule (qui n'est pas une DEL).
- Si l'appareil est équipé d'ampoules DEL, ne démontez pas vous-même les caches des lampes et les ampoules.
- Veuillez communiquer avec vos fournisseurs de service.
- En cas de traces de poussière ou d'eau dans le réfrigérateur, débranchez l'appareil et communiquez avec le centre de service Samsung Electronics.
- Le non-respect de cette consigne peut provoquer un incendie.

ATTENTION

UTILISATION EN TOUTE SÉCURITÉ :



- Ne recongelez pas un aliment qui a complètement décongelé.
Ne mettez pas de boissons gazeuses dans le congélateur.
Ne mettez pas de bouteilles ou de récipients en verre dans le congélateur.
- Si le contenu gèle, le verre est susceptible de se briser et de provoquer des blessures corporelles.
- Utilisez uniquement la machine à glaçons fournie avec le réfrigérateur.
- L'alimentation en eau du réfrigérateur doit être raccordée à une arrivée d'eau potable seulement.
Pour que la machine à glaçons puisse fonctionner correctement, la pression de l'eau doit être comprise entre 20 et 125 lb/po² (138 et 862 kPa).
Si vous vous absentez durant une longue période (vacances par exemple) et n'utilisez pas le distributeur d'eau ou de glace, fermez le robinet d'arrivée d'eau afin d'éviter tout risque de fuite.
- Si vous savez que vous n'utiliserez pas le

réfrigérateur durant une longue période (3 semaines ou plus), videz le réfrigérateur (y compris le bac à glace) et débranchez-le. Fermez le robinet d'adduction d'eau, essuyez l'excédent d'humidité à l'intérieur et laissez les portes ouvertes afin d'éviter la formation d'odeurs et de moisissure.



- Garantie de réparation et modification.
- Les changements et modifications apportés à cet appareil par un tiers ne sont pas couverts par le service de garantie Samsung. Samsung ne peut être tenue responsable des problèmes de sécurité résultant des modifications apportées par un tiers.
- N'obstruez pas les orifices de ventilation à l'intérieur du réfrigérateur.
- Si les orifices de ventilation sont obstrués, notamment par un sac en plastique, le réfrigérateur risque de trop refroidir. Une période de refroidissement trop longue risque d'endommager le filtre à eau et de provoquer des fuites.
- Si le réfrigérateur est débranché de la prise d'alimentation, patientez au moins cinq minutes avant de le rebrancher.
- Si vous prévoyez de vous absenter longtemps ou de laisser le réfrigérateur inutilisé pendant une période prolongée (3 semaines ou plus), videz le réfrigérateur (y compris le bac à glace) et débranchez-le. Fermez le robinet d'adduction d'eau, essuyez l'excédent d'humidité à l'intérieur et laissez les portes ouvertes afin d'éviter la formation d'odeurs et de moisissure.
- Pour un fonctionnement optimal de l'appareil :
 - Ne placez pas d'aliments trop près des orifices de ventilation à l'arrière de l'appareil car ils pourraient empêcher la libre circulation de l'air dans la partie réfrigération.
 - Emballez bien les aliments ou mettez-les dans des récipients hermétiques avant de les placer dans le réfrigérateur.
 - Ne placez pas de bouteilles en verre ni de boissons gazeuses dans le congélateur. Elles peuvent geler et se briser. Des contenants de verre ou de boisson peuvent causer une blessure.
 - Respectez les durées de congélation et les dates de péremption associées aux aliments surgelés.
 - Il n'est pas nécessaire de débrancher le

réfrigérateur lorsque vous vous absentez moins de trois semaines.

Cependant, si vous vous absentez pendant plus de trois semaines, videz le réfrigérateur et le bac à glace et débranchez le réfrigérateur. Fermez le robinet d'adduction d'eau, essuyez l'excédent d'humidité à l'intérieur et laissez les portes ouvertes afin d'éviter la formation d'odeurs et de moisissure.

- Remplissez le réservoir et le bac à glaçons d'eau potable uniquement (eau du robinet, eau minérale ou eau purifiée).
- Ne remplissez pas le réservoir avec du thé ou une boisson énergisante. Cela pourrait endommager le réfrigérateur.
- Ne frappez pas une surface en verre ou n'y appliquez pas une force excessive.
- Du verre brisé pourrait entraîner des dommages corporels et/ou matériels.



- En cas d'inondation, si votre appareil est entré en contact avec de l'eau, communiquez avec le centre de service le plus près.
- Risque de décharge électrique ou d'incendie.

⚠ ATTENTION

NETTOYAGE EN TOUTE SÉCURITÉ



- Ne vaporisez pas directement de l'eau à l'intérieur ou à l'extérieur du réfrigérateur.
- Risque d'incendie ou de décharge électrique.
- N'utilisez pas de sèche-cheveux pour sécher l'intérieur du réfrigérateur.
- Ne placez pas de bougie allumée à l'intérieur du réfrigérateur pour éliminer les mauvaises odeurs.
- Risque de décharge électrique ou d'incendie.



- Utilisez un chiffon propre et sec pour enlever les corps étrangers et la poussière des broches de la fiche d'alimentation. Pour nettoyer la fiche, n'utilisez pas un chiffon mouillé ou humide.
- Sinon, il pourrait y avoir un risque d'incendie ou de décharge électrique.



- Débranchez l'appareil de la prise murale avant de le nettoyer et d'en faire l'entretien.
- Le non-respect de cette consigne risquerait de provoquer un incendie ou une décharge électrique.

⚠ AVERTISSEMENT

Ce produit contient des substances chimiques considérées par l'État de Californie comme étant cancérigènes ou à l'origine de troubles de la reproduction.

⚠ AVERTISSEMENT

AVERTISSEMENTS IMPORTANTS CONCERNANT LA MISE AU REBUT



- **DANGER** : Risque d'enfermement des enfants. Avant de jeter votre vieux réfrigérateur ou congélateur :
 - Retirez les portes et le loquet de la porte.
 - Ne retirez pas les tablettes afin que les enfants ne puissent pas facilement monter dans le réfrigérateur.
 - Les enfants qui se retrouvent coincés à l'intérieur peuvent se blesser ou suffoquer et en mourir.
- Jetez le matériel d'emballage de cet appareil dans le respect de l'environnement.
- Assurez-vous qu'aucun des tuyaux situés à l'arrière de l'appareil n'est endommagé avant la mise au rebut.
- Le gaz réfrigérant utilisé est le R-600a ou R-134a. Vérifiez l'étiquette du compresseur à l'arrière de l'appareil ou l'étiquette signalétique à l'intérieur du réfrigérateur pour savoir quel réfrigérant est utilisé dans votre réfrigérateur. Si ce produit contient un gaz inflammable (réfrigérant R-600a), communiquez avec les autorités locales pour obtenir des renseignements sur la mise au rebut en toute sécurité de votre appareil.
- Lors de la mise au rebut de ce réfrigérateur, retirez la porte/les joints de porte ainsi que le loquet de la porte afin que des petits enfants ou des animaux ne puissent pas se retrouver

enfermés à l'intérieur.

Les enfants ne doivent pas utiliser l'appareil sans la surveillance d'un adulte.

Un enfant risquerait de se retrouver emprisonné à l'intérieur, de se blesser ou de s'asphyxier.

- Du cyclopentane est utilisé comme isolant. Les gaz utilisés pour l'isolation nécessitent une procédure d'élimination spéciale. Pour obtenir des renseignements sur les normes écologiques en matière de traitement des déchets, veuillez prendre contact avec les autorités locales.
- Conservez les éléments d'emballage hors de portée des enfants, car ils présentent un danger pour ces derniers.
- Un enfant pourrait suffoquer s'il met sa tête dans un sac.



CONSEILS SUPPLÉMENTAIRES CONCERNANT L'UTILISATION

- En cas de coupure de courant, communiquez avec le bureau local de votre fournisseur d'électricité afin de connaître la durée du problème.
- La plupart des coupures de courant qui sont corrigées dans l'heure ou dans les deux heures qui suivent n'affectent pas les températures du réfrigérateur. Cependant, il est recommandé de limiter le nombre d'ouvertures de la porte pendant l'absence de courant.
- Si la coupure de courant dure plus de 24 heures, retirez et jetez tous les aliments surgelés.
- L'appareil pourrait ne pas fonctionner d'une manière uniforme (possibilité de décongélation des aliments ou de hausse trop importante de la température à l'intérieur du compartiment d'aliments surgelés) s'il est placé pendant une longue période en dessous des températures ambiantes pour lesquelles il a été conçu.
- En cas d'aliments particuliers, les maintenir dans le réfrigérateur pourrait avoir un effet nocif sur la préservation en raison de ses propriétés.
- Votre appareil est équipé de la fonction de dégivrage automatique, ce qui veut dire que vous n'avez pas besoin de le dégivrer manuellement. Le dégivrage se fera automatiquement.
- L'augmentation de la température pendant le

dégivrage est conforme aux normes ISO.

Cependant, si vous souhaitez éviter toute augmentation excessive de la température des aliments surgelés pendant le dégivrage de l'appareil, emballez-les dans plusieurs couches de papier journal.

- Ne recongelez pas un aliment qui a complètement décongelé.

Conseils en matière d'économie d'énergie

- Installez l'appareil dans une pièce sèche et fraîche, correctement ventilée. Vérifiez qu'il n'est pas exposé à la lumière directe du soleil et ne le placez jamais à proximité d'une source de chaleur (un radiateur par exemple).
- Il est conseillé de ne pas bloquer les ventilations et les grilles pour obtenir une meilleure efficacité énergétique.
- Laissez refroidir les aliments chauds avant de les placer à l'intérieur de l'appareil.
- Placez les aliments surgelés dans le réfrigérateur pour les décongeler. Ainsi, vous pouvez utiliser les basses températures des aliments surgelés pour refroidir les aliments du réfrigérateur.
- Ne laissez pas la porte de l'appareil ouverte longtemps lorsque vous placez ou retirez des aliments. Moins la porte reste ouverte, moins le givre s'accumulera dans le congélateur.
- Il est conseillé d'installer le réfrigérateur en laissant un espace à l'arrière et sur les côtés. Ceci vous permettra de réduire sa consommation d'énergie et ainsi vos factures.

Installation de votre réfrigérateur à portes françaises

AVANT D'INSTALLER LE RÉFRIGÉRATEUR

Nous vous félicitons d'avoir choisi ce réfrigérateur à portes françaises Samsung.

Nous espérons que vous apprécierez les fonctionnalités de pointe offertes par ce nouvel appareil.

Choix du meilleur emplacement pour le réfrigérateur

Choisissez :

- Un emplacement offrant un accès facile à une source d'alimentation en eau.
- Un emplacement non exposé à la lumière directe du soleil.
- Un emplacement avec une surface plane (ou quasiment).
- Un emplacement avec un espace suffisant pour permettre l'ouverture facile des portes du réfrigérateur.
- Un emplacement avec suffisamment d'espace à droite, à gauche, à l'arrière et au-dessus de l'appareil, pour permettre la circulation de l'air. Si le réfrigérateur ne dispose pas d'un espace suffisant, cela peut affecter l'efficacité de la réfrigération et augmenter la consommation électrique.
- Un emplacement qui vous permet de déplacer facilement le réfrigérateur pour en effectuer l'entretien ou la réparation.
- N'installez pas le réfrigérateur à un endroit où la température est supérieure à 110 °F (43 °C) ou inférieure à 50 °F (10 °C).

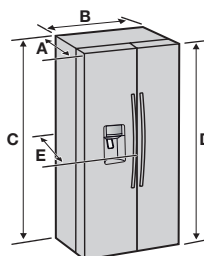

Profondeur	« A »	34" (864 mm)
Largeur	« B »	35 3/4" (908 mm)
Hauteur	« C »	68 1/2" (1740 mm)
Hauteur totale	« D »	69 7/8" (1775 mm)
Profondeur	« E »	36 5/8" (930 mm)

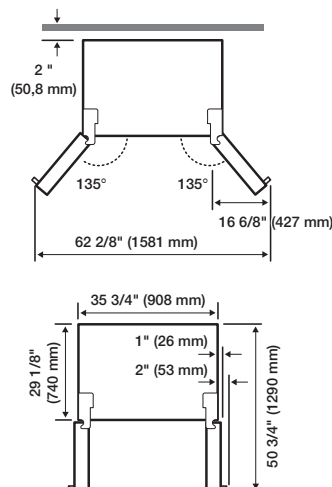

Chaque mesure est basée sur la dimension de conception, elle peut donc varier en fonction de la méthode de mesure.

Déplacement du réfrigérateur

Afin de ne pas détériorer le sol, assurez-vous que les pieds avant réglables sont relevés (au-dessus du sol).

Voir la section « Mise à niveau du réfrigérateur » en page 14 pour en savoir plus.

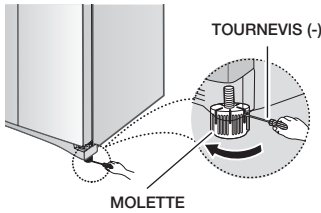

Sol

Pour une installation correcte, vous devez placer ce réfrigérateur sur une surface dure, de niveau à la même hauteur que le reste du sol.

Cette surface doit être suffisamment résistante pour supporter le poids d'un réfrigérateur plein.

Afin de protéger la finition du sol lors de l'installation, coupez un grand morceau de carton et placez-le sous le réfrigérateur, à l'endroit où vous travaillez.

Lors du déplacement du réfrigérateur, tirez-le et poussez-le droit vers l'avant ou vers l'arrière.

Ne le basculez pas d'un côté à l'autre.

⚠ ATTENTION

Lors de l'installation, l'entretien ou le nettoyage à l'arrière du réfrigérateur, veillez à le tirer et le pousser en ligne droite.



Important : Assurez-vous que vous pouvez déplacer le réfrigérateur jusqu'à son emplacement final en mesurant les portes (en largeur et en hauteur), les seuils, les plafonds, les escaliers, etc.

- Assurez-vous de débrancher l'arrivée d'eau principale AVANT de retirer la porte du congélateur. Reportez-vous au chapitre « Retrait de l'arrivée d'eau du réfrigérateur » du manuel pour éviter tout dommage (page 12).

INSTALLATION DU RÉFRIGÉRATEUR

Installation des poignées

Important : S'il est nécessaire de retirer les portes du réfrigérateur pour le mettre en place, remettez en place les portes et installez les poignées.

Pour retirer les portes, consultez la section « Retirer les portes du réfrigérateur » en page 11. Prenez les poignées situées du côté droit de la porte.

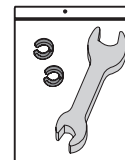
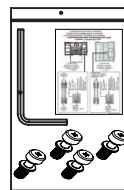
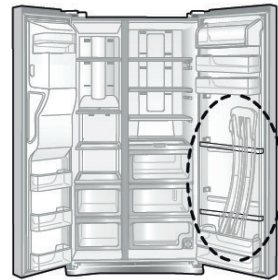

(Modèle RH25* uniquement)



Déballez les poignées et localisez le kit d'installation de la porte ainsi que les vis de fixation et la clé hexagonale.

Installer les poignées

À l'aide d'un tournevis cruciforme, placez les vis de fixation sur les orifices des vis de chaque porte.
Si les vis de fixation sont déjà installées sur votre réfrigérateur, sautez cette étape.

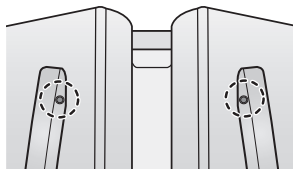

Orientez chaque poignée de sorte que l'extrémité avec l'autocollant dessus soit située vers le haut et que les orifices pour les vis soient dirigés vers les orifices des vis situés sur la porte du réfrigérateur.

Placez une poignée sur les vis de fixation sur une porte, puis faites glisser la poignée fermement vers le bas.

Répétez cette étape avec la seconde poignée sur l'autre porte.

Pour les modèles disposant d'un levier fixé sur la poignée de droite, poussez le levier sur la poignée, maintenez-le en place, puis faites glisser le dessous de la poignée vers le bas au-dessus de la vis de fixation.

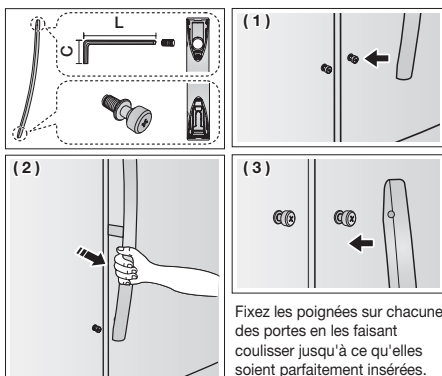

À l'aide d'une clé hexagonale, serrez la vis de serrage sur la section intérieure du haut de chaque poignée. Utilisez la partie la plus longue de la clé hexagonale pour commencer le serrage, puis la partie la plus courte pour serrez la vis complètement, comme indiqué dans le schéma ci-dessous.

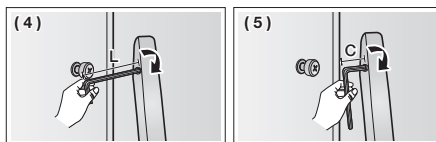



RETIRER LES PORTES DU RÉFRIGÉRATEUR

Si votre entrée ne permet pas le passage facile du réfrigérateur, vous pouvez retirer les portes de ce dernier.

Pour retirer les portes du réfrigérateur, suivez les étapes ci-dessous.

S'il n'est pas nécessaire de retirer les portes, passez à la section « Mise à niveau du réfrigérateur » à la page 14.

Outils dont vous aurez besoin

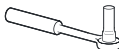
		
Tournevis cruciforme	Tournevis plat	Clé à douille de 10 mm

1. Retirez le cache des pieds avant

Ouvrez les portes du congélateur et du réfrigérateur. Dévissez les trois vis maintenant le cache des pieds avant en les tournant dans le sens inverse des aiguilles d'une montre. Lorsque les vis sont desserrées, retirez le cache des pieds avant.

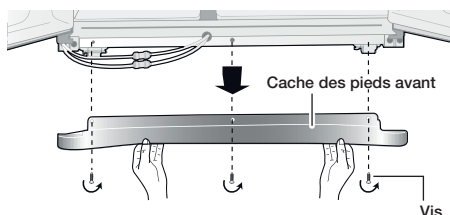

⚠ ATTENTION

Lors du démontage, assurez-vous que l'appareil est éteint.

2. Retirez le tuyau d'arrivée d'eau du réfrigérateur

1. Selon le modèle, retirez un ou deux tuyaux d'eau en appuyant sur chaque coupleur (1) et en tirant les tuyaux d'eau (2).

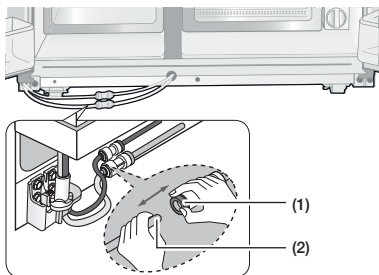

⚠ ATTENTION

Ne coupez pas le tuyau d'eau.
Retirez-le du coupleur avec précaution.

3. Retirez la porte du congélateur

Avant de commencer.

- Soulevez la porte à la verticale afin de ne pas tordre ou briser les charnières.
- Veillez à ne pas coincer le tuyau d'eau ou le faisceau électrique dans la porte.
- Posez les portes sur une surface protégée afin d'éviter de les rayer ou de les endommager.
- Deux personnes sont nécessaires pour le démontage des portes.

1. Porte du congélateur fermée, retirez le cache de la charnière supérieure (1) à l'aide d'un tournevis, puis tirez doucement sur les câbles pour les débrancher (2).

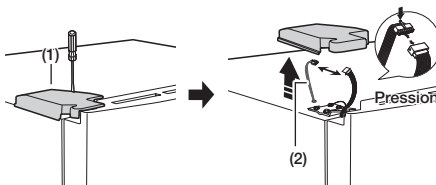

 Faites attention à ne pas endommager le faisceau du capteur lorsque vous remettez le cache de la charnière en place.

2. Retirez les boulons (3) qui fixent la charnière à l'aide d'une clé à douille de 10 mm. Retirez la vis de mise à la terre (4) en la tournant dans le sens inverse des aiguilles d'une montre. Retirez la charnière supérieure (5) dans le sens de la flèche. Veillez à ce que la porte ne vous tombe pas dessus.

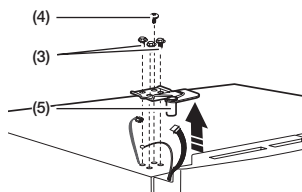

3. Ouvrez la porte du congélateur, puis retirez la porte de la charnière inférieure (6) en la soulevant doucement verticalement (7).

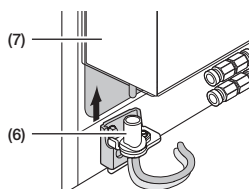

- Retirez la charnière inférieure (8) de son support (9) en la soulevant vers le haut dans le sens indiqué par la flèche.

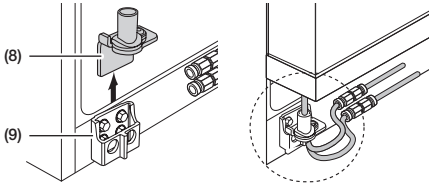

⚠ ATTENTION

Veillez à passer l'arrivée d'eau à travers la charnière inférieure avant de la remonter.

4. RETIREZ LA VITRINE DU RÉFRIGÉRATEUR

- Porte fermée, retirez le cache de la charnière supérieure (1) à l'aide d'un tournevis.

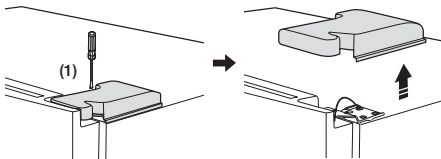

- Débranchez les fils.

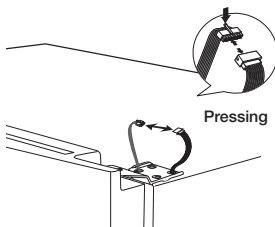

⚠ ATTENTION

Lors du démontage, assurez-vous que l'appareil est éteint.

- Démontez les trois vis de fixation sur la charnière supérieure de la vitrine.

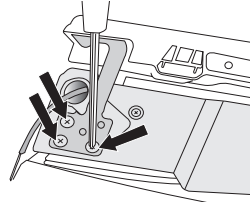

- Démontez la vitrine.

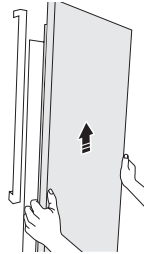

5. RETIREZ LA PORTE DU RÉFRIGÉRATEUR

- Retirez les boulons (2) qui fixent la charnière à l'aide d'une clé à douille de 10 mm. Retirez la charnière supérieure (3) dans le sens de la flèche. Maintenez fermement la porte en équilibre.

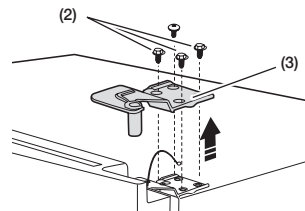

ATTENTION

Ne retirez pas le capteur monté dans le cache de charnière supérieure droite.

Remise en place de la porte du réfrigérateur

Pour remonter la porte du réfrigérateur, remettez les pièces en place dans l'ordre inverse.

Remise en place de la porte du congélateur

Pour remonter la porte du congélateur, remettez les pièces en place dans l'ordre inverse.

ATTENTION

Fixez le câble sur le crochet de la charnière pour empêcher d'endommager le câble lors du remontage.

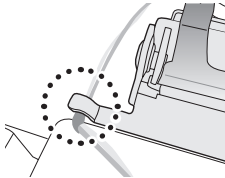

Remise en place des tuyaux d'arrivée d'eau

1. Les tuyaux d'eau doivent être insérés jusqu'au centre du coupleur transparent afin d'éviter toute fuite d'eau au niveau du distributeur.
2. Insérez les deux brides dans l'emplacement prévu à cet effet comme indiqué ci-dessous et vérifiez que chaque bride maintient fermement le tuyau.

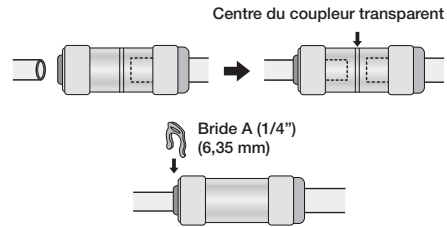

ATTENTION

Assurez-vous que les couleurs des tuyaux d'eau correspondent.

MISE À NIVEAU DU RÉFRIGÉRATEUR

Assurez-vous que le réfrigérateur est de niveau afin de pouvoir procéder aux derniers réglages.

Utilisez un niveau pour vérifier si le réfrigérateur est de niveau de gauche à droite et de l'avant vers l'arrière.

Si le réfrigérateur n'est pas de niveau, les portes risquent de ne pas être parfaitement alignées, ce qui peut provoquer de la condensation et une surconsommation d'énergie.



L'avant du réfrigérateur est également réglable.

Avant de mettre de niveau le réfrigérateur, retirez le cache des pieds avant.

Ouvrez les portes du congélateur et du réfrigérateur. Dévissez les trois vis maintenant le cache des pieds avant en les tournant dans le sens inverse des aiguilles d'une montre.

Lorsque les vis sont desserrées, retirez le cache des pieds avant.

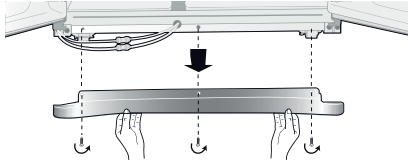

Si la partie congélateur est plus basse que la partie réfrigérateur.

Insérez un tournevis plat dans la fente du pied du congélateur et tournez-le dans le sens des aiguilles d'une montre.

Si la partie réfrigérateur est plus basse que la partie congélateur.

Insérez un tournevis plat dans la fente du pied du réfrigérateur et tournez-le dans le sens des aiguilles d'une montre.

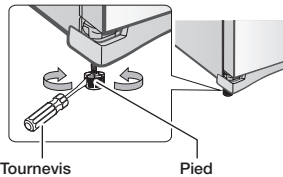

Reportez-vous au chapitre suivant pour connaître le meilleur moyen d'effectuer des réglages fins sur les portes.

RÉGLAGE DE LA HAUTEUR DES PORTES

Si une porte de réfrigérateur est plus basse que l'autre :

- La hauteur de la porte peut être ajustée à l'aide de l'écrou de réglage situé au bas de la porte du réfrigérateur.
- Une porte réglée trop haut peut interférer avec le cache des charnières lorsqu'elle est ouverte ou fermée.

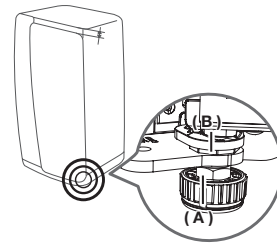

Avant d'ajuster les portes, retirez le cache du pied avant.

Ouvrez les portes du congélateur et du réfrigérateur. Dévissez les trois vis maintenant le cache des pieds avant en les tournant dans le sens inverse des aiguilles d'une montre. Lorsque les vis sont desserrées, retirez le cache des pieds avant.

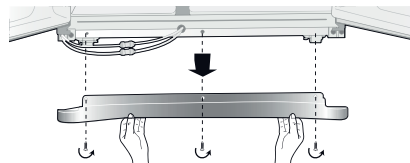

- Ouvrez la porte à régler et desserrez l'écrou de serrage (**A**) situé en bas en le faisant pivoter dans le sens des aiguilles d'une montre (↻) à l'aide de la clé fournie avec le produit. (Soulevez la plus basse des deux portes en premier.)

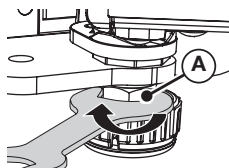

- Réglez la hauteur de la porte en faisant pivoter l'écrou de réglage (**B**) dans le sens inverse des aiguilles d'une montre (↺) à l'aide de la clé fournie
(Faites tourner la clé dans le sens inverse des aiguilles d'une montre (↺) pour rehausser la porte et dans le sens des aiguilles d'une montre (↻) pour l'abaisser.)
- Ouvrez la porte et effectuez les réglages depuis l'intérieur.

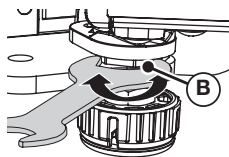

- Une fois les portes à niveau, faites pivoter l'écrou de serrage (**A**) dans le sens inverse des aiguilles d'une montre (↺) pour le bloquer.

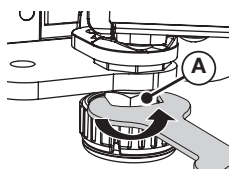

Si vous effectuez le réglage avec le réfrigérateur vide, il est possible que son alignement soit de nouveau imparfait une fois les produits placés à l'intérieur. Si cela se produit, effectuez le réglage à nouveau.

LORSQUE LA PORTE DU CONGÉLATEUR EST PLUS BASSE QUE LA PORTE DU RÉFRIGÉRATEUR

Le réfrigérateur doit être de niveau pour que les portes soient parfaitement alignées. Assurez-vous que votre réfrigérateur est de niveau avant de commencer. Si vous avez besoin d'aide pour la mise à niveau, consultez le chapitre précédent décrivant la mise à niveau du réfrigérateur.

La porte du congélateur est plus basse que la porte du réfrigérateur

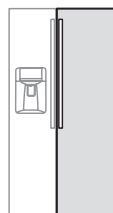

Le procédé permettant de régler chaque porte est identique. Ouvrez les portes et réglez-les, l'une après l'autre, comme suit :

- Dévissez l'écrou (**1**) de la charnière inférieure jusqu'à ce qu'il atteigne l'extrémité supérieure du boulon (**2**).

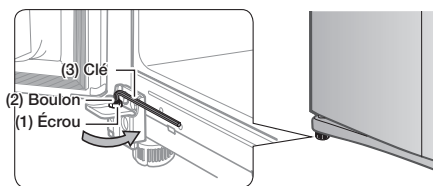

Lorsque vous dévissez l'écrou (**1**), assurez-vous d'utiliser la clé hexagonale fournie (**3**) pour desserrer le boulon (**2**) dans le sens inverse des aiguilles d'une montre (↺). Vous devez alors pouvoir dévisser l'écrou (**1**) avec vos doigts.

2. Réglez la différence de hauteur entre les portes en tournant le boulon (**2**) dans le sens des aiguilles d'une montre (↻) ou inverse des aiguilles d'une montre (↺).

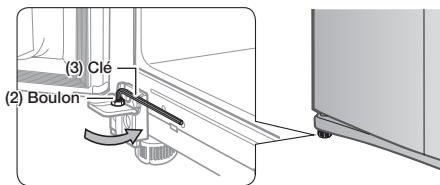

- ☞ Lorsque vous tournez dans le sens des aiguilles d'une montre (↻), la porte monte.

3. Après avoir réglé les portes, tournez l'écrou (**1**) dans le sens des aiguilles d'une montre (↻) jusqu'à ce qu'il atteigne l'extrémité inférieure du boulon, puis serrez le boulon à nouveau à l'aide de la clé (**3**) afin de fixer l'écrou en position (**1**).

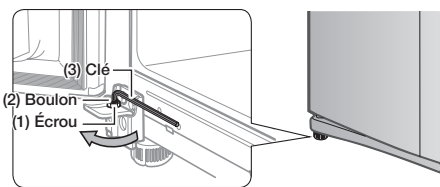

- ☞ Si vous ne serrez pas l'écrou fermement, le boulon peut se desserrer.

PETITS RÉGLAGES ENTRE LA VITRINE ET LE CHÂSSIS INTÉRIEUR DU RÉFRIGÉRATEUR

Après avoir soulevé la porte extérieure, insérez la CALE DE LA CHARNIÈRE CENTRALE dans l'intervalle entre la vitrine du réfrigérateur et l'AXE DE CHARNIÈRE.

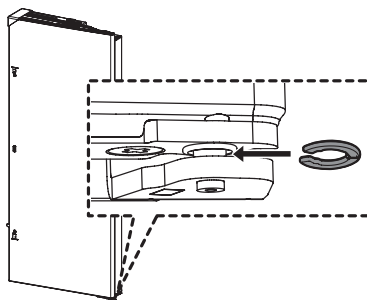

- ☞ Les CALES DE LA CHARNIÈRE CENTRALE sont fournies avec le réfrigérateur. L'épaisseur des cales est de 1 mm.

⚠ ATTENTION

Ne placez pas la porte vitrine plus haut que la porte du châssis intérieur.

- La vitrine peut se détacher de la BUTÉE (CHARNIÈRE)

INSTALLER LE TUYAU DU DISTRIBUTEUR D'EAU

Le distributeur d'eau est l'une des fonctions très pratiques que vous offre votre nouveau réfrigérateur Samsung.

Afin de préserver votre santé, le filtre à eau Samsung supprime toutes les particules indésirables présentes dans l'eau.

Toutefois, il ne permet pas de stériliser ni de détruire les micro-organismes.

Pour cela, un purificateur d'eau est nécessaire.

L'alimentation en eau est également raccordée à la machine à glaçons.

Pour que la machine à glaçons puisse fonctionner correctement, la pression de l'eau doit être comprise entre 20 et 125 lb/po² (138 et 862 kPa). Si le réfrigérateur est installé dans une zone où la pression de l'eau est faible (inférieure à 20 lb/po²), vous pouvez installer une pompe de charge pour compenser la faible pression.

Après avoir raccordé le tuyau d'eau, assurez-vous que le réservoir d'eau à l'intérieur du réfrigérateur est correctement rempli.

Pour cela, appuyez sur le levier du distributeur d'eau jusqu'à ce que l'eau s'écoule par le distributeur.



Des trousse d'installation de conduite d'eau sont disponibles auprès de votre revendeur moyennant un supplément. Il est recommandé d'utiliser une trousse d'installation de conduite d'eau composée de tube en cuivre.

Branchement sur le tuyau d'adduction d'eau

1. Tout d'abord, fermez l'arrivée d'eau principale et assurez-vous que la machine à glaçons est éteinte.
2. Localisez l'arrivée d'eau potable à laquelle relier l'appareil.
3. Installez le collier de fixation puis le robinet de sectionnement.
4. Raccordez la Trousse d'installation de conduite d'eau au robinet de sectionnement.

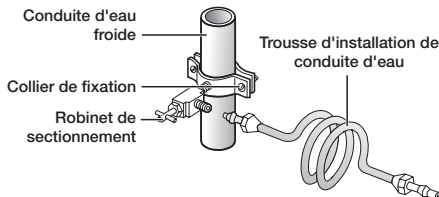

Raccordement du tuyau d'alimentation en eau au réfrigérateur

Vous devez vous munir de plusieurs accessoires pour effectuer ce raccordement.

Ces accessoires sont en vente sous forme de trousse à votre quincaillerie locale.

Utilisation d'un tube en cuivre	Utilisation d'un tube en plastique
<ul style="list-style-type: none"> • Tube en cuivre ¼ po • Écrou de serrage ¼ po (x1) • Bague (x2) 	<ul style="list-style-type: none"> • Tube en plastique ¼ po → Extrémité moulée (en forme de poire) • Écrou de serrage ¼ po (x1)

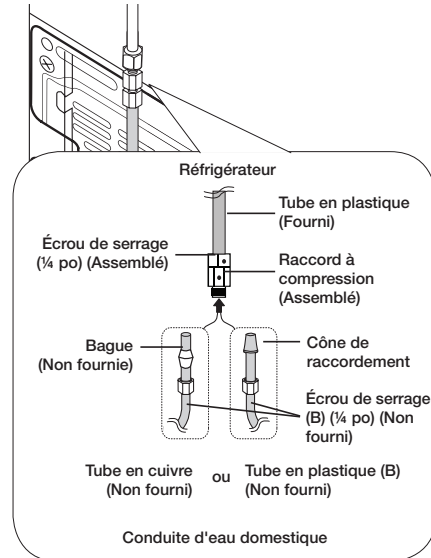

1. Reliez la conduite d'eau domestique au raccord à compression assemblé.
 - Si vous utilisez un tube en cuivre, faites glisser l'écrou de serrage (**B**) (non fourni) et la bague (non fournie) sur le tube en cuivre (non fourni) comme illustré.
 - Si vous utilisez un tube en plastique (**B**), insérez l'extrémité moulée (en forme de poire) du tube en plastique (**B**) dans le raccord à compression.

⚠ ATTENTION

N'installez pas le tube en plastique (**B**) sans l'extrémité moulée (en forme de poire).

2. Serrez l'écrou de serrage (**B**) sur le raccord à compression.
Assurez-vous toutefois de ne pas trop le serrer (**B**).
3. Ouvrez l'arrivée d'eau et vérifiez l'absence de fuite à l'intérieur du réfrigérateur, autour du filtre à eau et au niveau de tous les raccords.
Si vous détectez des gouttes d'eau ou une fuite, fermez l'arrivée d'eau principale.
Si les fuites sont dans les zones de raccords, vérifiez-les et serrez-les si nécessaire.
Si les fuites sont à l'intérieur du réfrigérateur, vérifiez le filtre à eau et confirmez qu'il est en position verrouillée.
Ouvrez l'arrivée d'eau et vérifiez à nouveau qu'il n'y a plus de fuite.
4. Branchez le réfrigérateur.
5. Laissez s'écouler 3 gallons (11,3 litres) d'eau à travers le filtre avant de consommer ou d'utiliser l'eau du réfrigérateur (soit environ 6 minutes). Cela permet de nettoyer le système d'arrivée d'eau et de faire sortir les bulles d'air des tuyaux.

Pour ce faire, appuyez sur le bouton Water (Eau), puis accolez un grand verre ou une tasse contre le levier et poussez dessus. Laissez le récipient se remplir et videz l'eau dans l'évier de la cuisine. Répétez ensuite l'opération plusieurs fois.



Il peut s'avérer nécessaire de laisser l'eau s'écouler plus longtemps selon les installations.

6. Ouvrez la porte du réfrigérateur et vérifiez que le filtre à eau ne fuit pas.



Après avoir allumé le réfrigérateur, patientez 1 à 2 jours avant de vous servir de la machine à glaçons.
Pendant cette période, jetez les 1 ou 2 premiers bacs de glace afin d'évacuer toutes les impuretés de la conduite d'eau.

- Raccordez le tuyau d'eau à une source d'eau potable uniquement.
- Si vous devez réparer ou démonter le tuyau d'eau, coupez environ 1/4 po du tube en plastique afin d'assurer un raccordement sûr et étanche.
- Vous pouvez rapidement tester l'arrivée d'eau à l'aide d'un gobelet.
Dans des conditions normales, le distributeur d'eau remplit un gobelet de 5,75 oz (170 ml) en environ 10 secondes.

FIN DE L'INSTALLATION

Maintenant que votre nouveau réfrigérateur est installé, vous êtes prêt à le configurer et à profiter de toutes les fonctionnalités offertes.

Effectuez les étapes suivantes afin que votre réfrigérateur soit complètement fonctionnel.

1. Assurez-vous que votre réfrigérateur est placé dans un endroit approprié avec suffisamment d'espace entre lui et le mur. Consultez les consignes d'installation dans le présent guide.
2. Une fois le réfrigérateur branché, assurez-vous que l'éclairage intérieur s'allume à l'ouverture des portes.
3. Réglez le système de contrôle de la température sur la température la plus basse et attendez une heure.
Le congélateur sera légèrement réfrigéré et le moteur tournera doucement.
Réglez ensuite les températures que vous souhaitez pour le réfrigérateur et le congélateur.
4. Après la mise sous tension du réfrigérateur, plusieurs heures sont nécessaires pour qu'il atteigne la température appropriée.
Une fois la température suffisamment basse, vous pouvez placer des aliments et des boissons dans le réfrigérateur.



Si de la condensation ou des gouttes d'eau apparaissent sur les deux côtés de la partie centrale de la porte du réfrigérateur, désactivez le mode Energy Saver (Économie d'énergie) après les avoir retirées.
(Reportez-vous aux explications sur le bouton Energy Saver (Économie d'énergie) indiquées dans la section « Fonctions du panneau de commande » à la page 20)

Pour éviter d'endommager le cordon d'alimentation

Pour éviter d'endommager le cordon d'alimentation, fixez chaque dépassement du cordon sur le haut arrière du réfrigérateur comme indiqué dans l'illustration ci-dessous.

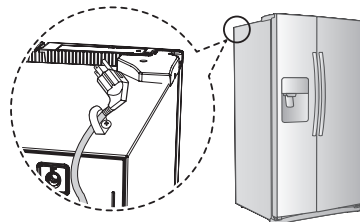

Fonctionnement du réfrigérateur à portes françaises SAMSUNG

FONCTIONS DU PANNEAU DE COMMANDE

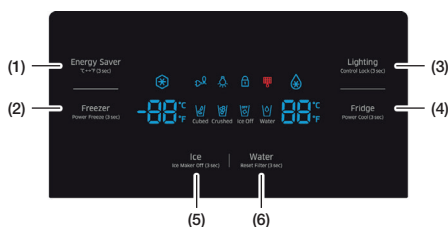

(1) Energy Saver (Économie d'énergie) (°C ↔ °F (3 s))

Pour une meilleure efficacité énergétique, appuyez sur le bouton Energy Saver (Économie d'énergie). Si la condensation se développe sur les portes, désactivez la fonction du bouton Energy Saver (Économie d'énergie).

Pour commuter les unités de température entre °C et °F, appuyez sur ce bouton pendant 3 secondes. À chaque pression et maintien du bouton, les modes de température °C ou °F alternent et l'icône °C ou °F s'allume, indiquant ainsi votre sélection.

(2) Freezer (Power Freeze (3 sec)) (Congélateur (Congélation rapide (3 s)))

Appuyez sur le bouton Freezer (Congélateur) pour régler la température du congélateur entre 5 °F (-15 °C) et -8 °F (-23 °C).

Appuyez sur le bouton Freezer (Congélateur) pendant 3 secondes pour activer la fonction Power Freezer (Alimentation congélateur) pour accélérer le temps de congélation des produits contenus dans le congélateur.

Ceci est utile si vous voulez congeler rapidement des éléments qui s'abîment facilement si la température dans le congélateur baisse de manière drastique (par exemple, si la porte est restée ouverte).

Si vous devez congeler de grandes quantités d'aliments, activez la fonction de congélation rapide lorsque vous placez les aliments dans le congélateur.

Lighting (Control Lock (3 sec)) (3) (Éclairage (Verrouillage de commande (3 s)))

Appuyez sur le bouton Lighting (Éclairage) pour allumer la lampe DEL du distributeur.

Si vous appuyez sur le bouton Lighting (Éclairage) et le maintenez enfoncé pendant 3 secondes, tous les boutons sont verrouillés et le levier distributeur ne fonctionne plus.

Fridge (Power Cool (3 sec)) (4) (Réfrigérateur (Refroidissement rapide (3 s)))

Appuyez sur le bouton Fridge (Réfrigérateur) pour régler la température du réfrigérateur entre 44 °F (7 °C) et 34 °F (1 °C).

Appuyez sur le bouton Fridge (Réfrigérateur) pendant 3 secondes pour activer la fonction Power Cool (Refroidissement rapide) pour accélérer le temps de réfrigération des produits.

(5) Ice (Ice Maker Off (3 sec)) (Glace (Arrêt machine à glaçons (3 s)))

Appuyez sur le bouton Ice (Glace) pour sélectionner des glaçons ou de la glace pilée ou pour désactiver le distributeur.

Appuyez et maintenez le bouton Ice (Glace) pendant 3 secondes pour désactiver la fonction de fabrication de glace.

Appuyez et maintenez à nouveau le bouton Ice (Glace) pendant 3 secondes pour réactiver la fonction de fabrication de glace.

(6) Water (Reset Filter (3 sec)) (Eau (Réinit. filtre (3 s)))

Appuyez sur le bouton Water (Eau) pour activer le distributeur d'eau.

Après avoir changé le filtre, appuyez sur le bouton Water (Eau) pendant 3 secondes pour réinitialiser le voyant du filtre.



Pour désactiver les fonctions secondaires (ex. : Power Freeze (Congélation rapide), Ice Off (Désactivation glace), Power Cool (Refroidissement rapide) et Control Lock (Verrouillage de commande)), appuyez à nouveau sur le bouton correspondant pendant 3 secondes.

UTILISATION DU PANNEAU DE COMMANDE

Congélateur/Réfrigérateur (Réglage de la température)

Appuyez sur le bouton Freezer (Congélateur) ou Fridge (Réfrigérateur) de façon répétée jusqu'à ce que la température souhaitée soit réglée.

À chaque pression sur le bouton Freezer (Congélateur) ou Fridge (Réfrigérateur), l'indicateur de température change dans l'ordre indiqué ci-dessous.

- Freezer (Congélateur)

0 °F → -1 °F → -2 °F → -3 °F → -4 °F → -5 °F →
-6 °F → -7 °F → -8 °F → 5 °F → 4 °F → 3 °F →
2 °F → 1 °F → 0 °F
(-18 °C → -19 °C → -20 °C → -21 °C → -22 °C →
-23 °C → -15 °C → -16 °C → -17 °C → -18 °C)

* Dans certaines zones, la séquence de température démarre à -2 °F (-19 °C).

- Fridge (Réfrigérateur)

37 °F → 36 °F → 35 °F → 34 °F → 44 °F → 43 °F →
42 °F → 41 °F → 40 °F → 39 °F → 38 °F →
37 °F
(3 °C → 2 °C → 1 °C → 7 °C → 6 °C → 5 °C →
4 °C → 3 °C)

Congélation rapide

Cette icône s'allume lorsque vous activez la fonction Power Freeze (Congélation rapide). La fonction Power Freeze (Congélation rapide) permet de générer de l'air froid pendant 50 heures en continu et elle fait baisser la température à l'intérieur du réfrigérateur plus rapidement. Cela peut être utile lorsque vous avez besoin de baisser rapidement la température dans le congélateur ou de faire des glaçons rapidement. Lorsque vous en avez suffisamment, appuyez sur le bouton Freezer/Power Freeze (3 s) (Congélateur/ Congélation rapide (3 s)) et maintenez-le de nouveau enfoncé pendant 3 secondes pour annuler la fonction Power Freeze (Congélation rapide).



Lorsque vous utilisez cette fonction, la consommation énergétique du réfrigérateur peut augmenter. N'oubliez pas de désactiver la fonction

Power Freeze (Congélation rapide) lorsque vous n'en avez plus besoin et de revenir à la température d'origine.

Économiseur d'énergie

Cette icône s'allume lorsque vous activez la fonction « Energy Saver » (Économie d'énergie). La fonction Energy Saver (Économie d'énergie) s'active automatiquement lorsque le réfrigérateur est sous tension. Si la condensation apparaît sur les portes, désactivez la fonction Energy Saver (Économie d'énergie).

Éclairage

Cette icône s'allume lorsque vous activez la fonction d'éclairage. Lorsque cette icône est allumée, l'éclairage du distributeur (situé sous l'affichage) est allumé en continu. Si vous souhaitez que l'éclairage du distributeur s'allume uniquement lorsque le distributeur est utilisé, appuyez sur le bouton Lighting (Éclairage) pour désactiver le mode continu.

Verrouillage de commande

Cette icône s'allume lorsque vous activez la fonction Lock (Verrouillage). Lorsque l'icône Control Lock (Verrouillage de commande) est allumée, tous les boutons du panneau, y compris le bouton Ice (Glace) ainsi que les distributeurs sont verrouillés et désactivés. Appuyez et maintenez le bouton Lighting/Control Lock (Éclairage/Verrouillage de commande) pendant 3 secondes pour désactiver le verrouillage de commande et réactiver les boutons du panneau.

Voyant du filtre

Cette icône s'allume lorsque vous devez remplacer le filtre, généralement après que le réfrigérateur a délivré 300 gallons (1 135 litres) d'eau environ (après environ 6 mois). Le voyant du filtre est éteint lorsque vous insérez pour la toute première fois le filtre à eau.

Refroidissement rapide

Cette icône s'allume lorsque vous activez la fonction « Power Cool » (Refroidissement rapide). La fonction Power Cool (Refroidissement rapide) est idéale pour un refroidissement rapide du réfrigérateur.

Si vous activez la fonction Power Cool (Refroidissement rapide), la température intérieure du réfrigérateur diminuera pendant environ deux heures et demie.

Lorsque vous voulez désactiver la fonction Power Cool (Refroidissement rapide), appuyez sur le bouton Fridge/Power Cool (3 sec) (Réfrigérateur/ Refroidissement rapide (3 s)) et maintenez-le de nouveau enfoncé pendant 3 secondes.

Cubed (Glaçons) , Crushed (Glace pilée)

Profitez des glaçons ou de la glace pilée en sélectionnant votre préférence sur le panneau de commande à affichage numérique.

Le voyant du type de glace indique la forme de glace actuellement choisie.

Ice Off (Désactivation glace)

Cette icône s'allume lorsque vous activez la fonction Ice Off (Désactivation glace).

Lorsque l'icône Ice Off (Désactivation glace) est allumée, la machine à glaçons est désactivée.

ATTENTION

Si le tuyau d'arrivée d'eau du réfrigérateur n'est pas connecté et si le réfrigérateur n'est pas alimenté en eau, ce dernier émettra un bruit inhabituel si la machine à glaçons est activée ou si vous poussez le levier distributeur d'eau.

Pour faire cesser ces bruits, appuyez sur le bouton Ice (Glacé) jusqu'à ce que l'icône Ice Off (Désactivation glace) s'allume (au moins 3 secondes) ce qui indique que la machine à glaçons est éteinte.

Si le tuyau d'arrivée d'eau est connecté et si votre réfrigérateur émet des bruits inhabituels, vérifiez si la vanne d'arrivée d'eau sur le tuyau connecté au réfrigérateur est fermée, empêchant ainsi l'eau de circuler vers le réfrigérateur.

Si la vanne est fermée, ouvrez-la.

Water (Eau)

Cette icône s'allume lorsque vous activez la fonction Water (Eau).

Désactivation de l'affichage

Pour économiser l'énergie, l'affichage du panneau s'éteint automatiquement sous les conditions suivantes : lorsqu'aucun bouton n'est actionné, lorsqu'aucune porte n'est ouverte, ou lorsqu'aucun levier de distributeur n'a été poussé pendant un certain temps.

Cependant, l'icône correspondant à votre sélection d'eau, de glaçons ou glace pilée reste allumée.

Lorsque vous appuyez sur un bouton, lorsque vous ouvrez une porte, ou lorsque vous poussez un levier de distributeur, l'affichage du panneau s'allume à nouveau.

Tous les boutons de fonction, exceptés les boutons Water (Eau) et Ice (Glacé) sont alors opérationnels lorsque vous retirez votre doigt du bouton sur lequel vous avez appuyé.

Mode Demo (Démo)

Le mode Cooling Off (Sans refroidissement) (également appelé mode Démo) est destiné aux vendeurs qui mettent les réfrigérateurs en démonstration dans leur magasin.

En mode Cooling Off (Sans refroidissement), seuls le moteur du ventilateur et les voyants du réfrigérateur fonctionnent ; les compresseurs du réfrigérateur et du congélateur sont désactivés et ne produisent donc pas de froid.

Pour activer le mode Cooling Off (Sans refroidissement), appuyez sur les boutons Energy Saver (Économie d'énergie), Freezer (Congélateur) et Lighting (Éclairage) pendant 5 secondes en fonctionnement normal.

Le réfrigérateur émet un signal sonore et le message OFF apparaît sur l'affichage.

Pour annuler le mode Cooling Off (Sans refroidissement), appuyez à nouveau sur les boutons Energy Saver (Économie d'énergie), Freezer (Congélateur) et Lighting (Éclairage) pendant 5 secondes, jusqu'à l'émission du signal sonore.

Le mode Cooling Off (Sans refroidissement) est disponible uniquement sur les réfrigérateurs vendus aux États-Unis.

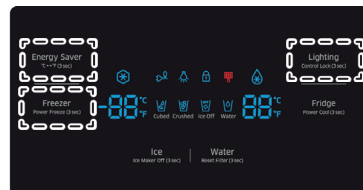

Important : Si vous voyez le code OFF sur l'affichage du réfrigérateur, votre réfrigérateur est en mode Cooling Off (Sans refroidissement). Suivez les étapes ci-dessus pour l'annuler.

UTILISATION DU DISTRIBUTEUR DE GLACE ET D'EAU FROIDE

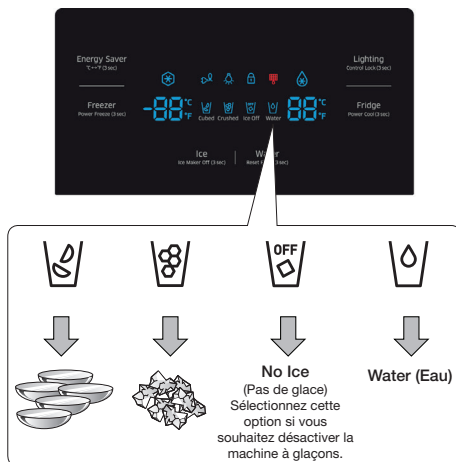

Utilisation du distributeur d'eau

Appuyez sur le bouton Water (Eau) sur le panneau de commande.

Placez une tasse ou un verre sous la sortie d'eau et poussez doucement le levier du distributeur avec votre tasse ou votre verre jusqu'à ce que vous entendiez un petit « clic ».

Assurez-vous que le verre est aligné avec le distributeur afin d'éviter que l'eau ne vous éclabousse.

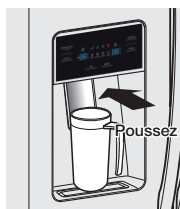

Pour obtenir de l'eau plus froide

- L'eau distribuée est froide, non glacée.
- Lorsque vous désirez de l'eau plus froide avec de la glace, faites d'abord tomber de la glace dans le verre avant de le remplir d'eau pour éviter les projections.

Utilisation du distributeur de glace

Appuyez sur le bouton Ice (Glacé) pour sélectionner le type de glace que vous souhaitez obtenir.

Placez votre verre sous la sortie de glaçons et poussez doucement le levier du distributeur.

Veillez à ce que le verre se situe bien en dessous du distributeur afin d'éviter que la glace ne se déverse à côté.

Si vous sélectionnez le mode Cubed Ice (Glaçons) après avoir utilisé le mode Crushed Ice (Glacé pilée), une petite quantité de glace pilée résiduelle peut être produite.

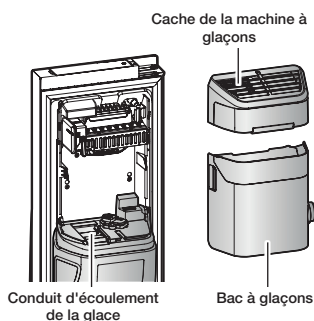

⚠ AVERTISSEMENT

- N'insérez jamais vos doigts ou des objets dans le conduit d'écoulement ni dans le bac de la machine à glaçons.
- Cela peut provoquer des blessures corporelles ou des dommages matériels.
- Utilisez uniquement la machine à glaçons fournie avec le réfrigérateur.
- La machine à glaçons nécessite une alimentation en eau. L'arrivée d'eau de ce réfrigérateur doit être installée/raccordée à une source d'eau potable seulement par une personne qualifiée.
- La machine à glaçons nécessite une pression d'eau de 20 à 125 lb/po² (138 à 862 kPa) pour fonctionner correctement.

ATTENTION

- Si vous devez vous absenter longtemps pour des vacances ou un déplacement d'affaire et n'utiliserez donc pas le distributeur d'eau et de glace pendant une période prolongée, fermez le robinet d'adduction d'eau afin d'éviter les fuites.
- Si vous n'utilisez pas la machine à glaçons pendant quelques temps ou si vous ouvrez souvent la porte du congélateur, la glace risque de former un bloc.
Si cela se produit, videz le bac à glace ou cassez la glace à l'aide d'un ustensile de cuisine en bois.
N'utilisez pas d'objets tranchants tels qu'un couteau ou une fourchette.
- Lorsque vous retirez le bac à glace, de la glace résiduelle peut subsister dans la machine à glaçons.
La machine à glaçons peut éjecter cette glace dans le congélateur.

CONSERVATION D'ALIMENTS

Votre réfrigérateur à portes françaises Samsung a été conçu pour offrir des fonctions et caractéristiques permettant un gain d'espace très appréciable.

Voici quelques-uns des compartiments personnalisés conçus pour conserver vos aliments au frais plus longtemps.

Important : Emballez bien les aliments avant de les placer au réfrigérateur et veillez à ce que les récipients soient aussi hermétiques que possible pour éviter la pénétration des odeurs dans la glace de la machine à glaçons.

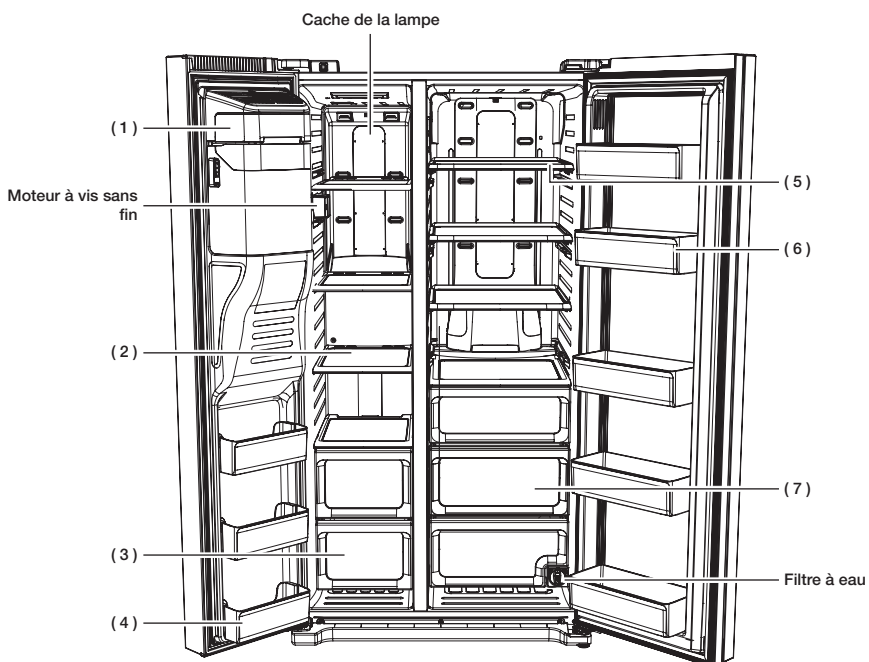

ATTENTION

Les instructions d'utilisation suivantes concernent plusieurs modèles; il est donc possible que les instructions de votre réfrigérateur soient légèrement différentes de celles spécifiées dans ce manuel.

Conservation d'aliments au congélateur

(1) Bac de la machine à glaçons

Conçu pour stocker facilement des quantités de glaçons.

AVERTISSEMENT

N'insérez jamais vos doigts, vos mains ou autres objets dans le conduit d'écoulement ni dans le bac de la machine à glaçons. Vous risqueriez de vous blesser ou d'endommager l'appareil.

(2) Clayettes

Elles peuvent être utilisées pour stocker tous les types d'aliments surgelés.

(3) Tiroirs

Très utiles pour stocker des viandes ou des aliments secs.

Les aliments stockés doivent être emballés soigneusement à l'aide de papier aluminium ou d'autres matériaux d'emballage appropriés ou dans des récipients.

(4) Bacs de la porte

Ils peuvent être utilisés pour conserver des aliments surgelés de petite taille.

Stockage dans le réfrigérateur

(5) Clayettes

Elles sont conçues pour résister aux fissures.

Elles peuvent être utilisées pour ranger tous types d'aliments ou de boissons.

La formation de marques circulaires à la surface du verre est un phénomène normal ; vous pouvez les faire disparaître à l'aide d'un chiffon humide.

(6) Bacs de la porte

Ils sont conçus pour ranger les aliments volumineux (ex. : bouteilles de lait et autres bouteilles et récipients de grande taille).

(7) Bac à fruits et légumes

Il permet de conserver la fraîcheur de vos fruits et légumes.



Installez les bouteilles côte à côte afin d'éviter qu'elles ne se renversent à l'ouverture de la porte du réfrigérateur.

AVERTISSEMENT

- Si vous prévoyez de vous absenter pendant une période prolongée, videz le réfrigérateur et éteignez-le.
Essuyez l'excédent d'humidité à l'intérieur et laissez les portes ouvertes.
Cela évite la formation d'odeurs et de moisissure.
- Si vous prévoyez de laisser le réfrigérateur inutilisé pendant une période prolongée, débranchez-le.
- Une détérioration de l'isolation du cordon d'alimentation risquerait de provoquer un incendie.
- Si vous emballez les aliments dans un sac en plastique et que vous le placez dans le réfrigérateur, le sac en plastique peut être pris dans la porte, provoquant un dysfonctionnement du distributeur de glace et/ou empêchant la fermeture de la porte.

RETRAIT DES ACCESSOIRES DU CONGÉLATEUR/RÉFRIGÉRATEUR

1. Bac de la porte/Compartiment à produits laitiers
 - Saisissez fermement le bac de la porte avec les deux mains et soulevez-le légèrement pour le retirer.

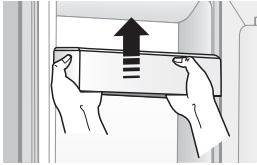

2. Clayettes (congélateur/réfrigérateur)
 - Retirez la clayette en la tirant vers l'extérieur au niveau du point où le support de clayette possède une fente comme illustré sur la figure cerclée. Puis soulevez le côté droit du couvercle et tirez-le.

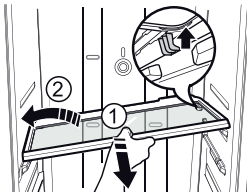

3. Tiroir
 - Ouvrez le bac à fond, puis soulevez-le légèrement pour le retirer.
(Bac à fruits et légumes)

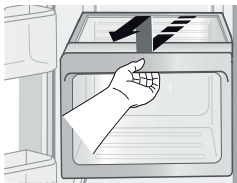

4. Bac à glace (Congélateur)
 - Soulevez et tirez doucement sur le bac de la machine à glaçons pour le retirer.

- Tenez la poignée comme illustré sur la figure.
- Soulevez légèrement la partie inférieure.
- Retirez le bac à glace avec précaution.

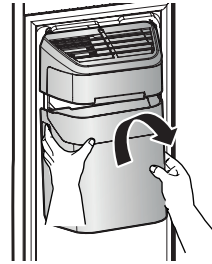

Ne déployez pas une force excessive lorsque vous retirez le couvercle du tiroir. Il risquerait de se briser et de vous blesser.



Avant de retirer un accessoire, assurez-vous qu'il n'y a pas d'aliments à l'intérieur. Si possible, retirez tous les aliments afin de réduire le risque d'accident.

NETTOYAGE DU RÉFRIGÉRATEUR

Un bon entretien de votre réfrigérateur à portes françaises Samsung prolongera sa durée de vie et évitera l'apparition de mauvaises odeurs et de germes.

Nettoyage de la partie intérieure

Nettoyez les parois et accessoires intérieurs à l'aide d'un nettoyant doux puis essuyez à l'aide d'un chiffon doux.

Vous pouvez retirer les tiroirs et les clayettes pour un nettoyage plus en profondeur.

Veillez à bien les sécher avant de les remettre en place.

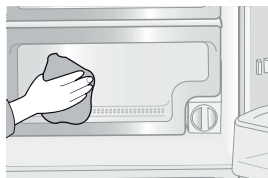

Nettoyage de la partie extérieure

Essuyez le panneau de commande et l'affichage numérique à l'aide d'un chiffon doux et propre. Vaporisez l'eau sur le chiffon au lieu de la vaporiser directement sur la surface du réfrigérateur. Cela aide à assurer une répartition égale de l'humidité sur la surface.

Les portes, poignées et surfaces du châssis doivent être nettoyées à l'aide d'un produit de nettoyage doux, puis essuyées à l'aide d'un chiffon doux.

Afin de préserver leur aspect, lustrez les parois extérieures une ou deux fois par an.

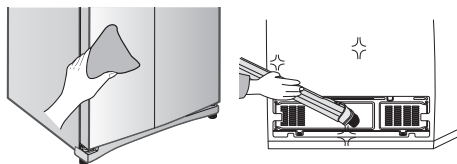

⚠ AVERTISSEMENT

N'utilisez pas de benzène, de diluant ou d'eau de Javel (Clorox™) pour nettoyer le réfrigérateur. Ces produits risquent d'endommager la surface du réfrigérateur et de provoquer un incendie.

Nettoyage des joints de porte en caoutchouc

Si les joints de porte en caoutchouc sont sales, les portes risquent de ne plus se fermer correctement et le fonctionnement du réfrigérateur ne sera plus optimal.

Maintenez les joints propres en permanence en les nettoyant à l'aide d'un produit doux et d'un chiffon humide.

Séchez avec un tissu propre et doux.

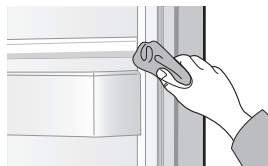

⚠ ATTENTION

Ne vaporisez pas d'eau sur le réfrigérateur lorsqu'il est branché ; vous risqueriez de recevoir une décharge électrique.

Ne nettoyez pas le réfrigérateur à l'aide de benzène, de diluant ou de nettoyant pour voiture, car cela risque de provoquer un incendie.

Remplacement de l'éclairage par DEL

⚠ ATTENTION

Ne tentez jamais de démonter ou de remplacer vous-même le système d'éclairage par DEL. Pour ce faire, contactez le service de dépannage Samsung.

REPLACEMENT DU FILTRE À EAU



Remplacez le filtre à eau lorsque l'indicateur du filtre à eau devient rouge. Le filtre à eau se situe sur le coin inférieur droit du réfrigérateur.

Pour faciliter le remplacement du filtre à eau, vous pouvez fermer l'arrivée d'eau et vider l'eau restante dans le tuyau en appuyant sur le bouton Water (Eau) ou en appuyant un verre contre le levier du distributeur d'eau.

1. Faites tourner le filtre à eau de 90 degrés dans le sens inverse des aiguilles d'une montre.

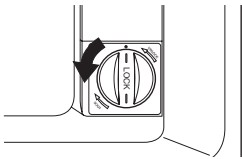

2. Retirez l'ancien filtre à eau de son logement.

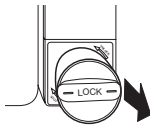

3. Insérez un filtre à eau neuf dans le logement du filtre.

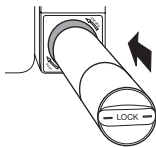

4. Faites tourner le filtre à eau neuf de 90 degrés dans le sens des aiguilles d'une montre.

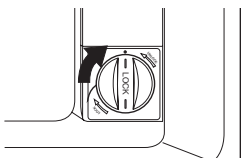

5. Après avoir changé le filtre, appuyez sur le bouton Water (Eau) pendant 3 secondes pour réinitialiser l'indicateur du filtre. Confirmez que l'indicateur devient bleu. Lors du changement du filtre à eau, de l'eau peut s'écouler du logement du filtre à eau. Assurez-vous d'essuyer l'eau qui aurait pu s'échapper.

Éliminer toute substance résiduelle présente à l'intérieur du tuyau d'arrivée d'eau après installation d'un filtre neuf

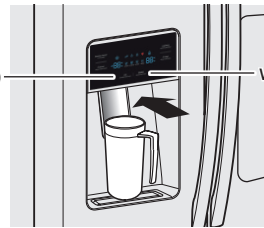

1. Ouvrez l'arrivée d'eau principale.
2. Appuyez sur le bouton Water (Eau) du panneau de commande. Placez une tasse ou un verre sous la sortie de glaçons, puis poussez la tasse ou le verre contre le levier du distributeur jusqu'à entendre un « clic ».
3. Laissez l'eau s'écouler pendant environ 6 minutes (3 gallons). Cela permet de nettoyer le système d'arrivée d'eau et de faire sortir les bulles d'air des tuyaux.
4. Il peut s'avérer nécessaire de laisser l'eau s'écouler plus longtemps selon les installations.
5. Ouvrez la porte du réfrigérateur et vérifiez que le filtre à eau ne fuit pas.



Une très petite quantité d'eau peut jaillir du distributeur d'eau après installation d'une cartouche neuve. Ce phénomène s'explique par la présence de bulles d'air dans le tuyau. Cela n'empêche pas le fonctionnement du réfrigérateur.

UTILISATION DE LA MACHINE À GLAÇONS

- Pour retirer le bac à glaçons.
- Maintenez la poignée comme indiqué sur la figure 1.
- Soulevez et tirez le bac avec précaution.
- Lorsque vous avez réinstallé le bac à glace, appuyez sur le bouton ICE (GLACE) pendant 6 secondes.

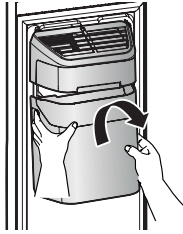
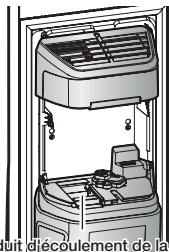

Figure 1

- Fonctionnement normal
- Les bruits qui se produisent lorsque de la glace tombe dans le bac font partie du fonctionnement normal de l'appareil.
- Si vous n'utilisez pas le distributeur pendant une période prolongée, les glaçons risquent de former un conglomérat dans le bac.
Si cela se produit, retirez toute la glace et videz le bac.
- Si la glace ne sort plus, vérifiez que le conduit d'écoulement n'est pas obstrué et dégagez-le si nécessaire.
- Après l'installation, les glaçons de la première série peuvent être petits en raison de l'air contenu dans le tuyau d'eau. L'air sera purgé en utilisation normale.



Conduit d'écoulement de la glace

⚠ ATTENTION

- Lorsque le message Ice Off (Désactivation glace) clignote à l'écran, cela signifie que le bac n'est pas à sa place ou qu'il n'est pas installé correctement. Corrigez le cas échéant.
- Lorsque la porte est ouverte, le distributeur d'eau et de glace ne fonctionne pas.
- Lorsque vous fermez la porte avec énergie, de l'eau peut déborder sur la machine à glaçons.
- Pour éviter la chute du bac à glace, utilisez vos deux mains lorsque vous le retirez.
- Pour éviter tout risque de chute, assurez-vous que le sol est toujours propre.
- Ne laissez pas les enfants s'accrocher au distributeur de glace ou au bac. Ils risqueraient de se blesser.
- N'insérez jamais vos doigts ou des objets dans le conduit d'écoulement de la glace. Risque de blessures corporelles ou d'endommagement des pièces mécaniques.
- Soyez prudent lors du stockage d'aliments dans des sacs en plastique dans le congélateur.
Des sacs stockés de manière incorrecte peuvent être pris dans le moteur à vis sans fin du bac à glace et perturber la distribution de glace ou provoquer l'ouverture inopinée de la porte du congélateur.

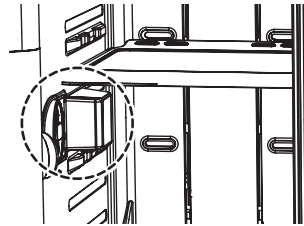

Dépannage

PROBLÈME	SOLUTION
Le réfrigérateur ne fonctionne pas du tout ou ne refroidit pas suffisamment.	<ul style="list-style-type: none"> • Vérifiez que la prise d'alimentation est correctement branchée. • Le système de contrôle de la température situé sur le panneau d'affichage est-il réglé sur la température correcte ? Essayez de le régler sur une température inférieure. • Le réfrigérateur est-il exposé à la lumière directe du soleil ou situé à proximité d'une source de chaleur ? Dans ce cas, il peut ne pas être en mesure de refroidir suffisamment. Installez-le à l'abri de la lumière directe du soleil et éloigné de toute source de chaleur. • L'arrière du réfrigérateur est-il trop près du mur, empêchant une ventilation adéquate de l'air ? Dans ce cas, il peut ne pas être en mesure de refroidir suffisamment. Maintenez-le à une distance appropriée du mur. • Y a-t-il trop d'aliments à l'intérieur, obstruant ainsi l'orifice d'aération ? Pour maintenir le réfrigérateur à une température convenable, ne le remplissez pas avec trop d'aliments.
Les aliments dans le réfrigérateur sont gelés.	<ul style="list-style-type: none"> • Le système de contrôle de la température situé sur le panneau d'affichage est-il réglé sur la température correcte ? Essayez de le régler sur une température supérieure. • La température ambiante est-elle très basse ? • Avez-vous entreposé des aliments riches en eau dans la partie la plus froide du réfrigérateur ? Essayez de placer ces aliments à l'intérieur du corps du réfrigérateur au lieu de les conserver dans le tiroir CoolSelect Zone™.
Des bruits inhabituels sont audibles.	<ul style="list-style-type: none"> • Vérifiez que le réfrigérateur est de niveau et stable. • L'arrière du réfrigérateur est-il trop près du mur, empêchant donc l'air de circuler ? • Des objets sont-ils tombés derrière ou sous le réfrigérateur ? • Un cliquetis est audible à l'intérieur du réfrigérateur. Ce phénomène est normal : les différents accessoires se rétractent ou se détendent en fonction de la température régnant à l'intérieur du réfrigérateur.
Les coins avant de l'appareil sont chauds et de la condensation se forme.	<ul style="list-style-type: none"> • Cette sensation de chaleur est normale, car des systèmes anti-condensation sont installés dans les coins avant du réfrigérateur. • La porte du réfrigérateur est-elle entrebâillée ? De la condensation peut se former lorsque la porte reste ouverte pendant une durée prolongée.

PROBLÈME	SOLUTION
<p>La glace ne s'écoule pas.</p>	<ul style="list-style-type: none"> • Avez-vous attendu 12 heures après l'installation du tuyau d'adduction d'eau avant de fabriquer de la glace ? La production de glace peut nécessiter plus de temps si l'appareil n'est pas suffisamment froid, lorsqu'il vient d'être installé par exemple. • Le tuyau d'arrivée d'eau est-il connecté et le robinet de sectionnement est-il ouvert ? • Avez-vous arrêté manuellement la fonction de fabrication de glaçons ? Assurez-vous que le bouton Ice Type (Forme de la glace) est réglé sur Cubed (Glaçons) ou Crushed (Glace Pilée). • De la glace est-elle bloquée à l'intérieur du bac de la machine à glaçons ? • La température du congélateur est-elle trop élevée ? Réglez le congélateur sur une température plus basse.
<p>Vous entendez de l'eau gargouiller dans le réfrigérateur.</p>	<ul style="list-style-type: none"> • Ceci est tout à fait normal. Ce son provient du liquide de refroidissement réfrigérant qui circule dans le réfrigérateur.
<p>Le réfrigérateur dégage une odeur désagréable.</p>	<ul style="list-style-type: none"> • Un aliment est-il gâté ? • Vérifiez que les aliments qui sentent fort (du poisson, par exemple) sont emballés hermétiquement. • Nettoyez régulièrement votre congélateur et jetez tout aliment périmé. Lors du nettoyage de l'intérieur du réfrigérateur, débranchez-le et stockez les aliments ailleurs. Essuyez avec un chiffon sec après 2-3 heures, puis laissez l'air circuler à l'intérieur du réfrigérateur.
<p>Du givre se forme sur les parois du congélateur.</p>	<ul style="list-style-type: none"> • L'orifice d'aération est-il obstrué ? Assurez-vous que l'air puisse circuler librement. • Ménagez un espace suffisant entre les aliments pour permettre une circulation efficace de l'air. • Le tiroir du congélateur est-il fermé correctement ? Si le tiroir du congélateur n'est pas entièrement fermé ou s'il est bloqué, l'humidité extérieure peut pénétrer et provoquer la formation d'importantes quantités de givre.
<p>Le distributeur d'eau ne fonctionne pas.</p>	<ul style="list-style-type: none"> • Le tuyau d'arrivée d'eau est-il connecté et le robinet de sectionnement est-il ouvert ? • Le tuyau d'arrivée d'eau est-il écrasé ou pincé ? Vérifiez que le tuyau est entièrement dégagé. • Le réservoir d'eau a-t-il gelé car la température du réfrigérateur est trop basse ? Sélectionnez une température plus élevée sur l'écran principal. • Vérifiez que le filtre est correctement installé. Si ce n'est pas le cas, le distributeur d'eau peut ne pas fonctionner.

Si votre réfrigérateur doit être réparé

N'hésitez pas à appeler un centre de service agréé Samsung proche en lui communiquant votre nom, adresse et numéro de téléphone lorsque votre appareil ne fonctionne pas correctement.

Informations relatives à la garantie (CANADA)

Garantie limitée à l'acheteur initial

Cet appareil Samsung est garanti par Samsung Electronics Canada, Inc. (désigné ci-après par SECA) contre les défauts de fabrication matériels ou une malfaçon durant les périodes suivantes :

Main d'œuvre : 1 an (à domicile)

Pièces : 1 an

Compresseur inverseur : 10 ans

SECA garantit en outre que si cet appareil ne fonctionne pas correctement durant la période de garantie spécifiée et que le dysfonctionnement est dû à une malfaçon ou à un matériau défectueux, SECA réparera ou remplacera l'appareil à sa discrétion. Le service à domicile n'est pas disponible partout. Contactez-nous pour savoir si le service à domicile est actuellement disponible dans votre région en utilisant les informations de contacts se trouvant au dos de votre garantie.

Toutes les réparations ou tous les remplacements de pièces sous garantie doivent être effectués par un centre de service agréé SECA. (Pour localiser le centre de service SECA le plus proche, appelez le 1-800-SAMSUNG (7267864) ou visitez notre site Web à l'adresse www.samsung.com/ca)

Obligation du propriétaire initial

La preuve d'achat datée originale doit être conservée par le client et il s'agit de la seule preuve d'achat acceptable. Elle doit être présentée au centre de service agréé SECA au moment de l'intervention avant que les services de garantie ne soient rendus. Pour tous les modèles subissant une intervention en après-vente, le transport vers et depuis le centre de service agréé relève de la responsabilité du client.

Exclusions de la garantie

Cette garantie ne couvre pas les dommages provoqués par un accident, un incendie, une inondation et/ou toutes autres catastrophes naturelles, une manipulation, une tension d'alimentation ou une installation incorrectes, des réparations incorrectes ou non autorisées, une utilisation commerciale ou enfin des dommages survenus au cours de l'expédition. Les ajustements de la part du client qui sont expliqués dans ce manuel d'utilisation ne sont pas couverts par les dispositions de la présente garantie. Cette garantie sera automatiquement annulée pour toute unité reçue avec un numéro de série manquant ou altéré. Cette garantie est valide uniquement pour les produits achetés et utilisés au Canada.

Samsung Electronics Canada Inc. 2050 Derry Road West, Mississauga (Ontario) L5N 0B9 Canada

**Centre d'assistance clientèle 1 800 SAMSUNG (726-7864)
Fax du centre d'assistance clientèle 1 866 436-4617**

Pour toute question ou tout commentaire concernant des produits Samsung, veuillez contacter le centre d'assistance clientèle SAMSUNG.
Samsung Electronics Canada Inc. 2050 Derry Road West, Mississauga (Ontario) L5N 0B9 Canada
TÉL : 905 542-3535 TÉLÉC. : 905 542-3835
1 800 SAMSUNG (726-7864)
www.samsung.com/ca/support (English)
www.samsung.com/ca_fr/support (Français)



Comment contacter Samsung dans le monde

Si vous avez des suggestions ou des questions concernant les produits Samsung, veuillez contacter le centre d'assistance clientèle Samsung.

PAYS	APPELEZ LE	OU RENDEZ-VOUS SUR LE SITE	ÉCRIVEZ À
É.-U.	1 800 SAMSUNG (726-7864)	www.samsung.com/us/support	Samsung Electronics America, Inc. 85 Challenger Road Ridgefield Park, NJ 07660
CANADA	1 800 SAMSUNG (726-7864)	www.samsung.com/ca/support (English) www.samsung.com/ca_fr/support (Français)	Samsung Electronics Canada Inc. 2050 Derry Road West, Mississauga (Ontario) L5N 0B9 Canada



DA68-02981J-00