



Item #722-493
Model #99432

INSTALLATION AND OPERATION

CEILING FAN REMOTE CONTROL



Questions, problems, missing parts? Before returning to the store, call Customer Service 8 a.m. - 6 p.m., EST, Monday-Friday, 9 a.m. - 6 p.m., EST Saturday
1-855-HD HAMPTON
HAMPTONBAY.COM

We appreciate the trust and confidence you have placed in Hampton Bay through the purchase of this remote control. We strive to continually create quality products designed to enhance your home. Visit us online to see our full line of products available for your home improvement needs. Thank you for choosing Hampton Bay!

Safety Information

- WARNING:** To avoid possible electrical shock, turn the electricity off at the main fuse box before wiring. If you feel you do not have enough electrical wiring experience, contact a licensed electrician.
- CAUTION:** Incorrect wire connections will damage this receiver.
- CAUTION:** To reduce the risk of fire or injury, do not use this product in conjunction with any variable (rheostat) wall control.
- NOTE:** The battery will weaken with age and should be replaced before leaking takes place as this will damage the hand unit. Dispose of the used battery properly, keep the battery out of the reach of children.

1. YOU MUST SET CEILING FAN TO HIGH SPEED AND LIGHT KIT (IF ANY) TO ON POSITION BEFORE OPERATING REMOTE CONTROL.
2. The supply to the remote control receiver should be connected through a mains switch, i.e. existing wall switch.
3. Disconnect from power supply at wall switch before working on remote control receiver or ceiling fan.
4. Install receiver into the ceiling fan canopy of the fan to ensure proper protection.
5. This unit is to be used for the control of ceiling fan and in a AC110/120V 60Hz power supply only.
6. Do not install in damp locations or immerse in water. (For indoor use only.)
7. Do not pull on or cut leads shorter.
8. Do not drop or bump the unit.
9. Do not mix old and new batteries.
10. Do not mix alkaline, standard (carbon-zinc), or rechargeable (ni-cad, ni-mh, etc.) batteries.

Warranty

The supplier warrants the remote control and receiver to be free from defects in workmanship and material present at time of shipment from the factory for a period of one year after the date of purchase by the original purchaser. We agree to correct such defects without charge or at our option replace with a comparable or superior model if the product is returned. To obtain warranty service, you must present a copy of the receipt as proof of purchase. All costs of removing and reinstalling the product are your responsibility. Damage to any part such as by accident or misuse or improper installation or by affixing any accessories, is not covered by this warranty. Servicing performed by unauthorized persons shall render the warranty invalid. There is no other express warranty. Home Depot hereby disclaims any and all warranties, including but not limited to those of merchantability and fitness for a particular purpose to the extent permitted by law. The duration of any implied warranty which cannot be disclaimed is limited to the time period as specified in the express warranty. Some states do not allow a limitation on how long an implied warranty lasts, so the above limitation may not apply to you. The retailer shall not be liable for incidental, consequential, or special damages arising out of or in connection with product use or performance except as may otherwise be accorded by law. Some states do not allow the exclusion of incidental or consequential damages, so the above exclusion or limitation may not apply to you. This warranty gives specific legal rights, and you may also have other rights which vary from state to state. This warranty supersedes all prior warranties. Shipping costs for any return of product as part of a claim on the warranty must be paid by the customer. Contact the Customer Service Team at 1-855-HD HAMPTON or visit www.HAMPTONBAY.COM

Pre-Installation

TOOLS REQUIRED



PACKAGE CONTENTS

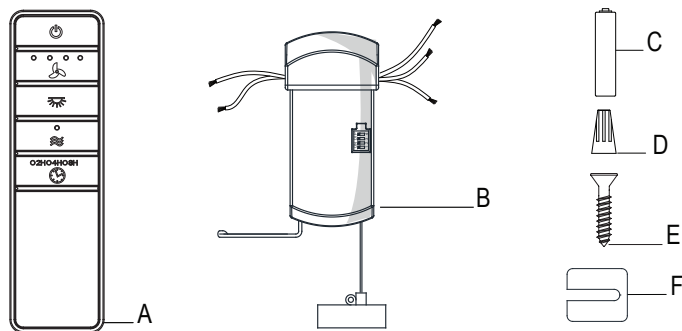

Part	Description	Quantity
A	Remote control	1
B	Receiver	1
C	AAA 1.5V battery	2
D	Plastic wire connector	5
E	White painting screw	1
F	Rubber isolated pad	2

IMPORTANT: This product and/or components are governed by one or more of the following U.S. Patents: 5,947,436; 5,988,580; 6,010,110; 6,046,416, 6,210,117 and other patents pending.

Installation

1 Setting the codes on the remote control and receiver

NOTE: The frequencies on your receiver and hand unit have been preset at the factory. Before installing the receiver, make sure the dip switches on the receiver and hand unit are set to the same frequency. The dip switches on the hand unit are located inside the battery compartment.

NOTE: The battery will weaken with age and should be replaced before leaking takes place as this will damage the hand unit. Dispose of the used battery properly, keep the battery out of the reach of children.

NOTE: It is imperative that the code used for both transmitter and receiver is exactly the same, otherwise remote controller will not work.

Setting the Code on the Remote

Remove the battery cover on the back of the remote control by pressing firmly on the arrow and sliding the cover off. Slide the code switches to your choice of either up or down. The factory setting is up. For fans with dimmable bulbs, slide the "Light Function" switch (0/D) to the position marked "D". If you are using non dimmable bulbs slide the "Light Function" switch to the "0" position.

Install two 1.5V AAA batteries (included). Replace the battery cover on the remote control.

Setting the Code on the Receiver

Slide the code switches on the receiver to the same positions as set on the remote control.

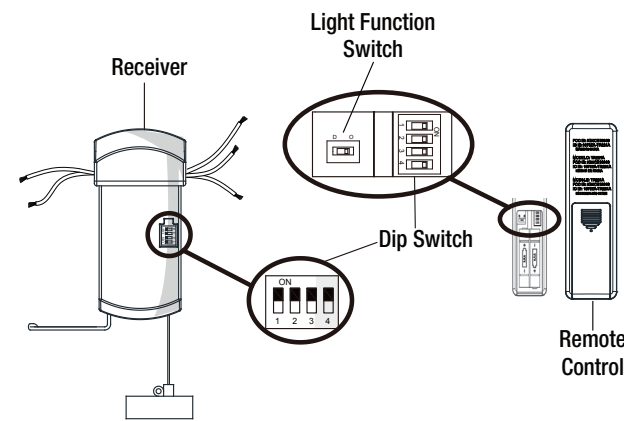

Installation (continued)

4 Wiring the receiver to the household wiring

- WARNING:** To avoid possible electrical shock, turn the electricity off at the main fuse box before wiring. If you feel you do not have enough electrical wiring knowledge or experience, contact a licensed electrician.
- WARNING:** Each wire not supplied with this fan is designed to accept up to one 12-gauge house wire and two wires from the fan. If you have larger than 12-gauge house wiring or more than one house wire to connect to the fan wiring, consult an electrician for the proper size wire nuts to use.
- IMPORTANT:** Use the wire connecting nuts (AA) supplied with your fan. Secure the connectors with electrical tape and ensure there are no loose strands or connections.

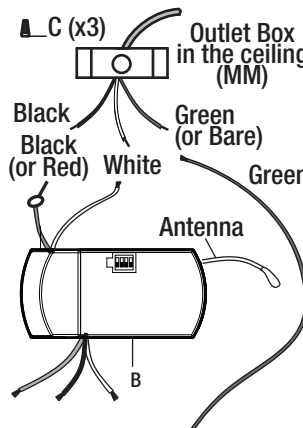

5 Wiring the fan to the receiver

IMPORTANT: Use the wire connecting nuts (AA) supplied with your fan. Secure the connectors with electrical tape and ensure there are no loose strands or connections.

- Connect the fan motor white wire to the receiver white wire using a wire connecting nut (AA).
- Connect the fan motor black wire to the receiver black wire using a wire connecting nut (AA).
- Connect the fan motor blue wire to the receiver blue wire using a wire connecting nut (AA).
- Secure each wire connecting nut using electrical tape.
- Turn the wire connecting nut (AA) upward and push the wiring into the outlet box (MM).

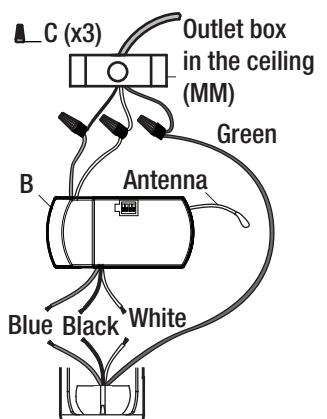

Operating Your Remote Control

1 Operating the remote control

Press and release the button to turn the fan on or off.

Press and hold the button for 3 seconds to use the "walk away time delay"; this will activate the light for 30 seconds (if you are using dimmable bulbs the light will be activated at 50% brightness).

- Fan Speed - LED's on the fan speed button will illuminate to the corresponding speed.

- - Press button once - turns the fan on high speed.
- - Press button twice - turns the fan on medium-high speed.
- - Press button three times - turns the fan on medium-low speed.
- - Press button four times - turns the fan on low speed.
- - Press button five times - fan will turn off.

☞ - Light ON/OFF

Press and release the button to turn the light on or off.

If you are using dimmable bulbs and you have previously set the dip switch in your remote control to the "D" position, press and hold the button to activate the dimmer function.

☞ - Comfort Breeze™ - Press and release the button to enable Comfort Breeze™; this will change your fan speed randomly, simulating a relaxing breeze. To cancel this feature press or

☞ - Timer

- ☞ - While the fan is on press button once - turns on a 2 hour run timer.
- ☞ - While the fan is on press button twice - turns on a 4 hour run timer.
- ☞ - While the fan is on press button three times - turns on a 8 hour run timer.

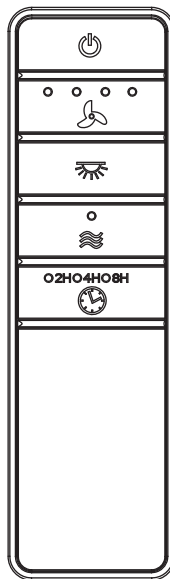

Operating Fan with the WINK App

1 Downloading the WINK Application

Using your smart device, navigate to the application store (Apple App Store or Google Play). Download the free WINK app and create an account.

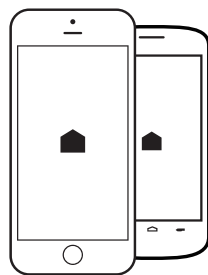

2 Connecting to the WINK Hub

Ensure your WINK Hub is connected to WiFi by confirming the indicator light is a solid blue color. With the app open, select "add a product." Choose the WINK Hub and follow the instructions on the app to add your fan.

NOTE: Be sure your WINK Hub is plugged in and within range of your fan. Refer to WINK HUB user manual for the range.



3 Pairing the Fan to the WINK Hub

When instructed, turn on your fan. Once pairing is successful, the fan will turn on at low speed and the light will blink 5 times.

NOTE: If using a dimmer with these lights, set dimmer at highest setting for best results.

NOTE: Reset your fan if the pairing is taking longer than expected. Turn off your fan for 3 seconds, then turn it back on for 3 seconds. Repeat these steps 5 times. The light will blink 3 times when factory reset is successful. If the pairing failed, please reset the device to original setting and re-start the pairing.

Fan Light Settings

- During set up, the customer is asked if the fan has a light kit.
- If your fan has a light, select "Fan Light On."
- If your fan does not have a light, select "Fan Light Off."
- Press SAVE to confirm.

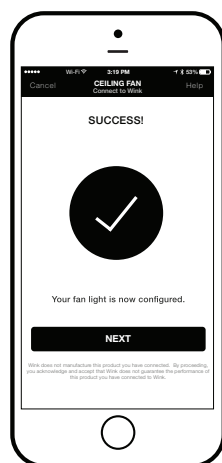

Control the Fan with the WINK App

4 Operating Your Remote Control

- Fan Speed**
 - OFF - Turns fan off
 - 1- Turns the fan to Low speed.
 - 2- Turns the fan to Medium speed.
 - 3- Turns the fan to Medium 2 speed.
 - 4- Turns the fan to High speed.
 - BREEZE- Randomly alternates fan speeds to create an organic breeze effect.

- Fan Light**
 - OFF/ON - Turns fan light off or on.
 - Select and slide to dim or brighten light.

Timer

- When on "fan control screen," press settings button in upper right corner to display the settings panel.
- Select fan to display control panel.
- Scroll down the control panel and select "Set Timer."
- Scroll through the hours and minute columns to select the duration of the timer.
- Press OK to start the timer.

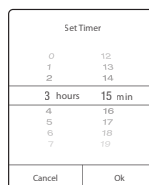
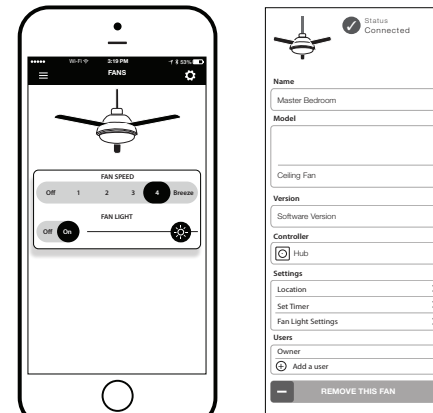

Installation (continued)

2 Installing the rubber isolated pads

Loosen the two screws provided with the outlet box; insert two rubber isolated pads (F) between the mounting bracket and the outlet box; firmly tightened the two screws.

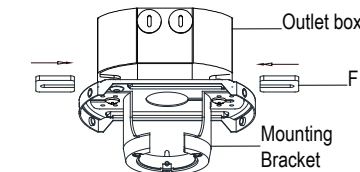

3 Installing the receiver

WARNING: To reduce the risk of fire or electric shock, remember to disconnect power. The electrical wiring must meet all local and national electrical code requirements. The electrical source and fan must be 110/120 volt, 60Hz. Do not use this product in conjunction with any variable wall control. Incorrect wire connection can damage this receiver.

CAUTION: If fan or house wires are a different color, have this unit installed by a licensed electrician.

CAUTION: Do not install in a damp location or immerse in water (For indoor use only). Do not pull on or cut leads shorter. Do not drop or bump the unit.

NOTE: The ceiling fan must be set at HIGH speed and light kit (if installed) should be set to the ON position.

NOTE: For better performance with the WINK system, the T-Shaped antenna stick should be mounted to the ceiling outside of the fan's ceiling canopy using the pre-mounted double-stick tape and wood screw (included).

Position the house supply wires (AAA) to one side of the slide-on mounting bracket; position the fan wires (BBB) to the opposite side.

Insert the narrow end of the receiver (as shown, flat side towards the ceiling) into the slide-on mounting bracket until it rests on top of the ball/downrod assembly. The canopy comes up to cover the receiver and bracket.

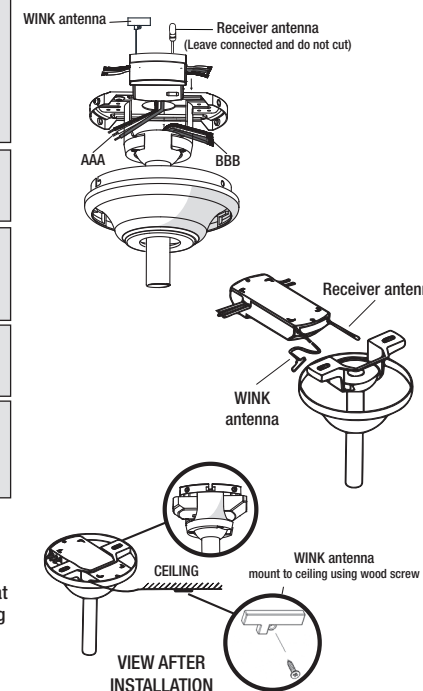

This equipment has been tested and found to comply with the limits for a Class B digital device, pursuant to Part 15 of the FCC Rules. These limits are designed to provide reasonable protection against harmful interference in a residential installation. This equipment generates, uses and can radiate radio frequency energy and, if not installed and used in accordance with the instructions, may cause harmful interference to radio communications. However, there is no guarantee that interference will not occur in a particular installation. If this equipment does cause harmful interference to radio or television reception, which can be determined by turning the equipment off and on, the user is encouraged to try to correct the interference by one or more of the following measures:
--Reorient or relocate the receiving antenna.
--Increase the separation between the equipment and receiver.
--Connect the equipment into an outlet on a circuit different from that to which the receiver is connected.
--Consult the dealer or an experienced radio/TV technician for help.
CAUTION:
Any changes or modifications not expressly approved by the grantee of this device could void the user's authority to operate the equipment.
FCC ID: KJLJCE10406, KJLJCE10407
This device complies with Part 15 of the FCC Rules. Operation is subject to the following two conditions: (1) This device may not cause harmful interference, and (2) this device must accept any interference received, including interference that may cause undesired operation.



Artículo núm. 722-493
Modelo núm. 99432

INSTALACIÓN Y FUNCIONAMIENTO

CONTROL REMOTO PARA VENTILADOR DE TECHO



¿Preguntas, problemas o piezas faltantes? Antes de devolver a la tienda, llama al Servicio al Cliente de lunes a viernes, entre 8:00 a.m. y 6:00 p.m. (Hora Estándar del Este), y los sábados de 9:00 a.m. a 6:00 p.m. (Hora Estándar del Este).
1-855-HD HAMPTON
HAMPTONBAY.COM

Apreciamos la confianza que has depositado en Hampton Bay al comprar este control remoto. Nos esforzamos continuamente en crear productos de calidad diseñados para mejorar tu hogar. Visítanos por Internet para ver nuestra línea completa de productos disponibles con vistas a las necesidades de mejoras de tu hogar. ¡Gracias por elegir Hampton Bay!

Información de seguridad

- ADVERTENCIA:** Para evitar una posible descarga eléctrica, corta la electricidad en la caja principal de fusibles antes del cableado. Si crees que no tienes suficiente conocimiento o experiencia sobre cableado eléctrico, contacta a un electricista certificado.
- PRECAUCIÓN:** Conectar incorrectamente el cableado dañará este receptor.
- PRECAUCIÓN:** Para reducir el riesgo de incendio o lesiones, no utilices este producto con ningún control de pared variable (reóstatos).
- NOTA:** La batería se debilitará con el tiempo y deberá ser reemplazada antes de producirse alguna fuga, ya que esto dañará la unidad de mano. Mantén la batería fuera del alcance de los niños y desecha adecuadamente la batería usada.

Garantía

El proveedor garantiza, por un periodo de un año a partir de la fecha de adquisición por el comprador original, que el control remoto y el receptor no presentan defectos de fabricación ni de materiales al momento del envío desde la fábrica. Acordamos reparar todos tales defectos sin cargo alguno o, a nuestra discreción, reemplazar por un modelo de igual calidad o superior si el producto es devuelto. Para obtener servicio de garantía tiene que presentarse una copia del recibo como comprobante de compra. Todos los costos de retiro y reinstalación del producto correrán por tu cuenta. No están cubiertos bajo esta garantía los daños causados a ninguna de las piezas por accidente, uso indebido o mala instalación, ni por instalación de cualquier accesorio. Cualquier servicio realizado por personal no autorizado invalidará la garantía. No hay ninguna otra garantía expresa. Por este medio The Home Depot queda exento de todas y cada una de las garantías, incluyendo, pero sin limitarse a, aquellas de comercialización e idoneidad para un fin particular en el alcance permitido por la ley. La duración de cualquier garantía implícita sin posibilidad de exención está limitada al periodo especificado en la garantía explícita. Algunos estados no permiten limitar la duración de la garantía, así que la limitación anterior pudiera no aplicarse a su caso. El minorista no será responsable por daños directos, indirectos ni especiales que resulten o deriven del uso o funcionamiento del producto, excepto en los casos estipulados por la ley. Algunos estados no permiten excluir ni limitar daños directos o indirectos, así que la limitación o exclusión anterior pudiera no aplicarse a su caso. Esta garantía otorga derechos legales específicos y es posible que usted tenga también otros derechos, que varían de un estado a otro. Esta garantía sustituye todas las garantías anteriores. Los costos de envío de cualquier devolución de productos como parte de una reclamación de garantía corren por cuenta del cliente. Comuníquese con el equipo de servicio al cliente llamando al 1-855-HD -HAMPTON o visite www.HAMPTONBAY.COM

Preinstalación

HERRAMIENTAS NECESARIAS



CONTENIDO DEL PAQUETE

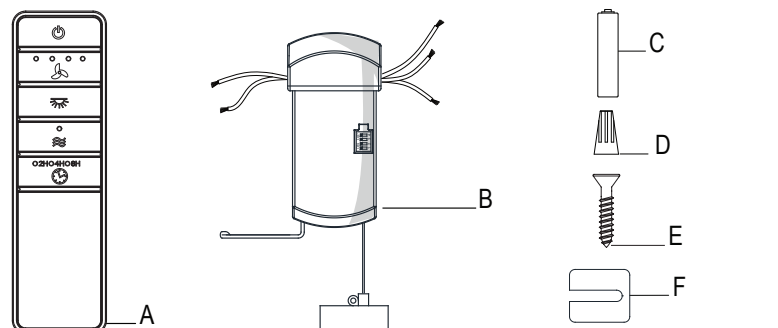

¡IMPORTANTE! Este producto y/o sus componentes están protegidos por una o más de las siguientes patentes de los EE. UU.: 5,947,436; 5,988,580; 6,010,110; 6,046,416; 6,210,117, así como por otras patentes pendientes.

Pieza	Descripción	Cantidad
A	Control remoto	1
B	Receptor	1
C	Batería AAA de 1.5 V	2
D	Conector plástico para cables	5
E	Tornillo blanco	1
F	Almohadillas de goma aislado	2

Instalación

1 Cómo configurar los códigos del control remoto y el receptor

NOTA: Las frecuencias del receptor y de la unidad de mano están preconfiguradas de fábrica. Antes de instalar el receptor, asegure que los interruptores en línea del receptor y de la unidad de mano estén configurados en la misma frecuencia. Los interruptores en línea de la unidad de mano están ubicados dentro del compartimiento de la batería.

NOTA: La batería se debilitará con el tiempo y deberá ser reemplazada antes de producirse alguna fuga, ya que esto dañará la unidad de mano. Mantén la batería fuera del alcance de los niños y desecha adecuadamente la batería usada.

NOTA: Es obligatorio que el código utilizado tanto para el transmisor como para el receptor sea exactamente el mismo; de otra manera no funcionará.

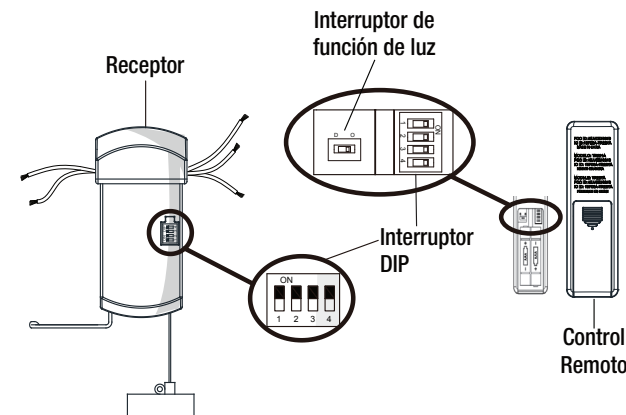

Cómo configurar el código del control remoto

- Quita la cubierta de la batería en la parte posterior del control remoto presionando con firmeza sobre la flecha y deslizando la cubierta hasta que salga.
 - Desliza los interruptores de código hacia arriba o abajo, según tu elección. La configuración de fábrica es hacia arriba.
 - Para los ventiladores con bombillas de intensidad regulable, desliza el interruptor de función de luz (O/D) a la posición "D". Si no utilizas las bombillas de intensidad regulable, desliza el interruptor de función de luz a la posición "0".
 - Instala dos baterías AAA de 1.5 V (incluidas).
 - Coloca de nuevo la cubierta en el control remoto.
- Cómo configurar el código del receptor**
- Desliza los interruptores de código del receptor hacia las mismas posiciones que elegiste para el control remoto.

Instalación (continuación)

2 Instalación de las almohadillas aisladas de goma

- Aflje los dos tornillos suministrados con la caja eléctrica; inserte dos almohadillas de goma aislado (F) entre el soporte y la caja de salida; apretar firmemente los dos tornillos.

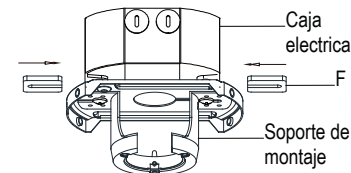

3 Cómo instalar el receptor

ADVERTENCIA: Para reducir el riesgo de incendio o de descarga eléctrica, recuerda desconectar la electricidad. El cableado eléctrico tiene que cumplir todos los requisitos de los códigos eléctricos nacionales y locales. La fuente de energía y el ventilador tienen que ser de 110/120 V y 60 Hz. No utilices este producto con ningún control de pared variable. Conectar el cableado incorrectamente dañará este receptor.

PRECAUCIÓN: Si los cables del ventilador o de la casa son de color diferente, un electricista certificado deberá instalar esta unidad.

PRECAUCIÓN: No instalar en lugares húmedos ni sumergir en agua (solo para uso en interiores). No hales ni recortes los cables terminales. No dejes caer ni golpees la unidad.

NOTA: El ventilador de techo debe estar configurado en velocidad ALTA y al kit de luces (si lo tiene) en la posición de ENCENDIDO.

NOTA: Para mejor funcionamiento del sistema WINK, la antena en forma de T debe instalarse en el techo fuera de la cubierta de techo del ventilador, usando la cinta adhesiva de doble cara preinstalada y el tornillo para madera (incluido).

- Ubica los cables de suministro doméstico (AAA) a un lado del soporte de montaje deslizando; coloca los cables del ventilador (BBB) en el lado opuesto.
- Inserta el extremo angosto del receptor (como se muestra: el lado plano hacia el techo) en el soporte de montaje deslizando hasta quedar apoyado en la parte superior del ensamblaje del tubo bajante/esfera. La cubierta se eleva para cubrir el receptor y el soporte.

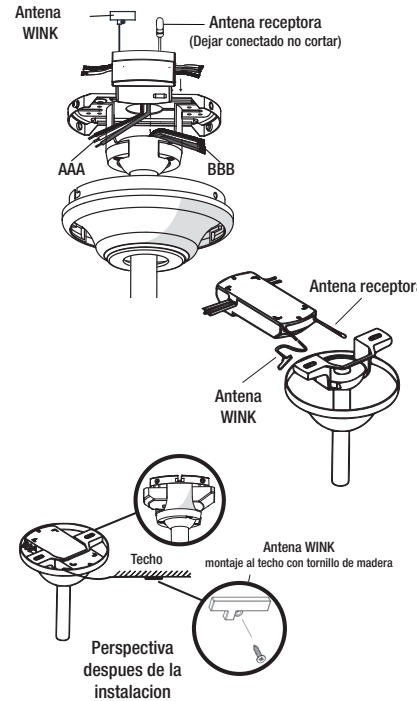

Instalación (continuación)

4 Cómo conectar los cables del receptor a los cables del hogar

ADVERTENCIA: Para evitar una posible descarga eléctrica, desconecta la electricidad de la caja de fusibles principal antes de realizar el cableado. Si crees que no tienes suficiente conocimiento o experiencia sobre cableado eléctrico, contacta a un electricista certificado.

ADVERTENCIA: Cada cable no suministrado con este ventilador está diseñado para aceptar un máximo de un solo circuito eléctrico doméstico de calibre 12 y dos cables del ventilador. Si tienes un cableado doméstico superior a calibre 12 o más de un cable doméstico para conectar al cableado del ventilador, consulta a un electricista para precisar el tamaño adecuado de las tuercas para cables a usar.

¡IMPORTANTE! Usa las tuercas de conexión de cables (AA) que vienen con tu ventilador. Sujeta los conectores con cinta de electricista y asegúrate de que no haya conexiones o cables sueltos.

- Separa los cables de manera que los cables verde y blanco queden de un lado de la caja eléctrica y el cable negro quede del otro lado.
- Conecta los cables verdes del ventilador al cable de conexión a tierra de la casa (este puede ser verde o pelado) con una tuerca de conexión de cables (AA).
- Conecta el cable negro (o rojo) del receptor al cable negro del hogar (positivo), usando una tuerca de conexión de cables (AA).
- Conecta el cable blanco del receptor al cable blanco del hogar (neutro), usando una tuerca de conexión de cables (AA).
- Asegura cada tuerca de conexión de cables con cinta de electricista.

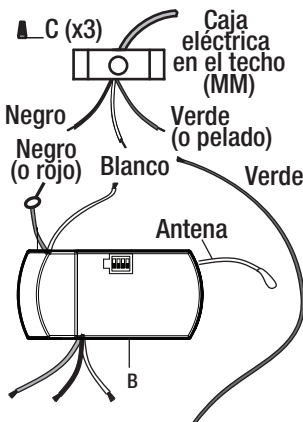

5 Cómo conectar los cables del ventilador al receptor

¡IMPORTANTE! Usa las tuercas de conexión de cables (AA) que vienen con tu ventilador. Sujeta los conectores con cinta de electricista y asegúrate de que no haya conexiones o cables sueltos.

- Conecta el cable blanco del motor del ventilador al cable blanco del receptor usando una tuerca de conexión de cables (AA).
- Conecta el cable negro del motor del ventilador al cable negro del receptor usando una tuerca de conexión de cables (AA).
- Conecta el cable azul del motor del ventilador al cable azul del receptor usando una tuerca de conexión de cables (AA).
- Asegura cada tuerca de conexión de cables con cinta de electricista.
- Gira la tuerca de conexión de cables (AA) hacia arriba y coloca el cableado dentro de la caja eléctrica (MM).

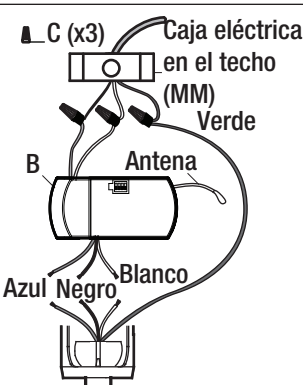

Cómo usar tu control remoto

1 Cómo usar el control remoto

- Oprime y suelta el botón para encender o apagar el ventilador.

Mantén presionado el botón durante 3 segundos para usar el "temporizador inmediato"; este encenderá las luces durante 30 segundos (si usas bombillas regulables, las luces se encenderán al 50% de su brillo).

- Velocidad del ventilador: Las luces LED en el botón de velocidad del ventilador indicarán la velocidad correspondiente.

- - Oprime el botón una vez - enciende el ventilador a velocidad alta.
- - Oprime el botón dos veces - enciende el ventilador a velocidad media-alta.
- - Oprime el botón tres veces - enciende el ventilador a velocidad media-baja.
- - Oprime el botón cuatro veces - enciende el ventilador a velocidad baja.
- Oprime el botón cinco veces - el ventilador se apaga.

- Luz ENCENDIDA/APAGADA (ON/OFF)

Oprime y suelta el botón para encender o apagar la luz. Si utilizas bombillas regulables y previamente configuraste el interruptor DIP del control remoto en la posición "D", oprime y mantén presionado el botón para activar la función de regulación de intensidad.

- Comfort Breeze™ - Oprime y suelta el botón para activar la función Comfort Breeze™; esto hará que la velocidad del ventilador cambie al azar, imitando una brisa relajante. Para cancelar esta función, oprime o .

- Temporizador

- Con el ventilador encendido, oprime el botón una vez - activa el temporizador con 2 horas de funcionamiento.
- Con el ventilador encendido, oprime el botón dos veces - activa el temporizador con 4 horas de funcionamiento.
- Con el ventilador encendido, oprime el botón tres veces - activa el temporizador con 8 horas de funcionamiento.

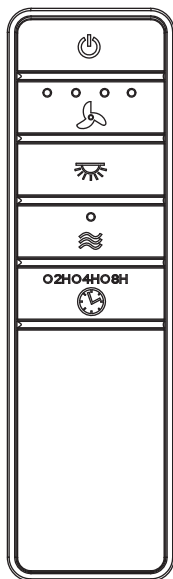

Como usar el ventilador con la aplicación WINK

1 Cómo descargar la aplicación WINK

- Con tu dispositivo inteligente, explora la tienda de la aplicación (Apple App Store o Google Play). Descarga la aplicación WINK gratis y crea una cuenta.

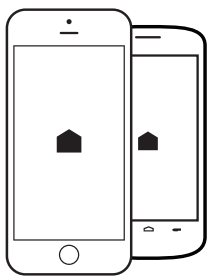

2 Cómo conectarse al hub WINK

- Asegura que tu hub WINK tenga conexión WIFI verificando que la luz indicadora sea azul y constante.
- Con la aplicación abierta, selecciona "agregar un producto".
- Selecciona el hub WINK y sigue las instrucciones de la aplicación.

NOTA: Asegúrate de que tu hub WINK esté enchufado y en el campo de cobertura de tu ventilador. Consulta el manual del usuario de WINK HUB para conocer el alcance.



3 Cómo conectarse a la red

- Enciende el ventilador cuando se indique. Una vez que se haya realizado el emparejamiento, el ventilador encenderá a velocidad baja y la luz parpadeará 5 veces.

NOTA: Si usas un regulador de intensidad con estas luces, colócalo en la configuración más alta para mejores resultados.

NOTA: Reinicia tu ventilador si el emparejamiento se demora más de lo esperado. Apaga tu ventilador durante 3 segundos y enseguida enciéndelo durante 3 segundos. Repite estos pasos 5 veces. La luz parpadeará 3 veces cuando el reinicio de fábrica sea exitoso. Si el emparejamiento no se realizó, reinicia el dispositivo para establecer la configuración original y vuelve a comenzar el emparejamiento.

Configuraciones de la luz del ventilador

- Durante la configuración, se pregunta al usuario si el ventilador tiene un kit de luces.
- Si tu ventilador tiene luz, selecciona "Luz del ventilador encendida."
- Si tu ventilador no tiene luz, selecciona "Luz del ventilador apagada."
- Oprime SAVE (GUARDAR) para confirmar.



Controla el ventilador con la aplicación WINK

4 Cómo usar tu control remoto

Velocidad del ventilador

- Establece la configuración de Velocidad
- Baja del ventilador.
- Establece la configuración de Velocidad Media del ventilador.
- Establece la configuración de Velocidad Media 2 del ventilador.
- Establece la configuración de Velocidad Alta del ventilador.

BRISA (BREEZE) - Alterna al azar la velocidad del ventilador para surtir efecto de brisa natural.

Luz del ventilador

- APAGADO/ENCENDIDO (ON/OFF) - Apaga o enciende las luces del ventilador.
- Selecciona y desliza para regular o aumentar la intensidad de la luz.

Temporizador

- Cuando estés en la "pantalla de control de ventilador", oprime el botón de configuraciones en la esquina superior derecha para mostrar el panel correspondiente.
- Selecciona ventilador para desplegar el panel de control.
- Desplaza el cursor hacia abajo en el panel de control y selecciona "Configurar el temporizador."
- Desplaza el cursor a través de las columnas de horas y minutos para seleccionar la duración del temporizador.
- Oprime OK para iniciar el temporizador.

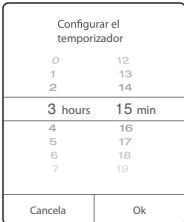
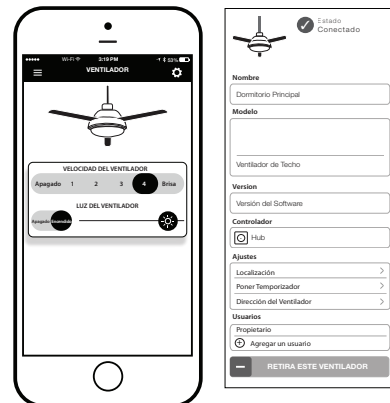

Este equipo ha sido comprobado y se determinó que cumple con los límites establecidos para un dispositivo digital Clase B, de acuerdo con la Parte 15 de las Normas de la FCC. Estos límites fueron establecidos para ofrecer protección razonable contra la interferencia dañina durante uso residencial. Este equipo genera, usa y puede irradiar energía de radiofrecuencia; si no se instala y usa de acuerdo con las instrucciones, puede causar interferencia dañina a comunicaciones radiales. Sin embargo, no hay garantía de que no ocurrirá interferencia en una instalación particular. Si este equipo causa interferencia que perjudica la recepción de radio o televisión, lo cual puede determinarse encendiendo y apagando el equipo, se recomienda al usuario que trate de corregir la interferencia con una o más de las siguientes medidas:
- Reorientar o reubicar la antena receptora.
- Incrementar la distancia entre los equipos y el receptor.
- Conectar el equipo a un tomacorriente en un circuito distinto al que el receptor está conectado.
- Consultar al distribuidor o algún técnico de radio/TV con experiencia.
PRECAUCIÓN: Los cambios o modificaciones sin aprobación expresa del responsable de este dispositivo podrían anular el derecho del usuario a operar el equipo.
ID de FCC: KLUJCE10406, KLUJCE10407
Este dispositivo cumple con la Parte 15 de las Normas de FCC. Su operación está sujeta a las dos condiciones siguientes: (1) Este dispositivo no debe causar interferencia dañina, y (2) tiene que aceptar cualquier interferencia recibida, incluyendo aquella que pudiera afectar su funcionamiento.

