

Microwave Oven

User manual

ME21M706BA* / ME21R706BA*



SAMSUNG

Contents

Important safety instructions	3	Not recommended	26
Setting up your new microwave oven	10	Testing utensils	26
Checking the parts	10	Cooking guide	27
Setting up your microwave oven	11	Cooking techniques	27
Installing the metal shelf	11	General cooking recommendations	28
Learning about the control panel	11	Guide for cooking eggs in your microwave	28
Setting the time	12	Guide for cooking vegetables in your microwave	28
Using my setting feature	12	Cleaning and maintaining your microwave oven	29
Using your microwave oven	13	Cleaning the exterior	29
Using the stop/clear button	13	Cleaning under your microwave oven	29
Using the child lock	13	Cleaning the control panel	29
Using the kitchen timer	14	Cleaning the door and door seals	29
Using the microwave +30 sec. feature	14	Cleaning the interior	29
Using the more/less feature	14	Cleaning the turntable and roller rings	29
Using the eco mode	14	Storing and repairing your microwave oven	30
Turntable on/off feature	15	Replacing the cooktop/night light	30
Turning on the light	15	Replacing the oven light	31
Turning on the vent	15	Cleaning the grease filter	31
Using the keep warm feature	16	Replacing the charcoal filter	32
Using the auto defrost button	16	Troubleshooting	33
Using the 1 pound defrost button	17	Check points	33
Using the sensor cooking buttons	18	Information codes	37
Using the microwave setting cooking times & power levels	20	Appendix	37
Power levels	20	Specifications	37
One-stage cooking	21	Warranty (USA)	38
Multi-stage cooking (maximum of 2 stages)	21	Samsung over-the-range (otr) microwave oven	38
Using the fit choice button	22	Warranty (CANADA)	39
Using the kids meals button	23	Samsung over-the-range (otr) microwave oven	39
Using the snacks button	24		
Using the soften/melt button	25		
Cookware guide	26		
Recommended cooking utensils	26		
Limited use items	26		

Important safety instructions

Congratulations on your new Samsung microwave oven. This manual contains important information on the installation, use and care of your appliance. Please take time to read this manual to take full advantage of your microwave oven's many benefits and features.

WHAT YOU NEED TO KNOW ABOUT SAFETY INSTRUCTIONS

Warnings and Important Safety Instructions in this manual do not cover all possible conditions and situations that may occur. It is your responsibility to use common sense, caution, and care when installing, maintaining, and operating your microwave oven.

PRECAUTIONS TO AVOID POSSIBLE EXPOSURE TO EXCESSIVE MICROWAVE ENERGY

- A. Do not attempt to operate this oven with the door open since open-door operation can result in harmful exposure to microwave energy. It is important not to defeat or tamper with the safety interlocks.
- B. Do not place any object between the oven front face and the door or allow soil or cleaner residue to accumulate on the sealing surface.
- C. Do not operate the oven if it is damaged. It is particularly important that the oven door close properly and that there is no damage to the:
 - 1. Door (bent),
 - 2. Hinges and latches, (broken or loosened),
 - 3. Door seals and sealing surface.
- D. The oven should not be adjusted or repaired by anyone except properly qualified service personnel.

IMPORTANT SAFETY SYMBOLS AND PRECAUTIONS

What the icons and signs in this user manual mean:

WARNING









Hazards or unsafe practices that may result in **severe personal injury or death**.

CAUTION

Hazards or unsafe practices that may result in **minor personal injury or property damage**.

CAUTION

To reduce the risk of fire, explosion, electric shock, or personal injury when using your microwave oven, follow these basic safety precautions.

- | | | | |
|---|-------------------------------|---|--|
|  | Do NOT attempt. |  | Unplug the power plug from the wall socket. |
|  | Do NOT disassemble. |  | Make sure the machine is grounded to prevent electric shock. |
|  | Do NOT touch. |  | Call the service center for help. |
|  | Follow directions explicitly. |  | Note |

These warning signs are here to prevent injury to you and others. Please follow them explicitly. After reading this section, keep it in a safe place for future reference.

SAVE THESE INSTRUCTIONS

Important safety instructions

STATE OF CALIFORNIA PROPOSITION 65 WARNING (US ONLY)

WARNING : This product contains chemicals known to the State of California to cause cancer and birth defects or other reproductive harm.

When using any electrical appliance, basic safety precautions should be followed, including the following:

WARNING

To reduce risk of burns, electric shock, fire, personal injury or exposure to excessive microwave energy:

1. Read all safety instructions before using the appliance.
2. Read and follow the specific **PRECAUTIONS TO AVOID POSSIBLE EXPOSURE TO EXCESSIVE MICROWAVE ENERGY** on page 3.
3. This appliance must be grounded. Connect only to properly grounded outlets. See Important **Grounding instructions** on page 5 of this manual.
4. Install or locate this appliance only in accordance with the provided installation instructions.
5. Some products such as whole eggs and sealed containers (for example, closed glass jars) can explode if heated rapidly. Never heat them in a microwave oven.
6. Use this appliance only for its intended use as described in the manual. Do not put corrosive chemicals or vapors in or on this appliance. This type of oven is specifically designed to heat, cook, or dry food. It is not designed for industrial or laboratory use.
7. As with any appliance, close supervision is necessary when it is used by children. Keep children away from the door when opening or closing it as they may bump themselves on the door or catch their fingers in the door.
8. Do not operate this appliance if it has a damaged cord or plug, if it is not working properly, or if it has been damaged or dropped.

SAVE THESE INSTRUCTIONS

4 English

9. This appliance should be repaired or serviced only by qualified service personnel. Contact the nearest authorized service facility for examination, repair, or adjustment.
10. Do not cover or block any openings on the appliance.
11. Do not tamper with or make any adjustments or repairs to the door.
12. Do not store this appliance outdoors. Do not use this product near water, for example, near a kitchen sink, in a wet basement, near a swimming pool, or similar locations.
13. Do not immerse the cord or plug in water.
14. Keep the cord away from heated surfaces. (including the back of the oven).
15. Do not let the cord hang over the edge of a table or counter.
16. When cleaning surfaces of the door and oven that come together when the door closes, use only mild, nonabrasive soaps, or detergents applied with a sponge or soft cloth. Unplug the plug before cleaning.
17. To reduce the risk of fire in the oven cavity:
 - a. Do not overcook food. Carefully attend the appliance when paper, plastic, or other combustible materials are placed inside the oven to facilitate cooking.
 - b. Remove wire twist-ties from paper or plastic bags before placing the bags in the oven.
 - c. If materials inside the oven ignite, keep the oven door closed, turn the oven off, and disconnect the power cord, or shut off the power at the fuse or circuit breaker panel. If the door is opened, the fire may spread.
 - d. Do not use the cavity for storage purposes. Do not leave paper products, cooking utensils, or food in the cavity when not in use.
18. Liquids, such as water, milk, coffee, or tea can be overheated beyond the boiling point without appearing to be boiling. Visible bubbling or boiling when the container is removed from the microwave oven is not always present. THIS COULD RESULT IN VERY HOT LIQUIDS SUDDENLY BOILING OVER WHEN THE CONTAINER IS DISTURBED OR A SPOON OR OTHER UTENSIL IS INSERTED INTO THE LIQUID. To reduce the risk of injury:
 - a. Do not overheat liquid.
 - b. Stir liquid both before and halfway through heating it.
 - c. Do not use straight-sided containers with narrow necks.

- d. After heating, allow the container to stand in the microwave oven for a short time before removing the container.
 - e. Use extreme care when inserting a spoon or other utensil into the container.
19. Oversized foods or oversized metal utensils should not be inserted into the microwave oven as they may cause a fire or risk of electric shock.
 20. Do not clean the microwave with a metal scouring pad. A piece of metal could come off the pad, contact electrical parts, and cause an electric shock.
 21. Do not put paper products into the oven when you are operating it in the toaster mode.
 22. Do not store any materials, other than manufacturer's recommended accessories, in this oven when not in use.
 23. Do not cover the racks or any other part of the oven with metal foil. This will cause the oven to overheat.

CAUTION

1. Clean Ventilating Hoods Frequently - Grease should not be allowed to accumulate on the hood of the filter.
2. When flaming foods under the hood, turn the fan on.
3. Use care when cleaning the vent-hood filter. Corrosive cleaning agents, such as lye-based oven cleaner, may damage the filter.

GROUNDING INSTRUCTIONS

This appliance must be grounded. In the event of an electrical short circuit, grounding reduces the risk of electric shock by providing an escape wire for the electrical current. This appliance is equipped with a cord that includes a grounding wire and a grounding plug. The plug must be plugged into an outlet that is properly installed and grounded.

WARNING

Improper use of the grounding plug can result in a risk of electric shock.

- Plug into a grounded, 3 pronged outlet. Do not remove the third (grounding) prong. Do not use an adaptor or otherwise thwart the safety function of the grounding plug.
- Consult a qualified electrician or service person if you do not understand the grounding instructions or if you are not sure if the appliance is properly grounded.
- We do not recommend using an extension cord with this appliance. If the power-supply cord is too short, have a qualified electrician or serviceman install an outlet near the appliance. However, if it is necessary to use an extension cord, read and follow the "Use of Extension Cords" section below.

USE OF EXTENSION CORDS

A short power-supply cord is provided to reduce the risk of your becoming entangled in or tripping over a longer cord. Longer cord sets or extension cords are available and you can use them if you exercise care. If you use a long cord or an extension cord:

1. The marked electrical rating of the cord set or extension cord should be at least as great as the electrical rating of the appliance.
2. The extension cord must be a grounding-type 3-wire cord and it must be plugged into a 3-slot outlet.
3. The longer cord should be arranged so that it will not drape over the counter top or tabletop where it can be pulled on by children or tripped over accidentally. If you use an extension cord, the interior light may flicker and the speed of the blower may vary when the microwave oven is on. Cooking times may be longer too.

SAVE THESE INSTRUCTIONS

Important safety instructions

⚠ CRITICAL INSTALLATION WARNINGS

- ★ This appliance must be installed by a qualified technician or service company.
 - Failing to have a qualified technician install the oven may result in electric shock, fire, an explosion, problems with the product, or injury.

Unpack the oven, remove all packaging material and examine the oven for any damage such as dents on the interior or exterior of the oven, broken door latches, cracks in the door, or a door that is not lined up correctly. If there is any damage, do not operate the oven and notify your dealer immediately.

Make sure to install your oven in a location with adequate space. Remove all foreign substances such as dust or water from the power plug terminals and contact points using a dry cloth on a regular basis.

 - Unplug the power plug and clean it with a dry cloth.
 - Failing to do so may result in electric shock or fire.

Plug the power cord into a properly grounded 3 pronged outlet. Your oven should be the only appliance connected to this circuit.

 - Sharing a wall socket with other appliances, using a power strip, or extending the power cord may result in electric shock or fire.
 - Do not use an electric transformer. It may result in electric shock or fire.
 - Ensure that the voltage, frequency and current provided match the product's specifications. Failing to do so may result in electric shock or fire.

Keep all packaging materials out of the reach of children. Children may use them for play.

- ⓘ This appliance must be properly grounded. Read and follow the specific "Grounding instructions" found in the beginning of this section. Do not ground the appliance to a gas pipe, plastic water pipe, or telephone line.
 - This may result in electric shock, fire, an explosion, or problems with the product.
 - Never plug the power cord into a socket that is not grounded correctly and make sure that it is grounded in accordance with local and national codes.

Do not cut or remove the third (ground) prong from the power cord under any circumstances.

The microwave requires a separate branch circuit single grounded outlet of at least 15A and max of 20A.

- ☒ Do not install this appliance in a humid, oily, or dusty location, or in a location exposed to direct sunlight or water (rain drops).
 - This may result in electric shock or fire.

Plug the power plug into the wall socket firmly. Do not use a damaged power plug, damaged power cord, or loose wall socket.

 - This may result in electric shock or fire.

Do not mount over a sink.

Do not pull or excessively bend the power cord.

Do not twist or tie the power cord.

Do not hook the power cord over a metal object, place a heavy object on the power cord, insert the power cord between objects, or push the power cord into the space behind the appliance.



 - This may result in electric shock or fire.

Do not pull the power cord when you unplug the oven.

 - Unplug the oven by pulling the plug only.
 - Failing to do so may result in electric shock or fire.
- ✎ If the power plug or power cord is damaged, contact your nearest service center for a replacement or repair.



SAVE THESE INSTRUCTIONS

INSTALLATION CAUTIONS

-  Position the oven so that the plug is easily accessible.
 - Failing to do so may result in electric shock or fire due to electric leakage.
-  Unplug the oven when it is not being used for long periods of time or during a thunder/lightning storm.
 - Failing to do so may result in electric shock or fire.

CRITICAL USAGE WARNINGS

-  If the microwave appliance is flooded, please contact your nearest Samsung service center. Failing to do so may result in electric shock or fire. Read and follow the specific "Precautions to Avoid Possible Exposure to Excessive Microwave Energy", found in the beginning of this Safety Information Section. If the microwave generates a strange noise, a burning smell or smoke, unplug it immediately and contact your nearest Samsung service center.
 - Failing to do so may result in electric shock or fire.
 In the event of a gas leak (propane gas, LP gas, etc.), ventilate the room immediately. Do not touch the microwave, power cord, or plug.
 - Do not use a ventilating fan.
 - A spark may result in an explosion or fire.
 Take care that the door or any of the other parts do not come into contact with your body while the microwave is cooking or just after cooking.
 - Failing to do so may result in burns.

-  In the event of a grease fire on the surface units below the microwave oven, smother the flaming pan on the surface unit by covering the pan completely with a lid, a cookie sheet, or a flat tray. Never leave surface units beneath your microwave oven unattended at high heat settings. Boil overs cause smoking and greasy spillovers that may ignite and spread if the vent fan is operating. To minimize automatic fan operation, use adequate sized cookware and use high heat on surface units only when necessary. If materials inside the microwave oven should ignite, keep the oven door closed, turn the oven off and disconnect the power cord, or shut off power at the fuse or circuit breaker panel. If the door is opened, the fire may spread.
 - Always observe safety precautions when using your microwave oven. Never try to repair the oven on your own. There is dangerous voltage inside. If the oven needs to be repaired, contact an authorized service center near you.
-  Do not attempt to repair, disassemble, or modify the appliance yourself.
 - Because a high voltage current enters the product chassis during operation, opening the chassis can result in electric shock or fire.
 - You may be exposed to electromagnetic waves.
 - If your microwave oven requires repair, contact your nearest Samsung service center.
-  If any foreign substance such as water enters the microwave, unplug it, and then contact your nearest service center.
 - Failing to do so may result in electric shock or fire.

SAVE THESE INSTRUCTIONS



Important safety instructions

- ❑ Do not touch the power plug with wet hands.
 - This may result in electric shock.
 Do not turn the appliance off by unplugging the power plug while the appliance is in operation.
 - Plugging the power plug into the wall socket again may cause a spark and result in electric shock or fire.
 Keep all packaging materials well out of the reach of children. Packaging materials can be dangerous to children.
 - If a child places a bag over its head, the child can suffocate.
 Do not let children or any person with reduced physical, sensory or mental capabilities use this appliance unsupervised. Make sure that the appliance is out of the reach of children.
 - Failing to do so may result in electric shock, burns, or injury.
 Do not touch the inside of the appliance immediately after cooking. The inside of the appliance will be hot.
 - The heat on the inside of your microwave oven can cause burns.
 Do not put aluminum foil (except as specifically directed in this manual), metal objects (such as containers, forks, etc.), or containers with golden or silver rims into the microwave.
 - These objects can cause sparks or a fire.
 Do not use or place flammable sprays or objects near the microwave oven.
 - Heat from the microwave can cause flammable sprays to explode or burn.
 - Failing to do so may result in electric shock or injury.
 Do not tamper with or make any adjustments or repairs to the door. Under no circumstances should you remove the outer cabinet.
 Do not store or use your microwave oven outdoors.

USAGE CAUTIONS

- ★ If the surface of the microwave is cracked, turn it off.
 - Failing to do so may result in electric shock.
 Dishes and containers can become hot. Handle with care. Hot foods and steam can cause burns. Carefully remove container coverings, directing steam away from your hands and face. Remove lids from baby food before heating. After heating baby food, stir well to distribute the heat evenly. Always test the temperature by tasting before feeding the baby. The glass jar or surface of the food may appear to be cooler than the food in the interior, which can be so hot that it will burn the infant's mouth. Make sure all cookware used in your microwave oven is suitable for microwaving. Use microwavable cookware in strict compliance with such manufacturer's recommendations.
- ❑ Do not stand on top of the microwave or place objects (such as laundry, oven covers, lighted candles, lighted cigarettes, dishes, chemicals, metal objects, etc.) on the appliance.
 - Items, such as a cloth, may get caught in the door.
 - This may result in electric shock, fire, problems with the product, or injury.
 Do not operate the appliance with wet hands.
 - This may result in electric shock.
 Do not spray volatile material such as insecticide onto the surface of the appliance.
 - As well as being harmful to humans, it may also result in electric shock, fire or problems with the product.
 Do not place the appliance over a fragile object such as a sink or glass object.
 - This may result in damage to the sink or glass object.

SAVE THESE INSTRUCTIONS



-
- ☒ Do not put your face or body close to the appliance while it is cooking or when opening the door just after cooking.
- Take care that children do not come too close to the appliance.
 - Failing to do so may result in children burning themselves.
- Do not place food or heavy objects over the door.
- When you open the door, the food or object may fall and this may result in burns or injury.
- Do not abruptly cool the door, the inside of the appliance, or the dish by pouring water over it during or just after cooking.
- This may result in damage to the appliance. The steam or water spray may result in burns or injury.
- Do not cook without the glass tray in place on the oven floor. Food will not cook properly without the tray.
- Do not defrost frozen beverages in narrow-necked bottles. The containers can break.
- Do not scratch the glass of your microwave oven door with a sharp object.
- This may result in the glass being damaged or broken.
- Do not store anything directly on top of the appliance when it is in operation.
- Do not use sealed containers. Remove seals and lids before use. Sealed containers can explode due to buildup of pressure even after the oven has been turned off.

! CRITICAL CLEANING INSTRUCTIONS

- Do not clean the appliance by spraying water directly onto it.
Do not use benzene, thinner, or alcohol to clean the appliance.
- This may result in discoloration, deformation, damage, electric shock, or fire.
- Before cleaning or performing maintenance, unplug the appliance from the wall socket. Then, remove food waste from the door and cooking compartment.
- Failing to do so may result in electric shock or fire.
- Take care not to hurt yourself when cleaning the appliance.
(external/internal)
- You may hurt yourself on the sharp edges of the appliance.
- Do not clean the appliance with a steam cleaner.
- This may result in corrosion.
- Keep the inside of your microwave oven clean. Food particles or spattered oils stuck to the oven walls or floor can cause paint damage and reduce the efficiency of the oven.

SAVE THESE INSTRUCTIONS

Setting up your new microwave oven

Be sure to follow these instructions closely so that your new microwave oven works properly.

Checking the parts

Carefully unpack your microwave oven, and make sure you've received all the parts shown below. If your microwave oven was damaged during shipping, or if you do not have all the parts, contact the Samsung Call Center. (Refer to the **WARRANTY AND SERVICE INFORMATION** on page 38.)

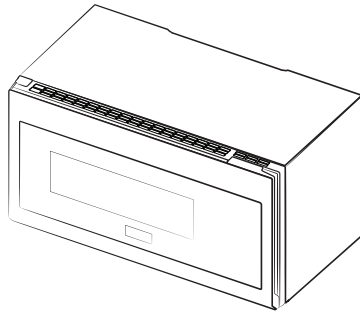

Microwave oven

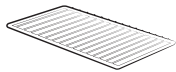

* Shelf



* Glass tray



* Roller guide ring

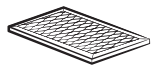

* Charcoal filter

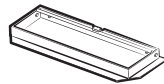

* Exhaust adaptor



* Hardware kit
(Screws & Brackets)

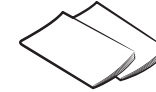

Manuals
(User & Installation)

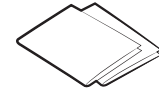

Templates
(Top & Wall)

NOTE

If you need an accessory marked with an * (asterisk), please contact the Samsung Call Center using the phone number listed on the last page of this manual or visit our on-line parts web site at www.samsungparts.com.

Setting up your microwave oven

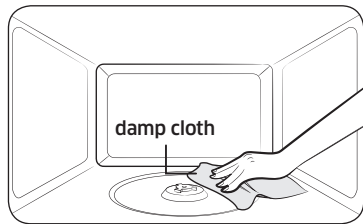

1. Open the door by pulling the handle on the right side of the door.
2. Wipe the inside of your microwave oven with a damp cloth.

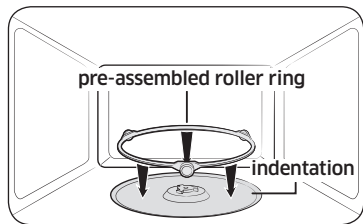

3. Install the pre-assembled ring into the indentation at the center of the microwave oven.

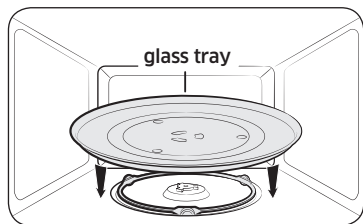

4. Place the glass tray securely in the center of the pre-assembled roller ring.

Installing the metal shelf

When you need to use the Metal Shelf, place it on the plastic hooks inside your oven and make sure it is positioned properly to avoid electrical arcing that can damage your oven.

⚠ CAUTION

Make sure the shelf is positioned properly inside the microwave to prevent damage to the oven from arcing.

Learning about the control panel

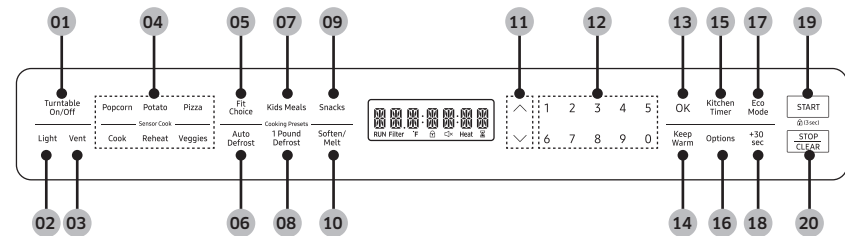

- | | |
|-----------------------------------|--------------------------------------|
| 01 Turntable On/Off Button | 11 Up & Down (More and Less) Buttons |
| 02 Light Button (Hi/Low/Off) | 12 Numeric Buttons |
| 03 Vent Button (4 Speed & On/Off) | 13 OK Button |
| 04 Sensor Cooking Buttons | 14 Keep Warm Button |
| 05 Fit Choice Button | 15 Kitchen Timer Button |
| 06 Auto Defrost Button | 16 Options Button |
| 07 Kids Meals Button | 17 Eco Mode Button |
| 08 1 Pound Defrost Button | 18 +30 sec Button |
| 09 Snacks Button | 19 START Button |
| 10 Soften/Melt Button | 20 STOP/CLEAR Button |



Setting up your new microwave oven

Setting the time

Your microwave oven is equipped with a built-in clock. Set the clock when first installing your microwave oven and after a power failure. The time is displayed whenever the microwave oven is not being used.

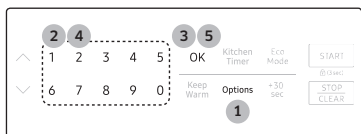

1. Press the **Options** button.
2. Press the **9** button.
3. Press the **OK** button.
4. Use the **numeric** buttons to enter the current time. You need to press at least three numbers to set the clock. For example, if the current time is 5:00, press 5, 0, 0.
The display will show 5 : 00.
5. Press the **OK** button.

Using my setting feature

You can customize your new microwave oven to suit your preferences. To customize:

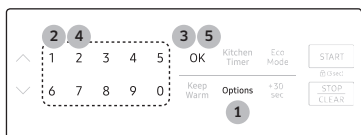

1. Press the **Options** button.
2. Press one of the **numeric** buttons to select a function you want to customize.
3. Press the **OK** button.
4. Press one of the **numeric** buttons to select a setting.
5. Press the **OK** button.

The functions, options, and corresponding numeric buttons are listed in the table below.

No.	Function	Description	Options
1	Display Weight	Weight options are pounds and kilograms.	1 Lbs. 2 Kg.
2	12 HR/24 HR	The clock can display in either the 12 HR or 24 HR time mode.	1 12 HR 2 24 HR
3	Sound	Sound can be turned On and Off.	1 Sound ON 2 Sound OFF
4	Remind End Signal	The Remind End Signal can be turned On and Off.	1 ON 2 OFF
5	Daylight Savings Time Adjustment	The time can be advanced one hour for DST without resetting the clock.	1 ON (to advance one hour) 2 OFF (to go back one hour)
6	Demo Mode	The Demo Mode can be turned On and Off.	1 ON 2 OFF
7	Filter Remind	The Filter Remind function can be turned On and Off.	1 ON 2 OFF
8	Word Scroll Speed	There are three speeds, Slow, Normal, and Fast. The default is Normal speed.	1 Slow speed 2 Normal speed 3 Fast speed
9	Clock	The clock can be adjusted.	Press the numeric buttons to enter the current time. (First 2 digits are for hours, last 2 digits are for minutes.)



NOTE

If you change your mind while adjusting a setting, press the **STOP/CLEAR** button to cancel, and then adjust the setting again.

NOTE

If there is a power interruption, you will need to reset these options.

NOTE

If the clock is set for standard time, the **Daylight Savings Time Adjustment** function allows you to change the time easily without needing to reset the clock. **Daylight Saving Time** begins for most of the United States at 2 a.m. on the first Sunday of April and reverts to Standard time at 2 a.m. on the last Sunday of October.

Filter Reminder

If the **Filter Remind** function is **ON**, the microwave will remind you to clean or replace the grease filter every four months. When it is time to clean or replace the grease filter, the microwave displays the “Filter” message to remind you to clean or replace the grease filter. To remove the message, press the number 0 when the microwave is in standby mode. If you don’t want to receive this message, set the **Filter Remind** function off in **Options**.

Using your microwave oven

Using the stop/clear button

The **STOP/CLEAR** button allows you to clear instructions you have entered. It also allows you to pause your microwave oven’s cooking cycle, so that you can check the food.

- To pause the oven during cooking, press the **STOP/CLEAR** button once. To restart, press the **START** button.
- To stop cooking, erase instructions, and return the oven display to the time of day, press the **STOP/CLEAR** button twice.
- To clear instructions you have just entered, press the **STOP/CLEAR** button once, and then re-enter the instructions.
- To cancel a timer setting, press the **STOP/CLEAR** button once.

Using the child lock

The **Child Lock** function allows you to lock all buttons except **Eco Mode** so that the microwave oven cannot be operated by children accidentally. The oven can be locked at any time.



Activating / Deactivating

If you want to activate or deactivate the child lock function, press the **START** button for 3 seconds. The display will show ‘CHILD LOCK ON’ or ‘CHILD LOCK OFF’ when the oven is locked or unlocked, and then redisplay the time.



Using your microwave oven

Using the kitchen timer

Your microwave has a built-in timer function - the **Kitchen Timer**. Use the Kitchen Timer for timing up to 99 minutes, 99 seconds.

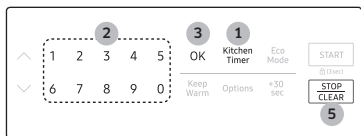

1. Press the **Kitchen Timer** button.
2. Use the **numeric** buttons to set the time you want the timer to run. (Max time 99 minutes, 99 seconds.)
3. Press the **OK** button.
4. The display counts down, and then beeps when the time has elapsed.
5. To cancel the timer setting : Press the **STOP/CLEAR** button once.

Using the microwave +30 sec. feature

This feature offers a convenient way to heat food in set time increments at the High power level (100 % power).



1. Press the **+30 sec** button for each additional 30 seconds you want the food to be cooked for. (For example, press the button twice to cook for one minute.)
2. Press the **START** button.

NOTE

When the oven is operating, if you press the **+30 sec** button, the cooking time will be increased by 30 seconds.

Using the more/less feature

The More or Less feature allows you to adjust the pre-set cooking time. It works with 1 and 2 stage cooking, regular microwave cooking, and Keep Warm.

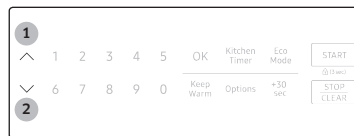

Use the More or Less feature only after cooking has begun.

1. To **ADD** more time to a cooking procedure, press the **More** button (∧). Each time you press the **More** button (∧), the cooking time will be increased by 10 seconds.
2. To **REDUCE** the time of a cooking procedure, press the **Less** button (∨). Each time you press the **Less** button (∨), the cooking time will be decreased by 10 seconds.

Using the eco mode

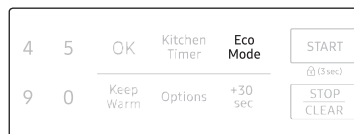

Eco Mode reduces standby power usage. When you press the **Eco Mode** button once, the display will go out and the microwave shifts to a mode which minimizes power usage. To cancel the Eco Mode, press the **Eco Mode** button once again, or press any other button.



Turntable on/off feature

Turntable On/Off	Popcorn	Potato	Pizza	Fit Choice
Light Vent	Cook	Sensor Cook Reheat	Veggies	Auto Defros

For best cooking results, leave the turntable on. However, for large dishes it can be turned off.

Press the **Turntable On/Off** button to turn the turntable on or off.

NOTE

You can use this feature in the following modes: Microwave and Keep Warm
If the turntable does not rotate for an extended period of time, food may burn.

CAUTION

The turntable may become too hot to touch.
Use pot holders to handle the turntable during and after cooking.

Turning on the light

Turntable On/Off	Popcorn	Potato	Pizza	Fit Choice
Light Vent	Cook	Sensor Cook Reheat	Veggies	Auto Defros

Press the **Light** button to turn the cooktop lamp on or off. Press the button once for **high**, twice for **low**, and three times to turn the cooktop lamp **off**.

Turning on the vent

The vent fan removes steam and other vapors that result from cooking on the rangetop below.

Turntable On/Off	Popcorn	Potato	Pizza	Fit Choice
Light Vent	Cook	Sensor Cook Reheat	Veggies	Auto Defros

Press the **Vent** button once for **boost** fan speed, twice for **high** fan speed, three times for **medium** fan speed, and four times for **low** fan speed. Press the **Vent** button 5 times to turn the fan off.

NOTE

The exhaust fan's speed will decrease when the oven's cooking function is activated.

NOTE

The Vent Fan protects the microwave from excess heat. It automatically turns on if it senses too much heat. If you have turned the fan on, you may find that you cannot turn it off. The fan will automatically turn off when the internal parts are cool. It may stay on for 30 minutes or more after the cooktop and microwave controls are turned off.



Using your microwave oven

Using the keep warm feature

You can keep cooked food warm in your microwave oven for up to 99 minutes and 99 seconds.



1. Press the **Keep Warm** button.

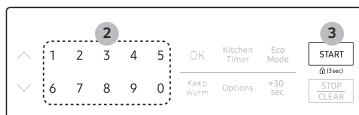

2. Enter the warm hold time by pressing the **numeric** buttons. If you don't set the time, your oven will maintain the Warm Hold function for 99 minutes.
3. Press the **START** button.

NOTE

- **Keep Warm** operates for up to 99 minutes and 99 seconds.
- The Vent Fan protects the microwave from excess heat. It automatically turns on if it senses the overheating. If you have turned the fan on, you may find that you cannot turn it off. The fan will automatically turn off when the internal parts are cool.

NOTE

- **Food that is cooked covered** should also be covered during **Keep Warm**.
- Pastry items (pies, turnovers, etc.) should be uncovered during **Keep Warm**.
- Complete meals kept warm on a dinner plate can be covered during **Keep Warm**.

Below are the amounts of food we recommend you apply the Keep Warm function to by Food Type.

Food Type	Recommended Quantity
Liquid	1-2 cups
Dry	5-10 oz.

Using the auto defrost button

To thaw frozen foods, enter the weight of the food, and the microwave automatically sets the defrosting time, power level, and standing time.

Press the **START** button to start defrosting.

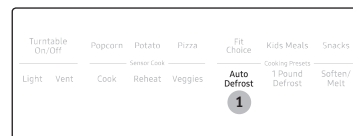

1. Press the **Auto Defrost** button. The display shows: **ENTER WEIGHT**.

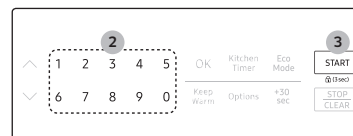

2. Press the **numeric** buttons to directly enter the weight of the food. (0.1-6.0 lbs. See the table at the beginning of the next page.)
3. Press the **START** button.
4. The oven will beep and the display will read **TURN THE FOOD OVER** during the defrosting process. Open the oven door, and turn the food over. If you do not turn the food over when **TURN THE FOOD OVER** is displayed, the microwave will continue until the end of cooking time.



Follow the instructions below when defrosting different types of food.

Food	Amount	Procedure
Roast Beef, Pork	2.5-6.0 lbs.	Start with the food placed fat side down. After each stage, turn the food over and shield any warm portions with narrow strips of aluminum foil. Let stand, covered for 10-20 minutes.
Steaks, Chops, Fish	0.5-3.0 lbs.	After each stage, rearrange the food. If there are any warm or thawed portions of food, shield them with narrow, flat pieces of aluminum foil. Remove any pieces of food that are nearly defrosted. Let stand, covered for 5-10 minutes.
Ground Meat	0.5-3.0 lbs.	After each stage, remove any pieces of food that are nearly defrosted. Let stand, covered with foil for 5-10 minutes.
Whole Chicken	2.5-6.0 lbs.	Before freezing the poultry, remove the giblets. When you defrost the poultry, start defrosting with the breast side down. After the first stage, turn the chicken over and shield any warm portions with narrow strips of aluminum foil. After the second stage, again shield any warm portions with narrow strips of aluminum foil. Let stand, covered for 30-60 minutes in the refrigerator.
Chicken Pieces	0.5-3.0 lbs.	After each stage, rearrange or remove any pieces of food that are nearly defrosted. Let stand for 10-20 minutes.

NOTE

Check the food when you hear the oven signal. After the final stage, small sections may still be icy; let them stand to continue the thawing process. The food is not defrosted until all ice crystals have melted. Shielding roasts and pieces of steak using small pieces of foil prevents the edges from being cooked before the center of the food has defrosted. Use narrow, flat, smooth strips of aluminum foil to cover edges and thinner sections of the food.

Using the 1 pound defrost button

To thaw 1.0 lbs of frozen food, press this button, and the microwave automatically sets the defrosting time, power level, and standing time.



1. Press the **1 Pound Defrost** button. The display shows: **1.0 LB**.
2. Press the **START** button to start defrosting.
3. The oven will beep and the display will read **TURN THE FOOD OVER** during the defrosting process. Open the oven door, and turn the food over. Press the **START** button to resume the defrosting process.
4. If you do not turn the food over when **TURN THE FOOD OVER** is displayed, press the **START** button to continue the defrosting process. The microwave will not continue until you press **START**.

Using your microwave oven



Using your microwave oven

Using the sensor cooking buttons

The Sensor Cooking buttons let you cook favorite foods using preset power levels and times at the touch of a button. If the food is not thoroughly cooked or reheated when you use the auto cook feature, complete the cooking process by selecting a power level and cooking the food for an additional amount of time.

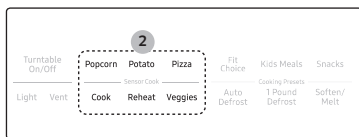

1. Put the food on the tray.
2. Press the **category** button that corresponds to the food you want to cook.



3. Select the Cook Number designated for that food. To select, press the **Up/Down** buttons or the appropriate **numeric** buttons. For example, to reheat a casserole, after selecting Reheat, select 1. See the tables on this page and the following page for details.
4. Press the **START** button. The microwave oven will automatically operate for the preprogrammed time.

Using your microwave oven

Category	Cook No.	Food	Amount	Directions
Popcorn	1	Popcorn	3.0-3.5 oz. 1 package	Cook only one microwave popcorn bag at a time. Be careful when removing the heated bag from the oven and opening it. Let the microwave oven cool for at least 5 minutes before using it again.
Potato	1	Potato	1-6 potatoes.	Pierce each potato several times with a fork. Place on the turntable in a spoke-like fashion. After cooking, let the potatoes stand for 3-5 minutes. Let the microwave oven cool for at least 5 minutes before using it again.
Pizza	1	Pizza	1-4 slices	Place 1-4 pizza slices on a microwave-safe plate with the wide ends of the slices towards the outside edge of the plate. Do not let the slices overlap. Do not cover. Let the microwave oven cool for at least 5 minutes before using it again.



Category	Cook No.	Food	Amount	Directions
Cook	1	Beverage	8 oz.	Use a measuring cup or mug and do not cover. Place the beverage in the microwave oven. After heating, stir well. Let the oven cool for at least 5 minutes before using it again.
	2	Chicken Breasts	8-24 oz.	Place the chicken breasts on a microwave safe plate and cover with vented plastic wrap. Cook to an internal temperature of 170 °F. Let stand for 5 minutes.
	3	Frozen Breakfast	4-8 oz.	Follow the package instructions for covering and letting stand. Use this button for frozen sandwiches, breakfast entrees, pancakes, waffles, etc. Let the microwave oven cool for at least 5 minutes before using it again.
	4	Frozen Dinner	8-14 oz.	Remove the food from its wrapping and follow the instructions on the box for covering and letting stand. Let the microwave oven cool for at least 5 minutes before using it again.

Category	Cook No.	Food	Amount	Directions
Reheat	1	Casserole	1-4 servings	Cover the plate with a lid or vented plastic wrap. If the food is not as hot as you would like after using the "Sensor Cooking Reheat" function, continue heating using additional time and power. Stir the food once before serving. Contents: Casserole, refrigerated foods.
	2	Dinner plate	1-4 servings	Use only precooked, refrigerated foods. Cover the plate with vented plastic wrap or waxed paper tucked under the plate. If the food is not as hot as you would like after using the "Sensor Cooking Reheat" function, continue heating using additional time and power. Contents: 3-4 oz. meat, poultry or fish (up to 6 oz. with bone) ½ cup starch (potatoes, pasta, rice, etc.) ½ cup vegetables (about 3-4 oz.)
	3	Pasta	1-4 servings	Cover the plate with a lid or vented plastic wrap. If the food is not as hot as you would like after using the "Sensor Cooking Reheat" function, continue heating using additional time and power. Stir the food once before serving. Contents: Pasta: canned spaghetti and ravioli

Using your microwave oven

Using your microwave oven

Category	Cook No.	Food	Amount	Directions
Veggies	1	Fresh Vegetables (Fresh Veggies)	1-4 cups	Place the fresh vegetables in a microwave-safe ceramic, glass, or plastic dish and add 2-4 tbs. of water. Cover with a lid or vented plastic wrap. Stir before letting stand. Let the microwave oven cool for at least 5 minutes before using it again.
	2	Frozen Vegetables (Frozen Veggies)	1-4 servings	Place the frozen vegetables in a microwave-safe ceramic, glass, or plastic dish and add 2-4 tbs. of water. Cover with a lid or vented plastic wrap to cook. Stir before letting stand for 3-5 minutes. Let the microwave oven cool for at least 5 minutes before using it again.

Using the microwave setting cooking times & power levels

Your microwave oven allows you to set two different cooking stages, each with its own time length and power level. The power level lets you control the heating intensity from Warm (1) to High (10).

Power levels

The 10 power levels allow you to choose the optimal power level for your cooking needs.

No.	Power Level	Description	No.	Power Level	Description
1	10	Warm	6	60	Simmer
2	20	Low	7	70	Medium high
3	30	Defrost	8	80	Reheat
4	40	Medium low	9	90	Sauté
5	50	Medium	10	100	High

One-stage cooking

For simple one-stage cooking, you only need to set the cooking time. The power level is automatically set to High. If you want to set the power level to any other level, press **OK** after entering the cooking time, and then use the **numeric** buttons to set the level.

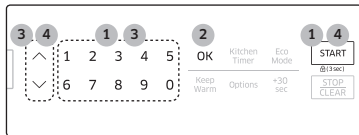

1. Use the **numeric** buttons to set a cooking time. You can enter a time from one second to 99 minutes and 99 seconds.

To select a time greater than one minute, enter the seconds too. (For example, to set a cooking time of 20 minutes, enter **2, 0, 0, 0**.) If you do not need to set the power level, just press the **START** button. The microwave will automatically operate at the High power level. If you want to change the power level, go to Step 3.

2. If you want to set the power level to a level other than High, press the **OK** button.
3. Press the **Up/Down** buttons or **numeric** buttons that correspond to the power level you want to use.
4. Press the **START** button. If you want to add to or reduce the cooking time, use the **Up/Down** buttons. You can adjust the cooking time while the microwave oven is operating.

Multi-stage cooking (maximum of 2 stages)

Your oven allows you to set two different cooking stages, each with its own time length and power level. The power level lets you control the heating intensity from Warm to High.

1. Follow steps 1, 2, and 3 from the “One-stage cooking” section.
2. Press the **OK** button to move to the second stage.
3. Follow steps 1, 2, 3, and 4 from the “One-stage cooking” section.



Using your microwave oven

Using the fit choice button

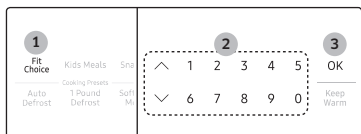

1. Press the **Fit Choice** button.
2. Press the **Up/Down** buttons or **numeric** buttons to select the menu/item. (Refer to the Fit Choice table below for a list of the items.)
3. Press the **OK** button.

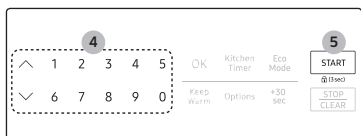

4. Press the **Up/Down** buttons or **numeric** buttons to select the amount. (Refer to the Fit Choice table for the serving size.)
5. Press the **START** button to begin cooking.

Fit Choice table

Menu / Item	No. / Amount	Instructions
1 Spinach	1 1 serving	Wash and clean the spinach. Place the spinach in a microwave safe bowl. Add 1-4 tablespoons of water (1 Tbsp per serving). Cover during cooking and stir afterwards.
	2 2 servings	
	3 3 servings	
	4 4 servings	
2 Squash	1 1-2 lbs.	Slice the squash in half and remove the seeds. Place the squash cut side down in a microwave safe dish and cover with the plastic wrap. If needed, add a ¼ cup of water.
	2 2-3 lbs.	

Menu / Item	No. / Amount	Instructions
3 Brown rice	1 1 serving	Place 0.5 cups brown rice + 1 cup water for 2 servings or 1 cup brown rice + 2 cups water for 4 servings in a microwave safe bowl. Stir well before and fluff with a fork afterwards. Let stand 5 minutes before serving.
	2 2 servings	
4 Oatmeal	1 1 package	Follow the package directions for the recommended amount of water needed. Stir well before and afterwards.
	2 2 packages	
5 Quinoa	1 1 serving	Follow the package directions for the recommended amount of water needed. When the microwave beeps, stir well, and then restart the microwave.
	2 2 servings	
6 Bone in chicken pieces	1 2 servings	Brush the chicken pieces with oil and seasonings. Arrange chicken pieces in dish with meatiest portions toward the outside edge of dish, and then cover with wax paper. Place the dish on the center of the turntable.
	2 4 servings	
7 Fresh fish fillet	1 1 serving	Put the fillets (cod, pollack, etc.) in a dish, and then cover with plastic wrap. Place the dish on the center of the turntable.
	2 2 servings	
8 Fresh salmon fillet	1 1 serving	Put the salmon fillets in a dish, and then cover with plastic wrap. Place the dish on the center of the turntable.
	2 2 servings	
9 Fresh prawns	1 2 servings	Put the prawns in a dish, and then cover with plastic wrap. Place the dish on the center of the turntable.
	2 4 servings	



Using the kids meals button

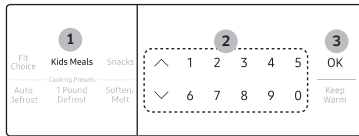

1. Press the **Kids Meals** button.
2. Press the **Up/Down** buttons or **numeric** buttons to select the item. (Refer to the Kids Meals table below for a list of the items.)
3. Press the **OK** button.



4. Press the **Up/Down** buttons or **numeric** buttons to select the amount. (Refer to the Kids Meals table for the serving size.)
5. Press the **START** button to begin cooking.

Kids Meals table

Menu / Item		No. / Amount		Instructions
1	Chicken nuggets (frozen)	1	1 serving	Place a paper towel on a plate and arrange the nuggets in a spoke-like fashion on the paper towel. Do not cover. Let stand for 1 minute after heating.
		2	2 servings	NOTE Refer to the package directions for the serving size and the amount of food.

Menu / Item		No. / Amount		Instructions
2	French fries (frozen)	1	1 serving	Place two paper towels on a microwave-safe plate and arrange the French fries on the towels without letting them overlap. Blot the fries with additional paper towels after removing from the oven. Let stand for 1 minute.
		2	2 servings	NOTE Refer to the directions on the packaging for the serving size and the amount of food.
3	Frozen sandwiches (in crisping sleeve) 9-oz package size	1	1 sandwich	Place the frozen sandwich in a susceptor "crisping sleeve" (which is in the package) and place on a microwave-safe plate.
		2	2 sandwiches	Remove from the "crisping sleeve". Let stand for 2 minutes after heating.
4	Hot dogs	1	2 hot dogs	Pierce the hot dogs and place them on a plate. When the oven beeps, add the buns and restart the oven. Let stand for 1 minute after heating.
		2	4 hot dogs	NOTE For the best texture, the buns should be added to the hot dogs when the oven beeps.

Using your microwave oven

Using the snacks button

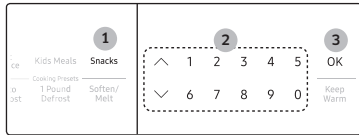

1. Press the **Snacks** button.
2. Press the **Up/Down** buttons or **numeric** buttons to select the item. (Refer to the Snacks table below for a list of the items.)
3. Press the **OK** button.

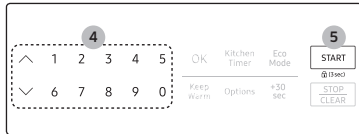

4. Press the **Up/Down** buttons or **numeric** buttons to select the serving size. You can cook only 1 serving for Nachos. (Refer to the Snacks table for the serving size.)
5. Press the **START** button to begin cooking.

Snacks table

Menu / Item	No. / Amount	Instructions
1 Cheese sticks (frozen)	1 5-6 pcs (1 Srv.)	Place the cheese sticks on a plate in a spoke-like fashion. Do not cover. Let stand for 1 to 2 minutes after heating.
	2 7-10 pcs (2 Srvs.)	
2 Chicken wings	1 5-6 oz. (1 Srv.)	Use precooked, refrigerated chicken wings. Place the chicken wings around the plate in a spoke-like fashion and cover with wax paper. Let stand for 1 to 2 minutes.
	2 7-8 oz. (2 Srvs.)	
3 Nachos	1 1 serving	Place the nachos on a plate without letting them overlap. Sprinkle cheese evenly over them. Contents: 2 cups tortilla chips ½ cup grated cheese
4 Potato skins	1 1 cooked potato	Cut the cooked potato into 4 even wedges. Scoop or cut out the potato flesh, leaving about a ¼ in. of skin. Place the skins in a spoke-like fashion around the plate. Sprinkle with bacon, onions and cheese. Do not cover. Let stand 1 to 2 minutes.
	2 2 cooked potatoes	

Using the soften/melt button

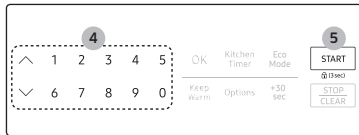
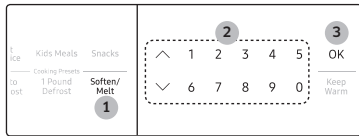

1. Press the **Soften/Melt** button.
2. Press the **Up/Down** buttons or **numeric** buttons to select the item. (Refer to the Soften/Melt table below for a list of the items.)
3. Press the **OK** button.
4. Press the **Up/Down** buttons or **numeric** buttons to select the amount. You can cook only 1 serving using the Melt Chocolate, Soften Butter, and Soften Cream Cheese options. (Refer to the Soften/Melt table for the serving size.)
5. Press the **START** button to begin cooking.

Soften/Melt table

Menu / Item	No. / Amount	Instructions
1 Melt butter	1 1 stick	Remove the wrapping and cut the butter in half vertically. Place the butter in a dish and cover with wax paper. Stir well after finishing and let stand for 1-2 minutes.
	2 2 sticks	
2 Melt chocolate	1 1 cup chips or 1 square	Place the chocolate chips or squares in a microwave-safe container. When the oven beeps, stir the chocolate and restart the oven. Stir and let stand for 1 minute.
3 Soften butter	1 1 stick (¼ lbs.)	Remove wrapping and cut butter in half vertically. Place butter in dish, cover with wax paper.
4 Soften cream cheese	1 1 package (8 oz.)	Unwrap the cream cheese and place on a microwave-safe container. Cut in half vertically. Let stand for 2 minutes.

Cookware guide

To cook food in your microwave oven, microwaves must be able to penetrate the food without being reflected or absorbed by the cookware holding the food.

Consequently, it is important to choose cookware that both allows microwaves to penetrate food and is microwave-safe.

The following lists contain various types of cookware and indicate if and how the cookware should be used in a microwave oven.

Recommended cooking utensils

- **Glass and glass-ceramic bowls and dishes** – Use for heating or cooking.
- **Microwavable plastic wrap** – Use to cover. Leave a small opening for steam to escape and avoid placing it directly on the food.
- **Wax paper** – Use as a cover to prevent spattering.
- **Paper towels and napkins** – Use for short-term heating and covering. They absorb excess moisture and prevent spattering. Do not use recycled paper towels, which may contain metal and can catch fire.
- **Paper plates and cups** – Use for short-term heating at low temperatures. Do not use recycled paper, which may contain metal and can catch fire.
- **Thermometers** – Use only those labeled “Microwave Safe” and follow all directions. Check the food in several places. Conventional thermometers may be used once the food has been removed from the oven.

Limited use items

- **Aluminum foil** – Use narrow strips of foil to prevent overcooking of exposed areas. Using too much foil can damage your oven, so be careful.
- **Ceramic, porcelain, and stoneware** – Use these if they are labeled “Microwave Safe”. If they are not labeled, test them to make sure they can be used safely. Never use dishes with metallic trim.
- **Plastic** – Use only if labeled “Microwave Safe”. Other plastics can melt.
- **Straw, wicker, and wood** – Use only for short-term heating, as they are flammable.

Not recommended

- **Glass jars and bottles** – Regular glass is too thin to be used in a microwave and can shatter.
- **Paper bags** – These are a fire hazard, except for popcorn bags that are designed for microwave use.
- **Styrofoam plates and cups** – These can melt and leave an unhealthy residue on food.
- **Plastic storage and food containers** – Containers such as margarine tubs can melt in the microwave.

Testing utensils

If you are not sure whether a dish is microwave-safe or not, you can perform this test:

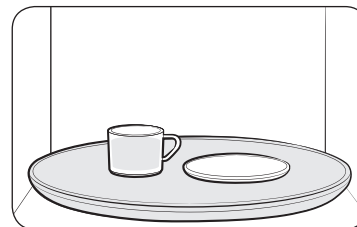

1. Fill a 1 cup glass measuring cup with water and put it inside your oven, next to the dish you want to test.
2. Set the microwave to 1 minute using the **numeric** buttons, and then press the **START** button. This will heat the glass and dish for one minute at High power.

When the microwave stops, the water should be warm and the dish you are testing should be cool.

If the dish is warm, then it is absorbing microwave energy and is not acceptable for use in the microwave.

Cooking guide

Microwave energy actually penetrates food and is attracted to and absorbed by the water, fat, and sugar molecules in the food. The microwaves cause the molecules in the food to move rapidly. The rapid movement of these molecules creates friction and the resulting heat cooks the food.

Cooking techniques

Stirring

Stir foods such as casseroles and vegetables while cooking to distribute heat evenly. Food at the outside of the dish absorbs more energy and heats more quickly, so stir from the outside to the center. The oven will turn off when you open the door to stir your food.

Arrangement

Arrange unevenly shaped foods, such as chicken pieces or chops, with the thicker, meatier parts toward the outside of the turntable where they will receive more microwave energy. To prevent overcooking, place thin or delicate parts toward the center of the turntable.

Shielding

Shield food with narrow strips of aluminum foil to prevent overcooking. Areas that need shielding include poultry wing-tips, the ends of poultry legs, and the corners of square baking dishes. Use only small amounts of aluminum foil. Larger amounts can damage your oven.

Turning

Turn foods over midway through cooking to expose all parts to microwave energy. This is especially important with large items such as roasts.

Standing

Food cooked in the microwave builds up internal heat and continues to cook for a few minutes after the oven stops. Let food stand to complete cooking, especially food such as roasts and whole vegetables. Roasts need this time to complete cooking in the center without overcooking the outer areas. All liquids, such as soup or hot chocolate, should be shaken or stirred when cooking is complete. Let liquids stand a moment before serving. When heating baby food, stir well and test the temperature before serving.

Adding Moisture

Microwave energy is attracted to water molecules. Food that is uneven in moisture content should be covered or allowed to stand so that the heat disperses evenly. Add a small amount of water to dry food to help it cook.

Venting

After covering a dish with plastic wrap, vent the plastic wrap by turning back one corner so excess steam can escape.



Cooking guide

General cooking recommendations

- Dense foods, such as potatoes, take longer to heat than lighter foods. Food with a delicate texture should be heated at a low power level to prevent it from becoming tough.
- Altitude and the type of cookware you are using can affect cooking time. When trying a new recipe, use the minimum cooking time and check the food occasionally to prevent overcooking.
- Food with a non-porous skin such as potatoes or hot dogs should be pierced to prevent bursting.
- Frying with oil or fat is not recommended. Fat and oil can suddenly boil over and cause severe burns.
- Some ingredients heat faster than others. For example, the jelly inside a jelly doughnut will be hotter than the dough. Keep this in mind to avoid burns.
- Home canning in the microwave oven is not recommended because all harmful bacteria may not be destroyed by the microwave heating process.
- Although microwaves do not heat the cookware, the heat from the food is often transferred to the cookware. Always use pot holders when removing food from the microwave and instruct children to do the same.
- Making candy in the microwave is not recommended as candy can heat to very high temperatures. Keep this in mind to avoid injury.

Guide for cooking eggs in your microwave

- Never cook eggs in the shell and never warm hard-cooked eggs in the shell. They can explode.
- Always pierce whole eggs to keep them from bursting.
- Cook eggs just until set. They become tough if overcooked.

Guide for cooking vegetables in your microwave

- Vegetables should be washed just before cooking. Often, no extra water is needed. If you are cooking dense vegetables such as cubed potatoes, carrots, or green beans, add about ¼ cup water.
- Small vegetables (sliced carrots, peas, lima beans, etc.) will cook faster than larger ones.
- Whole vegetables, such as potatoes, acorn squash, or corn on the cob, should be arranged in a circle on the turntable before cooking. They will cook more evenly if turned over after half the cooking time.
- Always place vegetables like asparagus and broccoli with the stem ends pointing towards the edge of the dish and the tips toward the center.
- When cooking cut vegetables, always cover the dish with a lid or vented microwavable plastic wrap.
- Whole, unpeeled vegetables such as potatoes, squash, eggplant, etc., should have their skin pricked in several spots before cooking to prevent them from bursting.
- For more even cooking, stir or rearrange whole vegetables halfway through the cooking time.
- Generally, the denser the food, the longer the standing time. (Standing time refers to the time necessary for dense, large foods and vegetables to finish cooking after they come out of the oven.) A baked potato can stand on the counter for five minutes before cooking is completed, while a dish of peas can be served immediately.



Cleaning and maintaining your microwave oven

Keeping your microwave oven clean improves its performance, wards off unnecessary repairs, and lengthens its life.

Cleaning the exterior

It's best to clean spills on the outside of your microwave oven as they occur. Use a soft cloth and warm, soapy water. Rinse and dry.

CAUTION

Do not get water into the vents. Never use abrasive products or chemical solvents such as ammonia or alcohol as they can damage the appearance of your microwave.

WARNING

Unplug the microwave plug before cleaning.

Cleaning under your microwave oven

Regularly clean grease and dust from the bottom of your microwave using a solution of warm water and detergent.

Cleaning the control panel

Wipe with a damp cloth and dry thoroughly. Do not use cleaning sprays, large amounts of soap and water, abrasives, or sharp objects on the panel as it is easily damaged.

Cleaning the door and door seals

Always ensure that the door seals are clean and that the door closes properly. Take particular care when cleaning the door seals to ensure that no particles accumulate and prevent the door from closing correctly. Wash the glass door with very mild soap and water. Be sure to use a soft cloth to avoid scratching.

NOTE

If steam accumulates inside or outside the oven door, wipe with a soft cloth. Steam can accumulate when you operate the oven when humidity is high and in no way indicates microwave leakage.

Cleaning the interior

CAUTION

To avoid injury, ensure that the microwave oven has cooled down before cleaning it.

CAUTION

Remove the glass tray from the oven when cleaning the oven or tray. To prevent the tray from breaking, handle it with care and do not put it in water immediately after cooking. Wash the tray carefully in warm sudsy water or in the dishwasher.

Cleaning the turntable and roller rings

Clean the roller rings periodically and wash the turntable as required. The turntable can be washed safely in your dishwasher.

Cleaning and maintaining your microwave oven

Storing and repairing your microwave oven

If you need to store your microwave oven for a short or extended period of time, choose a dust-free, dry location. Dust and dampness may adversely affect the functionality of the microwave parts.

⚠ WARNING

Do not repair, replace, or service any part of your microwave oven yourself. Allow only a qualified service technician to perform repairs. If the oven is faulty and needs servicing, or you are in doubt about its condition, unplug the oven from the power outlet and contact your nearest service center.

Do not use the oven if the microwave oven is damaged, in particular, if the door or door seals are damaged or the door does not close properly. This can be caused by a broken hinge, a worn out seal or distorted/bent casing.

Do not remove the oven from its casing.

This microwave oven is for home use only and is not intended for commercial use.

Replacing the cooktop/night light

When replacing the cooktop/night light, make sure that you are wearing gloves to avoid injury from the heat of the lamp.

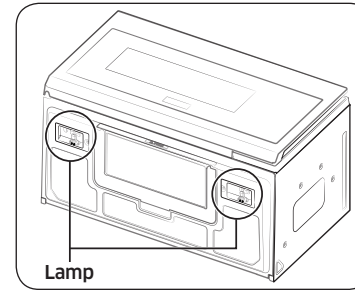

1. Unplug the oven or turn off the power at the main power supply.
2. Remove the screw from the light cover and lower the cover.
3. Disconnect the wire connectors.
4. Remove the screw securing the LED lamp board.
5. Replace the LED lamp board.

📄 NOTE

To purchase a new LED lamp board, visit an authorized Samsung service center or call 1-800-SAMSUNG (726-7864).

Replacing the oven light

When replacing the oven light, make sure that you are wearing gloves to avoid injury from the heat of the lamp.

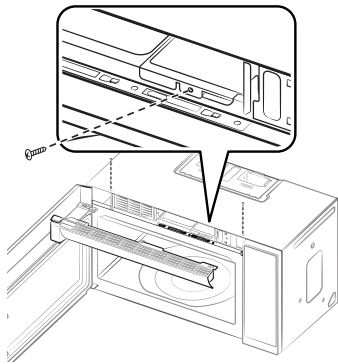

1. Unplug the oven or turn off the power at the main power supply.
2. Open the door.
3. Remove the vent cover mounting screws (2 middle screws).
4. Slide the vent grille to the left, then pull it straight out.
5. Remove the charcoal filter, if present.
6. Remove the screw securing the lamp cover.
7. Remove the lamp by pulling it out gently.
8. Replace the lamp with a 50 watt halogen lamp.
9. Replace the lamp holder.
10. Replace the vent grille and re-insert the 2 screws.
11. Plug the oven in or turn on the power at the main power supply. Reset the clock.

Cleaning the grease filter

Your microwave oven has reusable grease filter. The grease filter should be removed and cleaned at least once a month or as required.

To order a new grease filter, contact Samsung Parts at 1-800-627-4368 or your Samsung dealer. You can also order online at www.samsungparts.com.

⚠ WARNING

To avoid the risk of personal injury or property damage, do not operate the oven hood without the filter in place.

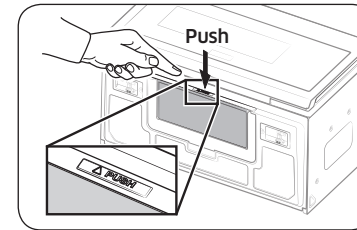

1. To remove the filter, push the front of the grease filter case where it says "PUSH".

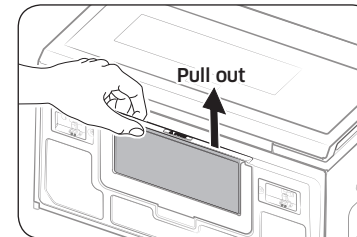

2. Pull the filter case out of the microwave oven.

Cleaning and maintaining your microwave oven

Cleaning and maintaining your microwave oven

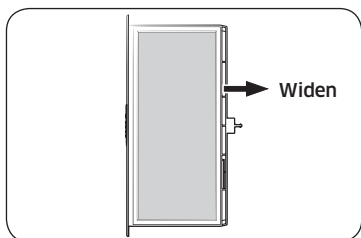

- Remove the filter from the filter case by widening the case, as shown below. Then, soak the grease filter in hot water mixed with a mild detergent. Rinse well and shake to dry. If necessary, brush the filter lightly to remove embedded dirt. When the filter is dry, put it back in the filter case.

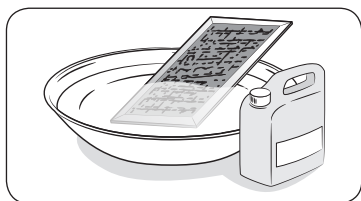
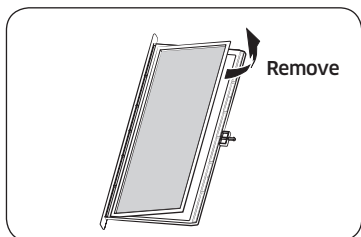

⚠ WARNING

Do not use ammonia or put the grease filter in the microwave oven to dry. The aluminum will darken.

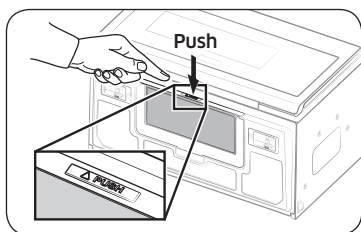

- To re-insert the filter into the microwave oven, slide the filter case into the frame slot, and then push it inside.

Replacing the charcoal filter

If your oven is vented to the inside, the charcoal filter should be replaced every 6 to 12 months and more often if necessary. The charcoal filter cannot be cleaned. To order a new charcoal filter, contact the Samsung Parts at 1-800-627-4368 or your Samsung dealer. You can also order online at www.samsungparts.com

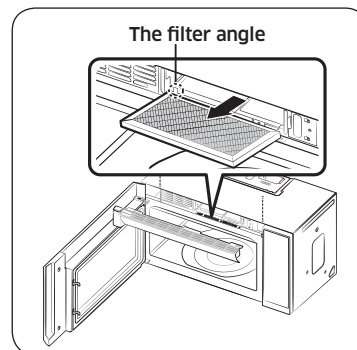

- Unplug the oven or turn off the power at the main power supply.
- Open the door.
- Remove the vent grille mounting screws (2 middle screws).
- Slide the vent grille to the left, then pull it straight out.
- Push the hook and remove the old filter.
- Slide a new charcoal filter into place. The filter should rest at the angle shown.

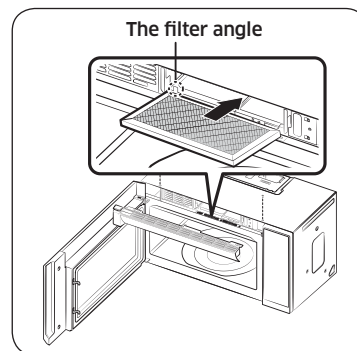

- Replace the vent grille and 2 screws, and then close the door. Plug the oven in or turn on the power at the main power supply. Reset the clock.

Troubleshooting

Check points

If you encounter a problem with your oven, first check the tables starting below and try the recommendations. If a problem persists, or if an information code keeps appearing on the display, contact a local Samsung service center.

Problem	Cause	Action
General		
The buttons cannot be pressed properly.	Foreign matter may be caught between the buttons.	Remove the foreign matter and try again.
	For touch models: Moisture is on the exterior.	Wipe the moisture from the exterior.
	The Child Lock is activated.	Deactivate the Child Lock.
The time is not displayed.	Power is not supplied.	Make sure power is supplied. Confirm the microwave is plugged in. Check your fuses or circuit breakers.
	The Eco (power-saving) function is set.	Turn off the Eco function.
The oven does not work.	Power is not supplied.	Make sure power is supplied. Confirm the microwave is plugged in. Check your fuses or circuit breakers.
	The door is open.	Close the door and try again.
	The door open safety mechanisms are covered by foreign matter.	Remove the foreign matter and try again.

Problem	Cause	Action
The oven stops while in operation.	The user has opened the door to turn food over.	After turning over the food, press the START button again to start operation.
The power turns off during operation.	The oven has been cooking for an extended period of time.	After the oven has cooked for an extended period of time, let the oven cool.
	The cooling fan is not working.	Listen for the sound of the cooling fan.
	Trying to operate the oven without food inside.	Put food in the oven.
	There is not enough ventilation space around the oven.	There are intake/exhaust outlets on the front and rear of the oven for ventilation. Check the installation guide and make sure that the microwave is far enough away from walls and cabinets for proper ventilation.
	Several appliances or devices are plugged into the same outlet.	Unplug all other appliances or devices from the outlet.

Troubleshooting

Problem	Cause	Action
There is no power to the oven.	Power is not supplied.	Make sure power is supplied. Confirm the microwave is plugged in. Check your fuses or circuit breakers.
There is a popping sound during operation, and the oven doesn't work.	Cooking food in a sealed container or using a container with a tight lid.	Do not cook food in sealed containers or in containers with tight lids. Expanding steam from the cooking food can cause the containers to burst or the lids to pop off.
The oven exterior gets too hot during operation.	There is not enough ventilation space around the oven.	There are intake/exhaust outlets on the front and rear of the oven for ventilation. Check the installation guide and make sure that the microwave is far enough away from walls and cabinets for proper ventilation.
	Objects are on top of the oven.	Remove all objects on the top of the oven.
The door cannot be opened properly.	Food residue is stuck between the door and oven interior.	Clean the oven the door.

Problem	Cause	Action
The oven does not heat.	The oven may not work if too much food is being cooked or improper cookware is being used.	To test the oven, put one cup of water in a microwave-safe container, put the container in the oven, and then run the microwave for 1-2 minutes to check whether the water is heated. If the water is heated, reduce the amount of food and start the function again. Use a cooking container with a flat bottom.
Heating is weak or slow.	The oven may not work if too much food is being cooked or improper cookware is being used.	To test the oven, put one cup of water in a microwave-safe container, put the container in the oven, and then run the microwave for 1-2 minutes to check whether the water is heated. If the water is heated, reduce the amount of food and start the function again. Use a cooking container with a flat bottom.

Problem	Cause	Action
The warm function does not work.	The oven may not work if too much food is being warmed or improper cookware is being used.	To test the oven, put one cup of water in a microwave-safe container, put the container in the oven, and then run the microwave for 1-2 minutes to check whether the water is heated. If the water is heated, reduce the amount of food and start the function again. Use a cooking container with a flat bottom.
The thaw function does not work.	The oven may not work if too much food is being thawed or improper cookware is being used.	To test the oven, put one cup of water in a microwave-safe container, put the container in the oven, and then run the microwave for 1-2 minutes to check whether the water is heated. If the water is heated, reduce the amount of food and start the function again. Use a cooking container with a flat bottom.

Problem	Cause	Action
The interior light is dim or does not turn on.	The door has been left open for a long time.	The interior light may automatically turn off when the Eco function operates. Close and reopen the door or press the STOP/CLEAR button.
	The interior light is covered by foreign matter.	Clean the inside of the oven and check again.
A beeping sound occurs during cooking.	If the Auto Cook function is being used, this beeping sound means it's time to turn over the food.	After turning over the food, press the START button again to restart operation.
The oven is not level.	The oven is installed on an uneven surface.	Make sure the oven is installed on flat, stable surface.
There are sparks during cooking.	Metal containers are used during cooking or thawing.	Do not use metal containers.
When power is connected, the oven immediately starts to work.	The door is not properly closed.	Close the door and check again.
There is electricity coming from the oven.	The power source or power outlet is not properly grounded.	Make sure the power source and power outlet are properly grounded.

Troubleshooting

Problem	Cause	Action
There is water dripping.	Water or steam may be generated by the cooking or defrosting process, depending on the food. This is not an oven malfunction.	Let the oven cool and then wipe with a dry dish towel.
There is steam coming through a crack in the door.	Water or steam may be generated by the cooking or defrosting process, depending on the food. This is not an oven malfunction.	Let the oven cool and then wipe with a dry dish towel.
There is water left in the oven.	Water or steam may be generated by the cooking or defrosting process, depending on the food. This is not an oven malfunction.	Let the oven cool and then wipe with a dry dish towel.
The brightness inside the oven varies.	Changes in brightness reflect changes in power output. Power output changes depending on the functions in use.	Power output changes during cooking are not malfunctions.
Cooking is finished, but the cooling fan is still running.	To ventilate the oven, the cooling fan continues to run for about 3 minutes after cooking is complete.	This is not an oven malfunction.

Problem	Cause	Action
Pressing the START button operates the oven.	This happens when the oven is not operating.	The microwave oven is designed to start operating when you press the START button if it was not operating.
Turntable		
While turning, the turntable comes out of place or stops turning.	There is no roller ring, or the roller ring is not properly in place.	Install the roller ring properly and then try again.
The turn table drags while turning.	The roller ring is not properly in place, there is too much food, or the container is too large and touches the inside of the microwave.	Install the roller ring properly. Adjust the amount of food. Do not use containers that are too large.
The turn table rattles while turning and is noisy.	Food residue is stuck to the bottom of the oven.	Remove any food residue stuck to the bottom of the oven.

Information codes

If the microwave oven fails to operate, you may see an information code on the display. Check the table below for the code, and then follow the directions.

Code	Description	Action
C-10	The GAS sensor is open.	Unplug the power cord of the oven, and then contact a local Samsung service center.
	The GAS sensor is shorted.	
C-F0	The microwave has sensed an internal communications failure.	Unplug the power cord of the oven, and then contact a local Samsung service center.
C-F2	A touch button has malfunctioned.	Press STOP/CLEAR , and then try the button again.

Appendix

Specifications

Model	ME21M706BA*/AA ME21R706BA*/AA	ME21M706BA*/AC ME21R706BA*/AC
Oven Cavity	2.1 cu ft	
Controls	10 power level, including Defrost	
Timer	99 minutes, 99 seconds	
Power Source	120 VAC, 60 Hz	
Power Consumption	1700 Watt Microwave	1500 Watt Microwave
Microwave Power Output	1000 Watts	950 Watts
Cook Top Light	LED lamp (2 EA)	
Oven Light	50 Watt halogen lamp	
Oven Cavity Dimensions (inches)	22 1/8" (W) x 10 13/16" (H) x 14 27/32" (D)	
Outside Dimensions (inches)	29 7/8" (W) x 17 1/16" (H) x 16 1/2" (D)	
Shipping Dimensions (inches)	33 11/32" (W) x 20 25/32" (H) x 19 3/8" (D)	
Net/Shipping Weight	60 lbs. / 67.2 lbs. (27.2 kg / 29.4 kg)	

Warranty (USA)

Samsung over-the-range (otr) microwave oven

Limited warranty to original purchaser

This SAMSUNG brand product, as supplied and distributed by Samsung Electronics AMERICA, Inc. (SAMSUNG) and delivered new, in the original carton to the original consumer purchaser, is warranted by SAMSUNG against manufacturing defects in materials and workmanship for a limited warranty period of:

ONE (1) YEAR PARTS AND LABOR, TEN (10) YEARS PARTS WARRANTY FOR MAGNETRON

Samsung will charge a repair fee for replacing an accessory or repairing a cosmetic defect if the damage to the unit and/or damage to or loss of the accessory was caused by the customer. Items this stipulation covers include:

- A Dented, Scratched, or Broken Door, Handle, Out-Panel, or Control Panel
- A Broken or missing Tray, Guide Roller, Coupler, Filter, or Wire Rack

User Replaceable Parts may be sent to the customer for unit repair. If necessary, a Service Engineer can be dispatched to perform service.

This limited warranty begins on the original date of purchase, and is valid only on products purchased and used in the United States. To receive warranty service, the purchaser must contact SAMSUNG for problem determination and service procedures. Warranty service can only be performed by a SAMSUNG authorized service center. The original dated bill of sale must be presented upon request as proof of purchase to SAMSUNG or SAMSUNG's authorized service center.

SAMSUNG will repair this product or replace it if cannot repair it, at our option and at no charge as stipulated herein, with new or reconditioned parts or products if found to be defective during the limited warranty period specified above. All replaced parts and products become the property of SAMSUNG and must be returned to SAMSUNG. Replacement parts and products assume the remaining original warranty, or ninety (90) days, whichever is longer.

In-home service will be provided during the warranty labor period subject to availability within the contiguous United States. In-home service is not available in all areas. To receive in-home service, the product must be unobstructed and accessible to service personnel. If during in-home service repair can not be completed, it may be necessary to remove, repair and return the product. If in-home service is unavailable, SAMSUNG may elect, at our option, to provide for transportation of our choice to and from a SAMSUNG authorized service center. Otherwise, transportation to and from the SAMSUNG authorized service center is the responsibility of the purchaser.

This limited warranty covers manufacturing defects in materials and workmanship encountered in normal, noncommercial use of this product and shall not apply to the following, including, but not limited to: damage which occurs in shipment; delivery and installation; applications and uses for which this product was not intended; altered product or serial numbers; cosmetic damage or exterior finish; accidents, abuse, neglect, fire, water, lightning or other acts of nature; use of products, equipment, systems, utilities, services, parts, supplies, accessories, applications, installations, repairs, external wiring or connectors not supplied or authorized by SAMSUNG which damage this product or result in service problems; incorrect electrical line voltage, fluctuations and surges; customer adjustments and failure to follow operating instructions, cleaning, maintenance and environmental instructions that are covered and prescribed in the instruction book; problems caused by pest infestations, and overheating or overcooking by user; glass tray or turntable; reduced magnetron power output related to normal aging. SAMSUNG does not warrant uninterrupted or error-free operation of the product.

THERE ARE NO EXPRESS WARRANTIES OTHER THAN THOSE LISTED AND DESCRIBED ABOVE, AND NO WARRANTIES WHETHER EXPRESS OR IMPLIED, INCLUDING, BUT NOT LIMITED TO, ANY IMPLIED WARRANTIES OF MERCHANTABILITY OR FITNESS FOR A PARTICULAR PURPOSE, SHALL APPLY AFTER THE EXPRESS WARRANTY PERIODS STATED ABOVE, AND NO OTHER EXPRESS WARRANTY OR GUARANTY GIVEN BY ANY PERSON, FIRM OR CORPORATION WITH RESPECT TO THIS PRODUCT SHALL BE BINDING ON SAMSUNG. SAMSUNG SHALL NOT BE LIABLE FOR LOSS OF REVENUE OR PROFITS, FAILURE TO REALIZE SAVINGS OR OTHER BENEFITS, OR ANY OTHER SPECIAL, INCIDENTAL OR CONSEQUENTIAL DAMAGES CAUSED BY THE USE, MISUSE OR INABILITY TO USE THIS PRODUCT, REGARDLESS OF THE LEGAL THEORY ON WHICH THE CLAIM IS BASED, AND EVEN IF SAMSUNG HAS BEEN ADVISED OF THE POSSIBILITY OF SUCH DAMAGES. NOR SHALL RECOVERY OF ANY KIND AGAINST SAMSUNG BE GREATER IN AMOUNT THAN THE PURCHASE PRICE OF THE PRODUCT SOLD BY SAMSUNG AND CAUSING THE ALLEGED DAMAGE. WITHOUT LIMITING THE FOREGOING, PURCHASER ASSUMES ALL RISK AND LIABILITY FOR LOSS, DAMAGE OR INJURY TO PURCHASER AND PURCHASER'S PROPERTY AND TO OTHERS AND THEIR PROPERTY ARISING OUT OF THE USE, MISUSE OR INABILITY TO USE THIS PRODUCT SOLD BY SAMSUNG NOT CAUSED DIRECTLY BY THE NEGLIGENCE OF SAMSUNG. THIS LIMITED WARRANTY SHALL NOT EXTEND TO ANYONE OTHER THAN THE ORIGINAL PURCHASER OF THIS PRODUCT, IS NONTRANSFERABLE AND STATES YOUR EXCLUSIVE REMEDY.

Some states do not allow limitations on how long an implied warranty lasts, or the exclusion or limitation of incidental or consequential damages, so the above limitations or exclusions may not apply to you. This warranty gives you specific legal rights, and you may also have other rights which vary from state to state.

To obtain warranty service, please contact SAMSUNG at:

1-800-SAMSUNG (726-7864) or www.samsung.com/us/support

Warranty (CANADA)

Samsung over-the-range (otr) microwave oven

Limited warranty to original purchaser

This SAMSUNG brand product, as supplied and distributed by Samsung Electronics Canada, Inc. (SAMSUNG) and delivered new, in the original carton to the original consumer purchaser, is warranted by SAMSUNG against manufacturing defects in materials and workmanship for a limited warranty period of:

ONE (1) YEAR PARTS AND LABOR, FIVE (5) YEARS PARTS WARRANTY FOR MAGNETRON

Samsung will charge a repair fee for replacing an accessory or repairing a cosmetic defect if the damage to the unit and/or damage to or loss of the accessory was caused by the customer. Items this stipulation covers include:

- A Dented, Scratched, or Broken Door, Handle, Out-Panel, or Control Panel
 - A Broken or missing Tray, Guide Roller, Coupler, Filter, or Wire Rack
- User Replaceable Parts may be sent to the customer for unit repair. If necessary, a Service Engineer can be dispatched to perform service.

This limited warranty begins on the original date of purchase, and is valid only on products purchased and used in the United States. To receive warranty service, the purchaser must contact SAMSUNG for problem determination and service procedures. Warranty service can only be performed by a SAMSUNG authorized service center. The original dated bill of sale must be presented upon request as proof of purchase to SAMSUNG or SAMSUNG's authorized service center. SAMSUNG will repair this product or replace it if cannot repair it, at our option and at no charge as stipulated herein, with new or reconditioned parts or products if found to be defective during the limited warranty period specified above. All replaced parts and products become the property of SAMSUNG and must be returned to SAMSUNG. Replacement parts and products assume the remaining original warranty, or ninety (90) days, whichever is longer.

Warranty (CANADA)

In-home service will be provided during the warranty labor period subject to availability within the contiguous United States. In-home service is not available in all areas. To receive in-home service, the product must be unobstructed and accessible to service personnel. If during in-home service repair can not be completed, it may be necessary to remove, repair and return the product. If in-home service is unavailable, SAMSUNG may elect, at our option, to provide for transportation of our choice to and from a SAMSUNG authorized service center. Otherwise, transportation to and from the SAMSUNG authorized service center is the responsibility of the purchaser.

This limited warranty covers manufacturing defects in materials and workmanship encountered in normal, noncommercial use of this product and shall not apply to the following, including, but not limited to: damage which occurs in shipment; delivery and installation; applications and uses for which this product was not intended; altered product or serial numbers; cosmetic damage or exterior finish; accidents, abuse, neglect, fire, water, lightning or other acts of nature; use of products, equipment, systems, utilities, services, parts, supplies, accessories, applications, installations, repairs, external wiring or connectors not supplied or authorized by SAMSUNG which damage this product or result in service problems; incorrect electrical line voltage, fluctuations and surges; customer adjustments and failure to follow operating instructions, cleaning, maintenance and environmental instructions that are covered and prescribed in the instruction book; problems caused by pest infestations, and overheating or overcooking by user; glass tray or turntable; reduced magnetron power output related to normal aging. SAMSUNG does not warrant uninterrupted or error-free operation of the product.

THERE ARE NO EXPRESS WARRANTIES OTHER THAN THOSE LISTED AND DESCRIBED ABOVE, AND NO WARRANTIES WHETHER EXPRESS OR IMPLIED, INCLUDING, BUT NOT LIMITED TO, ANY IMPLIED WARRANTIES OF MERCHANTABILITY OR FITNESS FOR A PARTICULAR PURPOSE, SHALL APPLY AFTER THE EXPRESS WARRANTY PERIODS STATED ABOVE, AND NO OTHER EXPRESS WARRANTY OR GUARANTY GIVEN BY ANY PERSON, FIRM OR CORPORATION WITH RESPECT TO THIS PRODUCT SHALL BE BINDING ON SAMSUNG. SAMSUNG SHALL NOT BE LIABLE FOR LOSS OF REVENUE OR PROFITS, FAILURE TO REALIZE SAVINGS OR OTHER BENEFITS, OR ANY OTHER SPECIAL, INCIDENTAL OR CONSEQUENTIAL DAMAGES CAUSED BY THE USE, MISUSE OR INABILITY TO USE THIS PRODUCT, REGARDLESS OF THE LEGAL THEORY ON WHICH THE CLAIM IS BASED, AND EVEN IF SAMSUNG HAS BEEN ADVISED OF THE POSSIBILITY OF SUCH DAMAGES. NOR SHALL RECOVERY OF ANY KIND AGAINST SAMSUNG BE GREATER IN AMOUNT THAN THE PURCHASE PRICE OF THE PRODUCT SOLD BY SAMSUNG AND CAUSING THE ALLEGED DAMAGE. WITHOUT LIMITING THE FOREGOING, PURCHASER ASSUMES ALL RISK AND LIABILITY FOR LOSS, DAMAGE OR INJURY TO PURCHASER AND PURCHASER'S PROPERTY AND TO OTHERS AND THEIR PROPERTY ARISING OUT OF THE USE, MISUSE OR INABILITY TO USE THIS PRODUCT SOLD BY SAMSUNG NOT CAUSED DIRECTLY BY THE NEGLIGENCE OF SAMSUNG. THIS LIMITED WARRANTY SHALL NOT EXTEND TO ANYONE OTHER THAN THE ORIGINAL PURCHASER OF THIS PRODUCT, IS NONTRANSFERABLE AND STATES YOUR EXCLUSIVE REMEDY.

Some states do not allow limitations on how long an implied warranty lasts, or the exclusion or limitation of incidental or consequential damages, so the above limitations or exclusions may not apply to you. This warranty gives you specific legal rights, and you may also have other rights which vary from state to state.

To obtain warranty service, please contact SAMSUNG at:

1-800-SAMSUNG (726-7864) or www.samsung.com/ca/support (English)
www.samsung.com/ca_fr/support (French)

Memo

Memo

Memo



Scan this with your smartphone

Scan the QR code* or visit
www.samsung.com/spsn
 to view our helpful
 How-to Videos and Live Shows
 * Requires reader to be installed on your
 smartphone

Please be advised that the Samsung warranty does NOT cover service calls to explain product operation, correct improper installation, or perform normal cleaning or maintenance.

QUESTIONS OR COMMENTS?

COUNTRY	CALL	OR VISIT US ONLINE AT
U.S.A Consumer Electronics	1-800-SAMSUNG (726-7864)	www.samsung.com/us/support
CANADA	1-800-SAMSUNG (726-7864)	www.samsung.com/ca/support (English) www.samsung.com/ca_fr/support (French)



ME21M706BA* / ME21R706BA*

Horno de microondas

Manual del usuario

ME21M706BA* / ME21R706BA*



SAMSUNG

Contenido

Instrucciones de seguridad importantes	3	Elementos de uso limitado	26
Configuración de su nuevo horno de microondas	10	No recomendado	26
Control de las piezas	10	Utensilios de prueba	26
Instalación de su horno de microondas	11	Guía de cocción	27
Instalación del estante metálico	11	Técnicas de cocción	27
Acerca del panel de control	11	Recomendaciones generales de cocción	28
Configuración de la hora	12	Guía para cocinar huevos en el microondas	28
Usar la función mis configuraciones	12	Guía para cocinar verduras en el microondas	28
Uso del horno de microondas	13	Limpeza y mantenimiento de su horno de microondas	29
Uso del botón detener/eliminar	13	Limpeza del exterior	29
Uso del seguro para niños	13	Limpeza debajo de su horno de microondas	29
Uso del cronómetro	14	Limpeza del panel de control	29
Uso de la función de microondas +30 s	14	Limpeza de la puerta y las trabas de la misma	29
Uso de la función más/menos	14	Limpeza del interior	29
Uso del modo eco	14	Limpeza del anillo y el plato giratorio.	29
Función de activación/desactivación del plato giratorio	15	Almacenamiento y reparación de su horno de microondas	30
Encender la luz	15	Reemplazo de la luz de la cubierta/luz de noche	30
Encender el ventilador	15	Reemplazo de la luz del horno	31
Cómo usar la función de mantener temperatura	16	Limpeza del filtro de grasa	31
Uso del botón auto descongelado	16	Reemplazo del filtro de carbón	32
Uso del botón descongelamiento 1 lb	17	Resolución de problemas	33
Uso de los botones de cocción con sensor	18	Puntos de verificación	33
Uso de los tiempos de cocción y niveles de potencia del ajuste del horno de microondas	20	Códigos de información	37
Niveles de potencia	20	Apéndice	37
Cocción en una sola etapa	21	Especificaciones	37
Cocción multietapas (Máximo de 2 etapas)	21	Garantía (EE. UU.)	38
Uso del botón para ajustar elección	22	Horno de microondas samsung para instalar sobre la estufa	38
Uso del botón de comidas para niños	23	Garantía (CANADÁ)	39
Uso del botón de botanas	24	Horno de microondas samsung para instalar sobre la estufa	39
Uso del botón derretir/ablandar	25		
Guía de utensilios de cocina	26		
Utensilios de cocción recomendados	26		

Instrucciones de seguridad importantes

Felicitaciones por haber adquirido su nuevo horno de microondas Samsung. Este manual contiene información importante acerca de la instalación, el uso y el cuidado de su electrodoméstico. Lea detenidamente el manual y podrá así aprovechar todas las ventajas y las funciones del horno de microondas.

LO QUE NECESITA SABER SOBRE LAS INSTRUCCIONES DE SEGURIDAD

Las advertencias y las instrucciones de seguridad importantes de este manual no cubren todos los problemas y situaciones que podrían ocurrir. Es su responsabilidad usar el sentido común, ser precavido y cuidadoso al instalar, mantener y manejar su horno de microondas.

PRECAUCIONES PARA EVITAR LA POSIBLE EXPOSICIÓN A ENERGÍA DE MICROONDAS EXCESIVA

- A. No intente hacer funcionar este horno con la puerta abierta dado que el funcionamiento con la puerta abierta puede dar como resultado una exposición nociva a energía de microondas. Es importante no forzar ni modificar las trabas de seguridad.
- B. No coloque ningún objeto entre la parte delantera del horno y la puerta ni deje que se acumule suciedad o residuos de limpiadores en la superficie de sellado.
- C. No haga funcionar el horno si está dañado. Es de especial importancia que la puerta del horno cierre correctamente y que no haya daños en:
 1. La puerta (doblada),
 2. Las bisagras y los pestillos (rotos o sueltos),
 3. Las juntas de la puerta y la superficie de sellado.
- D. Este horno no debe ser ajustado ni reparado por nadie excepto por personal del servicio técnico adecuadamente calificado.

SÍMBOLOS Y PRECAUCIONES DE SEGURIDAD IMPORTANTES

Significado de iconos y símbolos en este manual del usuario:

ADVERTENCIA

Prácticas peligrosas o inseguras que pueden provocar **lesiones personales graves o la muerte.**

PRECAUCIÓN

Prácticas peligrosas o inseguras que pueden provocar **lesiones personales leves o daños a la propiedad.**

PRECAUCIÓN

Para reducir el riesgo de incendio, explosión, descarga eléctrica o lesiones personales cuando utilice el horno de microondas, siga estas instrucciones básicas de seguridad.



NO intentar.



NO desensamblar.



NO tocar.



Siga las instrucciones explícitamente.



Desenchufe la alimentación eléctrica del tomacorriente de la pared.



Asegúrese de que la máquina tenga buena conexión a tierra para evitar descargas eléctricas.



Comuníquese con el centro de servicio técnico para obtener ayuda.



Nota

Estas señales de advertencia se incluyen para evitar lesiones a usted y a otras personas. Sígalas explícitamente. Una vez que haya leído esta sección, consérvela en un lugar seguro para consultas futuras.

CONSERVE ESTAS INSTRUCCIONES



Instrucciones de seguridad importantes

ADVERTENCIA SOBRE LA STATE OF CALIFORNIA PROPOSITION 65 (SOLO EE.UU.)

ADVERTENCIA: Este producto contiene productos químicos reconocidos en el estado de California como capaces de provocar cáncer y defectos de nacimiento u otras afecciones reproductivas.

Al utilizar cualquier electrodoméstico, se deben seguir precauciones de seguridad básicas, a saber:

ADVERTENCIA

Para reducir el riesgo de quemaduras, descargas eléctricas, incendios, lesiones personales o exposición a energía de microondas excesiva:

1. Lea todas las instrucciones de seguridad antes de usar este electrodoméstico.
2. Lea y siga **PRECAUCIONES PARA EVITAR LA POSIBLE EXPOSICIÓN A ENERGÍA DE MICROONDAS EXCESIVA** en la página 3.
3. Este artefacto debe conectarse a tierra. Conéctelo solo a los tomacorrientes adecuadamente conectados a tierra. Consulte las **Instrucciones de conexión a tierra en la página 5** importantes de este manual.
4. Instale o coloque este electrodoméstico solo de acuerdo con las instrucciones de instalación proporcionadas.
5. Algunos productos tales como los huevos enteros y los recipientes sellados (por ejemplo, frascos de vidrio cerrados) pueden explotar si se los calienta rápidamente. Nunca los caliente en un horno de microondas.
6. Utilice este electrodoméstico solo para el uso que fue destinado como se describe en el manual. No utilice vapores ni productos químicos corrosivos en el interior o en el exterior de este electrodoméstico. Este tipo de horno está específicamente diseñado para calentar, cocinar o secar alimentos. No está diseñado para uso industrial o de laboratorio.
7. Al igual que con cualquier electrodoméstico, se requiere de supervisión cuando es utilizado por niños. Mantenga a los niños alejados de la puerta cuando la abra o la cierre ya que podría golpearlos o pillarles los dedos.
8. No haga funcionar este electrodoméstico si tiene un cable o enchufe dañado, si no funciona correctamente o si fue dañado o se cayó.
9. Este electrodoméstico debe ser reparado solo por personal técnico calificado. Comuníquese con la oficina del servicio técnico autorizado más cercana para que examinen, reparen o ajusten el equipo.
10. No tape ni bloquee ninguna de las aberturas del electrodoméstico.
11. No altere ni haga ajustes ni reparaciones en la puerta.
12. No almacene este electrodoméstico al aire libre. No utilice este producto cerca del agua, por ejemplo, cerca del fregadero de la cocina, en un sótano húmedo, cerca de una piscina o en lugares similares.
13. No sumerja el cable ni el enchufe en agua.
14. Mantenga el cable alejado de superficies calientes. (incluso la parte posterior del horno).
15. No permita que el cable cuelgue del borde de una mesa o mesada.
16. Cuando limpie las superficies de la puerta y del horno que se ensamblan al cerrar la puerta, utilice solo jabones o detergentes suaves, no abrasivos, aplicados con una esponja o paño suave. Desenchúfelo antes de limpiarlo.
17. Para reducir el riesgo de incendio en el interior del horno:
 - a. No cocine los alimentos en exceso. Preste atención al electrodoméstico cuando coloque en su interior papel, plástico u otros materiales combustibles para facilitar la cocción.
 - b. Retire las ataduras de alambre de las bolsas de papel o plástico antes de colocar las bolsas en el horno.
 - c. Si los materiales en el interior del horno se prenden fuego, mantenga la puerta cerrada, apague el horno y desconecte el cable de alimentación o corte la alimentación en el panel del disyuntor o fusible. Si abre la puerta, el fuego puede expandirse.
 - d. No utilice el interior para almacenar alimentos u objetos. No deje productos de papel, utensilios de cocina ni alimentos en el interior cuando no utiliza el horno.
18. Los líquidos tales como agua, leche, café o té pueden recalentarse más allá del punto de ebullición sin que se note que están hirviendo. No siempre se verán las burbujas o el hervor cuando se retira el recipiente del horno de microondas. **ESTO PUEDE HACER QUE LOS LÍQUIDOS MUY CALIENTES SE DERRAMEN REPENTINAMENTE CUANDO SE MUEVE EL RECIPIENTE O SE COLOCA UNA CUCHARA U OTRO UTENSILIO EN EL LÍQUIDO.** Para reducir el riesgo de lesiones:
 - a. No caliente demasiado los líquidos.
 - b. Revuelva el líquido antes y durante la etapa de calentamiento.

CONSERVE ESTAS INSTRUCCIONES



- c. No utilice recipientes con lados rectos y cuellos estrechos.
 - d. Después de calentar, deje reposar el recipiente en el horno de microondas durante un tiempo breve antes de sacarlo.
 - e. Tenga sumo cuidado cuando introduce una cuchara u otro utensilio en el recipiente.
19. Los alimentos o utensilios de metal de mayor tamaño al normal no deben colocarse en el microondas dado que pueden provocar un incendio o descarga eléctrica.
 20. No limpie el microondas con paños para fregar de metal. Puede desprenderse un trozo de metal del paño, entrar en contacto con las piezas eléctricas y provocar una descarga.
 21. No coloque productos de papel en el horno cuando se encuentre en modo tostadora.
 22. No almacene ningún material, distinto de los accesorios recomendados por el fabricante, en este horno cuando no se lo utiliza.
 23. No cubra los estantes ni ninguna otra parte del horno con papel de aluminio. Si lo hace, el horno podría sobrecalentarse.

PRECAUCIÓN

1. Limpie las campanas de ventilación con frecuencia: no se debe acumular grasa en la campana del filtro.
2. Cuando flambee alimentos debajo de la campana, encienda el ventilador.
3. Tenga cuidado al limpiar el filtro de la campana de ventilación. Los agentes de limpieza corrosivos tales como los limpiadores de horno a base de lejía pueden dañar el filtro.

INSTRUCCIONES DE CONEXIÓN A TIERRA

Este artefacto debe conectarse a tierra. En caso de cortocircuito, la conexión a tierra reduce el riesgo de descarga eléctrica ya que ofrece un cable de escape para la corriente eléctrica. Este electrodoméstico está equipado con un cable que incluye un cable y un enchufe de conexión a tierra. El enchufe debe conectarse a un tomacorriente que esté correctamente instalado y conectado a tierra.

ADVERTENCIA

El uso inadecuado del enchufe de conexión a tierra puede provocar un riesgo de descarga eléctrica.

- Enchúfelo a un tomacorriente de 3 clavijas conectado a tierra. No retire el tercer pin (a tierra). No utilice un adaptador ni altere de otro modo la función de seguridad del enchufe con conexión a tierra.
- Consulte a un electricista o técnico calificado si no entiende las instrucciones de conexión a tierra o si no está seguro de si el electrodoméstico está bien conectado a tierra.
- No recomendamos utilizar un cable prolongador con este electrodoméstico. Si el cable de alimentación es demasiado corto, llame a un electricista calificado o a un técnico autorizado para que instale un tomacorriente cerca del electrodoméstico. No obstante, si es necesario utilizar un cable prolongador, lea la sección "Uso de cables prolongadores" que se describe abajo y siga lo que allí se indica.

USO DE LOS CABLES PROLONGADORES

Se suministra un cable de alimentación corto para reducir el riesgo de enredarse o tropezar con un cable más largo y caerse. Los juegos de cables más largos o cables prolongadores se encuentran disponibles y puede utilizarlos con cuidado. Si utiliza un cable largo o un cable prolongador:

1. La especificación eléctrica marcada del juego de cables o cable prolongador debe ser como mínimo igual a la especificación eléctrica del electrodoméstico.
2. El cable prolongador debe ser un cable de 3 hilos de conexión a tierra y se lo debe enchufar en un tomacorriente de 3 ranuras.
3. El cable más largo debe disponerse de manera tal que no quede colgando de la mesada o mesa en donde los niños pueden tirar de él o tropezarse con él accidentalmente. Si utiliza un cable prolongador, la luz interior puede parpadear y la velocidad del ventilador puede variar cuando el horno de microondas está encendido. Los tiempos de cocción también pueden ser más largos.

CONSERVE ESTAS INSTRUCCIONES

Instrucciones de seguridad importantes

! ADVERTENCIAS FUNDAMENTALES PARA LA INSTALACIÓN

★ La instalación de este electrodoméstico debe estar a cargo de un técnico o una compañía de servicio calificados.

- Si el horno no es instalado por un técnico calificado, pueden producirse descargas eléctricas, incendios, explosiones, problemas con el producto o lesiones.

Desempaque el horno, retire todo el material de empaque y examine el horno para determinar si hay daños tales como abolladuras en el interior o exterior del electrodoméstico, pestillos de la puerta rotos, rajaduras en la puerta o una puerta que no esté correctamente alineada. Si hay algún daño, no ponga el horno en funcionamiento y notifique de inmediato al distribuidor.

Asegúrese de instalar su horno en un lugar con espacio suficiente. Retire todas las sustancias extrañas como polvo o agua de los terminales y puntos de contacto del enchufe con un paño seco regularmente.

- Desenchufe la alimentación y limpie el enchufe con un paño seco.
- No hacerlo puede provocar una descarga eléctrica o un incendio.

Enchufe el cable de alimentación en un tomacorriente de 3 clavijas conectado a tierra adecuadamente. Su horno debe ser el único electrodoméstico conectado en este circuito.

- Compartir un tomacorriente de pared con otros electrodomésticos utilizando un enchufe múltiple o prolongar el cable de alimentación puede provocar descargas eléctricas o incendios.
- No utilice un transformador eléctrico. Se puede producir una descarga eléctrica o un incendio.
- Asegúrese de que el voltaje, la frecuencia y la corriente provistas coincidan con las especificaciones del producto. No hacerlo puede provocar una descarga eléctrica o un incendio.

Mantenga todos los materiales de empaque fuera del alcance de los niños. Podrían utilizarlos para jugar.

⚠ Este electrodoméstico debe conectarse a tierra correctamente. Lea y siga las "Instrucciones de conexión a tierra" especificadas al comienzo de esta sección. No conecte el electrodoméstico a una tubería de gas, una tubería plástica de agua o un cable de teléfono.

- Esto puede provocar descarga eléctrica, incendio, explosión o problemas con el producto.
- No enchufe el cable de alimentación en una toma que no tenga una conexión a tierra adecuada y asegúrese de que cumpla las normas locales y nacionales.

No corte ni retire la tercera clavija (a tierra) del cable de alimentación bajo ninguna circunstancia.

El horno de microondas requiere un tomacorriente separado con conexión a tierra único con circuito derivado de mínimo 15 A y máximo 20 A.

⚠ No instale este electrodoméstico en un lugar húmedo, engrasado o cubierto de polvo, ni en un lugar expuesto a la luz solar directa o al agua (gotas de lluvia).

- Se puede producir una descarga eléctrica o un incendio.

Enchufe la alimentación al tomacorriente de la pared con firmeza. No utilice un enchufe dañado, un cable de alimentación dañado ni un tomacorriente de pared flojo.

- Se puede producir una descarga eléctrica o un incendio.

No lo coloque sobre un fregadero.

No jale ni doble excesivamente el cable de alimentación.

No retuerza ni ate el cable de alimentación.

No enganche el cable de alimentación de un objeto metálico, ni coloque un objeto pesado sobre el cable de alimentación, ni introduzca el cable de alimentación entre objetos ni lo empuje dentro del espacio que hay detrás del electrodoméstico.

- Se puede producir una descarga eléctrica o un incendio.



No tire del cable de alimentación al desenchufar el horno.

- Desenchufe el horno tirando únicamente del enchufe.
- No hacerlo puede provocar una descarga eléctrica o un incendio.

✍ Si se daña el enchufe o el cable de alimentación, comuníquese con el centro de servicio técnico más cercano para solicitar un repuesto o una reparación.

CONSERVE ESTAS INSTRUCCIONES

PRECAUCIONES PARA LA INSTALACIÓN

-  Coloque el horno de manera tal que se pueda acceder al enchufe fácilmente.
 - No hacerlo puede provocar descarga eléctrica o incendio debido a fugas eléctricas.
-  Desenchufe el horno cuando no se utilice por períodos prolongados o durante una tormenta eléctrica.
 - No hacerlo puede provocar una descarga eléctrica o un incendio.

ADVERTENCIAS FUNDAMENTALES PARA EL USO

-  Si el horno se inunda, comuníquese con el centro de servicio técnico Samsung más cercano. No hacerlo puede provocar una descarga eléctrica o un incendio. Lea y siga las "Precauciones para evitar la posible exposición a energía de microondas excesiva" especificadas al comienzo de la sección Información de seguridad.

Si el microondas genera un ruido extraño, olor a quemado o humo, desenchúfelo de inmediato y comuníquese con el centro de servicio técnico Samsung más cercano.

 - No hacerlo puede provocar una descarga eléctrica o un incendio.

En caso de producirse una fuga de gas (como gas propano, gas LP, etc.), ventile el ambiente de inmediato. No toque el microondas, ni el cable de alimentación, ni el enchufe.

 - No utilice un ventilador.
 - Una chispa puede causar una explosión o un incendio.



Procure que ni la puerta ni ninguna otra pieza entre en contacto con el cuerpo mientras el microondas cocina o cuando acaba de cocinar.

 - No hacerlo puede provocar quemaduras.

-  En caso de un incendio provocado por grasa en las unidades de superficie debajo del horno de microondas, extinga la charola en llamas sobre la superficie cubriéndola por completo con una tapa, una bandeja para hornear o una bandeja plana.

Nunca descuide las unidades de superficie debajo de su horno de microondas en ambientes con altas temperaturas. El sobrecalentamiento puede ocasionar humo y derrames de grasa que pueden incendiarse y expandirse si el ventilador se encuentra encendido. Para minimizar el funcionamiento automático del ventilador, utilice recipientes de tamaño adecuado y programe altas temperaturas sobre las unidades de superficie solo cuando sea necesario.

Si los materiales en el interior del horno de microondas se encendieran, mantenga la puerta cerrada, apague el horno y desconecte el cable de alimentación o corte la alimentación en el panel del disyuntor o fusible. Si abre la puerta, el fuego puede expandirse.

 - Siempre respete las precauciones de seguridad cuando utilice su horno de microondas. Nunca intente reparar el horno. Contiene voltaje peligroso en el interior. Si se debe reparar el horno, comuníquese con un centro de servicio técnico autorizado cercano.
-  No intente reparar, desarmar ni modificar el electrodoméstico.
 - Dado que una corriente de alta tensión ingresa en el chasis del producto durante su funcionamiento, abrir el producto puede provocar descargas eléctricas o incendios.
 - Podría estar expuesto a ondas electromagnéticas.
 - Si es necesario reparar el horno de microondas, comuníquese con el centro de servicio técnico Samsung más cercano.
-  Si alguna sustancia extraña, por ejemplo, agua, ingresa en el horno, desenchúfelo y comuníquese con el centro de servicio técnico más cercano.
 - No hacerlo puede provocar una descarga eléctrica o un incendio.

CONSERVE ESTAS INSTRUCCIONES



Instrucciones de seguridad importantes

- ☒ No toque el enchufe de alimentación con las manos húmedas.
 - Se puede producir una descarga eléctrica.
 No desenchufe la alimentación para apagar el electrodoméstico cuando éste esté en funcionamiento.
 - Volver a enchufar la alimentación al tomacorriente de la pared puede provocar una chispa y generar una descarga eléctrica o un incendio. Mantenga todos los materiales de embalaje fuera del alcance de los niños. Los materiales de embalaje pueden ser peligrosos para los niños.
 - Si un niño se coloca una bolsa en la cabeza, puede asfixiarse. No deje que los niños ni ninguna persona con capacidades físicas, sensoriales o mentales reducidas utilice el electrodoméstico sin supervisión. Asegúrese de que el electrodoméstico esté fuera del alcance de los niños.
 - No hacerlo puede provocar una descarga eléctrica, quemaduras o lesiones.
 No toque el interior del electrodoméstico inmediatamente después de cocinar. El interior del electrodoméstico estará caliente.
 - El calor del interior del horno de microondas puede provocar quemaduras.
 No utilice papel de aluminio (excepto en los casos particulares especificados en este manual), objetos metálicos (tales como recipientes, tenedores, etc.) ni recipientes con bordes dorados o plateados en el microondas.
 - Estos objetos pueden provocar chispas o un incendio.
 No utilice ni coloque objetos ni aerosoles inflamables cerca del horno de microondas.
 - El calor del microondas puede hacer que los aerosoles inflamables exploten o ardan.
 - No hacerlo puede provocar descarga eléctrica o lesiones.
 No altere ni haga ajustes ni reparaciones en la puerta. Bajo ninguna circunstancia debe quitar el gabinete exterior.
 No almacene ni utilice el horno de microondas al aire libre.

PRECAUCIONES PARA EL USO

- ★ Si la superficie del microondas está rajada, apague el electrodoméstico.
 - No hacerlo puede provocar una descarga eléctrica.
 La vajilla y los envases pueden calentarse. Manipúelos con cuidado. Los alimentos calientes y el vapor pueden provocar quemaduras. Retire cuidadosamente las tapas de los envases, dirigiendo el vapor lejos de las manos y la cara.
 Retire las tapas de los alimentos para bebé antes de calentarlos. Después de calentar los alimentos para bebé, revuelva bien para distribuir el calor en forma pareja. Siempre pruebe los alimentos para corroborar la temperatura antes de alimentar al bebé. Los frascos de vidrio o la superficie de los alimentos pueden parecer más fríos que el interior de los alimentos, los cuales pueden estar tan calientes como para quemar la boca del niño.
 Asegúrese de que todos los utensilios de cocina que se utilicen en el horno de microondas sean los adecuados para este fin.
 Cuando utilice utensilios de cocina aptos para microondas, cumpla estrictamente las recomendaciones del fabricante.
- ☒ No se pare sobre el microondas ni coloque objetos (tales como ropa, velas o cigarrillos encendidos, platos, químicos, objetos metálicos, etc.) sobre el electrodoméstico.
 - Artículos tales como paños pueden quedar enganchados en la puerta.
 - Se pueden producir descargas eléctricas, incendios, problemas con el producto o lesiones personales.
 No haga funcionar el electrodoméstico con las manos húmedas.
 - Se puede producir una descarga eléctrica.
 No rocíe materiales volátiles como insecticidas en la superficie del electrodoméstico.
 - Además de ser perjudiciales para las personas, pueden producirse descargas eléctricas, un incendio o problemas en el producto.
 No coloque el electrodoméstico sobre un objeto frágil como un fregadero o un objeto de vidrio.
 - Hacerlo puede provocar daños al fregadero o al objeto de vidrio.

CONSERVE ESTAS INSTRUCCIONES



- ☒ No acerque el rostro ni el cuerpo al electrodoméstico mientras está cocinando o al abrir la puerta inmediatamente después de la cocción.
- Asegúrese de que los niños no se acerquen demasiado al electrodoméstico.
 - No hacerlo puede provocar quemaduras en los niños.
- No coloque alimentos ni ningún objeto pesado sobre la puerta.
- Al abrir la puerta, los alimentos o el objeto podrían caerse y provocar quemaduras o lesiones.
- No enfríe abruptamente la puerta, el interior del electrodoméstico ni el plato vertiendo agua sobre estas partes durante o después de la cocción.
- Esto puede provocar daños en el electrodoméstico. El vapor o el rocío de agua pueden provocar quemaduras o lesiones.
- No cocine sin la charola de vidrio en su lugar, sobre el piso del horno. Los alimentos no se cocinarán correctamente sin la charola.
- No descongele bebidas congeladas en botellas de cuello angosto. Los envases pueden romperse.
- No raye el vidrio de la puerta del horno de microondas con un objeto puntiagudo.
- Esto puede provocar que el vidrio se dañe o se rompa.
- No almacene nada directamente encima del electrodoméstico cuando está en funcionamiento.
- No utilice recipientes sellados. Qúiteles los sellos y las tapas antes de utilizarlos. Los recipientes sellados pueden explotar debido a la acumulación de presión incluso después de que el horno se ha apagado.

⚠ INSTRUCCIONES FUNDAMENTALES PARA LA LIMPIEZA

No rocíe agua directamente sobre el electrodoméstico para limpiarlo.

No utilice benceno, diluyente ni alcohol para limpiar el electrodoméstico.

- Esto puede provocar decoloración, deformación, daños, descarga eléctrica o incendio.

Antes de la limpieza o de realizar un mantenimiento, desenchufe el electrodoméstico del tomacorriente de pared. Luego, retire los desechos de comida de la puerta y el compartimiento de cocción.

- No hacerlo puede provocar una descarga eléctrica o un incendio.

Tenga cuidado de no lastimarse cuando limpia el electrodoméstico. (externo/interno)

- Puede lastimarse con los bordes puntiagudos del electrodoméstico.

No limpie el electrodoméstico con un limpiador a vapor.

- Esto puede provocar corrosión.

Mantenga limpia la parte interna del horno de microondas. Las partículas de alimentos o los aceites salpicados que se adhieren a las paredes o al piso pueden causar daños en la pintura y reducir la eficiencia del horno.

CONSERVE ESTAS INSTRUCCIONES

Configuración de su nuevo horno de microondas

Asegúrese de seguir estas instrucciones atentamente para que su nuevo horno de microondas funcione de manera adecuada.

Control de las piezas

Desembale su horno de microondas con cuidado y asegúrese de haber recibido todas las piezas que se indican a continuación. Si su horno de microondas ha sido dañado durante el envío, o si no ha recibido todas las piezas, comuníquese con el Centro de Llamadas de Samsung.

(Consulte la **INFORMACIÓN SOBRE GARANTÍA Y SERVICIO TÉCNICO** en la página 38).

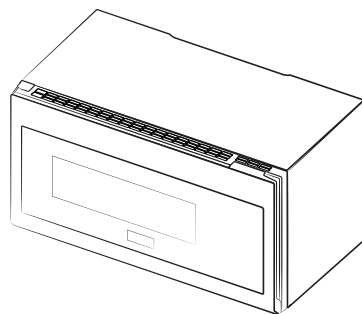

Horno de microondas

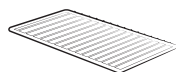

* Estante



* Charola de vidrio



* Anillo guía giratorio

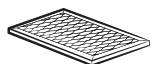

* Filtro de carbón



* Adaptador del extractor



* Equipo de herramientas
(Tornillos y ménsulas)

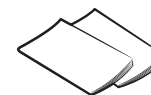

Manuales
(del Usuario y de
Instalación)

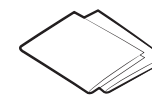

Plantillas
(Superior y de pared)

NOTA

Si necesita alguno de los accesorios identificados con un * (asterisco), comuníquese con el Centro de Llamadas de Samsung al número que figura en la última página o visite nuestro sitio en línea de repuestos www.samsungparts.com.

Instalación de su horno de microondas

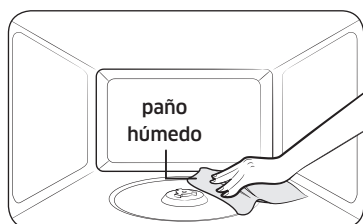

1. Abra la puerta del horno tirando de la manija en el lado derecho de la puerta.
2. Limpie el interior del horno de microondas con un paño húmedo.

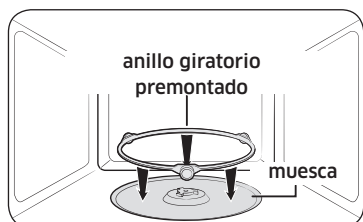

3. Instale el anillo giratorio premontado en la muesca del centro del horno de microondas.

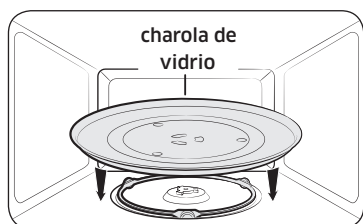

4. Coloque la charola de vidrio en el centro del anillo giratorio premontado para que quede bien sujeta.

Instalación del estante metálico

Cuando tenga que usar el estante metálico, colóquelo sobre los ganchos de plástico dentro del horno y asegúrese de que se encuentre en la posición correcta a fin de evitar que se forme un arco eléctrico y dañar el horno.

⚠ PRECAUCIÓN

Asegúrese de que el estante se encuentre en la posición correcta dentro del microondas para evitar daños en el horno a causa de un arco eléctrico.

Acerca del panel de control

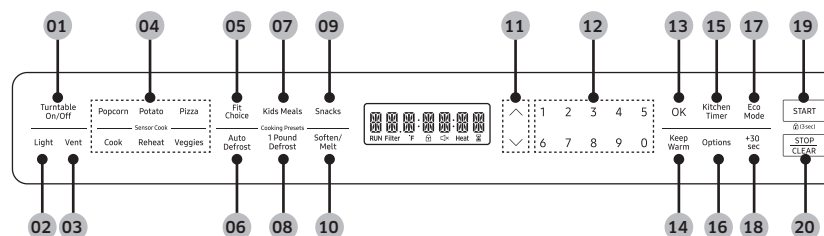

- | | |
|--|---|
| 01 Botón Turntable On/Off (Activar/Desactivar plato giratorio) | 11 Botones Arriba y Abajo (Más y Menos) |
| 02 Botón Light (Luz) (alta/baja/apagada) | 12 Botones Numéricos |
| 03 Botón Vent (Ventilador) (4 velocidades y encender/apagar) | 13 Botón OK (Aceptar) |
| 04 Botones de Cocción con sensor | 14 Botón Keep Warm (Mantener caliente) |
| 05 Botón Fit Choice (Ajustar elección) | 15 Botón Kitchen Timer (Cronómetro) |
| 06 Botón Auto Defrost (Auto Descongelado) | 16 Botón Options (Opciones) |
| 07 Botón Kids Meals (Comidas para niños) | 17 Botón Eco Mode (Modo Eco) |
| 08 Botón 1 Pound Defrost (Descongelamiento 1 lb) | 18 Botón +30 sec (+30 s) |
| 09 Botón Snacks (Botanas) | 19 Botón START (INICIO) |
| 10 Botón Soften/Melt (Derretir/Ablandar) | 20 Botón STOP/CLEAR (DETENER/ELIMINAR) |



Configuración de su nuevo horno de microondas

Configuración de la hora

Su horno de microondas cuenta con un reloj incorporado. Configure el reloj al instalar su horno de microondas por primera vez y después de una interrupción de energía eléctrica. La hora aparece siempre que el horno de microondas no esté en uso.

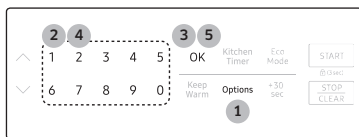

1. Presione el botón **Options (Opciones)**.
2. Presione el botón **9**.
3. Presione el botón **OK (Aceptar)**.
4. Usar los botones **Numéricos** para ingresar la hora actual. Debe presionar al menos tres botones para ajustar el reloj. Por ejemplo, si fueran las 5:00, entonces presione 5, 0, 0. En la pantalla aparece 5 : 00.
5. Presione el botón **OK (Aceptar)**.

Usar la función mis configuraciones

Su nuevo horno de microondas puede personalizarse según sus gustos. Para personalizar:

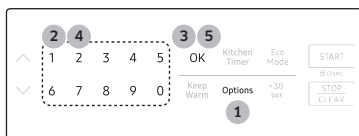

1. Presione el botón **Options (Opciones)**.
2. Presione uno de los botones **Numéricos** para seleccionar la función que desee personalizar.
3. Presione el botón **OK (Aceptar)**.
4. Presione uno de los botones **Numéricos** para seleccionar una configuración.
5. Presione el botón **OK (Aceptar)**.

Las funciones, las opciones y los botones numéricos correspondientes se enumeran en la tabla siguiente.

Nro.	Función	Descripción	Opciones
1	Visualización de peso	Las opciones de peso son libras y kilogramos.	1 lb 2 kg
2	12 HR/24 HR	El reloj puede indicar los modos 12HR o 24HR.	1 12 HR 2 24 HR
3	Sonido	El sonido puede activarse y desactivarse.	1 Sonido ACTIVADO 2 Sonido DESACTIVADO
4	Señal de recordatorio de finalización	La señal de recordatorio de finalización puede activarse y desactivarse.	1 ACTIVADO 2 DESACTIVADO
5	Ajustes para la hora de verano	El horario puede adelantarse una hora para la hora de verano para la hora de verano sin reprogramar el reloj.	1 ON (ENCENDIDO) (para avanzar una hora) 2 OFF (APAGADO) (para retroceder una hora)
6	Modo Demo	El modo Demo puede activarse y desactivarse.	1 ACTIVADO 2 DESACTIVADO
7	Recordatorio de filtro	La función Recordatorio de filtro puede activarse y desactivarse.	1 ACTIVADO 2 DESACTIVADO
8	Velocidad de desplazamiento del texto	Existen tres velocidades, Lenta, Normal y Rápida. El valor predeterminado es Normal.	1 Velocidad lenta 2 Velocidad normal 3 Velocidad rápida
9	Reloj	El reloj puede ajustarse.	Presionar los botones Numéricos para ingresar la hora actual. (Los primeros 2 dígitos para las horas, los últimos 2 dígitos para los minutos).



NOTA

Si cambia de opinión al ajustar un parámetro, presione el botón **STOP/CLEAR (DETENER/ELIMINAR)** para cancelar y luego ajuste el parámetro nuevamente.

NOTA

Si hay una interrupción en el suministro de energía, deberá reprogramar estas opciones.

NOTA

Si se programa el reloj en la hora estándar, la función **Ajustes para la hora de verano** esta función le permite cambiar el horario fácilmente sin necesidad de volver a programar el reloj. La **Hora de verano** comienza para la mayor parte de Estados Unidos a las 2 a.m. el primer domingo de abril y se cambia al horario estándar a las 2 a.m. el último domingo de octubre.

Recordatorio de filtro

Si la función **Recordatorio de filtro** está **ENCENDIDA**, el horno de microondas le recordará limpiar o reemplazar el filtro de grasa cada cuatro meses. Cuando es necesario limpiar o reemplazar el filtro de grasa, el horno de microondas muestra el mensaje recordatorio Filter (Filtro) para recordarle limpiar o reemplazar el filtro de grasa. Para eliminar el mensaje, presione el número 0 cuando el horno de microondas esté en modo de espera. Si no desea recibir este mensaje, configure la función **Recordatorio de filtro** como apagada en **Options (Opciones)**.

Uso del horno de microondas

Uso del botón detener/eliminar

Los botones **STOP/CLEAR (DETENER/ELIMINAR)** le permiten borrar instrucciones que ha ingresado.

También le permite detener el ciclo de cocción del horno de microondas, de manera que pueda revisar sus alimentos.

- Para pausar el horno durante la cocción, presione el botón **STOP/CLEAR (DETENER/ELIMINAR)** una vez. Para reiniciar, presione el botón **START (INICIO)**.
- Para detener la cocción, borrar las instrucciones y regresar la pantalla del horno a la hora del día, presione el botón **STOP/CLEAR (DETENER/ELIMINAR)** dos veces.
- Para eliminar las instrucciones que acaba de ingresar, presione el botón **STOP/CLEAR (DETENER/ELIMINAR)** una vez e ingrese las instrucciones nuevamente.
- Para cancelar un parámetro del temporizador, presione el botón **STOP/CLEAR (DETENER/ELIMINAR)** una vez.

Uso del seguro para niños

La función de **Seguro para niños** le permite bloquear todos los botones con excepción del **Eco Mode (Modo Eco)** para que los niños no accionen el horno de microondas accidentalmente. Se puede bloquear el horno en cualquier momento.



Activación/Desactivación

Si desea activar o desactivar la función de seguro para niños, presione el botón **START (INICIO)** durante 3 segundos. La pantalla mostrará 'CHILD LOCK ON' (SEGURO PARA NIÑOS ACTIVADO) o 'CHILD LOCK OFF' (SEGURO PARA NIÑOS DESACTIVADO) cuando el horno se encuentre bloqueado o desbloqueado y luego volverá a mostrar la hora.



Uso del horno de microondas

Uso del cronómetro

Su horno de microondas cuenta con una función de temporizador incorporada, el **Kitchen Timer (Cronómetro)**. Utilice el cronómetro para programar hasta 99 minutos, 99 segundos.

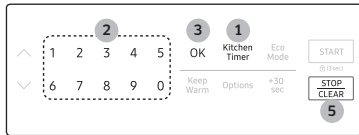

1. Presione el botón **Kitchen Timer (Cronómetro)**.
2. Use los botones **Numéricos** para programar la cantidad de tiempo que quiere que el temporizador corra. (El tiempo máximo es de 99 minutos, 99 segundos).
3. Presione el botón **OK (Aceptar)**.
4. La pantalla cuenta regresivamente y luego emite señales sonoras cuando el tiempo ha llegado a su fin.
5. Para cancelar la configuración del temporizador: Presione el botón **STOP/CLEAR (DETENER/ELIMINAR)** una vez.

Uso de la función de microondas +30 s

Esta función ofrece una manera conveniente de calentar alimentos en incrementos predeterminados en el nivel de potencia Alta (100% de potencia).



1. Presione el botón **+30 sec (+30 s)** por cada 30 segundos que desee cocinar los alimentos. (Por ejemplo, presione el botón dos veces para cocinar durante un minuto).
2. Presione el botón **START (INICIO)**.

NOTA

Cuando el horno está en funcionamiento, si presiona el botón **+30 sec (+30 s)**, el tiempo de cocción se incrementará 30 segundos.

Uso de la función más/menos

La función Más/Menos le permite ajustar los tiempos de cocción preconfigurados. Funciona con las etapas de cocción 1 y 2, la cocción regular en microondas y el mantenimiento de temperatura.

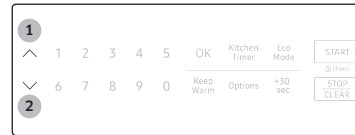

Utilice la función Más o Menos solo después de que la cocción haya comenzado.

1. Para **AGREGAR** más tiempo a un procedimiento de cocción, presione el botón **Más (∧)**. Cada vez que presione el botón **Más (∧)**, el tiempo de cocción se incrementará 10 segundos.
2. Para **REDUCIR** el tiempo de un procedimiento de cocción, presione el botón **Menos (∨)**. Cada vez que presione el botón **Menos (∨)**, el tiempo de cocción se reducirá 10 segundos.

Uso del modo eco

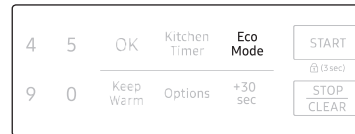

El modo Eco reduce el uso de potencia en el estado de espera. Cuando presiona una vez el botón **Eco Mode (Modo Eco)**, la pantalla se apaga y se conecta el modo que minimiza el uso de la potencia. Para cancelar el modo Eco, presione nuevamente el botón **Eco Mode (Modo Eco)** o presione cualquier otro botón.



Función de activación/desactivación del plato giratorio

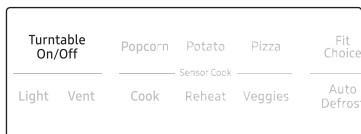

Para obtener mejores resultados de cocción, deje el plato giratorio activado. No obstante, puede desactivarse para cocinar grandes platos.

Presione el botón **Turntable On/Off (Activar/Desactivar plato giratorio)** para activar o desactivar el plato giratorio.

NOTA

Puede usar esta función en los siguientes modos: microondas y mantener temperatura. Si el plato giratorio no gira durante un tiempo largo se pueden quemar los alimentos.

PRECAUCIÓN

Es posible que el plato giratorio se caliente demasiado para tocarlo. Utilice guantes protectores para manipular el plato giratorio durante la cocción y después de ella.

Encender la luz

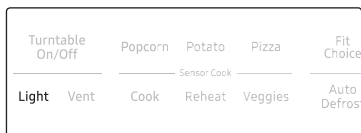

Presione el botón **Light (Luz)** para activar o desactivar la lámpara de la cubierta. Presione una vez para **alta**, dos veces para **baja** y tres veces para **apagar** la lámpara de la cubierta.

Encender el ventilador

El ventilador extrae los vapores que se generan al cocinar sobre las superficies de cocción.

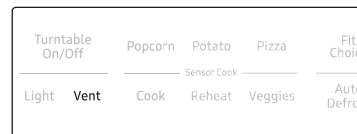

Presione el botón **Vent (Ventilador)** una vez para dar **más potencia** a la velocidad del ventilador, dos veces para la velocidad **alta** del ventilador, tres veces para la velocidad **media** del ventilador y cuatro veces para la velocidad **baja** del ventilador. Presione el botón **Vent (Ventilador)** 5 veces para **apagar** el ventilador.

NOTA

La velocidad del ventilador del extractor se reducirá cuando la función de cocción del horno esté activada.

NOTA

El ventilador protege el horno de microondas contra los excesos de calor. Se enciende automáticamente si detecta demasiado calor. Si fue usted quien encendió el ventilador, quizás note que no puede apagarlo. El ventilador se apagará automáticamente cuando las partes internas estén frías. El ventilador puede permanecer encendido durante 30 minutos o más después de haber apagado los controles de la cubierta y el microondas.



Uso del horno de microondas

Cómo usar la función de mantener temperatura

Puede mantener calientes los alimentos cocinados en el horno microondas hasta 99 minutos y 99 segundos.



1. Presione el botón **Keep Warm (Mantener caliente)**.

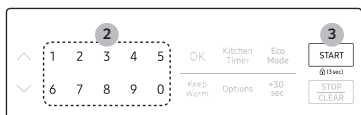

2. Ingrese el tiempo de mantenimiento con los botones **Numéricos**. Si no establece un tiempo, el horno mantendrá la función de mantener caliente durante 99 minutos.

3. Presione el botón **START (INICIO)**.

NOTA

- **Keep Warm (Mantener caliente)** funciona hasta 99 minutos y 99 segundos.
- El ventilador protege el horno de microondas contra los excesos de calor. Se enciende automáticamente si detecta un recalentamiento. Si fue usted quien encendió el ventilador, quizás note que no puede apagarlo. El ventilador se apagará automáticamente cuando las partes internas estén frías.

NOTA

- **El alimento que se ha cocido cubierto** se debe también cubrir durante la función **Keep Warm (Mantener caliente)**.
- La masa (pasteles, empanadillas, etc.) no se debe cubrir durante **Keep Warm (Mantener caliente)**.
- Para mantener calientes los platos completos se pueden cubrir durante **Keep Warm (Mantener caliente)**.

A continuación se muestran las cantidades de alimentos que recomendamos cuando se utiliza la función de mantener temperatura por tipo de alimento.

Tipo de alimento	Cantidad recomendada
Líquidos	1-2 tazas
Secado	5-10 oz

Uso del botón auto descongelado

Para descongelar alimentos congelados, ingrese el peso del alimento y el horno de microondas programará automáticamente el tiempo de descongelamiento, el nivel de potencia y el tiempo de reposo.

Presione el botón **START (INICIO)** para empezar el descongelamiento.

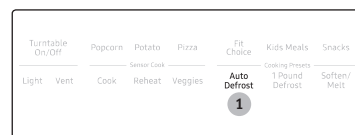

1. Presione el botón **Auto Defrost (Auto Descongelado)**. La pantalla indica: **ENTER WEIGHT (INGRESE EL PESO)**.

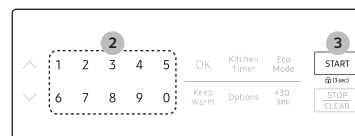

2. Presione los botones **Numéricos** para ingresar directamente el peso de los alimentos. (0.1-6.0 lbs. Ver la tabla al inicio de la siguiente página).

3. Presione el botón **START (INICIO)**.

4. El horno emitirá una señal sonora y aparecerá **TURN THE FOOD OVER (DÉ VUELTA EL ALIMENTO)** durante el proceso de descongelamiento. Abra la puerta del horno y dé vuelta el alimento.

Si no gira los alimentos cuando aparece **TURN THE FOOD OVER (DÉ VUELTA EL ALIMENTO)**, el horno de microondas continuará hasta el final del tiempo de cocción.



Siga estas instrucciones cuando descongele distintos tipos de alimentos.

Alimento	Cantidad	Procedimiento
Carne asada, cerdo	2.5-6.0 lbs.	Comenzar con el alimento con el lado de la grasa hacia abajo. Después de cada etapa, dar vuelta los alimentos y proteger las partes que están calientes con tiras finas de papel de aluminio. Dejar reposar, cubiertos, durante 10-20 minutos.
Bistecs, costillas, pescado	0.5-3.0 lbs.	Después de cada etapa, reacomodar el alimento. Si hay alguna parte caliente o descongelada, cubrir con pedacitos finos de papel de aluminio. Retirar cualquier parte del alimento que esté casi descongelada. Dejar reposar, cubiertos, durante 5-10 minutos.
Carne molida	0.5-3.0 lbs.	Después de cada etapa, retirar cualquier parte del alimento que esté casi descongelada. Dejar reposar la carne, cubierta con papel de aluminio, durante 5-10 minutos.
Pollo entero	2.5-6.0 lbs.	Antes de congelar aves, retire los menudos. Cuando descongele aves, comience a descongelar con el lado de la pechuga hacia abajo. Después de la primera etapa, dar vuelta el pollo y proteger las partes que están calientes con tiras finas de papel de aluminio. Después de la segunda etapa, volver a cubrir cualquier parte caliente con tiras finas de papel de aluminio. Dejar reposar, cubierto, durante 30-60 minutos en el refrigerador.
Presas de pollo	0.5-3.0 lbs.	Después de cada etapa, reacomodar o retirar cualquier parte del alimento que esté casi descongelada. Dejar reposar durante 10-20 minutos.

NOTA

Controle los alimentos cuando oiga la señal sonora del horno. Después de la etapa final, aún puede haber hielo en pequeñas partes; déjelas reposar para continuar el proceso de descongelamiento. Los alimentos no están descongelados hasta que todos los cristales de hielo se hayan derretido. Proteger las carnes asadas y los trozos de bistec con pequeños trozos de aluminio evita que los bordes se cocinen antes de que el centro del alimento se haya descongelado. Use tiras uniformes, planas y angostas de papel de aluminio para cubrir los bordes y las partes más delgadas del alimento.

Uso del botón descongelamiento 1 lb

Para descongelar 1 libra de alimentos, presione este botón y el horno de microondas automáticamente programará el tiempo de descongelamiento, el nivel de potencia y el tiempo de reposo.

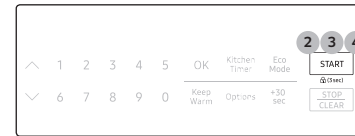
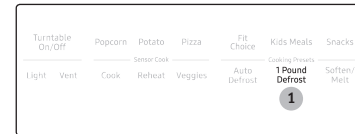

1. Presione el botón **1 Pound Defrost (Descongelamiento 1 lb)**. La pantalla indica: **1.0 LB**.
2. Presione el botón **START (INICIO)** para empezar el descongelamiento.
3. El horno emitirá una señal sonora y aparecerá **TURN THE FOOD OVER (DÉ VUELTA EL ALIMENTO)** durante el proceso de descongelamiento. Abra la puerta del horno y dé vuelta el alimento. Presione el botón **START (INICIO)** para reanudar el proceso de descongelamiento.
4. Si no gira los alimentos cuando aparece **TURN THE FOOD OVER (DÉ VUELTA EL ALIMENTO)**, presione el botón **START (INICIO)** para continuar con el proceso de descongelamiento. El microondas no funcionará hasta que no presione **START (INICIO)**.



Uso del horno de microondas

Uso de los botones de cocción con sensor

Los botones Cocción con sensor le permiten cocinar sus comidas favoritas usando tiempos de cocción y niveles de potencia predeterminados con solo presionar un botón. Si los alimentos no se cocinan o se recalientan bien cuando usa los botones de cocción automática, complete el proceso de cocción seleccionando un nivel de potencia y cocinando los alimentos un tiempo adicional.

Uso del horno de microondas

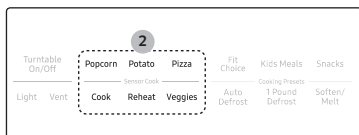

1. Coloque los alimentos sobre la bandeja.
2. Presione el botón de **categoría** que corresponda al alimento que desea cocinar.
3. Seleccione el número de cocción que corresponda a ese alimento. Para seleccionarlo, presione los botones **Arriba / Abajo** o el botón **numérico** correspondiente. Por ejemplo, para recalentar un guiso, después de seleccionar Reheat (Recalentar), seleccione 1. Consulte las tablas de esta página y la siguiente para obtener detalles.
4. Presione el botón **START (INICIO)**. El horno de microondas funcionará automáticamente durante el tiempo pre programado.

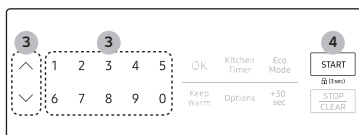

Categoría	Nro. de cocción	Alimento	Cantidad	Instrucciones
Popcorn (Palomitas de maíz)	1	Palomitas de maíz	3.0-3.5 oz 1 paquete	Preparar solo una bolsa de palomitas para microondas por vez. Tener cuidado al retirar la bolsa del horno y al abrirla. Dejar que el horno de microondas se enfríe por al menos 5 minutos antes de volver a usarlo.
Potato (Papas)	1	Papas	1-6 papas.	Pinchar cada papa varias veces con un tenedor. Colocar en el plato giratorio al estilo de los rayos de una rueda. Después de cocinar, dejar reposar las papas durante 3-5 minutos. Dejar que el horno de microondas se enfríe por al menos 5 minutos antes de volver a usarlo.
Pizza	1	Pizza	1-4 porciones	Colocar entre 1 y 4 porciones de pizza en un plato apto para microondas, con los bordes gruesos de cada porción hacia el borde del plato. No permitir que los trozos se superpongan. No cubrir. Dejar que el horno de microondas se enfríe por al menos 5 minutos antes de volver a usarlo.



Categoría	Nro. de cocción	Alimento	Cantidad	Instrucciones
Cook (Cocinar)	1	Bebidas	8 oz	Utilizar una taza o un jarro para medir y no cubrir. Colocar la bebida en el horno de microondas. Después de calentar, revolver bien. Dejar que el horno se enfríe por al menos 5 minutos antes de volver a usarlo.
	2	Pechugas de pollo	8-24 oz	Colocar las pechugas de pollo sobre un plato apto para microondas y cubrir con un envoltorio de plástico ventilado. Cocinar a una temperatura interna de 170 °F. Dejar reposar durante 5 minutos.
	3	Desayuno congelado	4-8 oz	Seguir las instrucciones del paquete para cubrir y dejar reposar. Usar este botón para emparedados congelados, entradas de desayuno, crepas, waffles, etc. Dejar que el horno de microondas se enfríe por al menos 5 minutos antes de volver a usarlo.
	4	Comida congelada	8-14 oz	Retirar los alimentos de su envoltorio y seguir las instrucciones de la caja para cubrir y dejar reposar. Dejar que el horno de microondas se enfríe por al menos 5 minutos antes de volver a usarlo.

Categoría	Nro. de cocción	Alimento	Cantidad	Instrucciones
Reheat (Recalentar)	1	Estofado	1-4 porciones	Cubrir el plato con una tapa o un envoltorio plástico ventilado. Si la comida no está tan caliente como quisiera después de usar la función "Recalentamiento con sensor", continuar calentándola con más tiempo y potencia. Revolver una vez antes de servir. Contenido: Guiso, alimentos refrigerados.
	2	Plato de comida	1-4 porciones	Utilizar solo alimentos precocidos, refrigerados. Cubrir el plato con un envoltorio de plástico ventilado o papel encerado debajo del plato. Si la comida no está tan caliente como quisiera después de usar la función "Recalentamiento con sensor", continuar calentándola con más tiempo y potencia. Contenido: 3-4 oz de carne, ave o pescado (hasta 6 oz con hueso), ½ taza de almidón (papas, pastas, arroz, etc.), ½ taza de verduras (alrededor de 3-4 oz)
	3	Pastas	1-4 porciones	Cubrir el plato con una tapa o un envoltorio plástico ventilado. Si la comida no está tan caliente como quisiera después de usar la función "Recalentamiento con sensor", continuar calentándola con más tiempo y potencia. Revolver una vez antes de servir. Contenido: Pastas: espaguetis y ravioles enlatados

Uso del horno de microondas

Categoría	Nro. de cocción	Alimento	Cantidad	Instrucciones
Veggies (Verduras)	1	Verduras frescas	1-4 tazas	Colocar las verduras frescas en un recipiente de cerámica, vidrio o plástico para microondas y agregar 2 a 4 cucharadas de agua. Cubrir con una tapa o un envoltorio plástico con ventilación. Mezclar antes de dejar reposar. Dejar que el horno de microondas se enfríe por al menos 5 minutos antes de volver a usarlo.
	2	Verduras congeladas	1-4 porciones	Colocar las verduras congeladas en un recipiente de cerámica, vidrio o plástico para microondas y agregar 2-4 cucharadas de agua. Cubrir con una tapa o un envoltorio plástico con ventilación para cocinar. Revolver antes de dejar reposar por 3-5 minutos. Dejar que el horno de microondas se enfríe por al menos 5 minutos antes de volver a usarlo.

Uso de los tiempos de cocción y niveles de potencia del ajuste del horno de microondas

Su horno de microondas le permite configurar dos etapas diferentes de cocción, cada una con su propio tiempo y nivel de potencia. El nivel de potencia le permite controlar la intensidad del calentamiento desde Tibia (1) hasta Alta (10).

Niveles de potencia

Los 10 niveles le permiten escoger el mejor nivel de potencia para sus necesidades a la hora de cocinar.

Nro.	Nivel de potencia	Descripción	Nro.	Nivel de potencia	Descripción
1	10	Calentar	6	60	Fuego lento
2	20	Bajo	7	70	Medio alto
3	30	Descongelar	8	80	Recalentar
4	40	Medio bajo	9	90	Saltear
5	50	Medio	10	100	Alto

Cocción en una sola etapa

Para la cocción en una sola etapa, solo debe programar el tiempo de cocción. El nivel de potencia se programa automáticamente en Alto. Si desea configurar el nivel de potencia en un solo nivel, presione **OK (Aceptar)** después de ingresar el tiempo de cocción y luego utilice los botones **Numéricos** para definir el nivel.

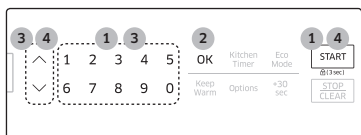

1. Utilice los botones **Numéricos** para programar el tiempo de cocción. Puede ingresar el tiempo desde un segundo hasta 99 minutos con 99 segundos. Para seleccionar un tiempo mayor a 1 minuto, ingrese los segundos también. (Por ejemplo, para programar un tiempo de cocción de 20 minutos, ingrese **2, 0, 0, 0**.) Si no necesita establecer el nivel de potencia, presione el botón **START (INICIO)**. El horno de microondas funcionará automáticamente el nivel de potencia Alto. Si desea modificar el nivel de potencia, vaya al Paso 3.
2. Si usted desea programar el nivel de potencia en cualquier otro nivel que no se Alto, utilice el botón **OK (Aceptar)**.
3. Presione el botón **Arriba / Abajo** o los botones **Numéricos** que corresponden al nivel de potencia que desea usar.
4. Presione el botón **START (INICIO)**. Si desea aumentar o reducir el tiempo de cocción, use el botón **Arriba / Abajo**. Puede ajustar el tiempo de cocción mientras el horno de microondas está en funcionamiento.

Cocción multietapas (Máximo de 2 etapas)

Su horno le permite configurar dos etapas diferentes de cocción, cada una con su propio tiempo y nivel de potencia. El nivel de potencia le permite controlar la intensidad del calentamiento desde Tibia hasta Alta.

1. Siga los pasos 1, 2 y 3 de la sección “Cocción en una sola etapa”.
2. Presione el botón **OK (Aceptar)** para pasar a la segunda etapa.
3. Siga los pasos 1, 2, 3 y 4 de la sección “Cocción en una sola etapa”.



Uso del horno de microondas

Uso del botón para ajustar elección

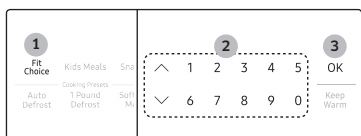

1. Presione el botón **Fit Choice (Ajustar elección)**.
2. Presione el botón **Arriba / Abajo** o los botones **Numéricos** para seleccionar el menú/alimento. (Consulte la tabla de ajustes de elección a continuación para ver una lista de alimentos.)
3. Presione el botón **OK (Aceptar)**.
4. Presione el botón **Arriba / Abajo** o los botones **Numéricos** para seleccionar la cantidad. (Consulte la tabla de ajustes de elección para obtener información acerca del tamaño de las porciones.)
5. Presione el botón **START (INICIO)** para empezar la cocción.



Tabla de ajustes de elección

Menú/Alimento	N.º/Cantidad	Instrucciones
1 Espinaca	1 1 porción	Lavar y limpiar la espinaca. Colocar la espinaca en un bol apto para microondas. Agregar 1-4 cucharadas de agua (1 cda. por porción). Cubrir durante la cocción y revolver después.
	2 2 porciones	
	3 3 porciones	
	4 4 porciones	
2 Calabaza	1 1-2 lbs	Cortar la calabaza por la mitad y quitar las semillas. Colocar la calabaza con el lado del corte hacia abajo sobre un plato apto para microondas y cubrir con un envoltorio de plástico. Si es necesario, agregar ¼ taza de agua.
	2 2-3 lbs	

Menú/Alimento	N.º/Cantidad	Instrucciones
3 Arroz integral	1 1 porción	Colocar 0.5 taza de arroz integral + 1 taza de agua para 2 porciones o 1 taza de arroz integral + 2 tazas de agua para 4 porciones en un bol apto para microondas. Revolver bien antes y mullir con un tenedor después. Dejar reposar 5 minutos antes de servir.
	2 2 porciones	
4 Avena	1 1 paquete	Para saber la cantidad de agua necesaria recomendada, seguir las instrucciones del paquete. Revolver bien antes y después.
	2 2 paquetes	
5 Quinoa	1 1 porción	Para saber la cantidad de agua necesaria recomendada, seguir las instrucciones del paquete. Al oír la señal sonora, revolver bien y, luego, reiniciar el microondas.
	2 2 porciones	
6 Presas de pollo con hueso	1 2 porciones	Pintar las presas de pollo con aceite y aderezos. Colocar las presas con las partes más carnosas hacia el borde exterior del plato y cubrir con papel encerado. Colocar el plato en el centro del plato giratorio.
	2 4 porciones	
7 Filetes de pescado fresco	1 1 porción	Colocar los filetes (bacalao, abadejo, etc.) en un plato y cubrir con un envoltorio de plástico. Colocar el plato en el centro del plato giratorio.
	2 2 porciones	
8 Filetes de salmón fresco	1 1 porción	Colocar los filetes de salmón en un plato y cubrir con un envoltorio de plástico. Colocar el plato en el centro del plato giratorio.
	2 2 porciones	
9 Langostinos frescos	1 2 porciones	Colocar los langostinos en un plato y cubrir con un envoltorio de plástico. Colocar el plato en el centro del plato giratorio.
	2 4 porciones	



Uso del botón de comidas para niños

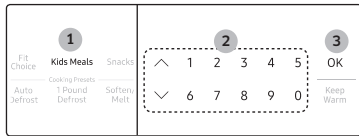

1. Presione el botón **Kids Meals (Comidas para niños)**.
2. Presione el botón **Arriba / Abajo** o los botones **Numéricos** para seleccionar el alimento. (Consulte la tabla de comidas para niños a continuación para ver una lista de alimentos.)
3. Presione el botón **OK (Aceptar)**.
4. Presione el botón **Arriba / Abajo** o los botones **Numéricos** para seleccionar la cantidad. (Consulte la tabla de comidas para niños para obtener información acerca del tamaño de las porciones.)
5. Presione el botón **START (INICIO)** para empezar la cocción.



Tabla de comidas para niños

Menú/Alimento	N.º/Cantidad	Instrucciones
1 Trocitos de pollo (congelados)	1 1 porción	Colocar una toalla de papel sobre un plato y acomodar los nuggets al estilo de los rayos de una rueda sobre la toalla de papel. No cubrir. Dejar reposar durante 1 minuto después de calentar.
	2 2 porciones	NOTA Consultar las instrucciones del paquete respecto del tamaño de la porción y la cantidad de alimento en cada una de ellas.

Menú/Alimento	N.º/Cantidad	Instrucciones
2 Papas fritas (congeladas)	1 1 porción	Colocar dos toallas de papel sobre un plato apto para microondas y acomodar las papas fritas sobre las toallas, sin que se superpongan. Tapar las papas fritas con otra toalla de papel después de retirarlas del horno. Dejar reposar durante 1 minuto.
	2 2 porciones	NOTA Consultar las instrucciones del paquete respecto del tamaño de la porción y la cantidad de alimento en cada una de ellas.
3 Emparedados congelados (en envoltorio especial para microondas) paquete de 9 oz.	1 1 emparedado	Colocar el emparedado congelado en un envoltorio para microondas de papel film (que viene en el paquete) y colocarlo en un plato apto para microondas.
	2 2 emparedados	Quitar el "envoltorio para microondas". Dejar reposar durante 2 minutos después de calentar.
4 Hot dogs	1 2 salchichas	Pinchar las salchichas y colocar sobre un plato. Cuando el horno emita una señal sonora, agregar los panes y reiniciar el horno. Dejar reposar durante 1 minuto después de calentar.
	2 4 salchichas	NOTA Para obtener una mejor textura, los panes deben agregarse a la salchichas cuando el horno emita una señal sonora.



Uso del horno de microondas

Uso del botón de botanas

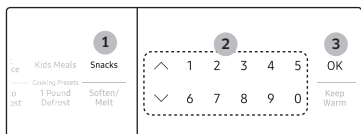

1. Presione el botón **Snacks (Botanas)**.
2. Presione el botón **Arriba / Abajo** o los botones **Numéricos** para seleccionar el alimento. (Consulte la tabla de botanas a continuación para ver una lista de alimentos.)
3. Presione el botón **OK (Aceptar)**.
4. Presione el botón **Arriba / Abajo** o los botones **Numéricos** para seleccionar el tamaño de la porción. Solo puede cocinar 1 porción para Nachos. (Consulte la tabla de botanas para obtener información acerca del tamaño de las porciones.)
5. Presione el botón **START (INICIO)** para empezar la cocción.



Tabla de botanas

Menú/Alimento		N.º/Cantidad		Instrucciones
1	Bastones de queso (congelados)	1	5-6 uds. (1 porc.)	Colocar los bastones de queso al estilo de los rayos de una rueda sobre un plato. No cubrir. Dejar reposar de 1 a 2 minutos después de calentar.
		2	7-10 uds. (2 porc.)	
2	Alitas de pollo	1	5-6 oz (1 porc.)	Utilizar alitas de pollo precocidas refrigeradas. Colocar las alitas de pollo alrededor del plato al estilo de los rayos de una rueda y cubrir con papel encerado. Dejar reposar de 1 a 2 minutos.
		2	7-8 oz (2 porc.)	
3	Nachos	1	1 porción	Colocar los nachos sobre un plato sin que se superpongan. Espolvorear con queso en forma pareja. Contenido: 2 tazas de tortillas de maíz ½ taza de queso rallado
4	Papas rellenas	1	1 papa cocida	Cortar la papa cocida en 4 rebanadas parejas. Quitar la pulpa de la papa dejando aproximadamente ¼ pulg. de piel. Colocar las cáscaras al estilo de los rayos de una rueda alrededor del plato. Espolvorear con tocino, cebollas y queso. No cubrir. Dejar reposar de 1 a 2 minutos.
		2	2 papas cocidas	



Uso del botón derretir/ablandar

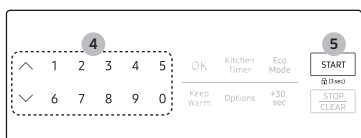
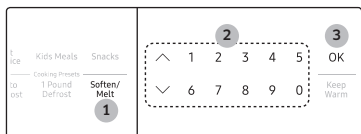

1. Presione el botón **Soften/Melt (Derretir/Ablandar)**.
2. Presione el botón **Arriba / Abajo** o los botones **Numéricos** para seleccionar el alimento. (Consulte la tabla de derretir/ablandar a continuación para ver una lista de alimentos.)
3. Presione el botón **OK (Aceptar)**.
4. Presione el botón **Arriba / Abajo** o los botones **Numéricos** para seleccionar la cantidad. Solo puede cocinar 1 porción usando las opciones Derretir chocolate, Ablandar mantequilla y Ablandar queso crema. (Consulte la tabla de derretir/ablandar para obtener información acerca del tamaño de las porciones.)
5. Presione el botón **START (INICIO)** para empezar la cocción.

Tabla de derretir/ablandar

Menú/Alimento		N.º/Cantidad		Instrucciones
1	Derretir mantequilla	1	1 barra	Quitar el envoltorio y cortar la mantequilla por la mitad en forma vertical. Colocar la mantequilla en un recipiente y cubrir con papel encerado. Revolver bien después de finalizar y dejar reposar 1 a 2 minutos.
		2	2 barras	
2	Derretir chocolate	1	1 taza de pepitas o 1 cuadrado de chocolate	Colocar los cuadrados o las pepitas de chocolate en un recipiente apto para microondas. Cuando el horno emita una señal sonora, revolver el chocolate y reiniciar el horno. Revolver y dejar reposar durante 1 minuto.
3	Ablandar mantequilla	1	1 barra (¼ lb)	Quitar el envoltorio y cortar la mantequilla a la mitad en forma vertical. Colocar la mantequilla en el recipiente, cubrir con papel encerado.
4	Ablandar queso crema	1	1 paquete (8 oz)	Desenvolver el queso crema y colocar en un recipiente apto para microondas. Cortar por la mitad en forma vertical. Dejar reposar durante 2 minutos.



Guía de utensilios de cocina

Al cocinar alimentos en el horno de microondas, las microondas deben ser capaces de penetrar en los alimentos sin que sean reflejadas o absorbidas por el recipiente.

Por lo tanto, es importante utilizar utensilios que permitan que las microondas penetren los alimentos y a la vez sean seguros.

La siguiente tabla enumera diversos tipos de recipientes e indica si pueden utilizarse en un horno de microondas y cómo.

Utensilios de cocción recomendados

- **Boles y platos de vidrio y vidrio-cerámica:** Use para calentar o cocinar.
- **Envoltorio de plástico para microondas:** Use para cubrir. Deje una pequeña abertura para que salga algo de vapor y evite colocarlo directamente sobre los alimentos.
- **Papel encerado:** Úselo como tapa para evitar que salpique.
- **Toallas y servilletas de papel:** Úselos para períodos cortos de calentamiento a baja temperatura. Absorben el exceso de humedad y evitan las salpicaduras. No utilice toallas de papel reciclado, que pueden contener metal y producir un incendio.
- **Platos y tazas de papel:** Use para períodos cortos de calentamiento a baja temperatura. No utilice papel reciclado, que puede contener metal y producir un incendio.
- **Termómetros:** Use solamente aquellos marcados "Microwave Safe" (Apto para microondas) y siga todas las indicaciones. Revise los alimentos en varios lugares. Los termómetros convencionales pueden usarse una vez que los alimentos han sido retirados del horno.

Elementos de uso limitado

- **Papel aluminio:** Use tiras angostas de papel de aluminio para evitar la sobrecocción de las áreas expuestas. Usar demasiado papel de aluminio puede dañar su horno, por lo tanto, tenga cuidado.
- **Cerámica, porcelana y cerámica de gres:** Úselas si están rotuladas "Microwave Safe" (Apto para microondas). Si no están rotuladas, pruébelas para asegurarse de que pueden usarse de manera segura. Nunca use recipientes con bordes metálicos.
- **Plástico:** Úselos si están rotulados "Microwave Safe" (Apto para microondas). Otros plásticos pueden derretirse.
- **Paja, mimbre y madera:** Úselos solo para calentar durante períodos breves, dado que son inflamables.

No recomendado

- **Frascos y botellas de vidrio:** El vidrio normal es demasiado delgado para usar en un microondas y puede romperse.
- **Bolsas de papel:** Estas constituyen un peligro de incendio, excepto las bolsas de palomitas de maíz que están diseñadas para ser usadas en hornos de microondas.
- **Platos y tazas de Styrofoam:** Pueden derretirse y dejar un residuo nocivo en los alimentos.
- **Recipientes de plástico para guardar alimentos y recipientes para alimentos:** Los recipientes, por ejemplo los envases de margarina, pueden derretirse en el horno de microondas.

Utensilios de prueba

Si no está seguro de si un recipiente es apto o no para microondas, puede realizar esta prueba:

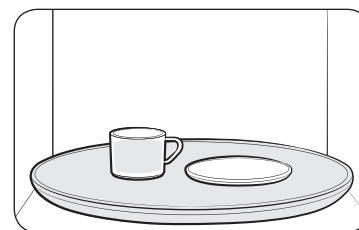

1. Llene una taza medidora de vidrio con agua y colóquela dentro del horno, junto al recipiente que desea probar.
2. Configure el microondas en 1 minuto con los botones **Numéricos** y luego presione el botón **START (INICIO)**. Así se calentará el vidrio y el plato durante un minuto a potencia alta.

Cuando el microondas se detiene, el agua debe estar caliente y el recipiente que está probando debe estar frío.

Si el recipiente está caliente, entonces absorbe la energía de microondas y no es apto para usar en este horno.



Guía de cocción

La energía de microondas penetra verdaderamente en los alimentos y es atraída y absorbida por las moléculas de agua, los contenidos de grasa y azúcar de los alimentos. Las microondas provocan que las moléculas de los alimentos se muevan con rapidez. El movimiento veloz de estas moléculas crea fricción y el calor resultante cocina los alimentos.

Técnicas de cocción

Revolver

Revuelva alimentos como, por ejemplo, cazuelas y vegetales mientras los cocina para distribuir el calor uniformemente. Los alimentos en la parte exterior del recipiente absorben más energía y se calientan con mayor rapidez, por lo tanto, revuélvalos desde el exterior hasta el centro. El horno se apagará cuando usted abra la puerta para revolver sus alimentos.

Disposición

Disponga los alimentos, tales como presas de pollo o chuletas, de forma irregular con las partes más gruesas y carnosas hacia el exterior del plato giratorio, en donde pueden recibir más energía del microondas. Para evitar el exceso de cocción, coloque las partes delgadas o delicadas hacia el centro del plato giratorio.

Proteger

Proteja los alimentos con tiras angostas de papel de aluminio para evitar el exceso de cocción. Las áreas que requieren protección son las puntas de las alas de las aves, los extremos de las patas de aves y las esquinas de recipientes para hornear cuadrados. Use solo pequeñas cantidades de papel de aluminio. Cantidades más grandes pueden dañar su horno.

Dar vuelta

Dé vuelta los alimentos en la etapa intermedia de la cocción para exponer todas las partes a la energía de microondas. Esto es de especial importancia para productos grandes como, por ejemplo, carnes asadas.

Dejar reposar

Los alimentos cocidos en el microondas acumulan calor interno y continúan cocinándose durante algunos minutos después de que el horno se detiene. Deje que los alimentos reposen para completar la cocción, en especial aquellos alimentos como, por ejemplo, carnes asadas y vegetales enteros. Las carnes asadas necesitan este tiempo para completar la cocción en el centro sin cocinar en exceso las áreas exteriores. Todos los líquidos como, por ejemplo, la sopa o el chocolate caliente, deben agitarse o revolverse cuando finaliza la cocción. Deje que los líquidos reposen un momento antes de servirlos. Cuando calienta alimentos para bebés, revuélvalos bien y controle la temperatura antes de servirlos.

Agregar humedad

La energía de microondas es atraída hacia las moléculas de agua. Los alimentos con un contenido de humedad irregular deben cubrirse o dejarse reposar de modo que el calor se disperse uniformemente. Agregue una pequeña cantidad de agua a los alimentos secos para ayudarlos a cocinarse.

Ventilación

Después de cubrir un recipiente con un envoltorio plástico, ventílelo al destapar un extremo para permitir que se libere el exceso de vapor.



Guía de cocción

Recomendaciones generales de cocción

- Los alimentos densos como las papas, demoran más tiempo en calentarse que los alimentos más livianos. Los alimentos con una textura delicada deben calentarse a un nivel de potencia bajo para evitar que se endurezcan.
- El alto y el tipo de recipiente de cocción que utiliza puede afectar el tiempo de cocción. Cuando pruebe una receta nueva, use el tiempo de cocción mínimo y controle los alimentos de vez en cuando para evitar el exceso de cocción.
- Los alimentos con una piel no porosa, tales como las papas o las salchichas, deben pincharse para evitar que exploten.
- No se recomienda freír con aceite o grasa. La grasa y el aceite pueden hervir de repente y causar quemaduras graves.
- Algunos ingredientes se calientan más rápido que otros. Por ejemplo, la jalea dentro de una dona se calentará más que la dona. Recuérdelo para evitar quemaduras.
- No se recomienda el enlatado casero en el horno de microondas porque todas las bacterias nocivas pueden no ser destruidas por el proceso de calentamiento del microondas.
- Si bien las microondas no calientan los recipientes de cocción, el calor de los alimentos suele transferirse a dichos recipientes. Siempre use guantes protectores contra el calor cuando retire alimentos del microondas e indique a los niños que hagan lo mismo.
- No se recomienda hacer caramelo en el horno de microondas, ya que puede calentarse hasta llegar a temperaturas muy altas. Recuerde esto para evitar lesiones.

Guía para cocinar huevos en el microondas

- Nunca cocine huevos con cáscara y nunca caliente los huevos duros con la cáscara. Pueden explotar.
- Siempre perfora los huevos enteros para evitar que estallen.
- Cocine los huevos hasta que cuajen. Si se cocinaran de más, se endurecen.

Guía para cocinar verduras en el microondas

- Las verduras deben lavarse antes de cocinarlas. Por lo general, no se necesita agua adicional. Agregue alrededor de $\frac{1}{4}$ de taza de agua cuando cocine verduras densas tales como papas, zanahorias en cubos y judías verdes.
- Las verduras pequeñas (zanahorias rebanadas, arvejas, frijoles, etc.) se cocinan más rápido que las verduras más grandes.
- Las verduras enteras, tales como las papas, calabazas o mazorca, deben acomodarse en círculo en el plato giratorio antes de cocinarlas. Se cocinarán de manera más uniforme si se los da vuelta una vez transcurrida la mitad del tiempo de cocción.
- Siempre coloque las verduras como espárragos y brócoli con los extremos de los tallos apuntando hacia el borde del recipiente y las puntas hacia el centro.
- Cuando cocine verduras cortadas, siempre cubra el recipiente con una tapa o envoltorio plástico para microondas con ventilación.
- A las verduras enteras y con cáscara como, por ejemplo, las papas, la calabaza, la berenjena, etc., se les debe pinchar la cáscara en varios puntos antes de cocinarlas para evitar que exploten.
- Para una cocción más pareja, revuelva o reacomode las verduras enteras a la mitad del tiempo de cocción.
- Por lo general, cuanto más densa es la comida, mayor debe ser el tiempo de reposo. (El tiempo de reposo hace referencia al tiempo necesario para que los vegetales y los alimentos densos y grandes terminen de cocinarse una vez que salen del horno). Una papa al horno puede reposar en la mesada durante cinco minutos antes de que se complete la cocción, mientras que una fuente de arvejas puede servirse de inmediato.



Limpeza y mantenimiento de su horno de microondas

Mantener limpio su horno de microondas mejora su desempeño, previene reparaciones innecesarias y prolonga su vida útil.

Limpeza del exterior

Lo mejor es limpiar los derrames en la parte externa de su microondas no bien ocurren. Utilice un paño suave y tibio, agua con jabón. Enjuague y seque.

PRECAUCIÓN

No permita que el agua llegue a los orificios de ventilación. No utilice nunca productos abrasivos o solventes químicos, como amoníaco o alcohol, ya que pueden dañar el aspecto de su microondas.

ADVERTENCIA

Desenchufe el microondas antes de limpiarlo.

Limpeza debajo de su horno de microondas

Limpie periódicamente la grasa y el polvo en la parte inferior de su microondas utilizando una solución de agua tibia y detergente.

Limpeza del panel de control

Límpielo con un paño húmedo y séquelo bien. No utilice productos de limpieza en aerosol, grandes cantidades de agua y jabón ni objetos abrasivos o puntiagudos sobre el panel ya que puede dañarse fácilmente.

Limpeza de la puerta y las trabas de la misma

Siempre asegúrese de que las trabas de la puerta estén limpias y de que la puerta cierre adecuadamente. Tenga especial cuidado al limpiar las trabas de la puerta para asegurarse de que no se acumulen partículas que impidan que la puerta se cierre correctamente. Lave la puerta de vidrio con un detergente muy suave y agua. Asegúrese de utilizar un paño suave para evitar rayarla.

NOTA

Si se acumula vapor dentro o fuera de la puerta del horno, séquelo con un paño suave. Se puede acumular vapor cuando el horno funciona con mucha humedad y esto no indica una fuga del microondas de ninguna manera.

Limpeza del interior

PRECAUCIÓN

A fin de evitar lesiones, asegúrese de que el horno de microondas se haya enfriado antes de limpiarlo.

PRECAUCIÓN

Saque la charola de vidrio del horno cuando limpie el horno o la charola. Para evitar que la charola se rompa, manipúlela con cuidado y no la ponga en agua inmediatamente después de cocinar. Lave la charola con cuidado en agua jabonosa tibia o en el lavavajillas.

Limpeza del anillo y el plato giratorio.

Limpie los anillos giratorios periódicamente y lave el plato giratorio tanto como sea necesario. El plato giratorio puede lavarse perfectamente en el lavavajillas.

Limpeza y mantenimiento de su horno de microondas

Almacenamiento y reparación de su horno de microondas

Si debe guardar su horno de microondas durante un período corto o prolongado, escoja un lugar seco y sin polvo. El polvo y la humedad pueden afectar el funcionamiento de las piezas del microondas.

⚠ ADVERTENCIA

No repare, reemplace ni realice el mantenimiento de ninguna pieza de su microondas sin asistencia profesional. Llame únicamente a un técnico calificado para realizar reparaciones. Si el horno presenta fallas y requiere servicio técnico, o si tiene dudas sobre su funcionamiento, desenchufe el horno del tomacorriente y comuníquese con su centro de servicio técnico más cercano.

No utilice el horno si el microondas está dañado, en especial cuando la puerta o los sellos de las puertas estuvieran dañados o si la puerta no cerrara adecuadamente. Podría tratarse de una bisagra rota, una traba desgastada o de una cubierta deformada/doblada.

No retire el horno de su cubierta.

Este horno de microondas es únicamente para uso doméstico y no ha sido diseñado para un uso comercial.

Reemplazo de la luz de la cubierta/luz de noche

Al reemplazar la luz de la cubierta/luz de noche, asegúrese de usar guantes para evitar lesiones por el calor del foco.

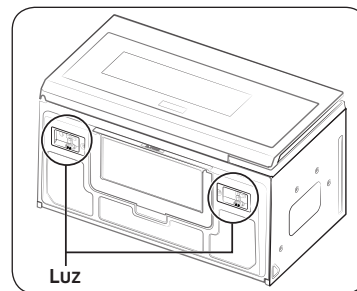

1. Desenchufe el horno o corte la electricidad de la fuente de alimentación principal.
2. Retire el tornillo de la tapa de la luz y baje ésta.
3. Desconecte los conectores del cable.
4. Retire el tornillo que sujeta la placa de la lámpara LED.
5. Reemplace la placa de la lámpara LED.

📖 NOTA

Para adquirir una nueva placa de la lámpara LED, visite un centro de servicio técnico autorizado de Samsung o llame al 1-800-SAMSUNG (726-7864).

Reemplazo de la luz del horno

Al reemplazar la luz del horno, asegúrese de usar guantes para evitar lesiones por el calor del foco.

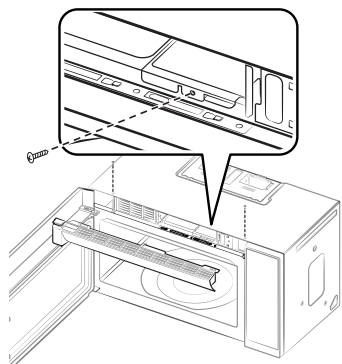

1. Desenchufe el horno o corte la electricidad de la fuente de alimentación principal.
2. Abra la puerta.
3. Retire los tornillos de montaje de la cubierta de ventilación (2 tornillos del medio).
4. Corra la rejilla de ventilación hacia la izquierda y retírela directamente.
5. Retire el filtro de carbón, si lo hubiere.
6. Retire el tornillo que sujeta la cubierta de la lámpara.
7. Retire el foco tirando hacia afuera suavemente.
8. Reemplace la bombilla por una lámpara halógena de 50 vatios.
9. Vuelva a colocar el portabombilla.
10. Vuelva a colocar la tapa de la ventilación y los 2 tornillos.
11. Enchufe el horno o encienda la electricidad de la fuente de alimentación principal. Reajuste el reloj.

Limpeza del filtro de grasa

Su horno de microondas cuenta con un filtro de grasa reutilizable. El filtro de grasa debe retirarse y limpiarse al menos una vez por mes o cuando sea necesario.

Para solicitar un nuevo filtro de grasa, comuníquese con el Departamento de piezas de Samsung en el 1-800-627-4368 o su distribuidor Samsung. También puede solicitar en línea en www.samsungparts.com.

⚠ ADVERTENCIA

Para evitar el riesgo de lesiones personales o de daños materiales, no encienda la campana del horno sin el filtro en su lugar.

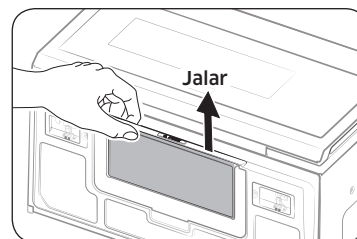
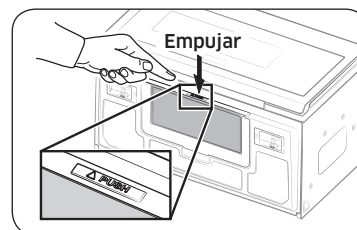

1. Para retirar el filtro, presione la parte frontal de la caja del filtro de grasa donde dice "PUSH".
2. Saque la caja del filtro del horno de microondas.

Limpeza y mantenimiento de su horno de microondas

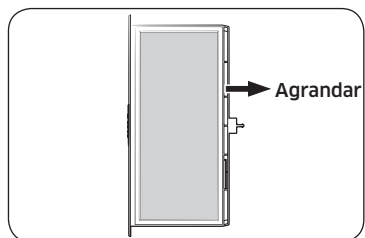

3. Retire el filtro de la caja agrandando esta, como se muestra a continuación. A continuación remoje el filtro de grasa en agua caliente con un detergente suave. Enjuáguelo bien y sacúdalo hasta que se seque. Si es necesario, cepille el filtro ligeramente para quitar la suciedad incrustada. Cuando el filtro esté seco, vuelva a ponerlo en la caja.

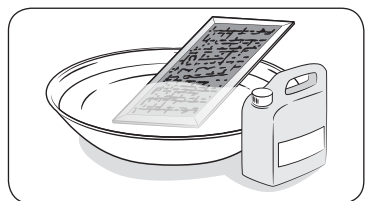
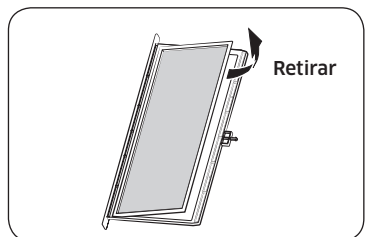

⚠ ADVERTENCIA

No utilice amoníaco ni coloque el filtro de grasa dentro del horno de microondas para secarlo. El aluminio se oscurecerá.

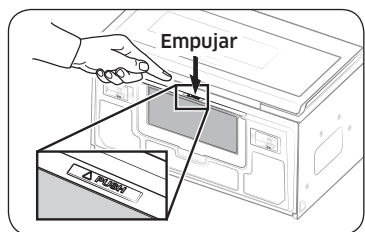

4. Para volver a poner el filtro de grasa en el horno de microondas, deslice la caja del filtro en la ranura del marco y empuje hacia el interior.

Reemplazo del filtro de carbón

Si su horno tiene ventilación hacia el interior, el filtro de carbón debe reemplazarse cada 6 a 12 meses, y más a menudo si es necesario. El filtro de carbón no puede limpiarse. Para solicitar un nuevo filtro de carbón, comuníquese con el Departamento de piezas de Samsung en el 1-800-627-4368 o el distribuidor Samsung más cercano. También puede solicitar en línea en www.samsungparts.com

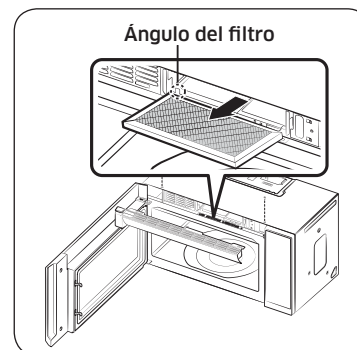

1. Desenchufe el horno o corte la electricidad de la fuente de alimentación principal.
2. Abra la puerta.
3. Retire los tornillos de montaje de la rejilla de ventilación (2 tornillos del medio).
4. Corra la rejilla de ventilación hacia la izquierda y retírela directamente.
5. Oprima el gancho y extraiga el filtro viejo.
6. Inserte un nuevo filtro de carbón en su lugar. El filtro debe quedar instalado en el ángulo que se muestra.
7. Vuelva a colocar la rejilla de ventilación y los 2 tornillos y cierre la puerta. Enchufe el horno o encienda la electricidad de la fuente de alimentación principal. Reajuste el reloj.

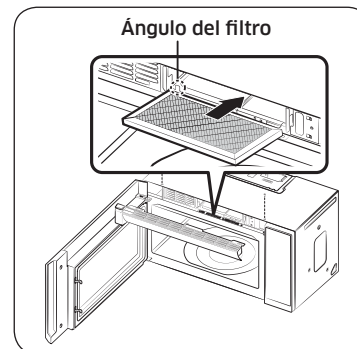

Resolución de problemas

Puntos de verificación

Si encuentra algún problema con el horno, verifique primero las siguientes tablas e intente poner en práctica las recomendaciones. Si el problema persiste, o si algún código de información sigue apareciendo en la pantalla, póngase en contacto con un centro de servicio local de Samsung.

Problema	Causa	Acción
General		
Los botones no se pueden presionar fácilmente.	Puede haber alguna sustancia extraña entre los botones.	Retire la sustancia extraña y vuelva a intentarlo.
	Para modelos táctiles: Humedad en el exterior.	Seque la humedad del exterior.
	El bloqueo para niños está activado.	Desactive el bloqueo para niños.
No se muestra la hora.	No se recibe corriente.	Asegúrese de que se reciba corriente. Confirme que el microondas esté enchufado. Controle los fusibles o el disyuntor.
	La función Eco (ahorro de energía) está activada.	Desactive la función Eco.
El horno no funciona.	No se recibe corriente.	Asegúrese de que se reciba corriente. Confirme que el microondas esté enchufado. Controle los fusibles o el disyuntor.
	La puerta está abierta.	Cierre la puerta y vuelva a intentarlo.
	Los mecanismos de seguridad de puerta abierta están cubiertos de alguna sustancia extraña.	Retire la sustancia extraña y vuelva a intentarlo.

Problema	Causa	Acción
El horno se detiene cuando está en funcionamiento.	El usuario abrió la puerta para dar la vuelta al alimento.	Luego de dar vuelta el alimento, vuelva a presionar el botón START (INICIO) nuevamente para iniciar el funcionamiento.
La alimentación eléctrica se apaga durante el funcionamiento.	El horno estuvo funcionando durante demasiado tiempo.	Si el horno funcionó mucho tiempo, déjelo enfriar.
	El ventilador de enfriamiento no funciona.	Escuche el sonido del ventilador de enfriamiento.
	El horno intenta funcionar sin alimentos dentro.	Coloque alimentos en el horno.
	El horno no tiene suficiente espacio de ventilación.	Hay aberturas de entrada/salida de ventilación en la parte delantera y trasera del horno. Verifique la guía de instalación y asegúrese de que el microondas esté lo suficientemente alejado de las paredes y los gabinetes para contar con una ventilación adecuada.
El horno no recibe corriente.	Hay varios electrodomésticos o dispositivos enchufados en el mismo enchufe.	Desenchufe los demás electrodomésticos y dispositivos del enchufe.
	No se recibe corriente.	Asegúrese de que se reciba corriente. Confirme que el microondas esté enchufado. Controle los fusibles o el disyuntor.

Resolución de problemas

Problema	Causa	Acción
Se produce un ruido como de un ligero estallido durante el funcionamiento y el horno no funciona.	Cocinar los alimentos en envases cubiertos o con tapa.	No cocine los alimentos en envases cerrados ni con tapa. El vapor que se expande de la cocción de los alimentos puede hacer que los recipientes exploten o las tapas salgan despedidas.
El exterior del horno se calienta demasiado durante el funcionamiento.	El horno no tiene suficiente espacio de ventilación.	Hay aberturas de entrada/salida de ventilación en la parte delantera y trasera del horno. Verifique la guía de instalación y asegúrese de que el microondas esté lo suficientemente alejado de las paredes y los gabinetes para contar con una ventilación adecuada.
	Hay objetos encima del horno.	Retire todos los objetos de encima del horno.
La puerta no se puede abrir fácilmente.	Hay restos de comida adheridos entre la puerta y el interior del horno.	Limpie la puerta del horno.

Problema	Causa	Acción
El horno no calienta.	El horno no funciona, se están cocinando demasiados alimentos o el recipiente es inadecuado.	Para hacer una verificación del horno, coloque una taza de agua en un recipiente apto para microondas y haga funcionar el microondas durante 1 o 2 minutos para verificar si el agua se calienta. Si el agua se calienta, reduzca la cantidad de alimentos y vuelva a iniciar la función. Utilice un recipiente de cocción con la base plana.
Calienta poco o muy despacio.	El horno no funciona, se están cocinando demasiados alimentos o el recipiente es inadecuado.	Para hacer una verificación del horno, coloque una taza de agua en un recipiente apto para microondas y haga funcionar el microondas durante 1 o 2 minutos para verificar si el agua se calienta. Si el agua se calienta, reduzca la cantidad de alimentos y vuelva a iniciar la función. Utilice un recipiente de cocción con la base plana.

Problema	Causa	Acción
La función de calentar no funciona.	El horno no funciona, se están calentando demasiados alimentos o el recipiente es inadecuado.	Para hacer una verificación del horno, coloque una taza de agua en un recipiente apto para microondas y haga funcionar el microondas durante 1 o 2 minutos para verificar si el agua se calienta. Si el agua se calienta, reduzca la cantidad de alimentos y vuelva a iniciar la función. Utilice un recipiente de cocción con la base plana.
La función de descongelar no funciona.	El horno no funciona, se están descongelando demasiados alimentos o el recipiente es inadecuado.	Para hacer una verificación del horno, coloque una taza de agua en un recipiente apto para microondas y haga funcionar el microondas durante 1 o 2 minutos para verificar si el agua se calienta. Si el agua se calienta, reduzca la cantidad de alimentos y vuelva a iniciar la función. Utilice un recipiente de cocción con la base plana.

Problema	Causa	Acción
La luz interior es débil o no se enciende.	La puerta quedó abierta demasiado tiempo.	La luz interior puede apagarse automáticamente con la función Eco activada. Cierre y vuelva a abrir la puerta o presione el botón STOP/CLEAR (DETENER/ELIMINAR).
	La luz interior está cubierta de alguna sustancia extraña.	Limpie el interior del horno y vuelva a verificarlo.
Se emite una señal sonora durante la cocción.	Si se está utilizando la función de cocción automática, la señal sonora indica que es hora de dar vuelta el alimento.	Luego de dar vuelta el alimento, vuelva a presionar el botón START (INICIO) para reiniciar el funcionamiento.
El horno no está nivelado.	El horno está instalado en una superficie irregular.	Instale el horno en una superficie plana y estable.
Se producen chispas durante la cocción.	Se están utilizando recipientes metálicos durante el proceso de cocción o descongelamiento.	No utilice recipientes de metal.
Cuando se enciende la alimentación, el horno comienza a funcionar inmediatamente.	La puerta no está cerrada completamente.	Cierre la puerta y vuelva a revisarlo.
Sale electricidad del horno.	La fuente de alimentación o el tomacorriente no tienen una conexión a tierra adecuada.	Conecte adecuadamente a tierra la alimentación y el tomacorriente.

Resolución de problemas

Problema	Causa	Acción
Gotea agua.	Puede generarse agua o vapor a partir del proceso de cocción o descongelamiento, dependiendo del alimento. No es un defecto del horno.	Deje enfriar el horno y elimine el agua con una toalla seca.
Sale vapor a través de una grieta de la puerta.	Puede generarse agua o vapor a partir del proceso de cocción o descongelamiento, dependiendo del alimento. No es un defecto del horno.	Deje enfriar el horno y elimine el agua con una toalla seca.
Queda agua en el horno.	Puede generarse agua o vapor a partir del proceso de cocción o descongelamiento, dependiendo del alimento. No es un defecto del horno.	Deje enfriar el horno y elimine el agua con una toalla seca.
El brillo de la luz en el interior del horno varía.	Los cambios en el brillo de la luz reflejan los cambios en la salida de potencia. La salida de potencia cambia de acuerdo con las funciones en uso.	La salida de potencia cambia durante la cocción y no indica un mal funcionamiento.
Cuando termina la cocción, el ventilador de enfriamiento sigue funcionando.	Después de la cocción, el ventilador de enfriamiento continúa funcionando durante unos 3 minutos para ventilar el horno.	No es un defecto del horno.

Problema	Causa	Acción
Al presionar el botón START (INICIO) se activa el horno.	Esto ocurre cuando el horno no estaba funcionando.	El horno de microondas está diseñado para funcionar presionando el botón START (INICIO) cuando no estaba funcionando.
Plato giratorio		
El plato giratorio se desplaza o deja de dar vueltas.	No se colocó el anillo giratorio, o este no se encuentra en su lugar.	Instale el anillo giratorio adecuadamente y vuelva a intentarlo.
El plato giratorio se arrastra cuando da vueltas.	El anillo giratorio no está colocado en su lugar, hay demasiados alimentos o el recipiente es demasiado grande y toca la pared del horno de microondas.	Instale el anillo adecuadamente. Ajuste la cantidad de comida. No utilice recipientes que sean demasiado grandes.
El plato giratorio traquetea y hace ruido cuando da vueltas.	Hay restos de comida adheridos en la parte inferior del horno.	Retire los restos de comida adheridos en la parte inferior del horno.

Códigos de información

Si el horno de microondas no funciona, puede aparecer un código de información en el visor. Consulte la siguiente tabla para conocer el código y siga las instrucciones.

Código	Descripción	Acción
C-10	El sensor de GAS está abierto.	Desenchufe el cable de alimentación del horno y comuníquese con un centro de servicio local de Samsung.
	El sensor de GAS está en cortocircuito.	
C-F0	El microondas ha detectado una falla de las comunicaciones internas.	Desenchufe el cable de alimentación del horno y comuníquese con un centro de servicio local de Samsung.
C-F2	Un botón táctil funciona mal.	Presione STOP/CLEAR (DETENER/ELIMINAR) y vuelva a presionar el botón.

Apéndice

Especificaciones

Modelo	ME21M706BA*/AA ME21R706BA*/AA	ME21M706BA*/AC ME21R706BA*/AC
Cavidad del horno	2.1 pies cúbicos	
Controles	10 niveles de potencia e incluye descongelado	
Temporizador	99 minutos, 99 segundos	
Fuente de alimentación	120 VCA, 60 Hz	
Consumo de potencia	1700 vatios el microondas	1500 vatios el microondas
Salida de potencia del microondas	1000 vatios	950 vatios
Luz de la cubierta	Lámpara LED (2 ud.)	
Luz del horno	Lámpara halógena de 50 vatios	
Dimensiones de la cavidad del horno (pulgadas)	22 1/8" (Ancho) x 10 13/16" (Alto) x 14 27/32" (Prof.)	
Dimensiones exteriores (pulgadas)	29 7/8" (Ancho) x 17 1/16" (Alto) x 16 1/2" (Prof.)	
Dimensiones de envío (pulgadas)	33 11/32" (Ancho) x 20 25/32" (Alto) x 19 3/8" (Prof.)	
Peso neto/envío	60 lbs. / 67.2 lbs. (27.2 kg / 29.4 kg)	

Garantía (EE. UU.)

Horno de microondas samsung para instalar sobre la estufa

Garantía limitada al comprador original

El presente producto de la marca SAMSUNG, tal como lo provee y distribuye Samsung Electronics America, Inc. (SAMSUNG) y lo entrega como nuevo, en su embalaje de cartón original al comprador o consumidor original, está garantizado por SAMSUNG contra defectos de fabricación de los materiales y la mano de obra durante el período limitado de la garantía de:

UN (1) AÑO PARA LAS PIEZAS Y LA MANO DE OBRA, DIEZ (10) AÑOS DE GARANTÍA PARA LAS PIEZAS DEL MAGNETRÓN

Samsung le aplicará un cargo por reemplazar un accesorio o por reparar un defecto cosmético si el daño de la unidad o el daño/pérdida del accesorio es causado por el cliente. En esta cláusula se incluyen:

- Puerta, manija, panel exterior o panel de control abollados, rayados o rotos
- Bandeja, anillo giratorio, manguito de acoplamiento, filtro o rejilla de alambre rotos o perdidos

Las piezas sustituibles por el usuario se pueden enviar al cliente para la reparación de la unidad. Si es necesario, se puede enviar a un técnico para que efectúe el servicio.

La presente garantía limitada comienza en la fecha original de compra y es válida únicamente para productos comprados y usados en los Estados Unidos. Para recibir el servicio técnico de la garantía, el comprador debe comunicarse con SAMSUNG a fin de que se determine el problema y los procedimientos del servicio. El servicio técnico de la garantía solo puede ser prestado por un centro de servicio técnico autorizado de SAMSUNG. Se debe presentar la factura de compra original como prueba de compra a SAMSUNG o al centro de servicio técnico autorizado de SAMSUNG.

SAMSUNG reparará el producto o lo reemplazará si no puede repararlo, a discreción y sin cargo tal como se establece en la presente garantía, con piezas o productos nuevos o reacondicionados si se comprueba que es defectuoso durante el período limitado de la garantía especificado anteriormente. Todas las piezas y los productos reemplazados pasan a ser propiedad de SAMSUNG y deben ser devueltos a SAMSUNG. Las piezas y los productos reemplazados asumen la garantía original que resta, o noventa (90) días, el período que sea el más prolongado.

Se brindarán servicios a domicilio durante el período de garantía de mano de obra sujeto a la disponibilidad dentro de los estados contiguos de Estados Unidos. El servicio a domicilio no está disponible en todas las zonas. Para recibir servicio a domicilio, el producto debe estar accesible y sin obstrucciones para el personal de servicio técnico. Si durante el servicio a domicilio no puede completarse la reparación, puede ser necesario retirar, reparar y devolver el producto. En caso de que el servicio a domicilio no esté disponible, SAMSUNG podrá elegir, a nuestra discreción, proveer el transporte que escojamos de un centro de servicio SAMSUNG autorizado. De lo contrario, el transporte hacia y desde el centro de servicio técnico autorizado de Samsung es responsabilidad del comprador.

La presente garantía limitada cubre defectos de fabricación de los materiales y la mano de obra encontrados durante el uso normal y doméstico de este producto y no será válida para lo siguiente, incluyendo, pero no limitado a: daños que ocurran durante el envío; entrega e instalación; aplicaciones y usos para los cuales el presente producto no fue destinado; números de serie o de producto alterados; daño estético o acabado exterior; accidentes, abuso, descuido, incendio, inundación, caída de rayos, u otros casos fortuitos o de fuerza mayor; uso de productos, equipos, sistemas, utilidades, servicios, piezas, suministros, accesorios, aplicaciones, instalaciones, reparaciones, cableado externo o conectores no provistos ni autorizados por SAMSUNG que dañen este producto o que acarreen problemas en el servicio; tensión de la línea eléctrica incorrecta, fluctuaciones y sobretensión; ajustes del cliente e incumplimiento de lo establecido en el manual de instrucciones, las instrucciones de limpieza, mantenimiento y ambientales cubiertas y recomendadas en el manual de instrucciones; problemas causados por plagas; recalentamiento o exceso de cocción causado por el usuario; charola de vidrio o plato giratorio; menor potencia del magnetrón relacionada con el envejecimiento normal. SAMSUNG no garantiza el funcionamiento ininterrumpido o sin errores del producto.

NO EXISTEN GARANTÍAS EXPRESAS, SALVO AQUELLAS ENUMERADAS Y DESCRITAS ANTERIORMENTE, Y NINGUNA GARANTÍA YA SEA EXPRESA O TÁCITA, INCLUIDA, AUNQUE NO EN CARÁCTER TAXATIVO, TODA GARANTÍA TÁCITA DE COMERCIABILIDAD O APTITUD PARA UN PROPÓSITO ESPECIAL, SE APLICARÁ DESPUÉS DE LOS PERÍODOS DE GARANTÍA ESTABLECIDOS MÁS ARRIBA, Y NINGUNA OTRA GARANTÍA EXPRESA O GARANTÍA OTORGADA POR PERSONA, COMPAÑÍA O CORPORACIÓN ALGUNA CON RESPECTO AL PRESENTE PRODUCTO REVESTIRÁ CARÁCTER VINCULANTE PARA SAMSUNG. SAMSUNG NO SERÁ RESPONSABLE POR PÉRDIDA DE INGRESOS O LUCRO CESANTE, IMPOSIBILIDAD DE GENERAR AHORROS U OBTENER OTROS BENEFICIOS, O CUALQUIER DAÑO DERIVADO DE CIRCUNSTANCIAS ESPECIALES, DAÑO IMPREVISTO O DERIVADO CAUSADO POR EL USO, USO INCORRECTO, O INCAPACIDAD PARA USAR EL PRESENTE PRODUCTO, INDEPENDIEMENTE DE LA TEORÍA LEGAL EN QUE SE FUNDE EL RECLAMO Y AUN CUANDO SE LE HAYA NOTIFICADO A SAMSUNG DE LA POSIBILIDAD DE TALES DAÑOS. NINGÚN RESARCIMIENTO DE NINGUNA ÍNDOLE CONTRA SAMSUNG SUPERARÁ EL MONTO DEL PRECIO DE COMPRA DEL PRODUCTO VENDIDO POR SAMSUNG Y CAUSANTE DEL PRESUNTO DAÑO. SIN LIMITAR LO PRECEDENTE, EL COMPRADOR ASUME TODO EL RIESGO Y LA RESPONSABILIDAD POR PÉRDIDA, DAÑO O LESIÓN AL COMPRADOR Y A LOS BIENES DEL COMPRADOR Y A TERCEROS Y A SUS BIENES DERIVADOS DEL USO, USO INCORRECTO O INCAPACIDAD PARA USAR EL PRESENTE PRODUCTO VENDIDO POR SAMSUNG, QUE NO HAYA SIDO OCASIONADO DIRECTAMENTE POR NEGLIGENCIA DE SAMSUNG. LA PRESENTE GARANTÍA LIMITADA NO SE EXTENDERÁ A NINGUNA PERSONA DISTINTA DEL COMPRADOR ORIGINAL DEL PRESENTE PRODUCTO, ES INTRANSFERIBLE Y ESTABLECE SU EXCLUSIVA REPARACIÓN.

Algunos Estados no permiten limitaciones en cuanto al plazo de una garantía implícita, o la exclusión o limitación de daños imprevistos o derivados, por lo tanto las limitaciones o exclusiones antedichas pueden no aplicarse en su caso. Esta garantía le otorga derechos legales específicos, y además puede tener otros derechos que varían según el Estado en el que se encuentre.

Para recibir un servicio técnico de garantía, comuníquese con SAMSUNG a:

1-800-SAMSUNG (726-7864) o www.samsung.com/us/support

Garantía (CANADÁ)

Horno de microondas samsung para instalar sobre la estufa

Garantía limitada al comprador original

El presente producto de la marca SAMSUNG, tal como lo provee y distribuye Samsung Electronics Canada, Inc. (SAMSUNG) y lo entrega como nuevo, en su empaque de cartón original al comprador o consumidor original, está garantizado por SAMSUNG contra defectos de fabricación de los materiales y la mano de obra durante el período limitado de la garantía de:

UN (1) AÑO PARA LAS PIEZAS Y LA MANO DE OBRA, CINCO (5) AÑOS PARA LAS PIEZAS DE LA GARANTÍA DEL MAGNETRÓN

Samsung le aplicará un cargo por reemplazar un accesorio o por reparar un defecto cosmético si el daño de la unidad o el daño/pérdida del accesorio es causado por el cliente. En esta cláusula se incluyen:

- Puerta, manija, panel exterior o panel de control abollados, rayados o rotos
- Bandeja, anillo giratorio, manguito de acoplamiento, filtro o rejilla de alambre rotos o perdidos

Las piezas sustituibles por el usuario se pueden enviar al cliente para la reparación de la unidad. Si es necesario, se puede enviar a un técnico para que efectúe el servicio.

La presente garantía limitada comienza en la fecha original de compra y es válida únicamente para productos comprados y usados en los Estados Unidos. Para recibir el servicio técnico de la garantía, el comprador debe comunicarse con SAMSUNG a fin de que se determine el problema y los procedimientos del servicio. El servicio técnico de la garantía solo puede ser prestado por un centro de servicio técnico autorizado de SAMSUNG. Se debe presentar la factura de compra original como prueba de compra a SAMSUNG o al centro de servicio técnico autorizado de SAMSUNG.

Garantía (CANADÁ)

SAMSUNG reparará el producto o lo reemplazará si no puede repararlo, a discreción y sin cargo tal como se establece en la presente garantía, con piezas o productos nuevos o reacondicionados si se comprueba que es defectuoso durante el período limitado de la garantía especificado anteriormente. Todas las piezas y los productos reemplazados pasan a ser propiedad de SAMSUNG y deben ser devueltos a SAMSUNG. Las piezas y los productos reemplazados asumen la garantía original que resta, o noventa (90) días, el período que sea el más prolongado.

Se brindarán servicios a domicilio durante el período de garantía de mano de obra sujeto a la disponibilidad dentro de los estados contiguos de Estados Unidos. El servicio a domicilio no está disponible en todas las zonas. Para recibir servicio a domicilio, el producto debe estar accesible y sin obstrucciones para el personal de servicio técnico. Si durante el servicio a domicilio no puede completarse la reparación, puede ser necesario retirar, reparar y devolver el producto. En caso de que el servicio a domicilio no esté disponible, SAMSUNG podrá elegir, a nuestra discreción, proveer el transporte que escojamos de un centro de servicio SAMSUNG autorizado. De lo contrario, el transporte hacia y desde el centro de servicio técnico autorizado de Samsung es responsabilidad del comprador.

La presente garantía limitada cubre defectos de fabricación de los materiales y la mano de obra encontrados durante el uso normal y doméstico de este producto y no será válida para lo siguiente, incluyendo, pero no limitado a: daños que ocurran durante el envío; entrega e instalación; aplicaciones y usos para los cuales el presente producto no fue destinado; números de serie o de producto alterados; daño estético o acabado exterior; accidentes, abuso, descuido, incendio, inundación, caída de rayos, u otros casos fortuitos o de fuerza mayor; uso de productos, equipos, sistemas, utilidades, servicios, piezas, suministros, accesorios, aplicaciones, instalaciones, reparaciones, cableado externo o conectores no provistos ni autorizados por SAMSUNG que dañen este producto o que acarreen problemas en el servicio; tensión de la línea eléctrica incorrecta, fluctuaciones y sobretensión; ajustes del cliente e incumplimiento de lo establecido en el manual de instrucciones, las instrucciones de limpieza, mantenimiento y ambientales cubiertas y recomendadas en el manual de instrucciones; problemas causados por plagas; recalentamiento o exceso de cocción causado por el usuario; charola de vidrio o plato giratorio; menor potencia del magnetrón relacionada con el envejecimiento normal. SAMSUNG no garantiza el funcionamiento ininterrumpido o sin errores del producto.

NO EXISTEN GARANTÍAS EXPRESAS, SALVO AQUELLAS ENUMERADAS Y DESCRITAS ANTERIORMENTE, Y NINGUNA GARANTÍA YA SEA EXPRESA O TÁCITA, INCLUIDA, AUNQUE NO EN CARÁCTER TAXATIVO, TODA GARANTÍA TÁCITA DE COMERCIALIZACIÓN O APTITUD PARA UN PROPÓSITO ESPECIAL, SE APLICARÁ DESPUÉS DE LOS PERÍODOS DE GARANTÍA ESTABLECIDOS MÁS ARRIBA, Y NINGUNA OTRA GARANTÍA EXPRESA O GARANTÍA OTORGADA POR PERSONA, COMPAÑÍA O CORPORACIÓN ALGUNA CON RESPECTO AL PRESENTE PRODUCTO REVESTIRÁ CARÁCTER VINCULANTE PARA SAMSUNG. SAMSUNG NO SERÁ RESPONSABLE POR PÉRDIDA DE INGRESOS O LUCRO CESANTE, IMPOSIBILIDAD DE GENERAR AHORROS U OBTENER OTROS BENEFICIOS, O CUALQUIER DAÑO DERIVADO DE CIRCUNSTANCIAS ESPECIALES, DAÑO IMPREVISTO O DERIVADO CAUSADO POR EL USO, USO INCORRECTO, O INCAPACIDAD PARA USAR EL PRESENTE PRODUCTO, INDEPENDIENTEMENTE DE LA TEORÍA LEGAL EN QUE SE FUNDE EL RECLAMO Y AUN CUANDO SE LE HAYA NOTIFICADO A SAMSUNG DE LA POSIBILIDAD DE TALES DAÑOS. NINGÚN RESARCIMIENTO DE NINGUNA ÍNDOLE CONTRA SAMSUNG SUPERARÁ EL MONTO DEL PRECIO DE COMPRA DEL PRODUCTO VENDIDO POR SAMSUNG Y CAUSANTE DEL PRESUNTO DAÑO. SIN LIMITAR LO PRECEDENTE, EL COMPRADOR ASUME TODO EL RIESGO Y LA RESPONSABILIDAD POR PÉRDIDA, DAÑO O LESIÓN AL COMPRADOR Y A LOS BIENES DEL COMPRADOR Y A TERCEROS Y A SUS BIENES DERIVADOS DEL USO, USO INCORRECTO O INCAPACIDAD PARA USAR EL PRESENTE PRODUCTO VENDIDO POR SAMSUNG, QUE NO HAYA SIDO OCASIONADO DIRECTAMENTE POR NEGLIGENCIA DE SAMSUNG. LA PRESENTE GARANTÍA LIMITADA NO SE EXTENDERÁ A NINGUNA PERSONA DISTINTA DEL COMPRADOR ORIGINAL DEL PRESENTE PRODUCTO, ES INTRANSFERIBLE Y ESTABLECE SU EXCLUSIVA REPARACIÓN.

Algunos Estados no permiten limitaciones en cuanto al plazo de una garantía implícita, o la exclusión o limitación de daños imprevistos o derivados, por lo tanto las limitaciones o exclusiones antedichas pueden no aplicarse en su caso. Esta garantía le otorga derechos legales específicos, y además puede tener otros derechos que varían según el Estado en el que se encuentre.

Para recibir un servicio técnico de garantía, comuníquese con SAMSUNG a:

1-800-SAMSUNG (726-7864) o www.samsung.com/ca/support (English)
www.samsung.com/ca_fr/support (French)

Notas

Notas

Notas



Scan this with your smartphone

Escanee el código QR* o visite www.samsung.com/spsn para ver nuestros útiles videos instructivos y programas en vivo

* Requiere la instalación de un lector en su teléfono inteligente

Tenga en cuenta que la garantía de Samsung NO cubre las llamadas de servicio para explicar el funcionamiento del producto, corregir una instalación inadecuada o realizar tareas de limpieza o mantenimiento.

¿TIENE PREGUNTAS O COMENTARIOS?

PAÍS	LLAME AL	O VISÍTENOS EN LÍNEA EN
U.S.A Consumer Electronics	1-800-SAMSUNG (726-7864)	www.samsung.com/us/support
CANADA	1-800-SAMSUNG (726-7864)	www.samsung.com/ca/support (English) www.samsung.com/ca_fr/support (French)



ME21M706BA* / ME21R706BA*

Four à micro-ondes

Manuel d'utilisation

ME21M706BA* / ME21R706BA*



SAMSUNG

Table des matières

Consignes de sécurité importantes	3	Éléments à utilisation limitée	26
Préparation de votre nouveau four micro-ondes	10	Non recommandé	26
Contrôle du contenu	10	Essai des ustensiles	26
Préparation de votre four micro-ondes	11	Guide de cuisson	27
Installation de la grille métallique	11	Techniques de cuisson	27
Description du tableau de commande	11	Recommandations générales en matière de cuisson	28
Réglage de l'horloge	12	Guide de cuisson des œufs	28
Utilisation de la fonction mes réglages	12	Guide de cuisson des légumes	28
Utilisation du four micro-ondes	13	Nettoyage et entretien de votre four micro-ondes	29
Utilisation du bouton arrêt/suppression	13	Nettoyage de la partie extérieure	29
Utilisation de la fonction sécurité enfants	13	Nettoyage du dessous de votre four micro-ondes	29
Utilisation de la minuterie	14	Nettoyage du tableau de commande	29
Utilisation de la fonctionnalité +30 s. au four à micro-ondes	14	Nettoyage de la porte et des joints	29
Utilisation de la fonctionnalité plus/moins	14	Nettoyage de la partie intérieure	29
Utilisation du mode éco	14	Nettoyage du plateau tournant et de l'anneau de guidage	29
Fonctionnalité marche/arrêt du plateau tournant	15	Rangement et entretien du four à micro-ondes	30
Mise en marche de l'éclairage	15	Remplacement de l'ampoule de la surface de cuisson/veilleuse	30
Mise en marche du ventilateur	15	Remplacement de l'ampoule du four	31
Utilisation de la fonction maintien au chaud	16	Nettoyage du filtre à graisse	31
Utilisation du bouton décongélation automatique	16	Remplacement du filtre à charbon	32
Utilisation du bouton décongélation 450 g (1 livre)	17	Dépannage	33
Utilisation des boutons de cuisson avec capteur	18	Points de contrôle	33
Réglage de durées de cuisson et de puissances	20	Codes d'information	37
Niveaux de puissance	20	Annexe	37
Cuisson en une étape	21	Caractéristiques techniques	37
Cuisson en plusieurs étapes (2 étapes maximum)	21	Garantie (États-Unis)	38
Utilisation du bouton réglages adaptés	22	Four micro-ondes à hotte intégrée de samsung	38
Utilisation du bouton repas pour enfants	23	Garantie (CANADA)	39
Utilisation du bouton collations	24	Four micro-ondes à hotte intégrée de samsung	39
Utilisation du bouton ramollir/faire fondre	25		
Guide des récipients	26		
Ustensiles de cuisine recommandés	26		

Consignes de sécurité importantes

Félicitations pour l'acquisition de votre nouveau four à micro-ondes Samsung. Ce manuel contient des informations importantes concernant l'installation, l'utilisation et l'entretien de votre appareil. Veuillez le lire attentivement afin de profiter pleinement des nombreux avantages et fonctions qu'offre votre four à micro-ondes.

CE QUE VOUS DEVEZ SAVOIR SUR LES CONSIGNES DE SÉCURITÉ

Les avertissements et les consignes de sécurité importantes contenus dans ce manuel ne sont pas exhaustifs. Il est de votre responsabilité de faire appel à votre bon sens et de faire preuve de prudence et de minutie lors de l'installation, de l'entretien et de l'utilisation du four à micro-ondes.

CONSIGNES PERMETTANT D'ÉVITER UNE EXPOSITION EXCESSIVE AUX MICRO-ONDES

- A. N'utilisez jamais le four alors que la porte est ouverte ; vous risqueriez d'être exposé à une quantité trop importante de micro-ondes. Ne tentez jamais de neutraliser ou de modifier les verrouillages de sécurité.
- B. Ne placez aucun objet entre la façade du four et la porte et ne laissez aucun résidu alimentaire ou de produit d'entretien s'accumuler sur les surfaces assurant l'étanchéité.
- C. N'utilisez pas le four si celui-ci est endommagé. Veillez toujours à ce que la porte soit fermée hermétiquement et que les composants suivants ne soient pas endommagés :
 1. Porte (risque de déformation)
 2. Charnières et loquets (cassés ou desserrés)
 3. Joints de la porte et surfaces d'étanchéité.
- D. Confiez toutes les réparations et opérations de réglage à une main d'œuvre qualifiée.

SYMBOLES DE SÉCURITÉ IMPORTANTS ET PRÉCAUTIONS

Signification des icônes et des symboles utilisés dans ce manuel :

AVERTISSEMENT









Risques ou manipulations dangereuses susceptibles d'entraîner des **blessures graves, voire mortelles**.

ATTENTION

Risques ou manipulations dangereuses susceptibles d'entraîner **des blessures légères ou des dégâts matériels**.

ATTENTION

Afin de réduire les risques d'incendie, d'explosion, d'électrocution ou de blessures lors de l'utilisation du four à micro-ondes, vous devez respecter ces règles de sécurité de base.

- | | |
|---|---|
|  NE PAS tenter. |  Débranchez la fiche d'alimentation de la prise murale. |
|  NE PAS démonter. |  Assurez-vous que l'appareil est relié à la terre afin d'éviter tout risque d'électrocution. |
|  NE PAS toucher. |  Contactez le service d'assistance technique. |
|  Suivez scrupuleusement les consignes. |  Remarque |

Les symboles d'avertissement sont là pour minimiser les risques de blessure ; veillez à bien les respecter. Après lecture de cette rubrique, conservez le manuel dans un endroit sûr afin de pouvoir le consulter ultérieurement.

CONSERVEZ PRÉCIEUSEMENT CES INSTRUCTIONS

Consignes de sécurité importantes

AVERTISSEMENT CONCERNANT LA PROPOSITION 65 DE L'ÉTAT DE LA CALIFORNIE (ÉTATS-UNIS UNIQUEMENT)

AVERTISSEMENT : Cet appareil contient des produits chimiques connus de l'État de la Californie pour causer le cancer et des anomalies congénitales ou des effets nocifs sur la reproduction.

Lorsque vous utilisez des appareils électriques, respectez les consignes de sécurité de base suivantes :

AVERTISSEMENT

Consignes visant à réduire les risques de brûlure, d'électrocution, d'incendie, de blessure ou d'exposition excessive aux micro-ondes :

1. Lisez attentivement toutes les consignes de sécurité avant d'utiliser l'appareil.
2. Respectez la section **CONSIGNES PERMETTANT D'ÉVITER UNE EXPOSITION EXCESSIVE AUX MICRO-ONDES** à la page 3.
3. Cet appareil doit être relié à la terre. N'effectuez le branchement que sur des prises correctement mises à la terre. Reportez-vous aux instructions importantes **Consignes de mise à la terre** à la page 5 de ce manuel.
4. Installez l'appareil conformément aux instructions fournies.
5. Certains produits tels que les œufs entiers (avec leur coquille) et les récipients clos (ex. : récipients en verre fermés) sont susceptibles d'exploser s'ils sont chauffés rapidement. Ne les faites jamais chauffer au four à micro-ondes.
6. Utilisez ce four uniquement pour l'usage auquel il est destiné (tel que décrit dans ce manuel). N'utilisez pas de produits chimiques ou de vapeurs à caractère corrosif dans ce four. Ce type de four est spécialement conçu pour faire réchauffer, cuire ou déshydrater des aliments. Il n'est pas conçu pour être utilisé dans un laboratoire ou à des fins industrielles.
7. Comme pour tout appareil, une vigilance extrême s'impose lorsque le four est utilisé par des enfants. Veillez à ce que les enfants soient éloignés de la porte lors de son ouverture ou de sa fermeture car ils pourraient se cogner contre la porte ou se prendre les doigts dedans.
8. N'utilisez pas ce four si un câble ou une prise est endommagé(e), s'il ne fonctionne pas correctement ou s'il a été endommagé ou a subi une chute.
9. La réparation ou l'entretien de cet appareil doit impérativement être assuré(e) par une main d'œuvre qualifiée. Contactez le service d'assistance technique le plus proche de chez vous si vous souhaitez effectuer un contrôle, une réparation ou un réglage.
10. N'obstruez jamais les ouvertures du four.
11. N'essayez pas de modifier, d'ajuster ou de réparer la porte.
12. N'entreposez jamais le four à l'extérieur. N'utilisez pas cet appareil à proximité d'eau (ex. : près d'un évier, dans une cave humide, à côté d'une piscine ou dans des endroits similaires).
13. N'immergez jamais la prise ou le câble dans l'eau.
14. Tenez le cordon éloigné des surfaces chaudes. (y compris de l'arrière du four).
15. Ne laissez pas le cordon pendre par-dessus le bord d'une table ou d'un comptoir.
16. Lorsque vous nettoyez les zones de la porte et du four qui entrent en contact une fois la porte fermée, utilisez uniquement une éponge ou un chiffon doux imbibé(e) d'un produit ménager doux et non corrosif. Débranchez la prise avant de procéder au nettoyage.
17. Pour éviter tout risque d'incendie à l'intérieur du four :
 - a. Évitez de surcuire vos aliments. Surveillez attentivement la cuisson lorsque vous placez du papier, du plastique ou d'autres matériaux combustibles à l'intérieur du four pour faciliter la cuisson.
 - b. Retirez les ligatures métalliques des sacs en papier ou en plastique avant de les placer dans le four.
 - c. En cas de départ de feu, laissez la porte du four fermée, éteignez l'appareil et débranchez le câble d'alimentation ou coupez l'alimentation au niveau du tableau de fusibles ou du disjoncteur. Si vous ouvrez la porte du four, l'incendie risque de se propager.
 - d. N'entreposez pas d'objets à l'intérieur du four. Ne laissez pas de papiers, d'ustensiles de cuisine ou d'aliments à l'intérieur du four lorsque celui-ci est inutilisé.
18. Tout liquide (ex. : eau, lait, café ou thé) est susceptible de dépasser le point d'ébullition sans que le phénomène soit pour autant visible. Un bouillonnement n'est par conséquent pas toujours visible lorsque vous retirez le récipient du four. **EN CAS DE MOUVEMENT BRUSQUE OU DE CONTACT AVEC UNE CUILLÈRE OU UN AUTRE USTENSILE, DE L'EAU BOUILLANTE RISQUE DE SOUDAIN DÉBORDER DU RÉCIPIENT.** Consignes pour réduire les risques de blessure :

CONSERVEZ PRÉCIEUSEMENT CES INSTRUCTIONS

- a. Ne faites pas surchauffer les liquides.
 - b. Remuez le liquide avant et à la moitié du temps de chauffe.
 - c. N'utilisez pas de récipients à col étroit.
 - d. Une fois le temps de chauffe écoulé, laissez le récipient dans le micro-ondes pendant quelques instants avant de le sortir.
 - e. Soyez extrêmement prudent lorsque vous introduisez une cuillère ou un autre ustensile dans le récipient.
19. N'introduisez jamais d'aliments ou d'ustensiles métalliques volumineux dans le four micro-ondes, car ils risquent de provoquer un incendie ou une électrocution.
 20. N'utilisez pas d'éponges à récurer métalliques pour le nettoyage du four micro-ondes. Un morceau métallique pourrait se détacher de l'éponge, entrer en contact avec des parties électriques et provoquer une électrocution.
 21. Ne placez pas de papier dans le four lorsque vous l'utilisez en mode gril.
 22. Ne stockez aucun autre accessoire que ceux recommandés par le fabricant dans ce four lorsqu'il est inutilisé.
 23. Ne couvrez pas les grilles ou tout autre élément du four avec une feuille métallique. Cela provoquerait la surchauffe du four.

ATTENTION

1. Nettoyez régulièrement la hotte : ne laissez pas la graisse s'accumuler sur le filtre.
2. Si les aliments situés sur la cuisinière s'enflamment, activez la ventilation.
3. Nettoyez le filtre de la hotte avec précaution. Les détergents caustiques, comme les nettoyeurs pour four à base de lessive, risquent d'endommager le filtre.

CONSIGNES DE MISE À LA TERRE

Cet appareil doit être relié à la terre. La mise à la terre réduit le risque de choc électrique, car elle fournit au courant un chemin de fuite en cas de court-circuit. Ce four est équipé d'un cordon d'alimentation disposant d'une fiche de mise à la terre. La fiche doit être branchée sur une prise secteur posée et mise à la terre conformément à la législation en vigueur.

AVERTISSEMENT

Toute utilisation non conforme de la fiche de mise à la terre peut entraîner un risque d'électrocution.

- Branchez l'appareil sur une prise murale tripolaire reliée à la terre. Ne coupez ni ne retirez la troisième broche (mise à la terre). N'utilisez pas d'adaptateur ou, dans le cas contraire, neutralisez la fonction de sécurité de la fiche de mise à la terre.
- Contactez un électricien ou un réparateur qualifié si les consignes de mise à la terre ne vous semblent pas claires ou si vous n'êtes pas certain que votre appareil est correctement relié à la masse.
- Il est déconseillé d'utiliser une rallonge avec cet appareil. Si le cordon d'alimentation est trop court, faites installer une prise à proximité de votre appareil par un électricien ou un réparateur qualifié. Toutefois, s'il s'avère indispensable d'utiliser une rallonge, lisez et respectez les conseils indiqués dans la rubrique « Utilisation de rallonges » ci-dessous.

UTILISATION DE RALLONGES

Le four est fourni avec un cordon d'alimentation court afin de limiter les risques d'entravement. Des cordons plus longs ou des rallonges sont disponibles et peuvent être utilisés si vous faites preuve de prudence. En cas d'utilisation d'un cordon plus long ou d'une rallonge :

1. Les caractéristiques électriques du cordon ou de la rallonge doivent être au moins égales à celles de l'appareil.
2. La rallonge doit être un cordon à 3 fils reliable à la terre et branchée sur une prise femelle tripolaire.
3. En cas d'utilisation d'un cordon plus long, celui-ci ne doit pas passer par-dessus le comptoir ou la table afin d'éviter qu'un enfant ne tire dessus ou que quelqu'un ne s'y entrave. Si vous utilisez une rallonge, l'intensité de l'éclairage intérieur peut vaciller et la ventilation subir des variations lorsque le four à micro-ondes fonctionne. Les temps de cuisson peuvent également être plus longs.

CONSERVEZ PRÉCIEUSEMENT CES INSTRUCTIONS

Consignes de sécurité importantes

⚠️ AVERTISSEMENTS IMPORTANTS RELATIFS À L'INSTALLATION

★ Cet appareil doit être installé par un technicien qualifié ou une société de dépannage.

- Le non-respect de cette consigne peut provoquer une électrocution, un incendie, une explosion, un dysfonctionnement de l'appareil ou des blessures.

Déballez l'appareil : retirez tous les éléments d'emballage et vérifiez que le four n'est pas endommagé (traces de choc à l'intérieur ou à l'extérieur, loquets cassés, fissures au niveau de la porte ou porte mal alignée). En cas de dommages, n'utilisez pas le four et contactez immédiatement votre revendeur. Veillez à ce que le four soit installé dans un emplacement suffisamment grand.

Retirez régulièrement toute substance étrangère (poussière ou eau) présente sur les bornes et les points de contact de la fiche d'alimentation à l'aide d'un chiffon sec.

- Débranchez la fiche et nettoyez-la à l'aide d'un chiffon sec.
- Le non-respect de cette consigne peut entraîner un risque d'électrocution ou d'incendie.

Branchez le cordon d'alimentation sur une prise tripolaire correctement reliée à la terre. Ne branchez aucun autre appareil électrique sur ce circuit.

- Partager la même prise murale avec d'autres appareils à l'aide d'une multiprise ou d'une rallonge risque de provoquer une électrocution ou un incendie.
- N'utilisez pas de transformateur électrique. Cela pourrait entraîner un risque d'électrocution ou d'incendie.
- Veillez à ce que la tension, la fréquence et l'intensité du courant soient conformes aux caractéristiques de l'appareil. Le non-respect de cette consigne peut entraîner un risque d'électrocution ou d'incendie.

Gardez tous les éléments d'emballage hors de la portée des enfants. Ceux-ci risqueraient de les utiliser pour jouer.

📖 Cet appareil doit être correctement relié à la terre. Lisez et respectez les « Consignes de mise à la terre » détaillées au début de ce chapitre. Ne reliez jamais cet appareil à une conduite de gaz, à un tuyau d'eau en plastique ou à une ligne téléphonique.

- Cela pourrait entraîner un risque d'électrocution, d'incendie, d'explosion ou de défaillance de l'appareil.
- Ne branchez jamais le cordon d'alimentation sur une prise qui n'est pas correctement reliée à la terre et assurez-vous que la mise à la terre est conforme aux normes locales et nationales en vigueur.

Ne coupez ni ne retirez JAMAIS la troisième broche (mise à la terre) de la fiche du cordon d'alimentation.

Le micro-ondes requiert une prise simple séparée reliée à la terre à circuit de dérivation entre 15 et 20 A.

🚫 N'installez pas cet appareil dans un endroit humide, gras ou poussiéreux et veillez à ce qu'il ne soit pas exposé directement à la lumière du soleil ou à une source d'eau (eau de pluie).

- Cela pourrait entraîner un risque d'électrocution ou d'incendie.

Branchez correctement la fiche dans la prise murale. N'utilisez jamais une fiche ou un cordon d'alimentation endommagé(e) ou une prise murale mal fixée.

- Cela pourrait entraîner un risque d'électrocution ou d'incendie.

N'installez pas l'appareil au-dessus d'un évier.

Ne tirez jamais sur le cordon d'alimentation et ne le pliez pas de façon excessive.

Ne vrillez et ne serrez pas le cordon d'alimentation.

Concernant le cordon d'alimentation : ne l'accrochez pas sur un objet métallique ; ne posez pas d'objet lourd dessus ; ne le faites passer entre des objets et ne le poussez pas dans l'espace à l'arrière de l'appareil.

- Cela pourrait entraîner un risque d'électrocution ou d'incendie.



Pour débrancher la fiche, ne tirez pas sur le cordon.

- Débranchez le four en tirant sur la fiche uniquement.
- Le non-respect de cette consigne peut entraîner un risque d'électrocution ou d'incendie.

✍️ Si la prise ou le cordon d'alimentation est endommagé(e), contactez le centre de dépannage le plus proche pour demander à ce qu'elle soit remplacée.



CONSERVEZ PRÉCIEUSEMENT CES INSTRUCTIONS

SYMBOLES D'AVERTISSEMENT RELATIFS À L'INSTALLATION

-  Installez le four de telle façon que la fiche reste facilement accessible.
 - Le non-respect de cette consigne peut entraîner un risque d'électrocution ou d'incendie suite à une fuite électrique.
-  Débranchez la prise d'alimentation si l'appareil doit rester inutilisé pendant une période prolongée ou en cas d'orage.
 - Le non-respect de cette consigne peut entraîner un risque d'électrocution ou d'incendie.

AVERTISSEMENTS IMPORTANTS RELATIFS À L'UTILISATION

-  En cas d'inondation, contactez le centre de dépannage Samsung le plus proche si votre appareil a été en contact avec l'eau. Le non-respect de cette consigne peut entraîner un risque d'électrocution ou d'incendie. Lisez et respectez les « Consignes permettant d'éviter une exposition excessive aux micro-ondes » détaillées au début de ce chapitre relatif aux informations de sécurité. Si l'appareil génère un bruit anormal, une odeur de brûlé ou de la fumée, débranchez-le immédiatement et contactez le service de dépannage Samsung le plus proche.
 - Le non-respect de cette consigne peut entraîner un risque d'électrocution ou d'incendie.En cas de fuite de gaz (propane, GPL, etc.), aérez immédiatement la pièce sans toucher à l'appareil, au cordon d'alimentation ou à la fiche.
 - N'utilisez pas de ventilateur.
 - La moindre étincelle risquerait de provoquer une explosion ou un incendie. Veillez à ne toucher aucune des parties du four (ex. : porte) lorsque le four micro-ondes est en marche ou vient juste de fonctionner.
 - Le non-respect de cette consigne risque d'entraîner des brûlures.

-  En cas de départ de feu sur la cuisinière située sous le four micro-ondes, étouffez les flammes à l'aide d'un couvercle, d'une plaque de cuisson métallique ou d'un plateau. Lorsque le four fonctionne à puissance élevée, ne laissez jamais sans surveillance les éléments situés sous l'appareil. En cas de débordement, les particules grasses provenant des aliments risquent de s'enflammer si la hotte fonctionne. Afin que la hotte ne se déclenche pas automatiquement chaque fois que vous vous servez de votre four, utilisez des plats de taille appropriée et ne faites fonctionner votre table de cuisson à puissance maximale que lorsque cela est vraiment nécessaire. En cas de départ de feu à l'intérieur du four micro-ondes, laissez sa porte fermée, éteignez l'appareil et débranchez la prise ou coupez l'alimentation au niveau du tableau de fusibles ou du disjoncteur. Si vous ouvrez la porte du four, l'incendie risque de se propager.
 - Respectez systématiquement les consignes de sécurité lorsque vous utilisez votre four micro-ondes. Ne tentez jamais de réparer le four vous-même. La tension circulant à l'intérieur est très élevée. Si le four nécessite des réparations, contactez un centre de dépannage agréé proche de chez vous.
-  Ne tentez pas de réparer, démonter ou modifier vous-même l'appareil.
 - Le châssis de l'appareil étant traversé par un courant à haute tension, il existe un risque d'électrocution ou d'incendie.
 - Vous risqueriez d'être exposé à des ondes électromagnétiques.
 - Si le four micro-ondes nécessite des réparations, contactez le centre de dépannage Samsung le plus proche de chez vous.
-  Si une substance étrangère telle que de l'eau pénètre dans l'appareil, débranchez-le puis contactez votre centre de dépannage le plus proche.
 - Le non-respect de cette consigne peut entraîner un risque d'électrocution ou d'incendie.

CONSERVEZ PRÉCIEUSEMENT CES INSTRUCTIONS

Consignes de sécurité importantes

- ☒ Ne touchez pas la fiche d'alimentation si vous avez les mains mouillées.
 - Cela pourrait entraîner un risque d'électrocution.
 N'éteignez pas l'appareil alors qu'il est en fonctionnement en débranchant le cordon d'alimentation.

- Le fait de rebrancher le cordon d'alimentation dans la prise murale peut provoquer une étincelle entraînant une électrocution ou un incendie.

Tenez tous les éléments d'emballage hors de portée des enfants afin d'éviter tout accident.

- Risque d'asphyxie avec les sacs plastique notamment.
- Ne laissez pas les enfants ou toute personne à capacités physiques, sensorielles ou mentales réduites utiliser cet appareil sans surveillance. Veillez à ce que l'appareil se trouve hors de portée des enfants.

- Le non-respect de cette consigne peut entraîner un risque d'électrocution, de brûlures ou de blessures.

Ne touchez pas l'intérieur du four juste après son fonctionnement ; les éléments sont encore brûlants.

- La chaleur à l'intérieur de votre four micro-ondes risque de provoquer des brûlures.

N'utilisez pas de papier aluminium (sauf si indiqué précisément dans ce manuel), d'objets métalliques (récipients, fourchettes, etc.) ou de récipients comportant des ornements dorés ou argentés.

- Ces objets risquent de provoquer des étincelles ou de s'enflammer.

N'utilisez et n'entreposez pas d'aérosols ou d'objets inflammables à proximité du four micro-ondes.

- La chaleur dégagée par le four à micro-ondes risque de faire exploser ou s'enflammer les gaz.
- Le non-respect de cette consigne peut entraîner un risque d'électrocution ou des blessures.

N'essayez pas de modifier, d'ajuster ou de réparer la porte. Le châssis extérieur ne doit être retiré sous aucun prétexte.

N'entreposez et n'utilisez jamais votre four micro-ondes en extérieur.

AVERTISSEMENTS RELATIFS À L'UTILISATION

- ★ Si des fissures apparaissent à la surface du four à micro-ondes, éteignez ce dernier.
 - Le non-respect de cette consigne risque d'entraîner une électrocution.

Les plats et récipients peuvent devenir extrêmement chauds. Manipulez-les avec précaution.

Les plats chauds et la vapeur peuvent provoquer des brûlures. Retirez le couvercle des récipients avec précaution en veillant à éloigner ces derniers de votre visage et de vos mains afin d'éviter que le dégagement de vapeur ne vous brûle.

Retirez les couvercles des petits pots pour bébé avant de les faire chauffer.

Lorsque vous réchauffez des aliments pour bébé, remuez-les bien pour répartir la chaleur uniformément. Testez toujours la température des aliments avant de les donner à un bébé. Le récipient en verre ou la surface des aliments peuvent paraître plus froids que n'est l'intérieur des aliments qui peut lui, être chaud au point de brûler la bouche du bébé.

Veillez à ce que tous les ustensiles utilisés dans votre four micro-ondes soient adaptés à la cuisson aux micro-ondes.

Utilisez des ustensiles adaptés à la cuisson aux micro-ondes en respectant rigoureusement les recommandations des fabricants.

- ☒ Ne montez pas sur l'appareil et ne posez pas d'objets dessus (ex. : linge, couvercle de four, bougies allumées, cigarettes allumées, plats, produits chimiques, objets métalliques, etc.).

- Des articles peuvent rester coincés dans la porte.

- Cela pourrait entraîner un risque d'électrocution, d'incendie, de défaillance de l'appareil ou des blessures.

N'utilisez pas l'appareil avec les mains mouillées.

- Cela pourrait entraîner un risque d'électrocution.

Ne vaporisez pas de substances volatiles (ex. : insecticide) sur la surface de l'appareil.

- Ces substances sont non seulement nocives pour la santé, mais elles peuvent également entraîner une électrocution, un incendie ou une défaillance de l'appareil.

Ne placez pas l'appareil sur un support fragile, comme un évier ou un objet en verre.

- L'évier ou l'objet en verre pourrait être endommagé.

CONSERVEZ PRÉCIEUSEMENT CES INSTRUCTIONS

- ☒ N'approchez pas votre visage ou votre corps de l'appareil pendant la cuisson ou lors de l'ouverture de la porte juste après la cuisson.
- Veillez à ce que les enfants ne s'approchent pas trop près de l'appareil.
 - Le non-respect de cette consigne risque d'entraîner des brûlures pour les enfants.

Ne placez pas de nourriture ou d'objets lourds sur la porte.

- Lorsque vous ouvrez la porte, vous risqueriez de vous brûler ou de vous blesser si les objets chutaient.

Ne créez pas de choc thermique brutal au niveau de la porte, de l'intérieur de l'appareil ou du plat (ex. : en versant de l'eau dessus pendant ou juste après la cuisson).

- Cela risque d'endommager l'appareil. La vapeur ou les projections d'eau pourraient entraîner des brûlures ou des blessures.

Veillez toujours à ce que le plateau en verre se trouve à l'intérieur du four avant de mettre en marche ce dernier. Dans le cas contraire, les aliments ne seraient pas cuits correctement.

Ne faites jamais décongeler de boissons surgelées contenues dans des bouteilles à col étroit. Celles-ci risqueraient d'éclater.

Ne rayez pas la surface vitrée de la porte de votre four micro-ondes à l'aide d'un objet tranchant.

- Cela pourrait endommager, voire briser la vitre.

Ne posez rien sur l'appareil lorsque celui-ci fonctionne.

N'utilisez pas de récipients fermés hermétiquement. Retirez les obturateurs et les couvercles avant l'utilisation. Les récipients fermés hermétiquement peuvent exploser en raison de l'accumulation de pression, même après l'arrêt du four.

⚠ CONSIGNES DE NETTOYAGE IMPORTANTES

Ne nettoyez pas l'appareil en pulvérisant directement de l'eau dessus.

N'utilisez pas de benzène, de diluant ou d'alcool pour nettoyer l'appareil.

- Cela pourrait entraîner une décoloration, une déformation, des dommages sur l'appareil ainsi qu'un risque d'électrocution ou d'incendie.

Avant de nettoyer l'appareil ou d'effectuer un entretien, débranchez-le cordon d'alimentation de la prise murale. Puis, retirez les résidus d'aliments de la porte et du compartiment de cuisson.

- Le non-respect de cette consigne peut entraîner un risque d'électrocution ou d'incendie.

Prenez garde à ne pas vous blesser en nettoyant l'appareil. (extérieur/intérieur)

- Les arêtes de celui-ci peuvent se révéler très tranchantes.

Ne nettoyez pas l'appareil à l'aide d'un nettoyeur vapeur.

- Cela pourrait entraîner un phénomène de corrosion.

Veillez à maintenir l'intérieur de votre four micro-ondes toujours propre. Les particules d'aliments ou les projections d'huile adhérant aux parois risquent d'abîmer le four ou d'en réduire son efficacité.

CONSERVEZ PRÉCIEUSEMENT CES INSTRUCTIONS



Préparation de votre nouveau four micro-ondes

Respectez scrupuleusement les instructions suivantes afin d'assurer le fonctionnement correct de votre nouveau four micro-ondes.

Contrôle du contenu

Sortez le four micro-ondes de son emballage avec précaution et vérifiez que vous disposez bien de toutes les pièces mentionnées ci-dessous. Si votre four a été endommagé durant le transport ou s'il manque des pièces, contactez le centre d'appels Samsung.

(Reportez-vous à la section **INFORMATIONS CONCERNANT LA GARANTIE ET L'ASSISTANCE** en page 38.)

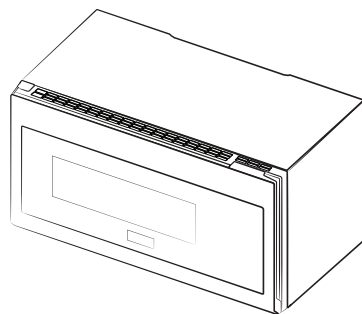

Four micro-ondes

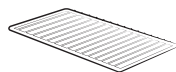

* Grille



* Plateau en verre



* Anneau du plateau tournant

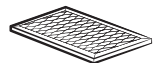

* Filtre à charbon

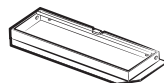

* Adaptateur du système d'évacuation



* Jeu de pièces (vis & fixations)

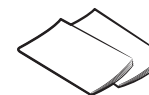

Manuels (utilisation et installation) (partie supérieure et paroi)

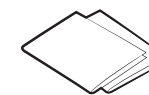

Modèles

REMARQUE

Si vous souhaitez acheter un accessoire repéré par un astérisque (*), veuillez contacter le centre d'appels Samsung en appelant au numéro de téléphone indiqué en dernière page du présent manuel. Vous pouvez également consulter notre site Web de pièces en ligne à l'adresse www.samsungparts.com.



Préparation de votre four micro-ondes



1. Ouvrez la porte du four en tirant sur la poignée située sur le côté droit de la porte.
2. Essuyez les parois internes de votre four micro-ondes à l'aide d'un chiffon humide.

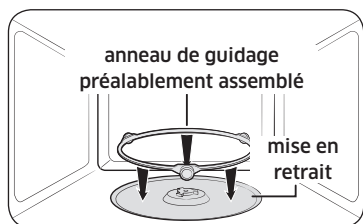

3. Insérez l'anneau de guidage préalablement assemblé dans l'empreinte située au centre du four.

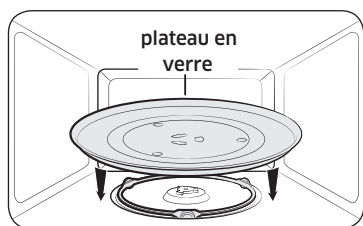

4. Déposez le plateau en verre sur l'anneau, en veillant à le positionner correctement.

Installation de la grille métallique

Lorsque vous utilisez la grille métallique, placez-la sur les crochets en plastique à l'intérieur du four et veillez à ce qu'elle soit positionnée correctement pour éviter de provoquer des arcs électriques qui peuvent endommager le four.

⚠ ATTENTION

Assurez-vous de placer la grille comme il convient dans le micro-ondes afin d'éviter tout dommage dû aux arcs électriques.

Description du tableau de commande

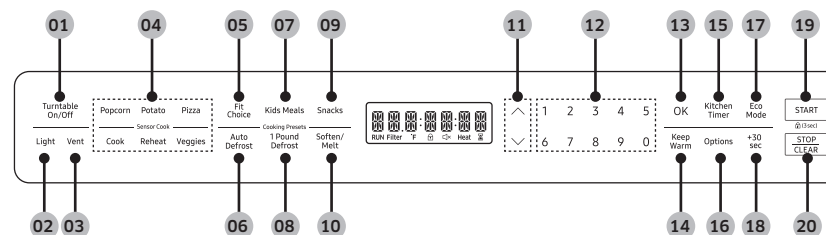

- | | | | | | | | | | | | | | | | | | | | |
|------------------|---------|--------|-------|------------|------------|--------|-------|------|------|--------|---------|--------------|-----------------|-------------|----|---------------|----------|-------|--|
| 01 | 04 | 05 | 07 | 09 | 11 | 12 | 13 | 15 | 17 | 19 | | | | | | | | | |
| Turntable On/Off | Popcorn | Potato | Pizza | Fit Choice | Kids Meals | Snacks | Light | Vent | Cook | Reheat | Veggies | Auto Defrost | 1 Pound Defrost | Soften/Melt | OK | Kitchen Timer | Eco Mode | START | |
| 02 | 03 | 06 | 08 | 10 | 14 | 16 | 18 | 20 | | | | | | | | | | | |
| | | | | | | | | | | | | | | | | | | | |
-
- | | | | |
|----|--|----|--|
| 01 | Bouton Turntable On/Off (Marche/ Arrêt du plateau tournant) | 11 | Boutons Haut et Bas (Plus et Moins) |
| 02 | Bouton Light (Éclairage) (élevé/faible/désactivé) | 12 | Touches du pavé Numériques |
| 03 | Bouton Vent (Ventilation) (4 vitesses et activation/désactivation) | 13 | Bouton OK |
| 04 | Boutons Cuisson avec capteur | 14 | Bouton Keep Warm (Maintien au chaud) |
| 05 | Bouton Fit Choice (Réglages adaptés) | 15 | Bouton Kitchen Timer (Minuterie) |
| 06 | Bouton Auto Defrost (Décongélation automatique) | 16 | Bouton Options |
| 07 | Bouton Kids Meals (Repas pour enfants) | 17 | Bouton Eco Mode (Mode Éco) |
| 08 | Bouton 1 Pound Defrost (Décongélation 450 g (1 livre)) | 18 | Bouton +30 sec (+30 s.) |
| 09 | Bouton Snacks (Collations) | 19 | Bouton START (DÉMARRER) |
| 10 | Bouton Soften/Melt (Ramollir/ Faire fondre) | 20 | Bouton STOP/CLEAR (ARRÊT/ SUPPRESSION) |

Préparation de votre nouveau four micro-ondes



Préparation de votre nouveau four micro-ondes

Réglage de l'horloge

Votre four micro-ondes est équipé d'une horloge intégrée. L'horloge doit être réglée lors de l'installation initiale du four ou après une coupure de courant. L'heure s'affiche lorsque le four micro-ondes n'est pas en cours de fonctionnement.

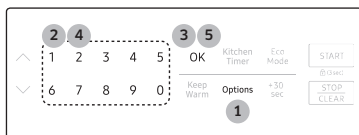

1. Appuyez sur le bouton **Options**.
2. Appuyez sur le bouton **9**.
3. Appuyez sur le bouton **OK**.
4. Appuyez sur les touches du pavé **Numériques** pour régler l'heure actuelle. Vous devez appuyer sur au moins trois chiffres pour régler l'horloge. Par exemple, s'il est 5h00, saisissez 5, 0, 0. L'écran d'affichage indique 5 : 00.
5. Appuyez sur le bouton **OK**.

Utilisation de la fonction mes réglages

Vous pouvez personnaliser votre nouveau four micro-ondes en fonction de vos besoins.

Suivez les consignes ci-dessous :

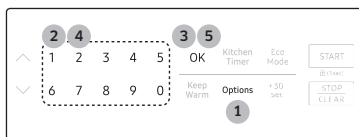

1. Appuyez sur le bouton **Options**.
2. Appuyez sur l'une des touches du pavé **Numériques** pour sélectionner une fonction que vous souhaitez personnaliser.
3. Appuyez sur le bouton **OK**.
4. Appuyez sur l'une des touches du pavé **Numériques** pour sélectionner un réglage.
5. Appuyez sur le bouton **OK**.

Les fonctions, les options et les touches correspondantes du pavé Numériques figurent dans le tableau ci-dessous.

N° :	Fonction	Description	Options
1	Unités de poids	Les unités de poids utilisées sont la livre et le kilogramme.	1 lb 2 kg
2	12 Hr/24 Hr	L'horloge est compatible avec le mode d'affichage 12 Hr ou 24 Hr.	1 12 Hr 2 24 Hr
3	Son	Le son peut être activé ou désactivé.	1 Son activé 2 Son désactivé
4	Signal de rappel de fin	Le signal de rappel de fin peut être activé ou désactivé.	1 Activé 2 Désactivé
5	Réglage de l'heure d'été	Le passage à l'heure d'été (l'horloge avance d'une heure) se fait automatiquement.	1 Activé (pour avancer d'une heure) 2 Désactivé (pour reculer d'une heure)
6	Mode Démo	Le mode de démonstration peut être activé ou désactivé.	1 Activé 2 Désactivé
7	Rappel d'entretien des filtres	Le rappel d'entretien des filtres peut être activé ou désactivé.	1 Activé 2 Désactivé
8	Vitesse de défilement des mots	Trois vitesses sont disponibles : lente, normale et rapide. La vitesse par défaut est la vitesse normale.	1 Vitesse lente 2 Vitesse normale 3 Vitesse rapide
9	Horloge	L'horloge peut être réglée.	Appuyez sur les touches du pavé Numériques pour régler l'heure actuelle. (Les 2 premiers chiffres sont pour les heures, les 2 derniers pour les minutes.)



REMARQUE

Si vous changez d'avis pendant le réglage d'un paramètre, appuyez sur le bouton **STOP/CLEAR (ARRÊT/SUPPRESSION)** pour annuler, puis procédez au réajustement du paramètre.

REMARQUE

En cas de coupure de courant, il convient de régler ces options à nouveau.

REMARQUE

Si l'horloge est réglée sur l'heure d'hiver, la fonction **Réglage de l'heure d'été** vous permet de changer l'heure facilement sans avoir besoin de réinitialiser l'horloge. La plus grande partie des Etats-Unis passe à **l'heure d'été** à 2 heures du matin le premier dimanche d'avril et repasse à l'heure d'hiver à la même heure le dernier dimanche d'octobre.

Indicateur d'entretien des filtres

Si la fonction **Rappel d'entretien des filtres** est **activée**, le micro-ondes vous rappellera de nettoyer ou de remplacer le filtre à graisses tous les quatre mois. Lorsque vient le moment de nettoyer ou de remplacer le filtre à graisses, le micro-ondes affiche le message « Filter » (Filtre) afin de vous rappeler que vous devez nettoyer ou remplacer le filtre à graisses. Pour effacer le message, appuyez sur le chiffre 0 lorsque le micro-ondes est en mode veille. Si vous ne souhaitez pas recevoir ce message, désactivez la fonction **Rappel d'entretien des filtres** dans **Options**.

Utilisation du four micro-ondes

Utilisation du bouton arrêt/suppression

Le bouton **STOP/CLEAR (ARRÊT/SUPPRESSION)** vous permet d'annuler les instructions que vous avez saisies.

Il vous permet également d'interrompre momentanément le cycle de cuisson de votre four micro-ondes afin de contrôler la cuisson des aliments.

- Pour mettre en pause le four pendant la cuisson, appuyez une seule fois sur le bouton **STOP/CLEAR (ARRÊT/SUPPRESSION)**. Pour la redémarrer, appuyez sur le bouton **START (DÉPART)**.
- Pour arrêter la cuisson, effacer les instructions et ramener l'affichage du four sur l'heure actuelle, appuyez deux fois sur le bouton **STOP/CLEAR (ARRÊT/SUPPRESSION)**.
- Pour effacer les instructions que vous venez de saisir, appuyez une seule fois sur le bouton **STOP/CLEAR (ARRÊT/SUPPRESSION)**, puis saisissez à nouveau les instructions.
- Pour annuler un réglage de la minuterie, appuyez une seule fois sur le bouton **STOP/CLEAR (ARRÊT/SUPPRESSION)**.

Utilisation de la fonction sécurité enfants

La fonction **Sécurité enfants** vous permet de verrouiller tous les boutons, sauf **Eco Mode (Mode Éco)** afin que le four micro-ondes ne puisse pas être mis en marche de manière accidentelle par des enfants. Le four peut être verrouillé à tout moment.



Activation / Désactivation

Pour activer ou désactiver la sécurité enfants, appuyez pendant 3 secondes sur le bouton **START (DÉPART)**. L'écran affiche « CHILD LOCK ON » (SÉCURITÉ ENFANTS ACTIVÉE) ou « CHILD LOCK OFF » (SÉCURITÉ ENFANTS DÉSACTIVÉE) lorsque le four est verrouillé ou déverrouillé, puis l'heure est réaffichée.



Utilisation du four micro-ondes

Utilisation de la minuterie

Votre micro-ondes intègre une fonction de minuterie : **Kitchen Timer (Minuterie)**. Vous pouvez régler la minuterie sur 99 minutes et 99 secondes au maximum.

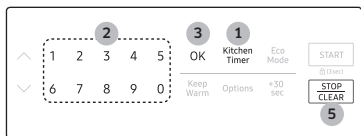

1. Appuyez sur le bouton **Kitchen Timer (Minuterie)**.
2. Utilisez les touches du pavé **Numériques** pour définir la durée de fonctionnement de la minuterie. (Maximum 99 minutes, 99 secondes.)
3. Appuyez sur le bouton **OK**.
4. Le décompte s'affiche, puis un signal sonore retentit une fois ce temps écoulé.
5. Pour annuler le réglage de la minuterie : Appuyez une fois sur le bouton **STOP/CLEAR (ARRÊT/ SUPPRESSION)**.

Utilisation de la fonctionnalité +30 s. au four à micro-ondes

Cette fonctionnalité vous permet de faire chauffer des aliments par tranches d'un certain temps défini à une puissance élevée (100 %).



1. Appuyez sur le bouton **+30 sec (+30 s.)** autant de fois que vous souhaitez ajouter 30 secondes au temps de cuisson. (Par exemple, appuyez deux fois sur le bouton pour un temps de cuisson d'une minute.)
2. Appuyez sur le bouton **START (DÉPART)**.

REMARQUE

Lorsque le four est en marche, si vous appuyez sur le bouton **+30 sec (+30 s.)**, le temps de cuisson sera augmenté de 30 secondes.

Utilisation de la fonctionnalité plus/moins

La fonctionnalité Plus/Moins vous permet de régler des temps de cuisson prédéfinis. Fonctionne avec une cuisson en 1 ou 2 étapes : la cuisson au micro-ondes standard et Keep Warm (Maintien au chaud).

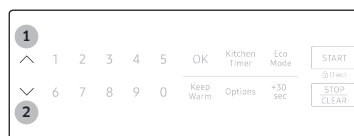

Utilisez la fonctionnalité Plus ou Moins une fois la cuisson en cours.

1. Pour **ALLONGER** la durée d'une cuisson automatique, appuyez sur le bouton **Plus (∧)**. À chaque fois que vous appuyez sur le bouton **Plus (∧)**, le temps de cuisson augmente de 10 secondes.
2. Pour **RÉDUIRE** la durée d'une cuisson automatique, appuyez sur le bouton **Moins (∨)**. À chaque fois que vous appuyez sur le bouton **Moins (∨)**, le temps de cuisson diminue de 10 secondes.

Utilisation du mode éco

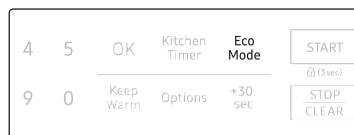

Le mode Eco (Éco) permet de réduire la consommation en veille. Lorsque vous appuyez une fois sur le bouton **Eco Mode (Mode Éco)**, l'écran s'éteint et le four micro-ondes passe en mode d'économie d'énergie. Pour sortir de Eco Mode (Mode Éco), appuyez à nouveau une fois sur le bouton **Eco Mode (Mode Éco)** ou appuyez sur n'importe quel autre bouton.



Fonctionnalité marche/arrêt du plateau tournant

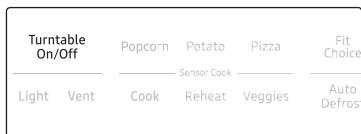

Pour de meilleurs résultats de cuisson, laissez le plateau tournant activé. En revanche, désactivez-le pour les plats de grande taille.

Appuyez sur le bouton **Turntable On/Off (Marche/Arrêt du plateau tournant)** pour activer ou désactiver le plateau tournant.

REMARQUE

Vous pouvez utiliser cette fonctionnalité dans les modes suivants : Microwave (Micro-ondes) et Keep Warm (Maintien au chaud)
Si le plateau tournant est immobile pendant une période prolongée, les aliments peuvent brûler.

ATTENTION

Le plateau tournant peut devenir extrêmement chaud.
Utilisez des maniques pour manipuler le plateau tournant pendant et après la cuisson.

Mise en marche de l'éclairage

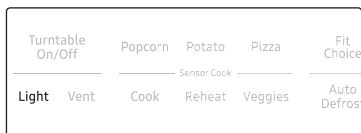

Appuyez sur le bouton **Light (Éclairage)** pour allumer ou éteindre la lumière de la table de cuisson. Appuyez une fois sur ce bouton pour activer un éclairage **puissant**, deux fois pour un éclairage **faible** et trois fois pour **éteindre** la lumière de la table de cuisson.

Mise en marche du ventilateur

Le ventilateur permet d'éliminer la vapeur d'eau et les autres vapeurs produites lors de la cuisson sur la table de cuisson ci-dessous.

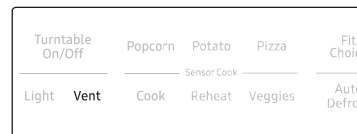

Appuyez une fois sur le bouton **Vent (Ventilation)** pour une vitesse de ventilation **maximale**, deux fois pour une vitesse de ventilation **élevée**, trois fois pour une vitesse de ventilation **moyenne**, et quatre fois pour une vitesse de ventilation **faible**. Appuyez une cinquième fois sur le bouton **Vent (Ventilation)** pour **arrêter** le ventilateur.

REMARQUE

Lorsque la fonction de cuisson du four est activée, la vitesse du ventilateur aspirant est réduite.

REMARQUE

Le ventilateur de Ventilation protège le micro-ondes contre un excès de chaleur. Il s'enclenche automatiquement s'il détecte une chaleur trop importante. Si vous avez activé le ventilateur, il arrive que vous ne puissiez plus l'éteindre. Il se coupera automatiquement une fois que tous les composants internes auront refroidi. Il peut ainsi continuer de fonctionner pendant 30 minutes ou plus après que vous avez éteint le micro-ondes.



Utilisation du four micro-ondes

Utilisation de la fonction maintien au chaud

Vous pouvez maintenir les aliments au chaud dans votre four pendant une période pouvant aller jusqu'à 99 minutes et 99 secondes.



1. Appuyez sur le bouton **Keep Warm (Maintien au chaud)**.

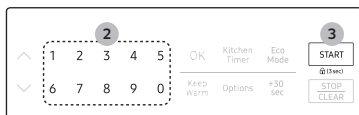

2. Saisissez la durée de maintien au chaud en appuyant sur les touches du pavé **Numériques**. Si vous ne réglez pas la durée, votre four conservera la fonction Warm Hold (Maintien au chaud) pendant 99 minutes.
3. Appuyez sur le bouton **START (DÉPART)**.

REMARQUE

- La fonction **Keep Warm (Maintien au chaud)** est en marche pendant 99 minutes et 99 secondes.
- Le ventilateur de Ventilation protège le micro-ondes contre un excès de chaleur. Il s'enclenche automatiquement s'il détecte une surchauffe. Si vous avez activé le ventilateur, il arrive que vous ne puissiez plus l'éteindre. Il se coupera automatiquement une fois que tous les composants internes auront refroidi.

REMARQUE

- **Les aliments cuits couverts** doivent également rester couverts pendant l'utilisation de la fonction **Keep Warm (Maintien au chaud)**.
- Les pâtisseries (tartes, chaussons aux pommes, etc.) ne doivent pas être couverts pendant l'utilisation de la fonction **Keep Warm (Maintien au chaud)**.
- Les repas entiers maintenus au chaud sur une grande assiette peuvent être couverts pendant l'utilisation de la fonction **Keep Warm (Maintien au chaud)**.

Le tableau ci-dessous présente les boissons et aliments qui sont le plus adaptés à la fonction Keep Warm (Maintien au chaud) classés par type d'aliment.

Type d'aliment	Quantité recommandée
Liquides	1 à 2 tasses
Aliments secs	5 à 10 oz

Utilisation du bouton décongélation automatique

Pour décongeler les aliments, indiquez leur poids ; le micro-ondes réglera alors automatiquement la durée de décongélation, la puissance et le temps de repos. Appuyez sur le bouton **START (DÉPART)** pour commencer la décongélation.

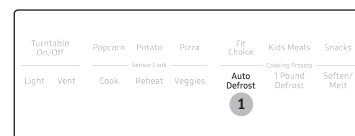

1. Appuyez sur le bouton **Auto Defrost (Décongélation automatique)**. L'écran affiche : **ENTER WEIGHT (SAISIR LE POIDS)**.

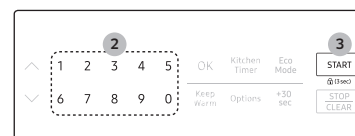

2. Utilisez les touches du pavé **Numériques** pour entrer directement le poids des aliments. (0,1 à 6,0 lb Reportez-vous au tableau au début de la page suivante.)
3. Appuyez sur le bouton **START (DÉPART)**.
4. Le four émet un signal sonore pendant la décongélation et le message **TURN THE FOOD OVER (RETOURNEZ LES ALIMENTS)** s'affiche. Ouvrez la porte du four et retournez les aliments. Si vous ne retournez pas les aliments lorsque le message **TURN THE FOOD OVER (RETOURNEZ LES ALIMENTS)** s'affiche, le four à micro-ondes continue de fonctionner jusqu'à ce que le temps de cuisson soit écoulé.



Respectez les instructions suivantes lorsque vous faites décongeler différentes catégories d'aliments.

Aliment	Quantité	Instructions
Rôti de bœuf, porc	2,5 à 6,0 lb	Placez la viande dans le four, côté gras vers le bas. Après chaque phase, retournez les aliments et recouvrez toutes les parties chaudes de fines bandelettes d'aluminium. Couvrez et laissez reposer pendant 10 à 20 minutes.
Biftecks, côtelettes, poissons	0,5 à 3,0 lb	Après chaque phase de décongélation, changez la disposition des aliments sur le plat. Dès que certains morceaux sont chauds ou décongelés, recouvrez-les de fines bandelettes d'aluminium. Retirez tous les morceaux presque décongelés. Couvrez et laissez reposer pendant 5 à 10 minutes.
Viande hachée	0,5 à 3,0 lb	Après chaque phase de décongélation, retirez tous les morceaux presque décongelés. Couvrez d'une feuille d'aluminium et laissez reposer pendant 5 à 10 minutes.
Poulet entier	2,5 à 6,0 lb	Avant de congeler la volaille, retirez les abats. Lorsque vous décongelez la volaille, démarrez la décongélation avec la poitrine vers le bas. Après la première phase de décongélation, retournez le poulet et recouvrez toutes les parties chaudes de fines bandelettes d'aluminium. Faites de même après la seconde phase. Couvrez et laissez reposer pendant 30 à 60 minutes au réfrigérateur.
Morceaux de poulet	0,5 à 3,0 lb	Après chaque phase de décongélation, redispirez ou retirez les morceaux presque décongelés. Laissez reposer pendant 10 à 20 minutes.

REMARQUE

Vérifiez les aliments lorsque le four émet un signal sonore. Après l'étape finale, il est possible que de petites zones soient encore congelées. Laissez-les reposer quelques instants pour que la décongélation se poursuive. Les aliments sont décongelés une fois les cristaux de glace fondus. Protéger les rôtis et les biftecks avec de fines bandelettes d'aluminium empêche que les parties les plus fines ne cuisent avant que le centre ne soit entièrement décongelé. Utilisez de fines bandelettes d'aluminium pour recouvrir les extrémités et les parties peu charnues des aliments.

Utilisation du bouton décongélation 450 g (1 livre)

Pour décongeler 1,0 lb d'aliments, appuyez sur ce bouton ; le four micro-ondes réglera alors automatiquement la durée de décongélation, la puissance et le temps de repos.



1. Appuyez sur le bouton **1 Pound Defrost (Décongélation 450 g (1 livre))**. L'écran affiche : **1.0 LB. (1 lb)**
2. Appuyez sur le bouton **START (DÉPART)** pour commencer la décongélation.
3. Le four émet un signal sonore pendant la décongélation et le message **TURN THE FOOD OVER (RETOURNEZ LES ALIMENTS)** s'affiche. Ouvrez la porte du four et retournez les aliments. Appuyez sur le bouton **START (DÉMARRER)** pour reprendre le processus de décongélation.
4. Si vous ne retournez pas les aliments lorsque le message **TURN THE FOOD OVER (RETOURNEZ LES ALIMENTS)** s'affiche, appuyez sur le bouton **START (DÉMARRAGE)** pour poursuivre le processus de décongélation. Le four micro-ondes ne poursuivra pas tant que vous n'aurez pas appuyé sur le bouton **START (DÉMARRAGE)**.



Utilisation du four micro-ondes

Utilisation des boutons de cuisson avec capteur

Les boutons Cuisson avec capteur vous permettent de faire cuire vos plats préférés en une seule pression en utilisant des puissances et des durées prédéfinies. Si les aliments ne sont pas assez cuits ou pas assez chauds après un programme de cuisson automatique, terminez la cuisson en sélectionnant manuellement une puissance et un temps de cuisson.

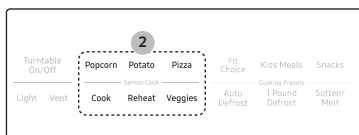

1. Placez les aliments sur la plaque.
2. Appuyez sur le bouton **catégorie** qui correspond aux aliments que vous souhaitez faire cuire.

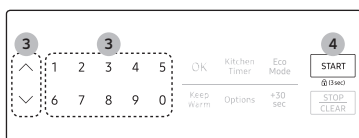

3. Sélectionnez le Numéro de cuisson désigné pour ces aliments. Pour effectuer la sélection; appuyez sur les boutons **Haut et Bas** ou sur la touche appropriée du pavé **Numériques**. Pour réchauffer une casserole par exemple, après avoir sélectionné Reheat (Réchauffage), sélectionnez 1. Reportez-vous aux tableaux de cette page et à la page suivante pour en savoir plus.
4. Appuyez sur le bouton **START (DÉPART)**. Le four à micro-ondes se met automatiquement en marche pendant la durée pré-programmée.

Catégorie	N° cuisson	Aliment	Quantité	Instructions
Popcorn (Maïs soufflé)	1	Maïs soufflé	3,0 à 3,5 oz 1 sachet	Ne faites chauffer qu'un seul sachet de pop-corn spécial micro-ondes à la fois. Soyez prudent lorsque vous ouvrez le sachet après l'avoir retiré du four. Laissez le four micro-ondes refroidir pendant au moins 5 minutes avant toute nouvelle utilisation.
Potato (Pomme de terre)	1	Pomme de terre	1 à 6 pommes de terre.	Piquez chaque pomme de terre plusieurs fois à l'aide d'une fourchette. Disposez-les en étoile sur le plateau. Après la cuisson, laissez les pommes de terre reposer 3 à 5 minutes. Laissez le four micro-ondes refroidir pendant au moins 5 minutes avant toute nouvelle utilisation.
Pizza	1	Pizza	1 à 4 parts	Disposez 1 à 4 parts de pizza, pointes vers le centre, sur une assiette adaptée aux micro-ondes. Veillez à ce que les parts ne se chevauchent pas. Ne couvrez pas. Laissez le four micro-ondes refroidir pendant au moins 5 minutes avant toute nouvelle utilisation.



Catégorie	N° cuisson	Aliment	Quantité	Instructions
Cook (Cuisson)	1	Boisson	8 oz	Versez le liquide dans une tasse graduée ou un verre mesureur. Ne couvrez pas le récipient. Placez la boisson dans le four micro-ondes. Une fois le temps de chauffe écoulé, remuez bien. Laissez le four refroidir pendant au moins 5 minutes avant toute nouvelle utilisation.
	2	Poitrine de poulet	8 à 24 oz	Disposez les poitrine de poulet dans un plat adapté aux micro-ondes et couvrez le tout d'un film plastique perforé. Faites cuire à une température de 170 F. Laissez reposer pendant 5 minutes.
	3	Déjeuner congelé	4 à 8 oz	Suivez les consignes figurant sur l'emballage pour connaître la méthode de couverture et le temps de repos. Utilisez ce bouton pour les sandwichs, petits-déjeuners, crêpes, gaufres etc. surgelés. Laissez le four micro-ondes refroidir pendant au moins 5 minutes avant toute nouvelle utilisation.
	4	Repas congelé	8 à 14 oz	Déballer les aliments et suivez les consignes figurant sur l'emballage pour connaître la méthode de couverture et le temps de repos. Laissez le four micro-ondes refroidir pendant au moins 5 minutes avant toute nouvelle utilisation.

Catégorie	N° cuisson	Aliment	Quantité	Instructions
Reheat (Réchauffage)	1	Ragoût	1 à 4 portions	Couvrez l'assiette avec un couvercle ou un film plastique perforé. Si les aliments ne sont pas suffisamment chauds après l'utilisation de la fonction « Réchauffage cuisson avec capteur », ajoutez du temps et augmentez la puissance. Remuez avant de servir. Contenu : plats mijotés conservés au frais.
	2	Assiette à dîner	1 à 4 portions	Utilisez uniquement des aliments précuits et conservés au frais. Couvrez le plat avec un film plastique perforé ou du papier sulfurisé que vous prendrez soin de replier sous le plat. Si les aliments ne sont pas suffisamment chauds après l'utilisation de la fonction « Réchauffage cuisson avec capteur », ajoutez du temps et augmentez la puissance. Contenu : 3 à 4 oz de viande, de volaille ou de poisson (jusqu'à 6 oz, os/arêtes compris), ½ tasse de féculents (pommes de terre, pâtes, riz, etc.), ½ tasse de légumes (environ 3 à 4 oz)
	3	Pâtes	1 à 4 portions	Couvrez l'assiette avec un couvercle ou un film plastique perforé. Si les aliments ne sont pas suffisamment chauds après l'utilisation de la fonction « Réchauffage cuisson avec capteur », ajoutez du temps et augmentez la puissance. Remuez avant de servir. Contenu : Pâtes : spaghetti et ravioli en conserve.

Utilisation du four micro-ondes

Catégorie	N° cuisson	Aliment	Quantité	Instructions
Veggies (Légumes)	1	Légumes frais (Fresh Veggies)	1 à 4 tasses	Placez les légumes frais dans un plat adapté aux micro-ondes, en céramique, en verre ou en plastique et ajoutez 2 à 4 cuillères à soupe d'eau. Couvrez d'un couvercle ou d'un film plastique perforé. Remuez avant de laisser reposer. Laissez le four micro-ondes refroidir pendant au moins 5 minutes avant toute nouvelle utilisation.
	2	Légumes congelés (Frozen Veggies)	1 à 4 portions	Placez les légumes surgelés dans un plat adapté aux micro-ondes, en céramique, en verre ou en plastique et ajoutez 2 à 4 cuillères à soupe d'eau. Couvrez d'un couvercle ou d'un film plastique perforé pour la cuisson. Remuez, puis laissez reposer 3 à 5 minutes. Laissez le four micro-ondes refroidir pendant au moins 5 minutes avant toute nouvelle utilisation.

Réglage de durées de cuisson et de puissances

Ce four micro-ondes vous permet de régler deux niveaux de cuisson différents, chaque niveau possédant une durée et une puissance propres. Le bouton de puissance vous permet de régler la chaleur de Warm (Chaud) (1) à High (Élevé) (10).

Niveaux de puissance

Les 10 niveaux de puissance vous permettent de choisir le niveau le plus adapté aux aliments que vous cuisinez.

N° :	Niveau de puissance	Description	N° :	Niveau de puissance	Description
1	10	Chaud	6	60	Simmer
2	20	Faible	7	70	Moyennement élevé
3	30	Décongélation	8	80	Réchauffage
4	40	Moyennement faible	9	90	Sauté
5	50	Modérée	10	100	Élevé

Cuisson en une étape

Pour la cuisson simple en une étape, il vous suffit de régler le temps de cuisson. La puissance se règle automatiquement sur High (Élevée). Si vous souhaitez régler la puissance à un autre niveau, appuyez sur **OK** après avoir saisi le temps de cuisson, puis utilisez les touches du pavé **Numériques** pour régler la puissance.

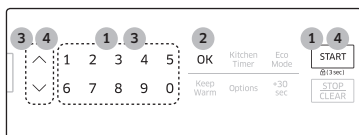

1. Utilisez les touches du pavé **Numériques** pour définir un temps de cuisson. Vous pouvez saisir un temps de cuisson compris entre 1 seconde et 99 minutes et 99 secondes. Pour régler une durée supérieure à une minute, saisissez également les secondes (Par exemple, pour régler 20 minutes, saisissez **2, 0, 0, 0**.) Si vous n'avez pas besoin de régler la puissance, il vous suffit d'appuyer sur le bouton **START (DÉPART)**. Le micro-ondes se met automatiquement en marche à la puissance High (Élevée). Si vous souhaitez changer la puissance, suivez l'étape 3.
2. Si vous souhaitez régler la puissance à un autre niveau que High (Élevée), appuyez sur le bouton **OK**.
3. Appuyez sur le bouton **Haut et Bas** ou sur les touches du pavé **Numériques** correspondant à la puissance que vous voulez utiliser.
4. Appuyez sur le bouton **START (DÉPART)**. Si vous souhaitez augmenter ou réduire le temps de cuisson, utilisez le bouton **Haut et Bas**. Vous pouvez ajuster le temps de cuisson pendant que le micro-ondes est en marche.

Cuisson en plusieurs étapes (2 étapes maximum)

Ce four micro-ondes vous permet de régler deux niveaux de cuisson différents, chaque niveau possédant une durée et une puissance propres. Le bouton de puissance vous permet de régler la chaleur de Warm (Chaud) à High (Elevé).

1. Suivez les étapes 1, 2 et 3 de la section « Cuisson en une étape ».
2. Appuyez sur le bouton **OK** pour passer à la deuxième page.
3. Suivez les étapes 1, 2, 3 et 4 de la section « Cuisson en une étape ».



Utilisation du four micro-ondes

Utilisation du bouton réglages adaptés

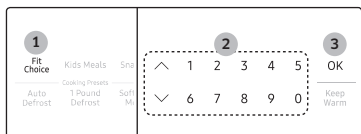

1. Appuyez sur le bouton **Fit Choice (Réglages adaptés)**.
2. Appuyez sur le bouton **Haut et Bas** ou sur les boutons du pavé **Numériques** pour sélectionner un menu/aliment. (Reportez-vous au tableau Fit Choice (Réglages adaptés) ci-dessous pour consulter une liste des aliments.)
3. Appuyez sur le bouton **OK**.
4. Appuyez sur le bouton **Haut et Bas** ou sur les boutons du pavé **Numériques** pour sélectionner la quantité. (Reportez-vous au tableau Fit Choice (Réglages adaptés) pour le nombre de portions.)
5. Appuyez sur le bouton **START (DÉMARRER)** pour démarrer la cuisson.



Tableau réglages adaptés

Menu/Élément	N°/Quantité	Consignes
1 Épinards	1 1 portion	Lavez et nettoyez les épinards. Placez les épinards dans un bol adapté à la cuisson au four à micro-ondes. Ajoutez entre 1 et 4 cuillères à soupe d'eau (1 cuillère à soupe par portion) Couvrez pendant la cuisson et remuez après un certain temps.
	2 2 portions	
	3 3 portions	
	4 4 portions	
2 Courge	1 1 à 2 lb	Coupez la courge en deux et retirez les pépins. Placez le côté coupé de la courge vers le bas sur un plat adapté aux micro-ondes et couvrez-le avec du film plastique. Si besoin, ajoutez ¼ de verre d'eau.
	2 2 à 3 lb	

Menu/Élément	N°/Quantité	Consignes
3 Riz brun	1 1 portion	Versez une demi-tasse de riz brun et une tasse d'eau pour deux portions ou 1 tasse de riz brun et deux tasses d'eau pour quatre portions dans un bol adapté à la cuisson au four à micro-ondes. Remuez bien avant la cuisson et regardez si le riz a gonflé à l'aide d'une fourchette ultérieurement. Laissez reposer 5 minutes avant de servir.
	2 2 portions	
4 Flocons d'avoine	1 1 sachet	Suivez les instructions du paquet pour connaître les quantités recommandées d'eau. Remuez bien avant et après.
	2 2 sachets	
5 Quinoa	1 1 portion	Suivez les instructions du paquet pour connaître les quantités recommandées d'eau. Au signal sonore du four à micro-ondes, remuez bien, puis redémarrez le four.
	2 2 portions	
6 Poulet non désossé	1 2 portions	Badigeonnez d'huile les morceaux de poulet et assaisonnez. Disposez les morceaux de poulet dans un plat côté le plus épais orienté vers l'extérieur du plat, puis couvrez le tout de papier sulfurisé. Placez le plat au centre du plateau tournant.
	2 4 portions	
7 Filet de poisson frais	1 1 portion	Placez les filets (morue, lieu, etc.) dans un plat, puis couvrez le tout d'un film plastique. Placez le plat au centre du plateau tournant.
	2 2 portions	
8 Filet de saumon frais	1 1 portion	Placez les filets de saumon dans un plat, puis couvrez le tout d'un film plastique. Placez le plat au centre du plateau tournant.
	2 2 portions	
9 Crevettes fraîches	1 2 portions	Placez les crevettes dans un plat, puis couvrez le tout d'un film plastique. Placez le plat au centre du plateau tournant.
	2 4 portions	



Utilisation du bouton repas pour enfants

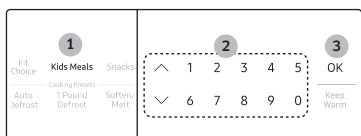

1. Appuyez sur le bouton **Kids Meals (Repas pour enfants)**.
2. Appuyez sur le bouton **Haut et Bas** ou sur les boutons du pavé **Numériques** pour sélectionner un aliment. (Reportez-vous au tableau Kids Meals (Repas pour enfants) ci-dessous pour consulter une liste des aliments.)
3. Appuyez sur le bouton **OK**.
4. Appuyez sur le bouton **Haut et Bas** ou sur les boutons du pavé **Numériques** pour sélectionner la quantité. (Reportez-vous au tableau Kids Meals (Repas pour enfants) pour le nombre de portions.)
5. Appuyez sur le bouton **START (DÉMARRER)** pour démarrer la cuisson.



Tableau des repas pour enfants

Menu/Élément	N°/Quantité	Consignes
1 Croquettes de poulet (surgelé)	1 1 portion	Placez une feuille de papier absorbant sur une assiette et disposez-y les beignets en étoile. Ne couvrez pas. Laissez reposer 1 minute après avoir fait chauffer.
	2 2 portions	REMARQUE Consultez les instructions figurant sur l'emballage pour la taille des portions et les quantités.

Menu/Élément	N°/Quantité	Consignes
2 Frites (surgelées)	1 1 portion	Placez deux feuilles de papier absorbant sur une assiette adaptée aux micro-ondes, puis étalez les frites sans qu'elles ne se chevauchent. Après avoir retiré les frites du four, épongez-les avec une autre feuille de papier absorbant. Laissez reposer pendant 1 minute. REMARQUE Consultez les instructions figurant sur l'emballage pour connaître la taille des portions et les quantités.
	2 2 portions	
3 Sandwichs congelés (dans une enveloppe spéciale croustillante) paquet de 9 onces	1 1 sandwich	Placez le sandwich surgelé dans son emballage spécial (qui se trouve dans le paquet) et posez-le sur une assiette adaptée aux micro-ondes. Retirez-le de son « enveloppe croustillante ». Laissez reposer 2 minutes après la cuisson.
	2 2 sandwichs	
4 Hot-dogs	1 2 hot-dogs	Piquez les hot-dogs et posez-les sur une assiette. Lorsque le four émet un signal sonore, ajoutez les petits pains et redémarrez le four. Laissez reposer 1 minute après la cuisson. REMARQUE Pour une meilleure consistance, ajoutez les petits pains aux hot-dogs seulement après le signal sonore.
	2 4 hot-dogs	

Utilisation du four micro-ondes

Utilisation du bouton collations

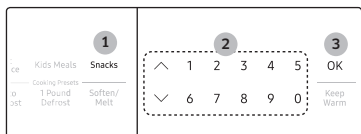

1. Appuyez sur le bouton **Snacks (Collations)**.
2. Appuyez sur le bouton **Haut et Bas** ou sur les boutons du pavé **Numériques** pour sélectionner un aliment. (Reportez-vous au tableau Snacks (Collations) ci-dessous pour consulter une liste des aliments.)
3. Appuyez sur le bouton **OK**.
4. Appuyez sur le bouton **Haut et Bas** ou sur les boutons du pavé **Numériques** pour sélectionner le nombre de portions. Vous ne pouvez cuisiner qu'une seule portion pour Nachos. (Reportez-vous au tableau Snacks (Collations) pour le nombre de portions.)
5. Appuyez sur le bouton **START (DÉMARRER)** pour démarrer la cuisson.



Utilisation du four micro-ondes

Tableau des collations

Menu/Élément	N°/Quantité	Consignes
1 Bâtonnets au fromage	1	5 à 6 pièces (1 portion)
	2	7 à 10 pièces (2 portions)
2 Ailes de poulet	1	5 à 6 oz. (1 portion)
	2	7 à 8 oz. (2 portions)
3 Nachos	1	1 portion
4 Pelures de pommes de terre	1	1 pomme de terre cuite
	2	2 pommes de terre cuites

Placez les bâtonnets au fromage en étoile sur une assiette. Ne couvrez pas. Laissez reposer 1 à 2 minutes après la cuisson.

Utilisez des ailes de poulet précuites et conservées au frais. Placez les ailes de poulet en étoile sur une assiette et recouvrez-les de papier sulfurisé. Laissez reposer pendant 1 à 2 minutes.

Placez les nachos sur une assiette sans qu'ils ne se chevauchent. Saupoudrez-les d'une couche uniforme de fromage.

Contenu :
2 tasses de tortillas
1/3 de tasse de fromage râpé

Coupez la pomme de terre cuite en 4 morceaux de taille égale. Évidez la pomme de terre en laissant une épaisseur d'environ 1/4 de pouce. Placez les pommes de terre en étoile sur l'assiette. Saupoudrez de lard, d'oignon et de fromage. Ne couvrez pas. Laissez reposer pendant 1 à 2 minutes.

Utilisation du bouton ramollir/faire fondre

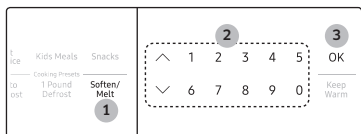

1. Appuyez sur le bouton **Soften/Melt (Ramollir/Faire fondre)**.
2. Appuyez sur le bouton **Haut et Bas** ou sur les boutons du pavé **Numériques** pour sélectionner un aliment. (Reportez-vous au tableau Soften/Melt (Ramollir/Faire fondre) ci-dessous pour consulter une liste des aliments.)
3. Appuyez sur le bouton **OK**.
4. Appuyez sur le bouton **Haut et Bas** ou sur les boutons du pavé **Numériques** pour sélectionner la quantité. Vous ne pouvez cuisiner qu'une seule portion lorsque vous utilisez les options Faire fondre du chocolat, Faire ramollir du beurre et Faire ramollir du fromage à la crème. (Reportez-vous au tableau Soften/Melt (Ramollir/Faire fondre) pour le nombre de portions.)
5. Appuyez sur le bouton **START (DÉMARRER)** pour démarrer la cuisson.

Tableau ramollir/faire fondre

Menu/Élément		N°/Quantité		Consignes
1	Faire fondre du beurre	1	1 plaquette	Retirez le beurre de son emballage et coupez-le en deux dans le sens de la largeur. Placez le beurre dans un plat et couvrez le tout de papier sulfurisé. Remuez bien une fois le beurre fondu et laissez reposer pendant 1 à 2 minutes.
		2	2 plaquettes	
2	Faire fondre du chocolat	1	1 tasse de copeaux ou 1 carré	Mettez les copeaux ou les carrés de chocolat dans un récipient adapté aux micro-ondes. Lorsque le four émet un signal sonore, remuez le chocolat et redémarrez le four. Remuez à nouveau et laissez reposer une minute.
3	Faire ramollir du beurre	1	1 morceau (¼ lb)	Retirez le beurre de son emballage et coupez-le en deux parties égales dans le sens de la largeur. Placez le beurre dans un plat et couvrez le tout de papier sulfurisé.
4	Faire ramollir du fromage à la crème	1	1 boîte (8 oz)	Retirez le fromage à la crème de son emballage et placez-le dans un récipient adapté aux micro-ondes. Coupez en deux dans le sens vertical. Laissez reposer pendant 2 minutes.



Guide des récipients

Pour faire cuire des aliments dans votre four micro-ondes, il est nécessaire que les micro-ondes pénètrent dans les aliments sans être réfléchies ou absorbées par le plat contenant les aliments. Il est par conséquent important de choisir un récipient qui permet aux micro-ondes de pénétrer les aliments et qui est adapté aux micro-ondes.

Les listes suivantes répertorient les divers types de récipient ainsi que leur méthode d'utilisation dans un four micro-ondes.

Ustensiles de cuisine recommandés

- **Bois et plats en verre et en vitrocéramique** – Utilisez-les pour le chauffage ou la cuisson.
- **Film plastique adapté aux micro-ondes** – Utilisez-le pour couvrir les aliments. Ménagez une petite cheminée pour permettre à la vapeur de s'échapper légèrement ; évitez d'appliquer le film directement sur les aliments.
- **Papier sulfurisé** – Utilisez-le comme couvercle pour éviter les éclaboussures.
- **Serviettes en papier et serviettes de table** – Utilisez-les pour faire chauffer et couvrir les aliments pendant une courte durée. absorber l'excédent de liquide et éviter les projections. N'utilisez pas de serviettes en papier recyclé car elles peuvent contenir des particules métalliques et s'enflammer.
- **Assiettes et gobelets en carton** – Utilisez-les pour réchauffer pendant un court laps de temps à basse température. N'utilisez pas de carton recyclé car il peut contenir des particules métalliques et s'enflammer.
- **Thermomètres** – N'utilisez que ceux étiquetés « Adapté aux micro-ondes » et suivez toutes les instructions. Ils permettent de contrôler la température des aliments à différents endroits. Les thermomètres classiques peuvent être utilisés une fois les aliments retirés du four.

Éléments à utilisation limitée

- **Papier aluminium** – Utilisez de minces bandelettes de papier pour éviter que les zones exposées ne soient trop cuites. Une utilisation excessive de papier aluminium risque d'endommager votre four, soyez donc prudent.
- **Ustensiles en céramique, porcelaine et grès** – N'utilisez que ceux portant la mention « Adapté aux micro-ondes ». Si la mention n'est pas précisée, effectuez un essai pour vous assurer qu'ils peuvent être utilisés sans danger. N'utilisez jamais de plat comportant un ornement métallique.
- **Ustensiles en plastique** – N'utilisez que ceux étiquetés « Adapté aux micro-ondes ». Les autres types de plastiques risquent de fondre.
- **Ustensiles en paille, osier et bois** – Utilisez-les uniquement pour réchauffer des aliments pendant un court laps de temps car ils risquent de s'enflammer.

Non recommandé

- **Récipients et bouteilles en verre** – Le verre ordinaire est trop fin pour pouvoir être utilisé dans un micro-ondes et risque donc de se casser.
- **Sacs en papier** – Ils risquent de prendre feu, hormis les sachets de pop-corn spécialement conçus pour une utilisation aux micro-ondes.
- **Assiettes et tasses en mousse de polystyrène** – Elles risquent de fondre et de laisser un résidu toxique sur les aliments.
- **Emballages et récipients pour aliments en plastique** – Les emballages de type boîtes de margarine risquent de fondre dans le micro-ondes.

Essai des ustensiles

Si vous ne savez pas si un plat convient aux micro-ondes, effectuez le test suivant :

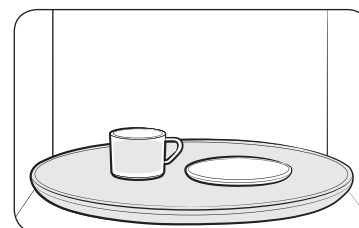

1. Remplissez une tasse d'eau et placez-la dans le four, à côté du plat que vous souhaitez tester.
2. Réglez le micro-ondes sur 1 minute à l'aide des touches du pavé **Numériques**, puis appuyez sur le bouton **START (DÉPART)**. Cette opération permet de chauffer le verre et le plat pendant une minute à puissance High (Élevée).

Lorsque le micro-ondes s'arrête, l'eau doit être chaude, mais le plat que vous testez doit être froid.

Si le plat est chaud, cela signifie qu'il absorbe l'énergie des micro-ondes et qu'il ne peut donc pas être utilisé dans ce four.



Guide de cuisson

Les micro-ondes sont d'abord attirées puis absorbées par l'eau, la graisse et les molécules de sucre contenues dans les aliments. En pénétrant dans les aliments, les micro-ondes provoquent une excitation des molécules. Cette agitation crée des mouvements de friction qui génèrent la chaleur nécessaire à la cuisson des aliments.

Techniques de cuisson

Mélange

Remuez les aliments tels que les plats mijotés et les légumes pendant la cuisson pour répartir la chaleur de manière homogène. La nourriture située en périphérie du plat absorbe plus d'énergie et chauffe donc plus rapidement ; c'est pourquoi vous devez remuer le contenu en partant du bord vers le centre. Le four s'éteint automatiquement lorsque vous ouvrez la porte pour remuer les aliments.

Disposition

Disposez les aliments de formes inégales (ex. : morceaux de poulet ou côtelettes) de telle façon que la partie la plus épaisse soit orientée vers l'extérieur du plateau tournant, elle recevra ainsi une plus grande quantité de micro-ondes. Pour éviter la surcuisson, placez les morceaux fins ou délicats au centre du plateau tournant.

Protection

Recouvrez les aliments de bandelettes de papier aluminium pour éviter la surcuisson. Les extrémités des ailes ou des cuisses de volaille ainsi que les coins des plats carrés sont par exemple des zones particulièrement sensibles. Utilisez uniquement de petites quantités de papier aluminium. De grandes quantités risquent d'endommager votre four.

Rotation

Retournez les aliments à mi-cuisson afin d'en exposer toutes les parties aux micro-ondes. Cette méthode se révèle particulièrement efficace pour la cuisson de grandes pièces de viande comme les rôtis.

Position debout

Les aliments cuits aux micro-ondes conservent la chaleur et continuent à cuire plusieurs minutes après l'arrêt du four. Laissez-les donc reposer quelques instants le temps que la cuisson se termine. Cette consigne s'applique essentiellement aux rôtis et légumes entiers. Le centre du rôti continue donc à cuire sans pour autant que les parties extérieures ne soient trop cuites. Tous les liquides (ex. : soupe ou chocolat chaud) doivent être remués ou mélangés en fin de cuisson. Laissez reposer les liquides quelques instants avant de les servir. Lorsque vous réchauffez des aliments pour bébé, remuez-les bien et vérifiez-en la température avant de les servir.

Ajout de liquide

Les micro-ondes sont attirées par les molécules d'eau. Recouvrez ou laissez reposer les aliments dont la teneur en eau n'est pas uniforme, afin que la chaleur se répartisse de façon homogène. Ajoutez une petite quantité d'eau aux aliments secs pour leur permettre de cuire.

Aération

Lorsque vous recouvrez les plats d'un film plastique, relevez un coin du film afin de permettre à la vapeur de s'échapper.



Guide de cuisson

Recommandations générales en matière de cuisson

- Les aliments denses, comme les pommes de terre, chauffent plus lentement que les autres aliments. Les aliments délicats doivent être réchauffés à une puissance moins élevée afin d'éviter qu'ils ne durcissent.
- L'altitude et le type d'ustensile utilisé peuvent influencer sur le temps de cuisson. Lorsque vous testez une nouvelle recette, sélectionnez le temps de cuisson minimal et vérifiez occasionnellement les aliments pour éviter qu'ils ne soient trop cuits.
- Les aliments dont la peau n'est pas poreuse, tels que les pommes de terre ou les saucisses pour hot-dogs, doivent être percés pour éviter qu'ils n'éclatent.
- Il n'est pas conseillé de faire frire les aliments dans de l'huile ou de la graisse. Les matières grasses et l'huile pourraient entrer en ébullition de façon soudaine et, par conséquent, déborder et provoquer de graves brûlures.
- Certains ingrédients chauffent plus vite que d'autres. Par exemple, la confiture située au cœur d'un beignet sera plus chaude que la pâte du beignet. Souvenez-vous en afin de prévenir tout risque de brûlure.
- La confection de conserves maison à l'aide du micro-ondes n'est pas recommandée car certaines bactéries pathogènes peuvent ne pas être détruites lors de la cuisson.
- Bien que les micro-ondes ne chauffent pas directement les ustensiles, la chaleur des aliments se transmet souvent aux ustensiles. Utilisez toujours des maniques lorsque vous retirez les aliments du four et apprenez aux enfants à procéder de même.
- Il n'est pas recommandé de faire des bonbons dans le micro-ondes car le sucre peut atteindre des températures très élevées. Souvenez-vous en afin de prévenir tout risque de blessure.

Guide de cuisson des œufs

- Ne faites jamais cuire les œufs (durs ou crus) dans leur coquille. Ils risquent d'exploser.
- Percez toujours les œufs entiers afin d'éviter qu'ils n'éclatent.
- Faites cuire les œufs jusqu'à ce que la durée réglée soit écoulée. Ils deviennent durs lorsqu'ils sont trop cuits.

Guide de cuisson des légumes

- Lavez les légumes avant de procéder à la cuisson. Il est souvent inutile d'ajouter de l'eau. Pour les légumes à chair dense tels que les pommes de terre, les carottes et les haricots verts, ajoutez environ ¼ de verre d'eau.
- Les petits légumes (rondelles de carottes, petits pois, haricots du Cap, etc.) cuisent plus vite que les légumes plus volumineux.
- Les légumes entiers, comme les pommes de terre, courges ou épis de maïs, doivent être disposés en cercle sur le plateau tournant avant la cuisson. Ils cuiront de manière plus uniforme si vous les retournez à mi-cuisson.
- Dirigez toujours la tige des légumes (ex. : asperges, brocolis) vers les bords du plat, pointe vers le centre.
- Lorsque vous faites cuire des légumes coupés en morceaux, recouvrez toujours le plat d'un couvercle ou d'un film plastique perforé adapté à la cuisson aux micro-ondes.
- Avant la cuisson, percez la peau des légumes entiers non pelés, tels que les pommes de terre, courges, aubergines, etc. afin d'éviter qu'ils n'éclatent.
- Pour une cuisson plus uniforme, remuez les légumes entiers ou changez leur disposition à mi-cuisson.
- Généralement, plus l'aliment est dense, plus le temps de repos est long (le temps de repos correspond au temps nécessaire aux aliments denses et volumineux pour terminer leur cuisson une fois sortis du four). Une pomme de terre au four doit reposer pendant cinq minutes avant que sa cuisson ne soit terminée, alors qu'un plat de petits pois peut être servi immédiatement.



Nettoyage et entretien de votre four micro-ondes

Garder votre four micro-ondes propre permet d'améliorer ses performances, d'éviter les réparations inutiles et de prolonger sa durée de vie.

Nettoyage de la partie extérieure

Il est préférable de nettoyer immédiatement les traces de projections à l'extérieur du four. Utilisez un chiffon doux et de l'eau chaude savonneuse. Rincez et séchez.

ATTENTION

Évitez de mouiller les orifices de ventilation. N'utilisez jamais de produits abrasifs ou de solvants chimiques tels que l'ammoniac ou l'alcool, qui risqueraient d'altérer l'apparence de votre micro-ondes.

AVERTISSEMENT

Débranchez le four micro-ondes avant de procéder au nettoyage.

Nettoyage du dessous de votre four micro-ondes

Nettoyez régulièrement la graisse et la poussière accumulées sur le dessous de votre micro-ondes à l'aide d'un mélange d'eau chaude et de produit de nettoyage.

Nettoyage du tableau de commande

Frottez à l'aide d'un torchon humide, puis essuyez soigneusement. N'utilisez pas de décapants, de savon et d'eau en grandes quantités, de produits abrasifs ou d'objets pointus sur le tableau car il est fragile.

Nettoyage de la porte et des joints

Veillez toujours à ce que les joints de la porte soient propres et à ce que celle-ci ferme correctement. Nettoyez avec un soin tout particulier les joints de la porte afin qu'aucune particule ne s'accumule et ne nuise à l'étanchéité de la porte. Nettoyez la vitre de la porte à l'aide d'eau et de savon très doux. Veillez à utiliser un chiffon doux pour éviter les rayures.

REMARQUE

Si de la condensation s'accumule à l'intérieur ou à l'extérieur de la porte du four, essuyez-la à l'aide d'un chiffon doux. Ce phénomène peut se produire lorsque les aliments placés à l'intérieur du four possèdent une forte teneur en eau. Cela n'indique en rien la présence d'une fuite dans le micro-ondes.

Nettoyage de la partie intérieure

ATTENTION

Assurez-vous que le four micro-ondes a refroidi avant de le nettoyer afin d'éviter toute blessure.

ATTENTION

Retirez le plateau en verre du four lorsque vous souhaitez nettoyer le four ou le plateau. Pour ne pas briser le plateau, manipulez-le avec précaution et ne le plongez pas dans l'eau immédiatement après la cuisson. Lavez le plateau avec précaution dans de l'eau chaude savonneuse ou au lave-vaisselle.

Nettoyage du plateau tournant et de l'anneau de guidage

Nettoyez régulièrement l'anneau de guidage et lavez le plateau tournant dès que nécessaire. Le plateau tournant peut être lavé en toute sécurité au lave-vaisselle.

Nettoyage et entretien de votre four micro-ondes

Rangement et entretien du four à micro-ondes

Si vous devez entreposer votre four à micro-ondes pour une période courte ou prolongée, choisissez un endroit sec et non poussiéreux. La poussière et l'humidité risquent de détériorer la fonctionnalité de certains éléments du four.

⚠ AVERTISSEMENT

Ne réparez pas et ne remplacez pas vous-même les éléments du four. Seul un technicien qualifié peut effectuer les réparations. Si le four est en panne ou nécessite une intervention technique, débranchez-le de la prise d'alimentation et contactez le service après-vente le plus proche.

N'utilisez pas le four si celui-ci est endommagé, particulièrement si la porte ou ses joints sont endommagés ou si la porte ne se ferme pas correctement. Il peut s'agir d'une charnière cassée, d'un joint usé ou d'un habillage déformé.

Ne retirez pas le four de son habillage.

Ce four à micro-ondes est conçu pour une utilisation domestique et non pour une utilisation commerciale.

Remplacement de l'ampoule de la surface de cuisson/veilleuse

Lors de l'opération de remplacement de l'ampoule de la surface de cuisson/veilleuse, portez des gants afin d'éviter toute brûlure.

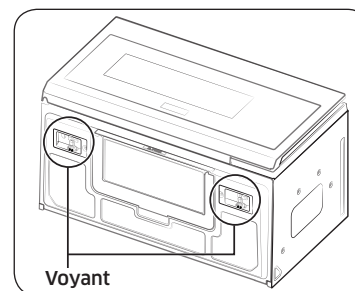

1. Débranchez le four ou coupez l'alimentation au niveau de la prise d'alimentation secteur.
2. Retirez la vis du cache de l'ampoule et abaissez la protection.
3. Déconnectez les connecteurs de câble.
4. Retirez la vis assurant la fixation de la barrette des DEL.
5. Remplacez les DEL.

📖 REMARQUE

Pour obtenir une nouvelle barrette de DEL, rendez-vous dans un centre technique agréé Samsung ou appelez le 1-800-SAMSUNG (726-7864).

Remplacement de l'ampoule du four

Lors de l'opération de remplacement de l'ampoule du four, portez des gants afin d'éviter toute brûlure.

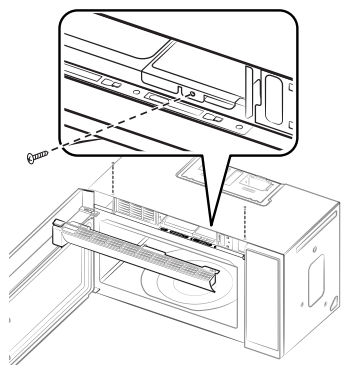

1. Débranchez le four ou coupez l'alimentation au niveau de la prise d'alimentation secteur.
2. Ouvrez la porte.
3. Retirez les vis de montage de la protection du ventilateur (2 vis au centre).
4. Faites coulisser la grille du ventilateur vers la gauche, puis tirez-la tout droit vers l'extérieur.
5. Retirez le filtre à charbon actif s'il y en a un.
6. Retirez la vis du cache de la lampe.
7. Retirez l'ampoule en la tirant doucement vers l'extérieur.
8. Installez une ampoule halogène de 50 W.
9. Remontez le support de l'ampoule.
10. Remplacez la grille du ventilateur et réinsérez les 2 vis.
11. Branchez le four ou ouvrez l'alimentation au niveau de la prise d'alimentation secteur. Réglez l'heure à nouveau.

Nettoyage du filtre à graisse

Votre four micro-ondes est équipé d'un filtre à graisse métallique réutilisable. Le filtre à graisse doit être retiré et nettoyé au moins une fois par mois ou lorsque nécessaire.

Pour commander un nouveau filtre à graisse, contactez le Service des pièces détachées Samsung au 1-800-627-4368 ou le revendeur Samsung le plus proche de chez vous. Vous pouvez également commander en ligne sur www.samsungparts.com.

⚠ AVERTISSEMENT

Pour éviter tout risque de blessures ou de dommages matériels, ne faites jamais fonctionner la hotte du four sans le filtre.

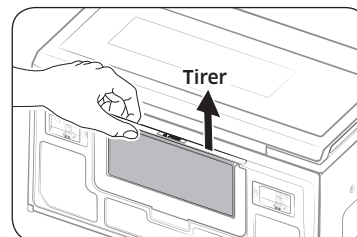
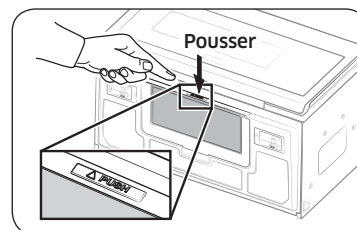

1. Pour retirer le filtre, poussez sur l'avant du boîtier du filtre à graisse sur l'emplacement où il est écrit « PUSH ».
2. Tirez le boîtier du filtre hors du four à micro-ondes.

Nettoyage et entretien de votre four micro-ondes

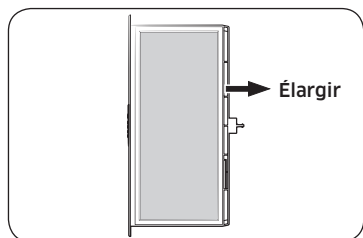

3. Retirez le filtre de son boîtier en élargissant ce dernier, comme indiqué ci-dessous. Puis, laissez tremper le filtre à graisse dans un détergent doux dilué dans de l'eau chaude. Rincez-le et secouez-le pour le faire sécher. Si nécessaire, brossez doucement le filtre pour retirer les saletés incrustées. Lorsque le filtre est sec, remplacez-le dans son boîtier.

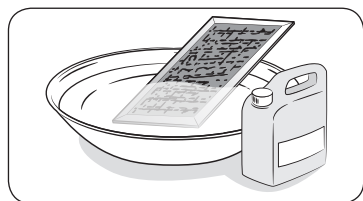
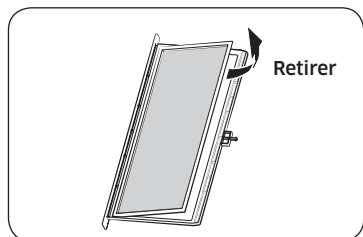

⚠ AVERTISSEMENT

N'utilisez pas d'ammoniac ni ne placez pas le filtre dans le four micro-ondes pour le faire sécher. L'aluminium noircirait.

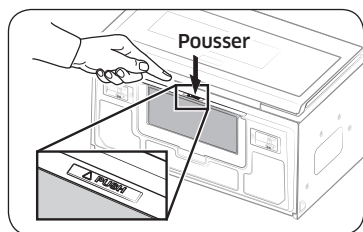

4. Pour replacer le filtre dans le four à micro-ondes, faites glisser son logement dans l'encoche, puis poussez-le à l'intérieur.

Remplacement du filtre à charbon

Si la ventilation fonctionne à l'intérieur du four, le filtre à charbon doit être remplacé

tous les 6 à 12 mois ou plus si nécessaire. Le filtre à charbon ne doit pas être nettoyé. Pour commander un nouveau filtre à charbon, contactez le Service des pièces détachées Samsung au 1-800-627-4368 ou votre revendeur Samsung. Vous pouvez également commander en ligne sur www.samsungparts.com

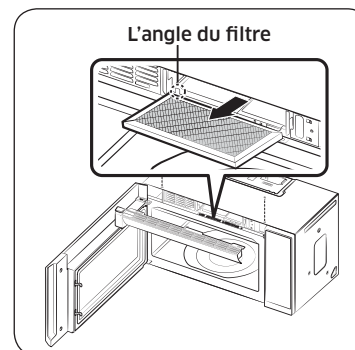

1. Débranchez le four ou coupez l'alimentation au niveau de la prise d'alimentation secteur.
2. Ouvrez la porte.
3. Retirez les vis de montage de la grille du ventilateur (2 vis au centre).
4. Faites coulisser la grille du ventilateur vers la gauche, puis tirez-la tout droit vers l'extérieur.
5. Poussez le crochet et retirez le filtre usagé.
6. Placez un filtre à charbon actif neuf en le faisant coulisser. Le filtre doit être installé selon l'angle indiqué sur la figure.

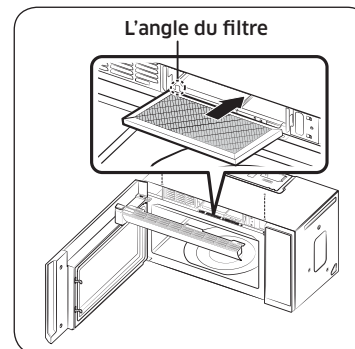

7. Remplacez la grille du ventilateur et les 2 vis, puis fermez la porte. Branchez le four ou ouvrez l'alimentation au niveau de la prise d'alimentation secteur. Réglez l'heure à nouveau.

Dépannage

Points de contrôle

Si vous rencontrez un problème avec votre four, consultez tout d'abord les tableaux commençant ci-dessous et essayez les recommandations. Si un problème persiste, ou si un code d'information continue d'apparaître à l'écran, contactez un centre de service Samsung local.

Problème	Cause	Action
Général		
Les boutons ne peuvent pas être réinitialisés correctement.	Des corps étrangers peuvent se coincer entre les boutons.	Retirez les corps étrangers et réessayez.
	Pour les modèles tactiles : Il y a de l'humidité à l'extérieur.	Essuyez l'humidité à l'extérieur.
	La sécurité enfants est activée.	Désactivez la sécurité enfants.
L'heure n'est pas affichée.	Il n'y a pas d'alimentation.	Assurez-vous que la prise est alimentée. Confirmez que le micro-ondes est branché. Vérifiez vos fusibles ou disjoncteurs.
	La fonction Éco (économie d'énergie) est activée.	Désactivez la fonction Éco.
Le four ne fonctionne pas.	Il n'y a pas d'alimentation.	Assurez-vous que la prise est alimentée. Confirmez que le micro-ondes est branché. Vérifiez vos fusibles ou disjoncteurs.
	La porte est ouverte	Fermez la porte et réessayez.
	Les mécanismes de sécurité d'ouverture de la porte sont recouverts de corps étrangers.	Retirez les corps étrangers et réessayez.

Problème	Cause	Action
Le four s'arrête en cours de fonctionnement.	L'utilisateur a ouvert la porte pour retourner les aliments.	Après avoir retourné les aliments, appuyez de nouveau sur le bouton START (DÉPART) pour démarrer le fonctionnement.
L'appareil s'éteint lors du fonctionnement.	Le four a effectué une très longue cuisson.	Après une longue cuisson, laissez le four refroidir.
	Le ventilateur de refroidissement ne fonctionne pas.	Écoutez le bruit émis par le ventilateur de refroidissement.
	Essayez de faire fonctionner le four sans aliments à l'intérieur.	Placez les aliments dans le four.
	L'espace de ventilation autour du four est insuffisant.	Des systèmes d'entrée/ d'évacuation sont présents à l'avant et à l'arrière du four pour la ventilation. Consultez le guide d'installation et assurez-vous que le micro-ondes est suffisamment éloigné des murs et des armoires afin de garantir une bonne ventilation.
Le four n'est pas sous tension.	Plusieurs appareils ou dispositifs sont branchés sur la même prise électrique.	Débranchez tous les autres appareils ou dispositifs de la prise électrique.
	Il n'y a pas d'alimentation.	Assurez-vous que la prise est alimentée. Confirmez que le micro-ondes est branché. Vérifiez vos fusibles ou disjoncteurs.

Dépannage

Problème	Cause	Action
Un crépitement est audible durant le fonctionnement et le four ne fonctionne pas.	Cuisson d'aliments contenus dans un récipient fermé hermétiquement ou en utilisant un récipient muni d'un couvercle hermétique.	Ne faites pas cuire d'aliments contenus dans des récipients fermés hermétiquement ou avec des couvercles hermétiques. La propagation de la vapeur produite par les aliments en cours de cuisson peut provoquer l'éclatement des récipients ou l'éjection des couvercles.
L'extérieur du four devient trop chaud lors du fonctionnement.	L'espace de ventilation autour du four est insuffisant.	Des systèmes d'entrée/ d'évacuation sont présents à l'avant et à l'arrière du four pour la ventilation. Consultez le guide d'installation et assurez-vous que le micro-ondes est suffisamment éloigné des murs et des armoires afin de garantir une bonne ventilation.
	Des objets sont situés sur le four.	Retirez tous les objets situés sur le four.
La porte ne peut pas être ouverte correctement.	Des résidus d'aliments sont collés entre la porte et l'intérieur du four.	Nettoyez la porte du four

Problème	Cause	Action
Le four ne chauffe pas.	Le four peut ne pas fonctionner si trop d'aliments ont été mis à cuire ou si un ustensile inapproprié est utilisé.	Pour tester le four, placez une tasse d'eau dans un récipient adapté aux micro-ondes. Mettez le récipient dans le four et mettez-le en marche durant 1 à 2 minutes pour vérifier si l'eau chauffe. Si l'eau est chaude, réduisez la quantité d'aliments et démarrez à nouveau la fonction. Utilisez un récipient de cuisson à fond plat.
Le chauffage est faible ou lent.	Le four peut ne pas fonctionner si trop d'aliments ont été mis à cuire ou si un ustensile inapproprié est utilisé.	Pour tester le four, placez une tasse d'eau dans un récipient adapté aux micro-ondes. Mettez le récipient dans le four et mettez-le en marche durant 1 à 2 minutes pour vérifier si l'eau chauffe. Si l'eau est chaude, réduisez la quantité d'aliments et démarrez à nouveau la fonction. Utilisez un récipient de cuisson à fond plat.
La fonction de maintien au chaud ne fonctionne pas.	Le four peut ne pas fonctionner si trop d'aliments ont été mis à chauffer ou si un ustensile inapproprié est utilisé.	Pour tester le four, placez une tasse d'eau dans un récipient adapté aux micro-ondes. Mettez le récipient dans le four et mettez-le en marche durant 1 à 2 minutes pour vérifier si l'eau chauffe. Si l'eau est chaude, réduisez la quantité d'aliments et démarrez à nouveau la fonction. Utilisez un récipient de cuisson à fond plat.

Problème	Cause	Action
La fonction de décongélation ne fonctionne pas.	Le four peut ne pas fonctionner si trop d'aliments ont été mis à décongeler ou si un ustensile inapproprié est utilisé.	Pour tester le four, placez une tasse d'eau dans un récipient adapté aux micro-ondes. Mettez le récipient dans le four et mettez-le en marche durant 1 à 2 minutes pour vérifier si l'eau chauffe. Si l'eau est chaude, réduisez la quantité d'aliments et démarrez à nouveau la fonction. Utilisez un récipient de cuisson à fond plat.
L'éclairage intérieur est faible ou ne s'allume pas.	La porte a été laissée ouverte un long moment.	L'éclairage intérieur peut s'éteindre automatiquement lorsque la fonction Eco (Éco) est activée. Fermez puis ouvrez à nouveau la porte, ou appuyez sur le bouton STOP/CLEAR (ARRÊT/SUPPRESSION) .
	L'éclairage intérieur est recouvert de corps étrangers.	Nettoyez l'intérieur du four puis vérifiez à nouveau.
Un signal sonore retentit durant la cuisson.	Si la fonction Auto Cook (Cuisson automatique) est utilisée, ce signal sonore signifie que vous devez retourner les aliments.	Après avoir retourné les aliments, appuyez de nouveau sur le bouton START (DÉMARRER) pour redémarrer le fonctionnement.
Le four n'est pas de niveau.	Le four est installé sur une surface irrégulière.	Assurez-vous que le four est installé sur une surface plane et stable.

Problème	Cause	Action
Des étincelles apparaissent durant la cuisson.	Les récipients métalliques sont utilisés pendant une cuisson ou une décongélation.	N'utilisez pas de récipients métalliques.
Lorsqu'il est sous tension, le four fonctionne immédiatement.	La porte n'est pas correctement fermée.	Fermez la porte et vérifiez à nouveau.
Il y a de l'électricité provenant du four.	La source d'alimentation ou la prise électrique n'est pas correctement reliée à la terre.	Assurez-vous que la source d'alimentation et la prise électrique sont correctement reliées à la terre.
De l'eau goutte.	En fonction des aliments concernés, de l'eau ou de la vapeur peut être générée lors du processus de cuisson ou de décongélation. Il ne s'agit pas d'un dysfonctionnement du four.	Laissez le four refroidir puis essuyez avec un chiffon sec.
De la vapeur s'échappe à travers une fissure dans la porte.	En fonction des aliments concernés, de l'eau ou de la vapeur peut être générée lors du processus de cuisson ou de décongélation. Il ne s'agit pas d'un dysfonctionnement du four.	Laissez le four refroidir puis essuyez avec un chiffon sec.

Dépannage

Problème	Cause	Action
Il reste de l'eau dans votre four.	En fonction des aliments concernés, de l'eau ou de la vapeur peut être générée lors du processus de cuisson ou de décongélation. Il ne s'agit pas d'un dysfonctionnement du four.	Laissez le four refroidir puis essuyez avec un chiffon sec.
La luminosité à l'intérieur du four varie.	Des changements dans la luminosité traduisent des changements dans la puissance électrique. Les changements dans la puissance électrique dépendent des fonctions utilisées.	Les changements de puissance au cours de la cuisson ne constituent pas des dysfonctionnements.
La cuisson est terminée, mais le ventilateur de refroidissement fonctionne toujours.	Pour ventiler le four, le ventilateur continue de fonctionner environ 3 minutes après la fin de la cuisson.	Il ne s'agit pas d'un dysfonctionnement du four.
Appuyer sur le bouton START (DÉPART) permet de mettre le four en marche.	Cela se produit lorsque le four n'est pas en fonctionnement.	Le four à micro-ondes est conçu pour commencer à fonctionner en appuyant sur le bouton START (DÉPART) lorsqu'il est à l'arrêt.

Problème	Cause	Action
Plateau tournant		
Lorsqu'il tourne; le plateau tournant se déplace ou il cesse de tourner	Il n'y a pas l'anneau de guidage, ou de dernier n'est pas positionné correctement.	Installez correctement l'anneau de guidage et réessayez.
Le plateau tournant frotte lorsqu'il tourne.	L'anneau de guidage n'est pas correctement positionné, la quantité d'aliments est trop importante ou le récipient est trop grand et il est en contact avec les parois intérieures du micro-ondes.	Installez correctement l'anneau de guidage. Ajustez la quantité d'aliments. N'utilisez pas de récipients trop grands.
Le plateau tournant claque lorsqu'il tourne et il est bruyant.	Des résidus d'aliments sont collés dans le fond du four.	Retirez les résidus d'aliments collés dans le fond du four.

Codes d'information

Si le four micro-ondes ne fonctionne pas correctement, un code d'information apparaîtra à l'écran. Cherchez ce code dans le tableau ci-dessous, puis suivez les instructions.

Code	Description	Action
C-10	Le capteur de GAZ est ouvert.	Débranchez le cordon d'alimentation du four, puis contactez un centre de service Samsung local.
	Le capteur de GAZ est en court-circuit.	
C-F0	Le micro-ondes a détecté une défaillance de communication interne.	Débranchez le cordon d'alimentation du four, puis contactez un centre de service Samsung local.
C-F2	Un bouton tactile a connu un dysfonctionnement.	Appuyez sur STOP/CLEAR (ARRÊT/ SUPPRESSION) , puis réessayez d'utiliser le bouton.

Annexe

Caractéristiques techniques

Modèle	ME21M706BA*/AA ME21R706BA*/AA	ME21M706BA*/AC ME21R706BA*/AC
Dimensions intérieures du four	2,1 pied cube	
Commandes	10 niveaux de puissance, décongélation incluse	
Minuterie	99 minutes, 99 secondes	
Alimentation	120 V CA, 60 Hz	
Consommation électrique	Micro-ondes de 1700 W	Micro-ondes de 1500 W
Puissance du micro-ondes	1000 W	950 W
Éclairage de la table de cuisson	DEL (2 ampoules)	
Éclairage du four	Ampoule halogène de 50 W	
Dimensions intérieures (pouces)	22 1/8" (L) x 10 13/16" (H) x 14 27/32" (P)	
Dimensions extérieures (pouces)	29 7/8" (L) x 17 1/16" (H) x 16 1/2" (P)	
Dimensions dans l'emballage (pouces)	33 11/32" (L) x 20 25/32" (H) x 19 3/8" (P)	
Poids net/avec emballage	60 lb / 67,2 lb (27,2 kg/29,4 kg)	

Garantie (États-Unis)

Four micro-ondes à hotte intégrée de samsung

Garantie limitée à l'acquéreur d'origine

Ce produit de la marque SAMSUNG, fourni et distribué par Samsung Electronics AMERICA, Inc. (SAMSUNG), livré en état neuf dans son carton d'origine et acheté par le consommateur et acquéreur d'origine, s'accompagne d'une garantie de SAMSUNG contre tout vice de fabrication au niveau des pièces et de la main d'œuvre pendant une période limitée de :

UN (1) AN POUR LES PIÈCES ET LA MAIN D'ŒUVRE, DIX (10) ANS POUR LES PIÈCES DU MAGNÉTRON

Samsung facturera les travaux de réparation lorsqu'un accessoire doit être réparé ou un défaut esthétique corrigé, si l'endommagement de l'appareil et/ou l'endommagement ou la perte de l'accessoire a été occasionné(e) par le client. Les éléments concernés par cette stipulation sont :

- une porte, une poignée, un panneau extérieur ou le tableau de commandes bosselé(e), rayé(e) ou brisé(e)
- un plateau, un guide de plateau roulant, un coupleur, un filtre ou une grille métallique brisé(e) ou manquant(e)

Les pièces remplacées par l'utilisateur peuvent être envoyées au client pour réparation. Si nécessaire, un ingénieur du service d'assistance pourra être envoyé pour effectuer les réparations.

Cette limite de garantie s'applique à compter de la date d'acquisition et couvre uniquement les produits achetés et utilisés aux États-Unis. Pour se prévaloir du service de garantie, l'acheteur doit contacter SAMSUNG afin d'établir les procédures relatives au diagnostic et à l'intervention nécessaire. Pour être couverte par la garantie, la maintenance ne peut être effectuée que par un service technique agréé SAMSUNG. Lors de la remise d'un produit défectueux à SAMSUNG ou à un centre de service SAMSUNG agréé, l'acquéreur est tenu de présenter le coupon d'achat d'origine à la demande des intéressés à titre de preuve d'achat.

La société SAMSUNG prendra en charge, à sa convenance, la réparation ou le remplacement (si une réparation est impossible) du produit à ses frais, tel que stipulé dans les présentes conditions et procédera au remplacement ou au reconditionnement des pièces ou des produits si ces derniers s'avèrent défectueux dans la limite de la période de garantie mentionnée précédemment. Toute pièce ou tout produit remplacé devient la propriété de SAMSUNG et doit lui être restitué. Les pièces et produits de rechange sont protégés pour le reste de la période de garantie initiale ou pour quatre-vingt-dix (90) jours, selon l'éventualité la plus éloignée. En fonction des disponibilités sur le territoire des États-Unis contigus, un service à domicile est proposé dans la limite de la période de garantie. Le service à domicile n'est pas disponible pour toutes les zones. Pour bénéficier du service à domicile, l'appareil doit être facilement accessible à notre personnel. Dans le cas où il serait impossible de réparer l'appareil au cours du service à domicile, il se peut que l'appareil doive être emporté, réparé et retourné. En cas d'indisponibilité du service à domicile, SAMSUNG pourra choisir le moyen de transport de son choix pour acheminer ou renvoyer l'appareil vers et depuis un centre de service agréé de SAMSUNG. Dans le cas contraire, la responsabilité du transport vers et depuis le centre de service agréé de SAMSUNG incombera à l'acquéreur.

Cette garantie limitée couvre les défauts de fabrication relatifs aux matériaux ou à la main d'œuvre survenant dans le cadre d'un usage normal et non commercial de ce produit et ne s'applique pas aux situations suivantes, sans pour autant s'y limiter : tout dommage survenant au cours de l'expédition, la livraison et l'installation ; toute utilisation de l'appareil contraire au but auquel il était destiné ; tout numéro de produit ou de série effacé ; tout dommage du revêtement extérieur ou de l'aspect du produit ; tout dommage causé par accident, abus, négligence, incendie, inondation, foudre ou autre catastrophe naturelle ; toute utilisation de produits, équipements, systèmes, appareils, services, pièces, fournitures, accessoires, applications, installations, réparations, câblages externes ou connecteurs non fournis ou autorisés par SAMSUNG et susceptibles d'endommager ledit appareil ou de nuire à son fonctionnement ; toute surtension, fluctuation ou tension de ligne électrique incorrecte ; tout réglage effectué par l'acquéreur et non-respect des instructions de fonctionnement, de nettoyage, d'entretien et de respect de l'environnement couvertes et prescrites dans le carnet d'instructions ; tout problème résultant d'une prolifération d'insectes nuisibles, d'une surchauffe ou d'un plat trop cuit par l'utilisateur ; les problèmes relatifs au plateau en verre ou au plateau tournant ou à une puissance réduite du magnétron en raison d'une usure normale. SAMSUNG ne garantit pas un fonctionnement continu ou sans erreur de ce produit.

SAMSUNG NE FOURNIT AUCUNE AUTRE GARANTIE AUTRE QUE CELLES MENTIONNÉES ET DÉCRITES CI-DESSUS, ET AUCUNE GARANTIE, EXPRESSE OU IMPLICITE, Y COMPRIS, MAIS SANS S'Y LIMITER, LES GARANTIES IMPLICITES DE QUALITÉ COMMERCIALE OU D'APTITUDE À UN USAGE PARTICULIER, NE DOIT S'APPLIQUER APRÈS EXPIRATION DES PÉRIODES DE GARANTIE EXPRESSES CONSIDÉRÉES CI-DESSUS, ET AUCUNE AUTRE GARANTIE EXPRESSE RELATIVE AU PRÉSENT PRODUIT, QU'ELLE SOIT DONNÉE PAR UNE TIERCE PERSONNE, UNE ENTREPRISE OU UNE PERSONNE MORALE NE POURRA ÊTRE CONSIDÉRÉE COMME UN ENGAGEMENT DE LA PART DE SAMSUNG. SAMSUNG N'ENDOSSE AUCUNE RESPONSABILITÉ EN CAS DE PERTE DE REVENU, DE MANQUE À GAGNER, D'INCAPACITÉ À RÉALISER DES ÉCONOMIES OU TOUT AUTRE AVANTAGE FINANCIER, OU EN CAS DE DOMMAGE RÉSULTANT DE L'UTILISATION OU D'UNE MAUVAISE UTILISATION DE CET APPAREIL OU D'UNE INCAPACITÉ À UTILISER CET APPAREIL, QUELLE QUE SOIT LA BASE LÉGALE SUR LAQUELLE REPOSE LA PLAINTÉ, ET MÊME SI SAMSUNG A ÉTÉ AVERTIE DE L'ÉVENTUALITÉ DE TELS DOMMAGES. TOUT TYPE DE COMPENSATION EXIGÉE AUPRÈS DE SAMSUNG NE SAURA EN AUCUN CAS EXCÉDER LE PRIX D'ACHAT DU PRODUIT VENDU PAR SAMSUNG ET À L'ORIGINE DES DOMMAGES ALLÉGUÉS. SANS LIMITER CE QUI SUIV, L'ACQUÉREUR PREND EN CHARGE TOUS LES RISQUES ET RESPONSABILITÉS CONCERNANT LA PERTE, LES DOMMAGES OU LES BLESSURES INFLIGÉES À L'ACQUÉREUR ET AUX BIENS DE CELUI-CI ET À TOUTE AUTRE PERSONNE ET BIENS RÉSULTANT DE L'UTILISATION, LA MAUVAISE UTILISATION DE L'APPAREIL ET L'INCAPACITÉ À UTILISER LE PRÉSENT APPAREIL VENDU PAR SAMSUNG ET QUI NE SERAIT PAS LIÉE DIRECTEMENT À UNE NÉGLIGENCE DE LA PART DE SAMSUNG. CETTE GARANTIE LIMITÉE N'EST VALABLE POUR PERSONNE D'AUTRE QUE L'ACHETEUR INITIAL DU PRODUIT, N'EST PAS TRANSFÉRABLE ET ÉNONCE VOTRE RECOURS EXCLUSIF.

Certains États et certaines juridictions n'autorisent pas de limitations quant à la durée des garanties implicites ni l'exclusion ou la limitation de dommages accessoires ou indirects ; il se peut par conséquent que les limitations et exclusions énoncées ci-dessus ne s'appliquent pas à votre cas. Cette garantie vous confère des droits légaux spécifiques, vous pouvez également avoir d'autres droits qui varient d'un État à l'autre.

Pour bénéficier d'un service d'assistance couvert par votre garantie, contactez SAMSUNG à l'adresse suivante :

1-800-SAMSUNG (726-7864) ou www.samsung.com/us/support

Garantie (CANADA)

Four micro-ondes à hotte intégrée de samsung

Garantie limitée à l'acquéreur d'origine

Ce produit de la marque SAMSUNG, fourni et distribué par Samsung Electronics Canada, Inc. (SAMSUNG) et livré neuf, s'accompagne d'une garantie de SAMSUNG contre tout vice de fabrication au niveau des pièces et de la main d'œuvre pendant une période limitée de :

UN (1) AN POUR LES PIÈCES ET LA MAIN D'ŒUVRE, CINQ (5) ANS POUR LES PIÈCES DU MAGNÉTRON

Samsung facturera les travaux de réparation lorsqu'un accessoire doit être réparé ou un défaut esthétique corrigé, si l'endommagement de l'appareil et/ou l'endommagement ou la perte de l'accessoire a été occasionné(e) par le client. Les éléments concernés par cette stipulation sont :

- une porte, une poignée, un panneau extérieur ou le tableau de commandes bosselé(e), rayé(e) ou brisé(e)
- un plateau, un guide de plateau roulant, un coupleur, un filtre ou une grille métallique brisé(e) ou manquant(e)

Les pièces remplacées par l'utilisateur peuvent être envoyées au client pour réparation. Si nécessaire, un ingénieur du service d'assistance pourra être envoyé pour effectuer les réparations.

Cette limite de garantie s'applique à compter de la date d'acquisition et couvre uniquement les produits achetés et utilisés aux États-Unis. Pour se prévaloir du service de garantie, l'acheteur doit contacter SAMSUNG afin d'établir les procédures relatives au diagnostic et à l'intervention nécessaire. Pour être couverte par la garantie, la maintenance ne peut être effectuée que par un service technique agréé SAMSUNG. Lors de la remise d'un produit défectueux à SAMSUNG ou à un centre de service SAMSUNG agréé, l'acquéreur est tenu de présenter le coupon d'achat d'origine à la demande des intéressés à titre de preuve d'achat.

La société SAMSUNG prendra en charge, à sa convenance, la réparation ou le remplacement (si une réparation est impossible) du produit à ses frais, tel que stipulé dans les présentes conditions et procédera au remplacement ou au reconditionnement des pièces ou des produits si ces derniers s'avèrent défectueux dans la limite de la période de garantie mentionnée précédemment. Toute pièce ou tout produit remplacé devient la propriété de SAMSUNG et doit lui être restitué. Les pièces et produits de rechange sont protégés pour le reste de la période de garantie initiale ou pour quatre-vingt-dix (90) jours, selon l'éventualité la plus éloignée.

Garantie (CANADA)

En fonction des disponibilités sur le territoire des États-Unis contigus, un service à domicile est proposé dans la limite de la période de garantie. Le service à domicile n'est pas disponible pour toutes les zones. Pour bénéficier du service à domicile, l'appareil doit être facilement accessible à notre personnel. Dans le cas où il serait impossible de réparer l'appareil au cours du service à domicile, il se peut que l'appareil doive être emporté, réparé et retourné. En cas d'indisponibilité du service à domicile, SAMSUNG pourra choisir le moyen de transport de son choix pour acheminer ou renvoyer l'appareil vers et depuis un centre de service agréé de SAMSUNG. Dans le cas contraire, la responsabilité du transport vers et depuis le centre de service agréé de SAMSUNG incombera à l'acquéreur.

Cette garantie limitée couvre les défauts de fabrication relatifs aux matériaux ou à la main d'œuvre survenant dans le cadre d'un usage normal et non commercial de ce produit et ne s'applique pas aux situations suivantes, sans pour autant s'y limiter : tout dommage survenant au cours de l'expédition, la livraison et l'installation ; toute utilisation de l'appareil contraire au but auquel il était destiné ; tout numéro de produit ou de série effacé ; tout dommage du revêtement extérieur ou de l'aspect du produit ; tout dommage causé par accident, abus, négligence, incendie, inondation, foudre ou autre catastrophe naturelle ; toute utilisation de produits, équipements, systèmes, appareils, services, pièces, fournitures, accessoires, applications, installations, réparations, câblages externes ou connecteurs non fournis ou autorisés par SAMSUNG et susceptibles d'endommager ledit appareil ou de nuire à son fonctionnement ; toute surtension, fluctuation ou tension de ligne électrique incorrecte ; tout réglage effectué par l'acquéreur et non-respect des instructions de fonctionnement, de nettoyage, d'entretien et de respect de l'environnement couvertes et prescrites dans le carnet d'instructions ; tout problème résultant d'une prolifération d'insectes nuisibles, d'une surchauffe ou d'un plat trop cuit par l'utilisateur ; les problèmes relatifs au plateau en verre ou au plateau tournant ou à une puissance réduite du magnétron en raison d'une usure normale. SAMSUNG ne garantit pas un fonctionnement continu ou sans erreur de ce produit.

SAMSUNG NE FOURNIT AUCUNE AUTRE GARANTIE AUTRE QUE CELLES MENTIONNÉES ET DÉCRITES CI-DESSUS, ET AUCUNE GARANTIE, EXPRESSE OU IMPLICITE, Y COMPRIS, MAIS SANS S'Y LIMITER, LES GARANTIES IMPLICITES DE QUALITÉ COMMERCIALE OU D'APTITUDE À UN USAGE PARTICULIER, NE DOIT S'APPLIQUER APRÈS EXPIRATION DES PÉRIODES DE GARANTIE EXPRESSES CONSIDÉRÉES CI-DESSUS, ET AUCUNE AUTRE GARANTIE EXPRESSE RELATIVE AU PRÉSENT PRODUIT, QU'ELLE SOIT DONNÉE PAR UNE TIERCE PERSONNE, UNE ENTREPRISE OU UNE PERSONNE MORALE NE POURRA ÊTRE CONSIDÉRÉE COMME UN ENGAGEMENT DE LA PART DE SAMSUNG. SAMSUNG N'ENDOSSE AUCUNE RESPONSABILITÉ EN CAS DE PERTE DE REVENU, DE MANQUE À GAGNER, D'INCAPACITÉ À RÉALISER DES ÉCONOMIES OU TOUT AUTRE AVANTAGE FINANCIER, OU EN CAS DE DOMMAGE RÉSULTANT DE L'UTILISATION OU D'UNE MAUVAISE UTILISATION DE CET APPAREIL OU D'UNE INCAPACITÉ À UTILISER CET APPAREIL, QUELLE QUE SOIT LA BASE LÉGALE SUR LAQUELLE REPOSE LA PLAINTÉ, ET MÊME SI SAMSUNG A ÉTÉ AVERTIE DE L'ÉVENTUALITÉ DE TELS DOMMAGES. TOUT TYPE DE COMPENSATION EXIGÉE AUPRÈS DE SAMSUNG NE SAURA EN AUCUN CAS EXCÉDER LE PRIX D'ACHAT DU PRODUIT VENDU PAR SAMSUNG ET À L'ORIGINE DES DOMMAGES ALLÉGUÉS. SANS LIMITER CE QUI SUIT, L'ACQUÉREUR PREND EN CHARGE TOUS LES RISQUES ET RESPONSABILITÉS CONCERNANT LA PERTE, LES DOMMAGES OU LES BLESSURES INFLIGÉES À L'ACQUÉREUR ET AUX BIENS DE CELUI-CI ET À TOUTE AUTRE PERSONNE ET BIENS RÉSULTANT DE L'UTILISATION, LA MAUVAISE UTILISATION DE L'APPAREIL ET L'INCAPACITÉ À UTILISER LE PRÉSENT APPAREIL VENDU PAR SAMSUNG ET QUI NE SERAIT PAS LIÉE DIRECTEMENT À UNE NÉGLIGENCE DE LA PART DE SAMSUNG. CETTE GARANTIE LIMITÉE N'EST VALABLE POUR PERSONNE D'AUTRE QUE L'ACHETEUR INITIAL DU PRODUIT, N'EST PAS TRANSFÉRABLE ET ÉNONCE VOTRE RECOURS EXCLUSIF.

Certains États et certaines juridictions n'autorisent pas de limitations quant à la durée des garanties implicites ni l'exclusion ou la limitation de dommages accessoires ou indirects ; il se peut par conséquent que les limitations et exclusions énoncées ci-dessus ne s'appliquent pas à votre cas. Cette garantie vous confère des droits légaux spécifiques, vous pouvez également avoir d'autres droits qui varient d'un État à l'autre. Pour bénéficier d'un service d'assistance couvert par votre garantie, contactez SAMSUNG à l'adresse suivante :

1-800-SAMSUNG (726-7864) ou www.samsung.com/ca/support (English)
www.samsung.com/ca_fr/support (French)

Notes

Notes

Notes



Scannez le code QR* ou rendez-vous sur le site www.samsung.com/spsn pour voir nos vidéos et démonstrations en direct d'utilisation.

* Requiert l'installation d'un lecteur sur votre smartphone

Scan this with your smartphone

Veuillez noter que la garantie Samsung n'inclut pas les déplacements du service après-vente pour expliquer le fonctionnement de l'appareil, corriger une installation non correcte ou exécuter des travaux de nettoyage ou d'entretien réguliers.

UNE QUESTION ? UN COMMENTAIRE ?

PAYS	N° DE TÉLÉPHONE	SITE INTERNET
U.S.A Consumer Electronics	1-800-SAMSUNG (726-7864)	www.samsung.com/us/support
CANADA	1-800-SAMSUNG (726-7864)	www.samsung.com/ca/support (English) www.samsung.com/ca_fr/support (French)



ME21M706BA* / ME21R706BA*