

# Installation and Users Guide

## Bidet Seat

K-5724

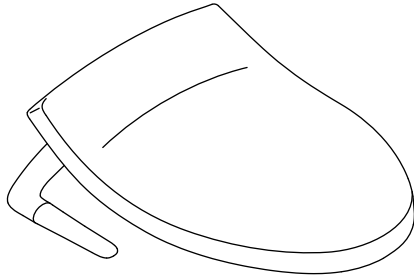

**M** product numbers are for Mexico (i.e. K-12345**M**)  
Los números de productos seguidos de  
**M** corresponden a México (e.j.  
K-12345**M**)  
Français, page "Français-1"  
Español, pagina "Español-1"

THE BOLD LOOK  
OF **KOHLER**®

1263904-2-B

## Tools and Materials

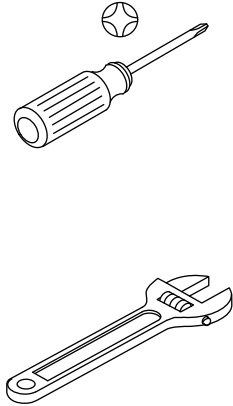

## Before You Begin



**WARNING: Risk of scalding.** High water temperature can cause severe burns. Do not connect this device to a water supply with a maximum temperature above 104°F ( 40°C).

- Observe all local plumbing, electrical, and building codes.
- Only connect the seat to a cold water supply of drinking quality water at a pressure of 20 (139 kPa) - 80 psi (551 kPa).

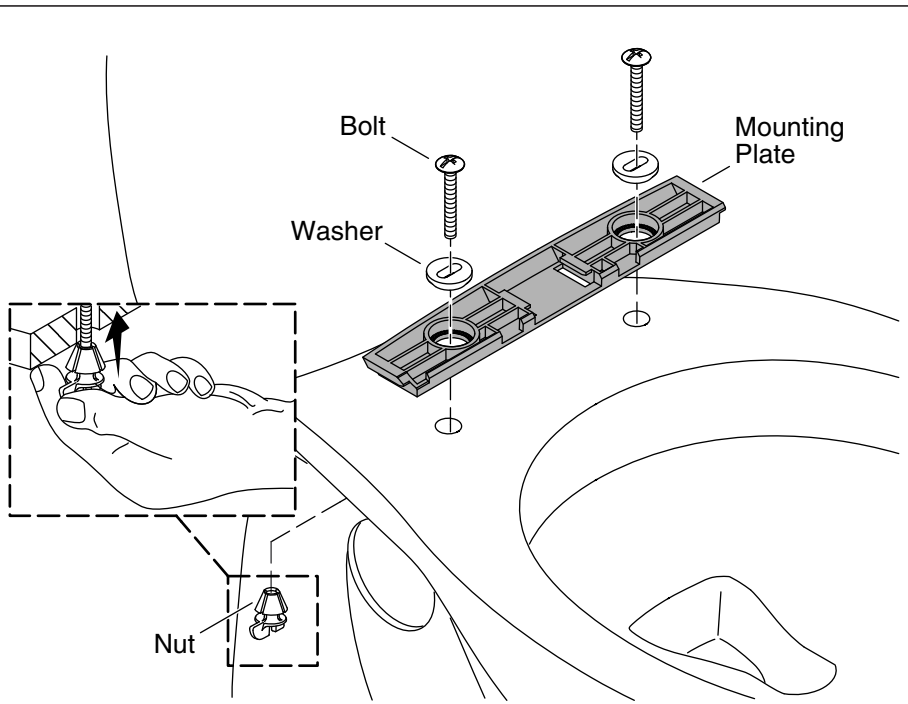

### 1. Install the Mounting Plate

- Position the mounting plate over the mounting holes on the bowl.
- Position the washers to rest in the openings of the mounting plate.
- Insert each bolt through the mounting plate and into the mounting holes.

**NOTE:** The nut should not be threaded onto the bolt. It will not tighten by threading it into place.

- While holding the bolts in place, push a nut up onto each bolt as far as possible.

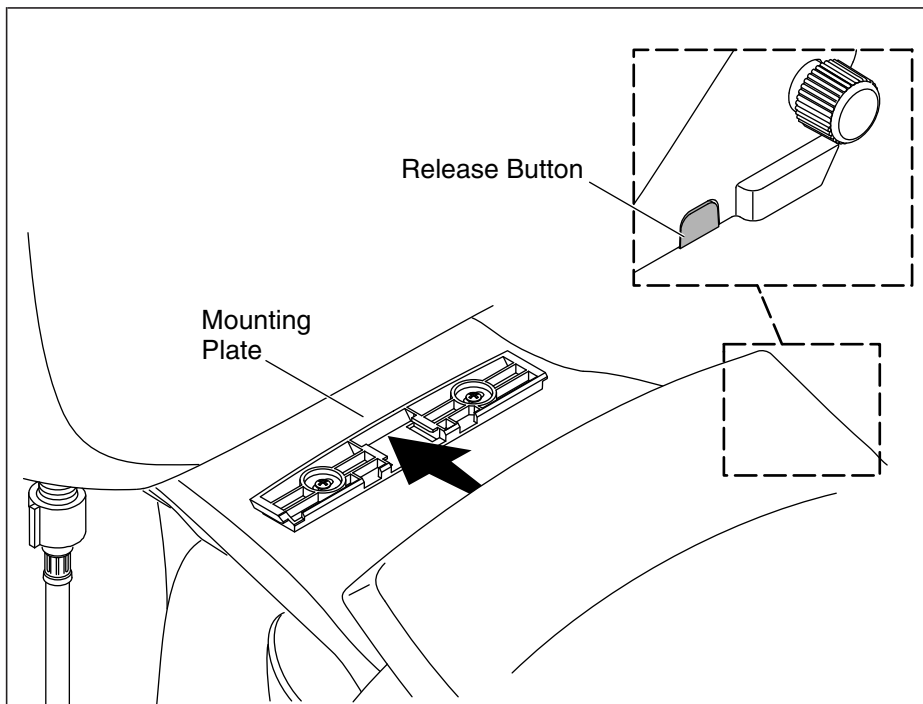

## 2. Install the Seat

### Position the Seat

- Slide the seat onto the mounting plate until you feel it snap into place.
- Check the positioning of the seat. Adjust the position if needed.

### Adjust the Seat

- To adjust the seat position, remove the seat by pressing the release button in and sliding the seat forward.
- Reposition the mounting plate as needed.

### Install the Seat

- Securely tighten the mounting plate bolts and nuts.
- Slide the seat onto the mounting plate until you feel it snap into place.

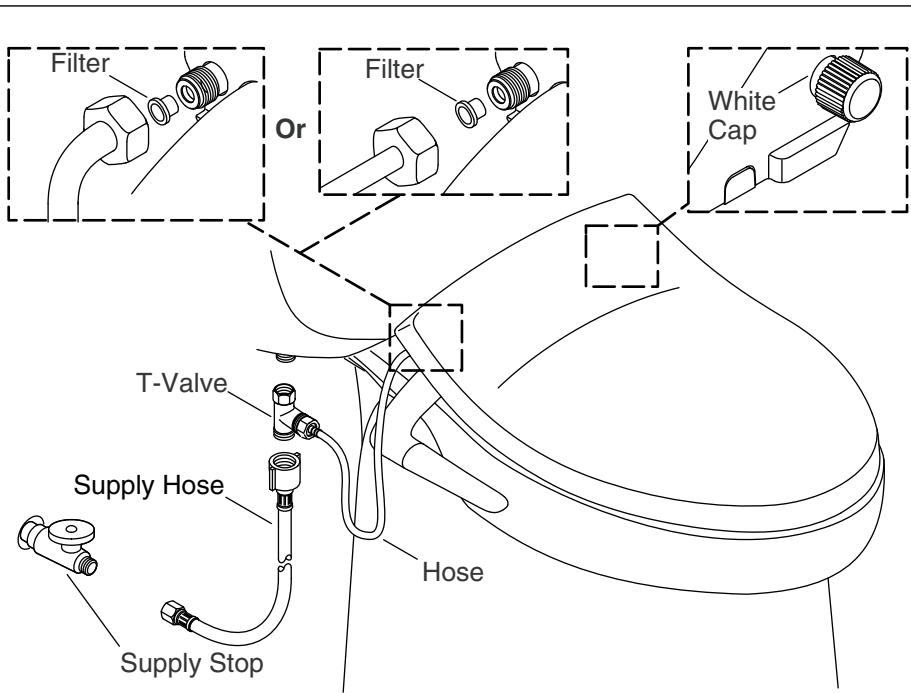

### 3. Complete the Installation



**CAUTION: Risk of property damage.** Do not push or pull on the water connection between the seat and the water supply stop. This will prevent water leakage.

**NOTICE:** Use care to avoid cross threading or overtightening the connections. Unless otherwise indicated, use an adjustable wrench to tighten one-quarter turn past hand-tight.

- Connect the T-valve to the bidet hose.
- If needed, connect the supply hose to the supply stop.
- Connect the supply hose to the T-valve following the hose manufacturer's instructions.
- Confirm the filter is in place. Install if needed.
- Install the bidet hose to the orange colored inlet.

**IMPORTANT!** The white cap must be in place on the side opposite the bidet hose.

- Connect the T-valve to the water inlet on the toilet tank.
- Turn on the water supply.

### **Complete the Installation (cont.)**

- Check all connections for leaks and make any adjustments as needed.

### **Care and Cleaning**

For best results, keep the following in mind when caring for your KOHLER product:

- Always test your cleaning solution on an inconspicuous area before applying to the entire surface. Avoid using aerosol products.
- Wipe surfaces clean and rinse completely with water immediately after applying cleaner. Rinse and dry any overspray that lands on nearby surfaces.
- Do not allow cleaners to soak on surfaces.
- Use a soft, dampened sponge or cloth. Never use an abrasive material such as a brush or scouring pad to clean surfaces.
- Do not allow chemicals and cosmetics (such as fingernail polish and aftershave) to come in contact with the seat.
- The ideal cleaning mixture is dishwashing soap and water. Rinse and dry with a soft cloth.

For detailed cleaning information and products to consider, visit [www.kohler.com/clean](http://www.kohler.com/clean). To order Care & Cleaning information, call 1-800-456-4537.

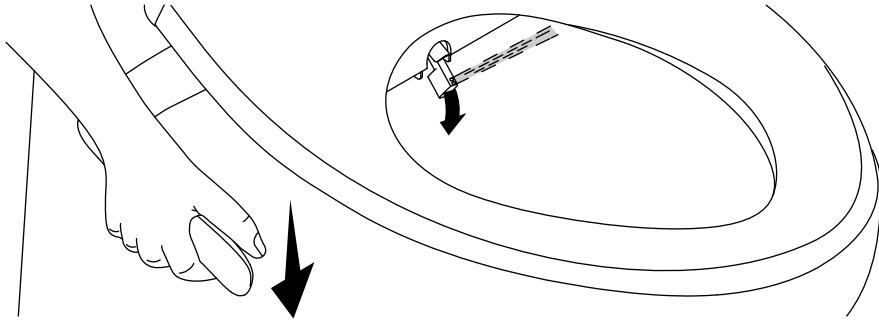
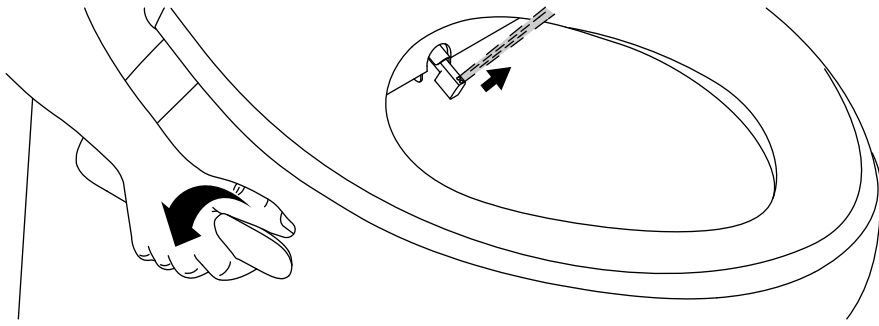

### Operation

**IMPORTANT!** Water can spray when no one is sitting on the seat.  
Do not activate the water until seated.

- **To activate the bidet wand,** twist the handle away from you.
- **To control the water flow,** twist the handle away from you to increase the flow, toward you to decrease the flow.
- **To adjust the bidet wand position,** push the handle down until the desired position is found.
- **To turn the bidet wand off,** twist the handle toward you until it stops.

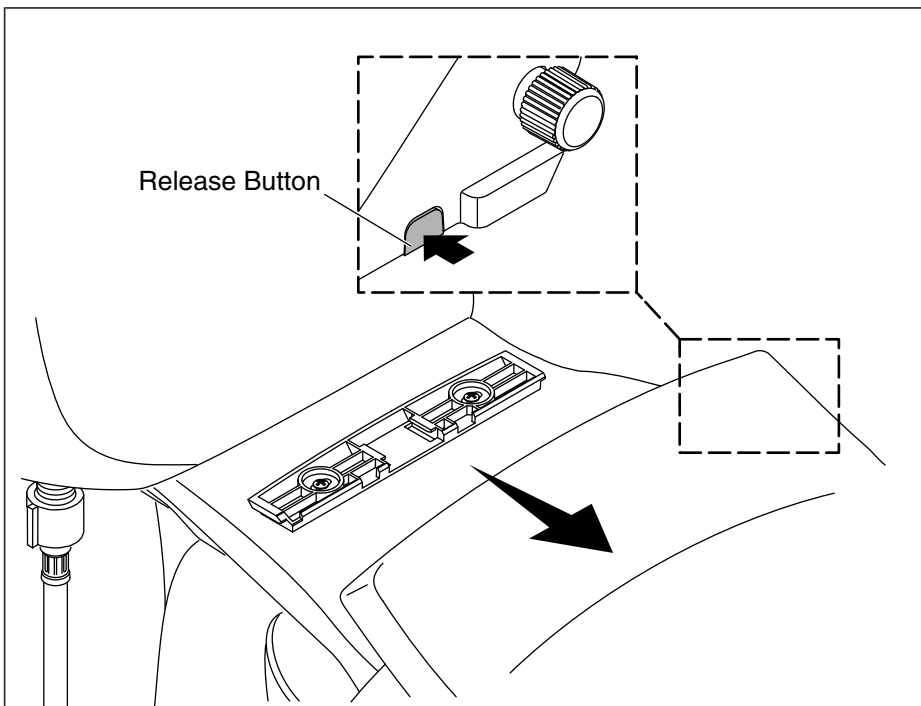

### Removing the Seat

- Turn the water supply off.
- Press the button on the right side of the seat, located near the water inlet.
- Slide the seat forward.



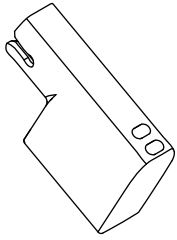

Nozzle 1

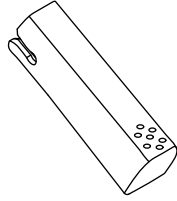

Nozzle 2

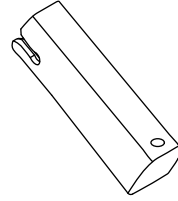

Nozzle 3

### Nozzle Options

**NOTE:** Two additional nozzles are provided. Each has a different spray intensity. Choose the nozzle that best suits your needs.

- Nozzle 1** - Comes installed. Mid level intensity.
- Nozzle 2** - Soft spray. For users who prefer a gentle spray or homes with high water pressure.
- Nozzle 3** - Intense spray. Best for installations with low water pressure.

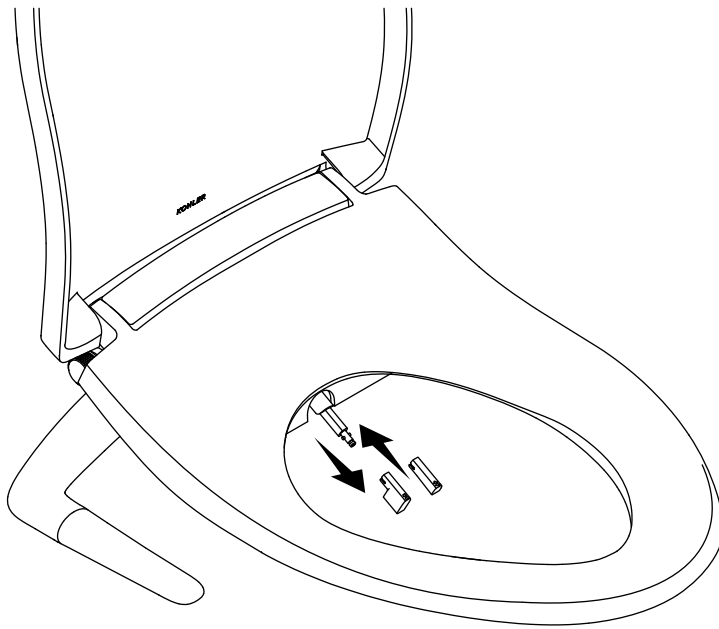

### Changing the Nozzle

- Manually pull the wand out.
- Firmly grip the wand, then pull the nozzle and remove.
- Select the replacement nozzle.
- With the outlet holes facing up, grasp the wand and firmly push the replacement nozzle into place.

### Warranty

#### ONE-YEAR LIMITED WARRANTY

KOHLER plumbing products are warranted to be free of defects in material and workmanship for one year from date of installation.

Kohler Co. will, at its election, repair, replace or make appropriate adjustment where Kohler Co. inspection discloses any such defects occurring in normal usage within one (1) year after installation. Kohler Co. is not responsible for removal or installation costs. **Use of in-tank toilet cleaners will void the warranty.**

To obtain warranty service contact Kohler Co. either through your

**Warranty (cont.)**

Dealer, Plumbing Contractor, Home Center or E-tailer, or by writing Kohler Co., Attn.: Customer Care Center, 444 Highland Drive, Kohler, WI 53044, USA, or by calling 1-800-4-KOHLER (1-800-456-4537) from within the USA and Canada, and 001-800-456-4537 from within Mexico, or visit [www.kohler.com](http://www.kohler.com) within the USA, [www.ca.kohler.com](http://www.ca.kohler.com) from within Canada, or [www.mx.kohler.com](http://www.mx.kohler.com) in Mexico.

**IMPLIED WARRANTIES INCLUDING THAT OF MERCHANTABILITY AND FITNESS FOR A PARTICULAR PURPOSE ARE EXPRESSLY LIMITED IN DURATION TO THE DURATION OF THIS WARRANTY. KOHLER CO. AND/OR SELLER DISCLAIM ANY LIABILITY FOR SPECIAL, INCIDENTAL OR CONSEQUENTIAL DAMAGES.** Some states/provinces do not allow limitations on how long an implied warranty lasts, or the exclusion or limitation of special, incidental or consequential damages, so these limitations and exclusions may not apply to you. This warranty gives you specific legal rights. You may also have other rights which vary from state/province to state/province.

**This is Kohler Co.'s exclusive written warranty.**

# Guide d'installation et d'utilisation

## Siège de bidet

### Outils et matériel

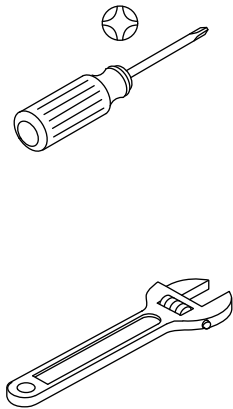

### Avant de commencer



**AVERTISSEMENT: Risque de brûlures.** Une température d'eau élevée peut causer des brûlures graves. Ne pas connecter cet appareil à une arrivée d'eau dont la température maximale dépasse 104°F ( 40°C).

- Respecter tous les codes électriques, de plomberie et de bâtiment locaux.
- Connecter seulement le siège à une arrivée d'eau froide fournissant de l'eau d'une qualité d'eau potable à une pression de 20 (139 kPa) à 80 psi (551 kPa).

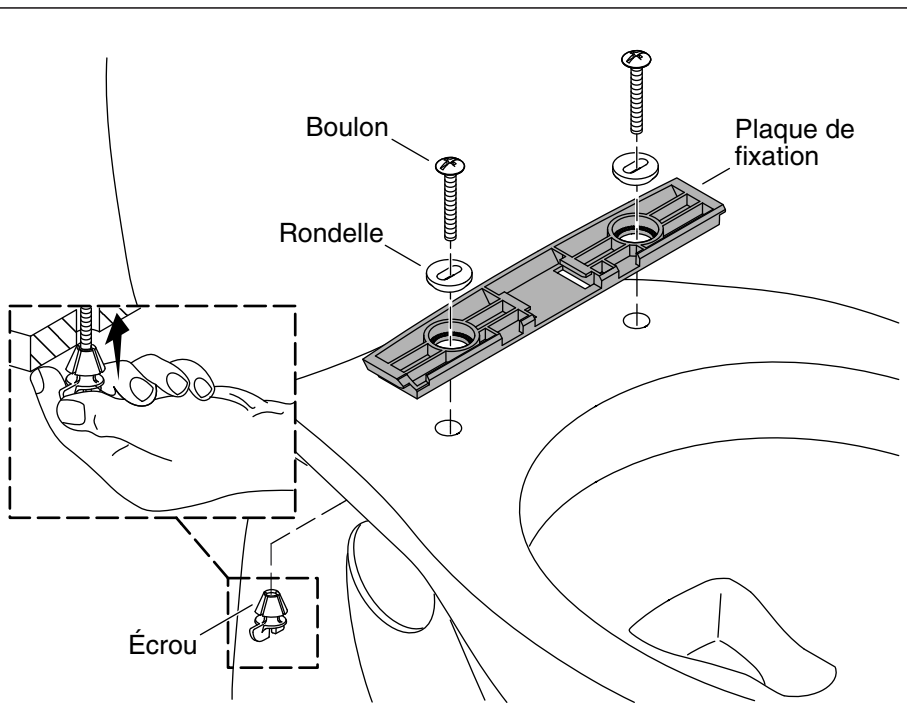

## 1. Installer la plaque de fixation

- Placer la plaque de fixation par-dessus les orifices de fixation sur la cuvette.
- Positionner les rondelles de manière à ce qu'elles reposent dans les ouvertures de la plaque de fixation.
- Faire passer chaque boulon par la plaque de fixation et dans les orifices de fixation.

**REMARQUE:** L'écrou ne doit pas être enfilé sur le boulon. Il ne se serrera pas en l'enfilant en place.

- Tout en tenant les boulons en place, pousser un écrou vers le haut sur chaque boulon aussi loin que possible.

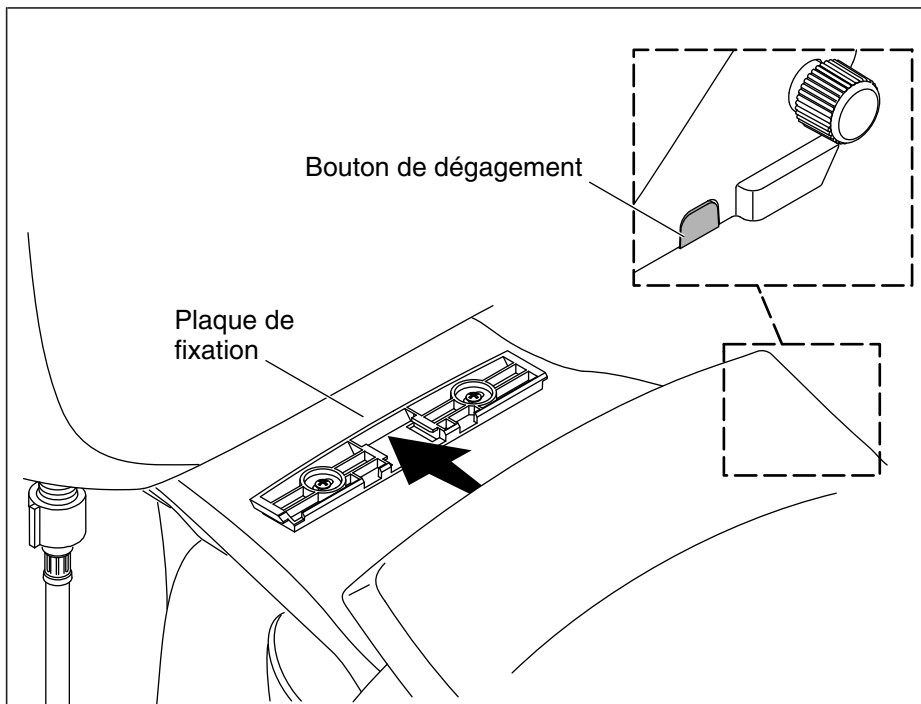

## 2. Installer le siège

### Positionner le siège

- ❑ Faire glisser le siège dans la plaque de fixation jusqu'à ce qu'il s'enclenche en place.
- ❑ Vérifier le positionnement du siège. Ajuster la position si nécessaire.

### Ajuster le siège

- ❑ Pour ajuster la position du siège, retirer celui-ci en enfonçant le bouton de dégagement et en faisant glisser le siège vers l'avant.
- ❑ Repositionner la plaque de montage selon les besoins.

### Installer le siège

- ❑ Bien serrer les boulons et les écrous de la plaque de fixation.
- ❑ Faire glisser le siège dans la plaque de fixation jusqu'à ce qu'il s'enclenche en place.

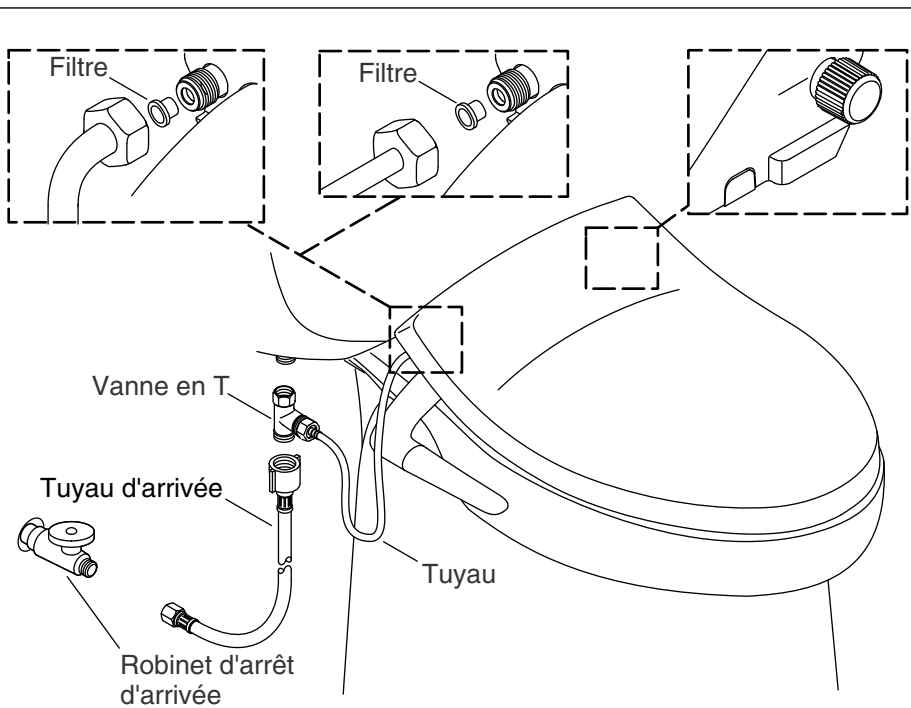

### 3. Terminer l'installation



**ATTENTION: Risque de dommages matériels.** Ne pas pousser sur le raccord d'eau entre le siège et le robinet d'arrêt d'arrivée d'eau et ne pas tirer dessus. Ceci empêche les fuites d'eau.

**AVIS:** Procéder avec soin afin d'éviter de fausser la filetage ou de serrer les connexions excessivement. Sauf sur indication contraire, utiliser une clé à molette pour serrer d'un quart de tour au-delà du serrage à la main.

- Connecter la valve en T sur le tuyau du bidet.
- Si nécessaire, connecter le tuyau d'arrivée au robinet d'arrêt d'arrivée.
- Raccorder le tuyau d'arrivée à la valve en T selon les instructions du fabricant du tuyau.
- Vérifier que le filtre est en place. Installer si nécessaire.
- Installer le tuyau du bidet sur l'orifice d'entrée de couleur orange.

**IMPORTANT!** Le capuchon blanc doit être en place sur le côté opposé du tuyau du bidet.

### **Terminer l'installation (cont.)**

- Connecter la valve en T à l'arrivée d'eau sur le réservoir de la toilette.
- Ouvrir l'arrivée d'eau.
- Inspecter tous les raccords pour y rechercher des fuites et effectuer tous les réglages selon les besoins.

### **Entretien et nettoyage**

Pour obtenir les meilleurs résultats possibles, prendre ce qui suit en considération lors de l'entretien de votre produit KOHLER:

- Toujours tester la solution de nettoyage sur une surface non visible avant de l'appliquer sur l'ensemble de la surface. Éviter d'utiliser des produits aérosols.
- Essuyer les surfaces et rincer complètement avec de l'eau immédiatement après l'application du nettoyant. Rincer et sécher tout éclaboussement sur les surfaces avoisinantes.
- Ne pas laisser les nettoyants tremper sur les surfaces.
- Utiliser une éponge ou un chiffon doux et humide. Ne jamais utiliser de matériau abrasif tel qu'une brosse ou une éponge à récurer pour nettoyer les surfaces.
- Ne pas laisser les produits chimiques et cosmétiques (comme du vernis à ongle et de l'après-rasage) entrer en contact avec le siège.
- Le mélange de nettoyage idéal est du savon à vaisselle et de l'eau. Rincer et sécher avec un chiffon doux.

Pour obtenir des informations détaillées sur le nettoyage et les produits à considérer, consulter le site [www.kohler.com/clean](http://www.kohler.com/clean). Pour commander des informations sur l'entretien & le nettoyage, appeler le 1-800-456-4537.



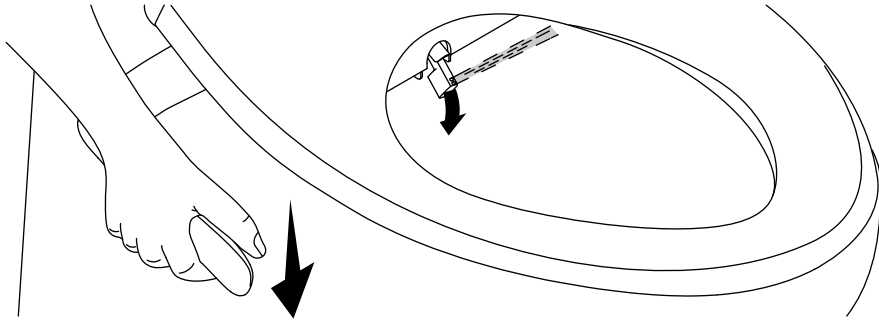
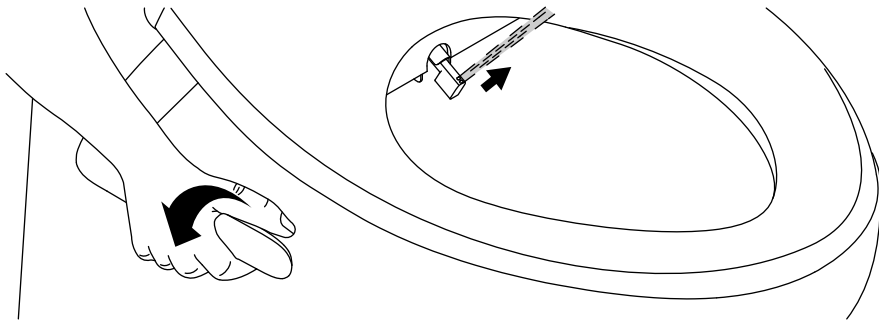

### Fonctionnement

**IMPORTANT!** L'eau ne peut vaporiser personne qui s'assied sur le siège. Ne pas activer l'eau avant d'être assis.

- **Pour activer la tige du bidet**, tourner la poignée dans la direction s'éloignant de l'utilisateur.
- **Pour contrôler le débit d'eau**, tourner la poignée dans la direction s'éloignant de l'utilisateur pour augmenter le débit, et vers l'utilisateur pour réduire le débit.
- **Pour ajuster la position de la tige du bidet**, pousser la poignée vers le bas jusqu'à ce que la position souhaitée ait été obtenue.
- **Pour tourner la tige du bidet en position d'arrêt**, tourner la poignée vers l'utilisateur jusqu'à ce qu'elle s'arrête.

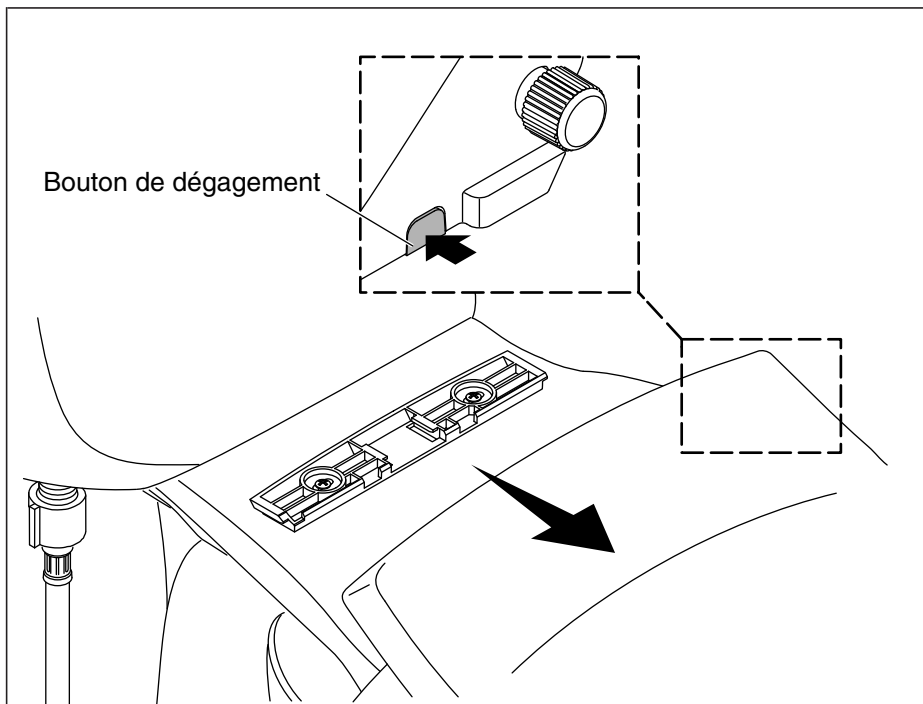

### Retrait du siège

- Couper l'arrivée d'eau.
- Appuyer sur le bouton se trouvant sur le côté droit du siège, à proximité de l'orifice d'entrée d'eau.
- Faire glisser le siège vers l'avant.

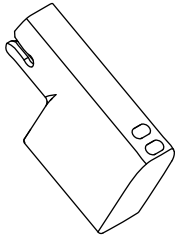

Buse 1

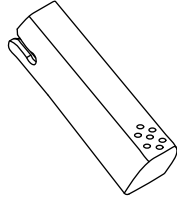

Buse 2

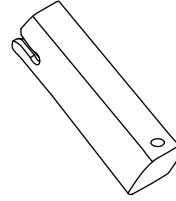

Buse 3

### Options de buses

**REMARQUE:** Deux buses supplémentaires sont fournies. Chacune d'entre elles a une différente intensité de vaporisation. Choisir la buse qui convient le mieux aux besoins en question.

- Buse 1** - Est installée. Intensité de niveau moyen.
- Buse 2** - Vaporisation douce. Pour les utilisateurs qui préfèrent un jet plus doux ou les domiciles avec pression d'eau élevée.
- Buse 3** - Vaporisation intense. Convient le mieux aux installation avec pression d'eau basse.

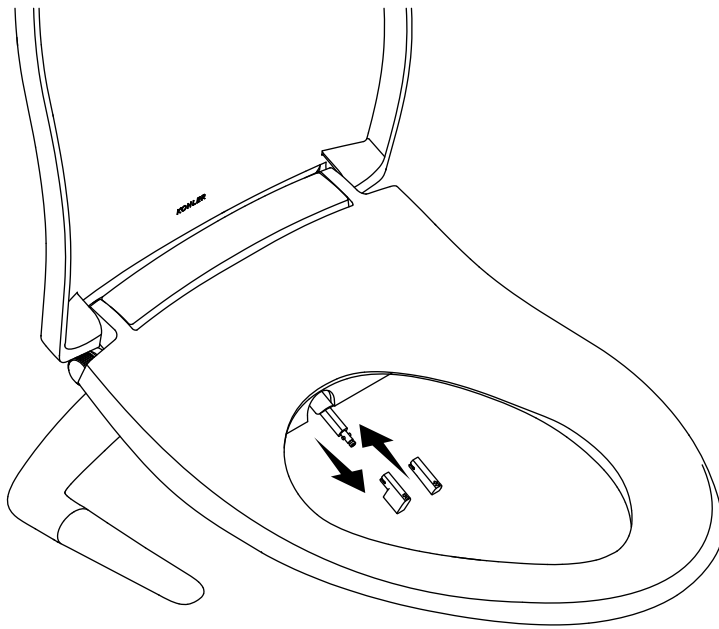

### Changement de la buse

- Tirer sur la tige manuellement pour la sortir.
- Saisir fermement la tige, puis tirer sur la buse et retirer.
- Choisir la buse de remplacement.
- Avec les orifices de sortie tournés vers le haut, saisir la tige et pousser fermement sur la buse de remplacement pour la mettre en place.

### Garantie

#### **GARANTIE LIMITÉE D'UN AN**

Les produits de plomberie KOHLER sont garantis contre tout vice de matériau et de fabrication pendant un an à partir de la date de l'installation.

Si un vice est découvert au cours d'une utilisation normale, Kohler Co. choisira, à sa discrétion, la réparation, le remplacement ou la rectification appropriée après inspection desdits vices par Kohler Co. pendant un (1) an à partir de la date d'installation. Kohler Co. n'est pas responsable des frais d'enlèvement ou d'installation. **L'utilisation**

## **Garantie (cont.)**

### **de nettoyeurs à l'intérieur du réservoir annule la garantie.**

Pour obtenir le service de garantie, contacter Kohler Co., par l'intermédiaire du vendeur, plombier, centre de rénovation ou revendeur par internet, ou bien par écrit à l'adresse suivante Kohler Co., Attn.: Customer Care Center, 444 Highland Drive, Kohler, WI 53044, USA, ou appeler le 1-800-4-KOHLER (1-800-456-4537) à partir des É.-U. et du Canada, et le 001-800-456-4537 à partir du Mexique, ou consulter le site [www.kohler.com](http://www.kohler.com) aux É.-U., [www.ca.kohler.com](http://www.ca.kohler.com) à partir du Canada, ou [www.mx.kohler.com](http://www.mx.kohler.com) au Mexique.

**LES GARANTIES TACITES, Y COMPRIS CELLES DE COMMERCIALITÉ ET D'ADAPTATION À UN USAGE PARTICULIER, SONT EXPRESSÉMENT LIMITÉE À LA DURÉE DE LA PRÉSENTE GARANTIE. KOHLER CO. ET/OU LE REVENDEUR DÉCLINENT TOUTE RESPONSABILITÉ CONTRE LES DOMMAGES PARTICULIERS, ACCESSOIRES OU INDIRECTS.**

Certains états et provinces ne permettent pas de limite sur la durée de la garantie tacite, ni l'exclusion ou la limite des dommages particuliers, accessoires ou indirects, et, par conséquent, lesdites limites et exclusions peuvent ne pas s'appliquer à votre cas. Cette garantie vous donne des droits juridiques particuliers. Vous pouvez également avoir d'autres droits qui varient d'un état ou d'une province à l'autre.

**Ceci constitue la garantie écrite exclusive de Kohler Co.**

# Guía de instalación y del usuario

## Asiento de bidet

### Herramientas y materiales

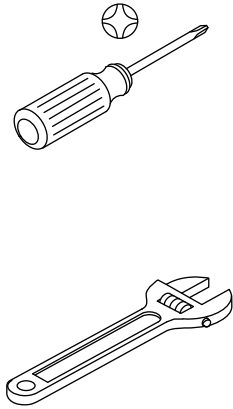

### Antes de comenzar



**ADVERTENCIA: Riesgo de quemaduras.** El agua a alta temperatura puede ocasionar quemaduras graves. No conecte este dispositivo a un suministro de agua cuya temperatura máxima sea superior a los 104°F ( 40°C).

- Cumpla todos los códigos locales eléctricos, de plomería y de construcción.
- Solamente conecte el asiento a un suministro de agua fría potable a una presión de 20 (139 kPa) a 80 psi (551 kPa).

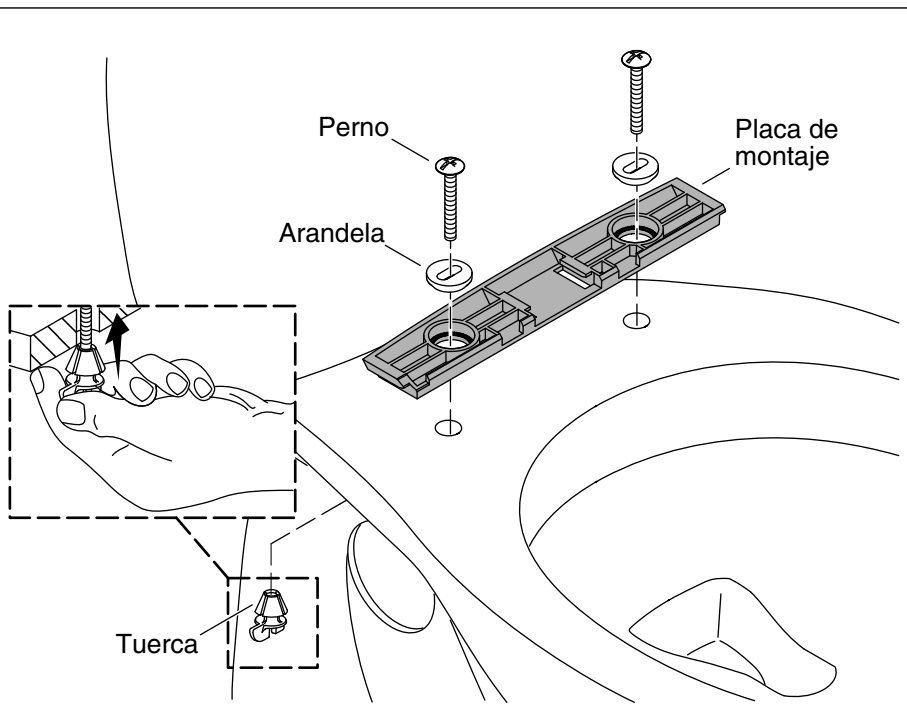

## 1. Instale la placa de montaje

- Coloque la placa de montaje sobre los orificios de montaje en la taza.
- Coloque las arandelas de manera que descansen en las aberturas de la placa de montaje.
- Introduzca cada uno de los pernos a través de la placa de montaje y hacia dentro de los orificios de montaje.

**NOTA:** La tuerca no debe ser enroscada en el perno. No se apretará al enroscarla en su lugar.

- Mientras sostiene los pernos en su lugar, empuje una tuerca hacia arriba en cada perno lo más posible.

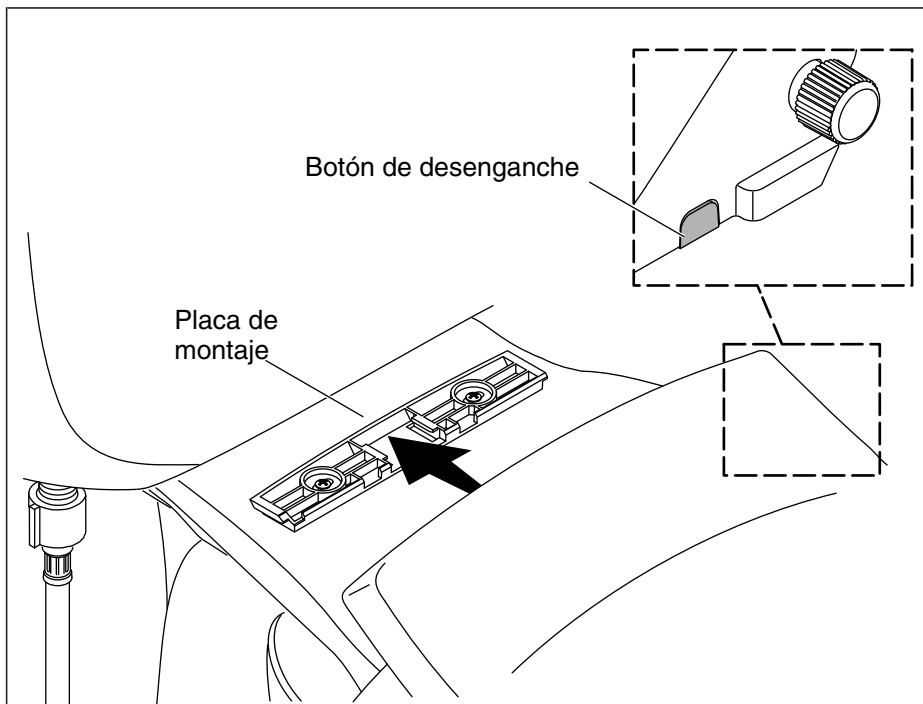

## 2. Instale el asiento

### Coloque el asiento.

- Deslice el asiento en la placa de montaje hasta que sienta que encaja en su lugar.
- Revise la posición del asiento. Ajuste la posición, si es necesario.

### Ajuste el asiento

- Para ajustar la posición del asiento, presione el botón de desenganche y deslice el asiento hacia adelante hasta retirarlo.
- Cambie la posición de la placa de montaje lo que sea necesario.

### Instale el asiento

- Apriete con firmeza los pernos y las tuercas de la placa de montaje.
- Deslice el asiento en la placa de montaje hasta que sienta que encaja en su lugar.



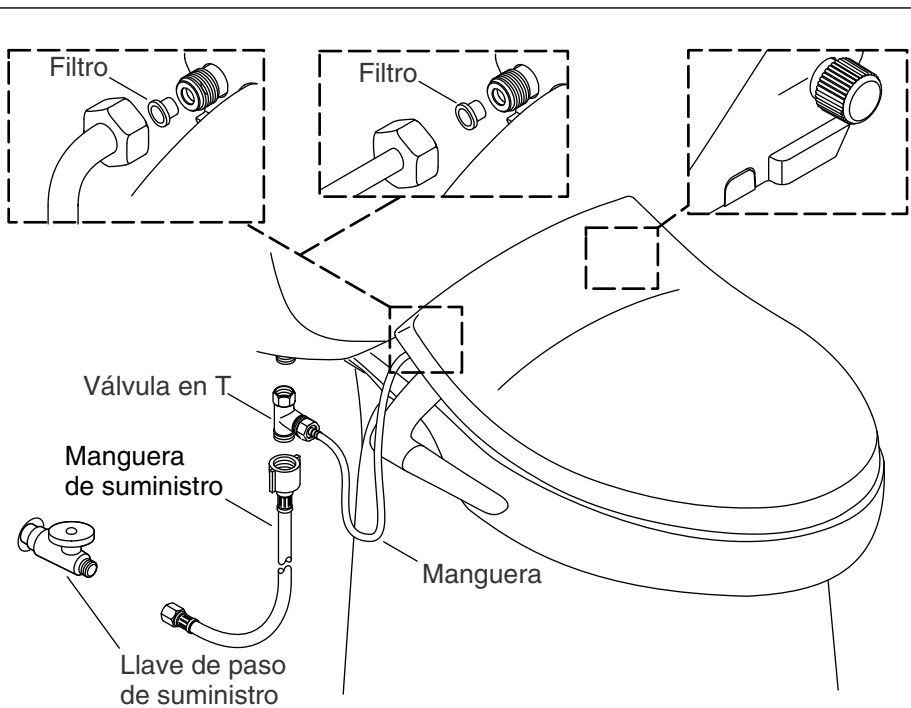

### 3. Termine de hacer la instalación



**PRECAUCIÓN: Riesgo de daños a la propiedad.** No empuje ni jale la conexión de agua entre el asiento y la llave de paso del suministro de agua. Así se evitan las fugas de agua.

**AVISO:** Tenga cuidado para evitar dañar las roscas o apretar demasiado las conexiones. A menos que se indique otra cosa, con una llave de apriete ajustable apriete un cuarto de vuelta más después de apretar a mano.

- Conecte la válvula en T a la manguera del bidet.
- De ser necesario, conecte la manguera de suministro a la llave de paso de suministro.
- Conecte la manguera de suministro a la válvula en T de acuerdo a las instrucciones del fabricante de la manguera.
- Confirme que el filtro esté en su lugar. Instálelo de ser necesario.
- Instale la manguera del bidet a la entrada color naranja.

**¡IMPORTANTE!** La tapa blanca debe quedar en el lado opuesto a la manguera del bidet.

### **Termine de hacer la instalación (cont.)**

- Conecte la válvula en T a la entrada de agua en el tanque del inodoro.
- Abra el suministro de agua.
- Revise todas las conexiones para asegurarse de que no haya fugas, y haga los ajustes necesarios.

### **Cuidado y limpieza**

Para obtener los mejores resultados, tenga presente lo siguiente al limpiar su producto KOHLER:

- Siempre pruebe la solución de limpieza en un área oculta antes de aplicarla a toda la superficie. Evite usar productos en aerosol.
- Limpie con un paño las superficies, y enjuague completa e inmediatamente con agua después de haber aplicado el limpiador. Enjuague y seque las superficies cercanas que hayan sido rociadas.
- No deje mucho tiempo los limpiadores en las superficies.
- Utilice una esponja o un paño suave y húmedo. Para limpiar las superficies nunca utilice materiales abrasivos, como cepillos o estropajos de tallar.
- No permita que sustancias químicas y cosméticos (como esmalte para uñas y loción para después de afeitarse) entren en contacto con el asiento.
- La mezcla de limpieza ideal es líquido para lavar la vajilla y agua. Enjuague y seque con un paño suave.

Para obtener información detallada de limpieza y de productos a considerar, visite [www.kohler.com/clean](http://www.kohler.com/clean). Para solicitar información sobre el cuidado y la limpieza, llame al 1-800-456-4537.

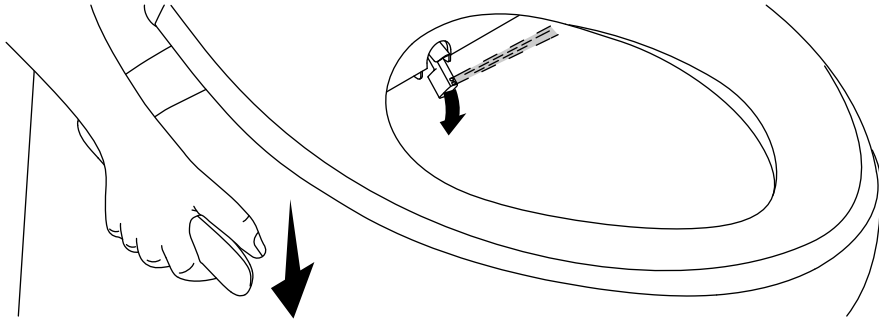
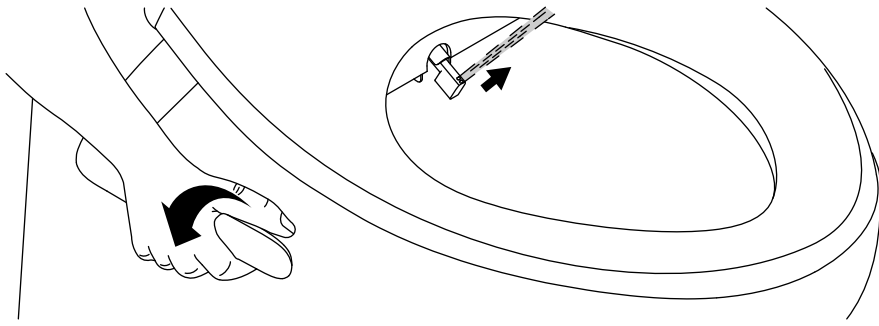

### Funcionamiento

**¡IMPORTANTE!** El agua puede salir en rocío sin que haya nadie sentado en el asiento. No active el agua antes de sentarse.

- **Para activar la varilla del bidet**, gire la manija alejándola de usted.
- **Para controlar el flujo de agua** gire la manija alejándola de usted para aumentar el flujo, o hacia usted para disminuirlo.
- **Para ajustar la posición de la varilla del bidet**, empuje la manija hacia abajo hasta la posición deseada.
- **Para cerrar la varilla del bidet**, gire la manija hacia usted hasta que se detenga.

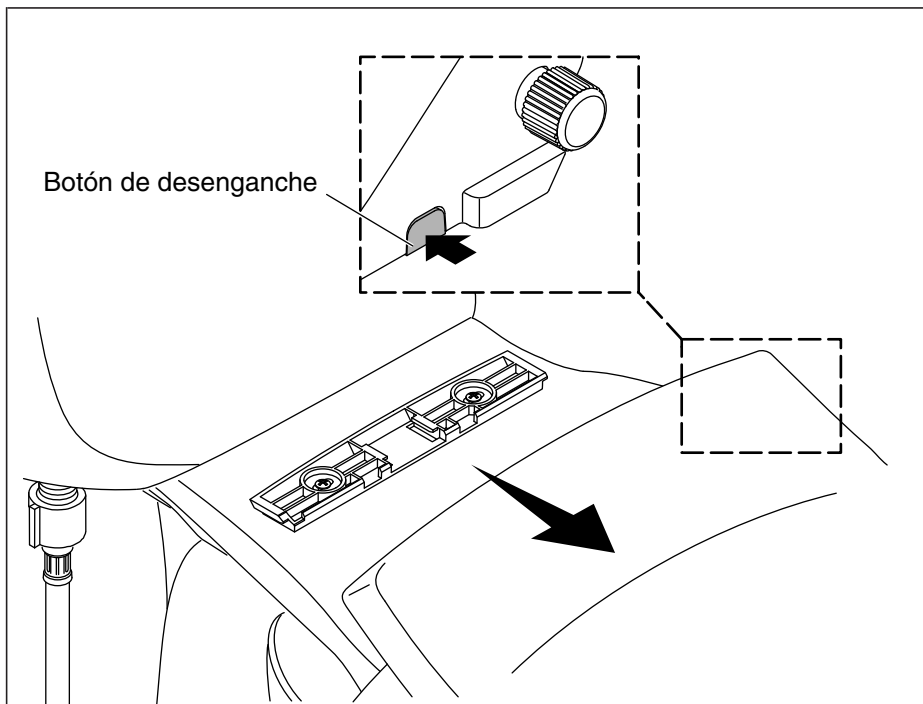

### Desmontaje del asiento

- ❑ Cierre el suministro de agua.
- ❑ Oprima el botón en el lado derecho del asiento, cerca de la entrada de agua.
- ❑ Deslice el asiento hacia adelante.

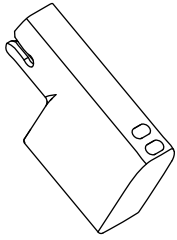

Boquilla 1

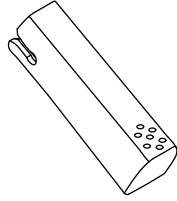

Boquilla 2

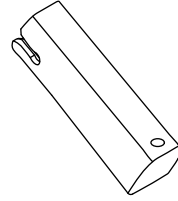

Boquilla 3

### Opciones de boquillas

**NOTA:** Se incluyen dos boquillas adicionales. Cada una tiene distinta intensidad de rocío. Elija la boquilla que se ajuste mejor a sus necesidades.

- Boquilla 1** - Viene instalada. Intensidad de nivel medio.
- Boquilla 2** - Rocío suave. Para usuarios que prefieren un rocío delicado o casas con alta presión de agua.
- Boquilla 3** - Rocío intenso. Preferible para instalaciones con baja presión de agua.

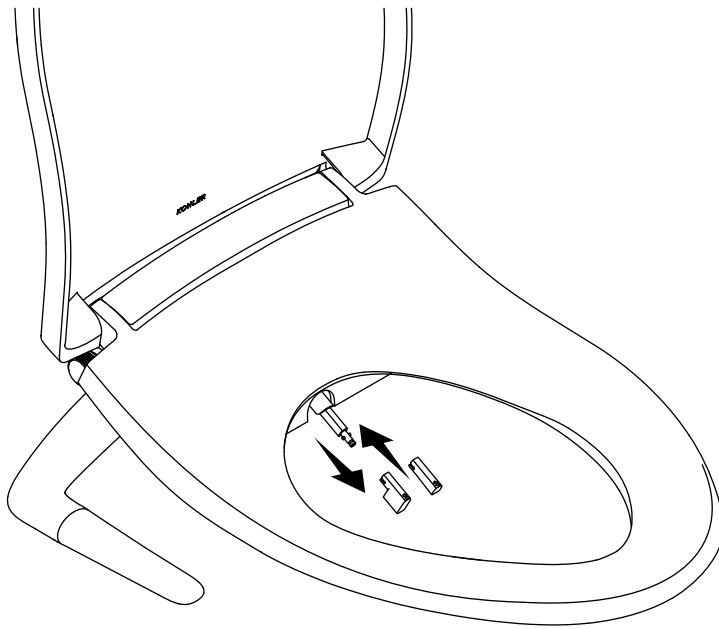

### Cambio de boquillas

- Jale la varilla hacia fuera.
- Sostenga la varilla con firmeza, y luego jale la boquilla y retírela.
- Seleccione la boquilla de reemplazo.
- Con los orificios de salida hacia arriba, sujete la varilla y con firmeza empuje la boquilla de reemplazo a su lugar.

### Garantía

#### **GARANTÍA LIMITADA DE UN AÑO**

Se garantizan los productos de plomería KOHLER contra defectos de material y mano de obra durante un año a partir de la fecha de instalación.

Kohler Co., a su criterio, reparará, reemplazará o realizará los ajustes pertinentes en los casos en que la inspección realizada por Kohler Co. determine que dichos defectos hayan ocurrido durante el uso normal en el transcurso de un (1) año a partir de la fecha de instalación.

Kohler Co. no se hace responsable de costos de desinstalación o de instalación. **El uso de limpiadores de inodoro que se colocan dentro**

## **Garantía (cont.)**

### **del tanque anula la garantía.**

Para obtener el servicio de garantía, comuníquese con Kohler Co. a través de su distribuidor, contratista de plomería, centro de remodelación o distribuidor por Internet, o escriba a Kohler Co., Atención: Customer Care Center, 444 Highland Drive, Kohler, WI 53044, EE.UU., o llame al 1-800-4-KOHLER (1-800-456-4537) desde los EE.UU. y Canadá, o al 001-800-456-4537 desde México, o visite [www.kohler.com](http://www.kohler.com) desde los EE.UU., [www.ca.kohler.com](http://www.ca.kohler.com) desde Canadá, o [www.mx.kohler.com](http://www.mx.kohler.com) en México.

**TODA GARANTÍA IMPLÍCITA, INCLUIDA LA DE COMERCIALIZACIÓN E IDONEIDAD DEL PRODUCTO PARA UN USO DETERMINADO, SE LIMITA EXPRESAMENTE A LA DURACIÓN DE ESTA GARANTÍA. KOHLER CO. Y/O EL VENDEDOR DESCARGAN TODA RESPONSABILIDAD POR CONCEPTO DE DAÑOS PARTICULARES, INCIDENTALES O INDIRECTOS.** Algunos estados/provincias no permiten limitaciones en cuanto a la duración de una garantía implícita o a la exclusión o limitación de daños particulares, incidentales o indirectos, por lo que estas limitaciones y exclusiones pueden no aplicar a su caso. Esta garantía le otorga ciertos derechos legales específicos. Además, usted también puede tener otros derechos que varían de estado a estado y de provincia a provincia.

**Esta es la garantía exclusiva por escrito de Kohler Co.**

USA/Canada: 1-800-4KOHLER

México: 001-800-456-4537

[kohler.com](http://kohler.com)

THE BOLD LOOK  
OF **KOHLER**®

©2015 Kohler Co.

1263904-2-B