



**GLACIER BAY®**

Internet #  
305351364  
305351359

Model #  
HD58303-2301  
HD58303-2304

SKU#  
1003332462  
1003332464

# USE AND CARE GUIDE

---

## 4-FUNCTION HANDSHOWER KIT

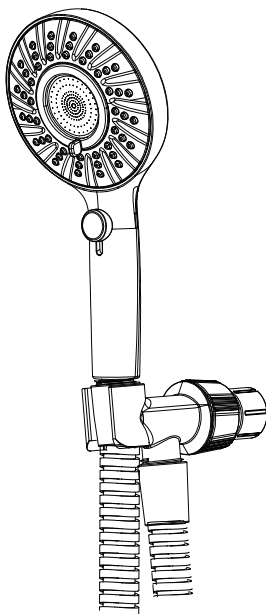

### Questions, problems, missing parts?

Before returning to the store, call Glacier Bay Customer Service  
8 a.m. - 7 p.m., EST, Monday - Friday  
9 a.m. - 6 p.m., EST, Saturday

1-855-HD-GLACIER (1-855-434-5224)

[HOMEDEPOT.COM](http://HOMEDEPOT.COM)

---

### THANK YOU

*We appreciate the trust and confidence you have placed in Glacier Bay through the purchase of this wall bar shower kit. We strive to continually create quality products designed to enhance your home. Visit us online to see our full line of products available for your home improvement needs. Thank you for choosing Glacier Bay!*

## Table of Contents

<b>Safety Information</b> .....	2	<b>Installation</b> .....	4
<b>Warranty</b> .....	2	<b>Operation</b> .....	5
<b>Pre-Installation</b> .....	3	<b>Care and Cleaning</b> .....	5
<b>Planning Installation</b> .....	3		
<b>Tools Required</b> .....	3		
<b>Package Contents</b> .....	3		

## Safety Information

Please read and understand this entire manual before attempting to assemble, operate, or install the product.

## Warranty

### LIMITED LIFETIME WARRANTY

Glacier Bay products are manufactured with superior quality standards and workmanship and are backed by our limited lifetime warranty. Glacier Bay products are warranted to the original consumer purchaser to be free of defects in materials or workmanship. We will replace FREE OF CHARGE any product or parts that proves defective. Simply, return the product / part to any of The Home Depot retail locations or call 1-855-HD-GLACIER (1-855-434-5224) to receive the replacement item. Proof of purchase (original sales receipt) from the original consumer purchaser must be made available for all Glacier Bay warranty claims.

This warranty excludes incidental/inconsequential damages and failures due to misuse, abuse or normal wear and tear. This warranty excludes all industrial, commercial and business usage, whose purchasers are hereby extended a five year limited warranty from the date of purchase, with all other terms of this warranty applying except the duration of warranty.

Some states and provinces do not allow the exclusion or limitation of incidental or consequential damages, so the above limitations may not apply to you. This warranty gives you specific legal rights and you may also have other rights that vary from state to state and province to province. Please see a store or contact 1-855-HD-GLACIER for more details.

Contact the Customer Service Team at 1-855-434-5224 or visit [www.HomeDepot.com](http://www.HomeDepot.com).

# Pre-Installation

## PLANNING INSTALLATION

Before beginning the installation of this product, ensure all parts are present. Compare parts with the Package Contents. If any part is missing or damaged, do not attempt to install the product.

## TOOLS REQUIRED



Wrench

## PACKAGE CONTENTS

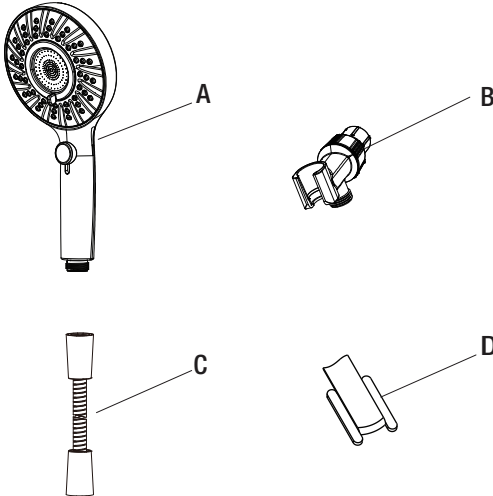

Part	Description	Quantity
A	Handshower	1
B	Shower Arm Mount	1
C	Hose	1
D	Thread sealant tape	1

# Installation

## 1 Preparing for installation

- Remove the existing showerhead (counterclockwise) with a wrench.
- Clean the shower arm thread.

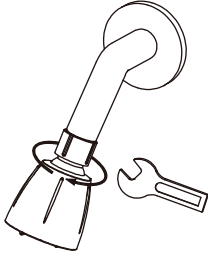

## 2 Installing the shower arm mount

- Apply the new thread sealant tape to the shower arm.
- Hand-tighten the shower arm mount (B) (clockwise) onto the shower arm.

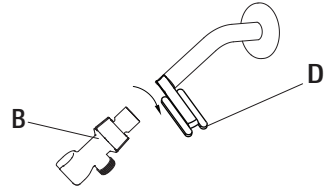

## 3 Installing the hose

- Attach the handshower hose to the 1/2 in. outlet on the shower arm mount.

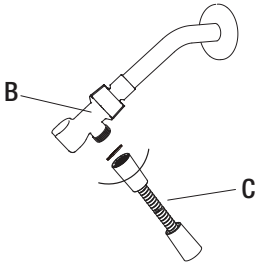

## 4 Installing the handshower

- Attach the other end of the handshower hose (C) to the handshower (A).

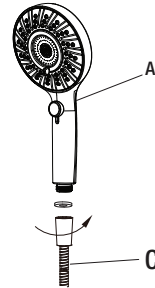

## 5 Finishing the installation

- Turn on the water supply, check for leaks, and tighten as needed.

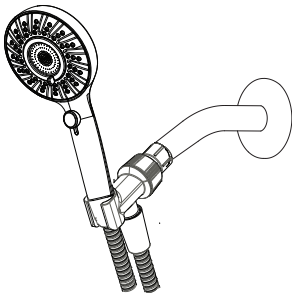

## 6 Clean the shower face

- Turn the lever (1) (counterclockwise) to remove shower face.
- Clean (A1) with a fine brush
- After cleaning the face, reassemble the parts, and turn the lever (1) (clockwise) to secure the face.

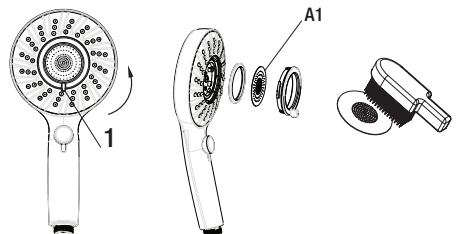

# Operation

## 1 Switching between the different functions

- This is a 4-function showerhead. Turn the switch handle(1) to switch between the three settings as shown below:



**NOTE:** When looking at the spray face, the position at the bottom of the push button is the pause function which reduces the flow of water, but does not completely restrict the flow of water.

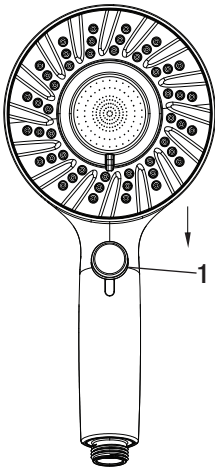

Mesh Spray



Mesh Spray & Full Spray



Full Spray



Pause

## Care and Cleaning

- Preserve the finish of the showerhead using a non-abrasive wax.
- When using non-abrasive cleaners, rinse off immediately when finished cleaning the showerhead.
- Do not use abrasive cleaners when cleaning this showerhead.
- If your product is not equipped with prevention, in order to make your product backflow compliant, avacuum breaker will need to be added.



**Questions, problems, missing parts?**

**Before returning to the store, call Glacier Bay Customer Service**

**8 a.m. - 7 p.m., EST, Monday - Friday**

**9 a.m. - 6 p.m., EST, Saturday**

**1-855-HD-GLACIER (1-855-434-5224)**

**HOMEDEPOT.COM**

**Retain this manual for future use.**



**GLACIER BAY®**

Internet #  
305351364  
305351359

Model #  
HD58303-2301  
HD58303-2304

SKU#  
1003332462  
1003332464

# GUÍA DE USO Y CUIDADO

---

## KIT DE DUCHA MANUAL, DE 4 FUNCIONES

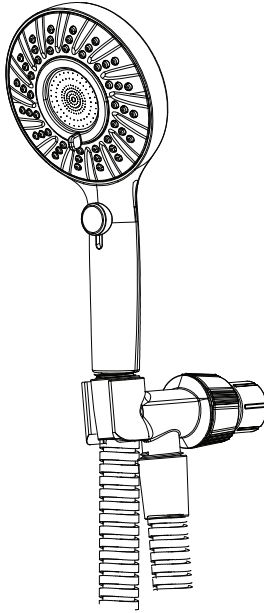

¿Problemas, preguntas o piezas faltantes?

Antes de regresar a la tienda, llama al servicio al cliente de  
Glacier Bay de lunes a viernes entre 8 a.m. y 7 p.m. y los  
sábados entre 9 a.m. y 6 p.m. (hora estándar del Este)

1-855-HD-GLACIER (1-855-434-5224)

[HOMEDEPOT.COM](http://HOMEDEPOT.COM)

---

### GRACIAS

*Agradecemos la confianza que has depositado en Glacier Bay al comprar este kit combinado de ducha manual y cabezal de ducha. Nos esforzamos por crear continuamente productos de calidad diseñados para mejorar su hogar. Visítenos en internet para ver nuestra línea completa de productos disponibles para sus necesidades de mejorar su hogar. ¡Gracias por elegir a Glacier Bay!*

## Tabla de contenido

<b>Información de seguridad</b> .....	8	<b>Instalación</b> .....	10
<b>Garantía</b> .....	8	<b>Funcionamiento</b> .....	11
<b>Pre-instalación</b> .....	9	<b>Cuidado y limpieza</b> .....	11
Planificación de la instalación .....	9		
Herramientas requeridas .....	9		
Contenido del paquete .....	9		

## Información de seguridad

Por favor, lea y comprenda este manual completo antes de intentar ensamblar, operar o instalar el producto.

## Garantía

### GARANTÍA DE POR VIDA LIMITADA

Los productos de Glacier Bay están fabricados con normas y mano de obra de calidad superior y están respaldados por nuestra garantía de por vida limitada. Los productos de Glacier Bay están garantizados al comprador consumidor original de estar libres de defectos en materiales o mano de obra. Reemplazaremos LIBRE DE CARGOS cualquier producto o pieza que se demuestre está defectuosa. Simplemente, devuelva el producto a cualquiera de las ubicaciones de venta al detalle de The Home Depot o llame al 1-855-HD-GLACIER (1-855-434-5224) para recibir el artículo de reemplazo. La prueba de compra (recibo de venta original) del comprador consumidor original debe estar disponible para todos los reclamos de garantía de Glacier Bay.

Esta garantía excluye daños y fallos incidentales/consecuenciales debido al mal uso, abuso o desgaste normal por el uso. Esta garantía excluye todos los usos industriales, comerciales y de negocios, a cuyos compradores por la presente, se les ha ampliado una garantía limitada de cinco años a partir de la fecha de compra, con todos los otros artículos de esta garantía que aplican excepto la duración de la garantía.

Algunos estados y provincias no permiten la exclusión o la limitación de los daños incidentales o consecuenciales, por lo tanto, las limitaciones y exclusiones anteriores podrían no aplicar a usted. Esta garantía le otorga derechos legales específicos y también puede tener otros derechos que varían de un estado a otro. Por favor, vaya a una tienda o llame al 1-855-HD-GLACIER para más detalles.

Póngase en contacto con el Equipo de Servicio al Cliente llamando al 1-855-434-5224 o visite [www.HomeDepot.com](http://www.HomeDepot.com).



# Pre-instalación

## PLANIFICACIÓN DE LA INSTALACIÓN

Antes de comenzar la instalación este producto, asegúrese de que no falta ninguna pieza. Compare las piezas con la lista de contenido del paquete y herraje incluido. Si hace falta alguna parte o se encuentra dañada, no intente instalar el producto.

## HERRAMIENTAS REQUERIDAS

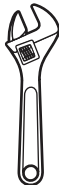

Llave

## CONTENIDO DEL PAQUETE

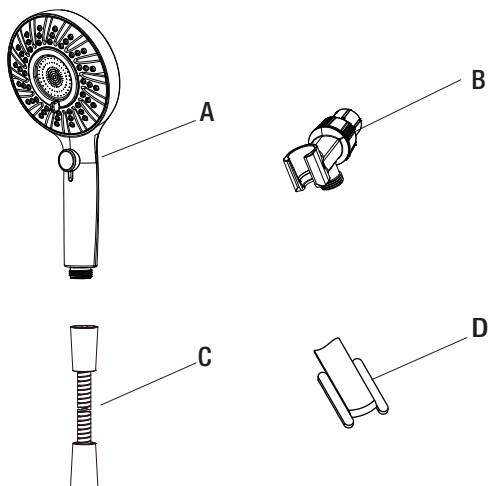

Pieza	Descripción	Cantidad
A	Ducha Manual	1
B	Montaje del Brazo de la Ducha	1
C	Manguera	1
D	Cinta selladora de roscas	1

# instalación

## 1 Preparación para la instalación

- Quite la regadera existente (gire de izquierda a derecha) con una llave.
- Limpie las roscas del brazo de la regadera.

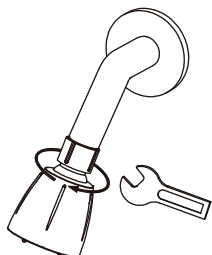

## 2 Cómo instalar el montaje del brazo de la ducha

- Coloca cinta selladora nueva en las roscas del brazo de la ducha. Aprieta con la mano el montaje (B) (en sentido de las manecillas del reloj) en el brazo de la ducha.
- Aprieta con la mano el montaje del brazo de la ducha (B) (hacia la derecha) en el brazo de la ducha.

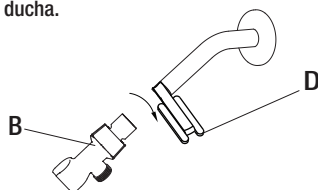

## 3 Cómo instalar la manguera

- Fija la manguera de la ducha manual (C) a la salida de 1.27 cm del montaje del brazo de la ducha (B).

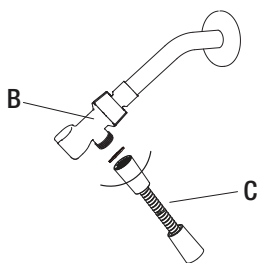

## 4 Cómo instalar la ducha manual

- Fija el otro extremo de la manguera de la ducha manual (C) a la ducha manual (A).

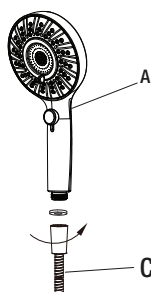

## 5 Cómo concluir la instalación

- Abre el suministro del agua, comprueba que no haya fugas y aprieta según sea necesario.

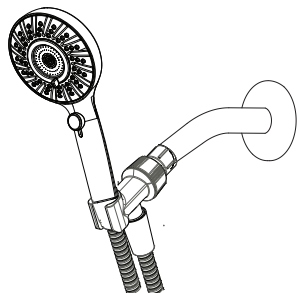

## 6 Cómo limpiar el cabezal de la ducha

- Girar la palanca (1) (hacia la izquierda) para quitar el cabezal de la ducha
- Limpiar (A1) con un cepillo fino
- Luego de limpiar el cabezal, reensamblar las partes y girar la palanca (1) (hacia la derecha) para asegurarlo.

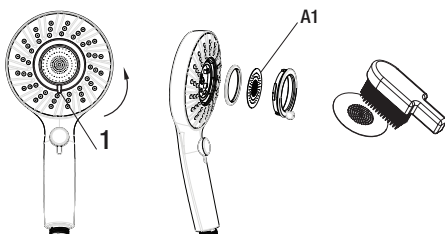

## Funcionamiento

### 1 Cómo seleccionar las distintas funciones

- Esta es una ducha manual de 4 funciones. Gira la llave del interruptor (1) en sentido de las manecillas del reloj para cambiar entre las cuatro configuraciones, tal como se muestra a continuación:



**NOTA:** Al mirar la parte frontal del rociador, la posición en la parte inferior del botón a presión es el modo de pausa, que disminuye el flujo de agua, pero sin obstruirlo completamente.

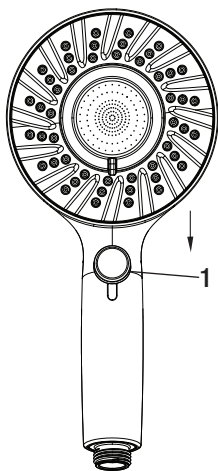

Rociado de malla



Rociado de malla y rociado máximo



Rociado Máximo



Pausa

## Cuidado y limpieza

- Para preservar el acabado de tu grifo, usa sólo cera no abrasiva.
- Al usar limpiadores no abrasivos, enjuaga de inmediato tras concluir la limpieza del cabezal de la ducha.
- No uses limpiadores abrasivos al limpiar este cabezal de ducha.
- Si su producto no está equipado con dispositivo de prevención, deberá agregarle un disyuntor de vacío para que cumpla con las normas.



**Problemas, preguntas o piezas faltantes?**

Antes de regresar a la tienda, llama al servicio al cliente de Glacier Bay de lunes a viernes entre 8 a.m. y 7 p.m. y los sábados entre 9 a.m. y 6 p.m.(hora estándar del Este)

**1-855-HD-GLACIER (1-855-434-5224)**

**HOMEDEPOT.COM**

**Conserva este manual para uso futur**