

# weed eater®

ENGLISH



Please do not return product to retailer.  
Por favor, no devuelva el producto al lugar de compra.  
Veuillez ne pas retourner le produit au détaillant.  
**1-800-487-5951**

Register your product online at:  
Registre su producto en línea en:  
Enregistrez votre produit en ligne à l'adresse :  
**www.weedeater.com**

## Instruction Manual Manual de Instrucciones Manuel d'Instructions

For Occasional Use Only

**WE14T**

ESPAÑOL



### **WARNING:**

Read and follow all Safety Rules and Operating Instructions before using this product. Failure to do so can result in serious injury.

### **ADVERTENCIA:**

Lea el manual de instrucciones y siga todas las advertencias e instrucciones de seguridad. El no hacerlo puede resultar en lesiones graves.

### **AVERTISSEMENT:**

Lire le manuel d'instructions et bien respecter tous les avertissements et toutes les instructions de sécurité. Tout défaut de le faire pourrait entraîner des blessures graves.

Husqvarna Consumer Outdoor Products  
9335 Harris Corners Parkway  
Charlotte, NC 28269

Husqvarna Consumer Outdoor Products  
850 Matheson Blvd. West  
Mississauga, Ontario L5V 0B4

115900149

Rev. B 2017-08-04

FRANÇAIS

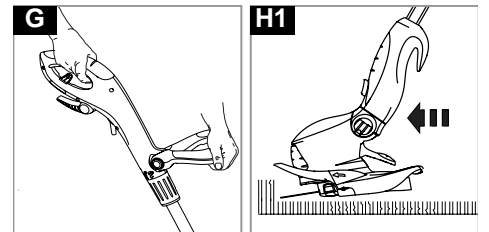
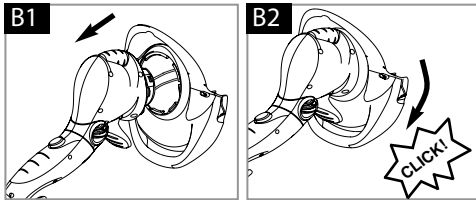
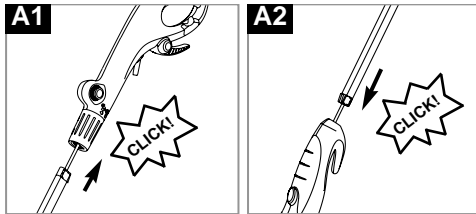
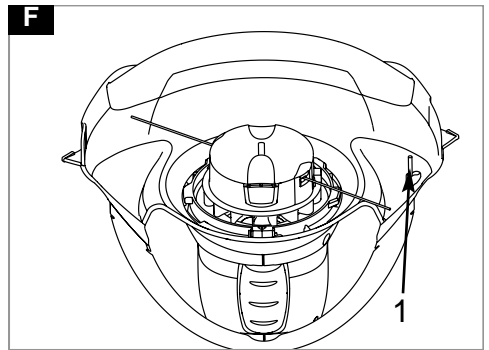
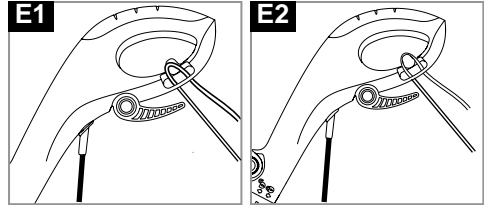
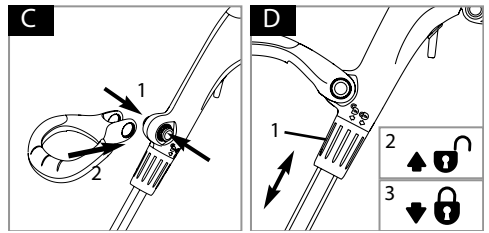
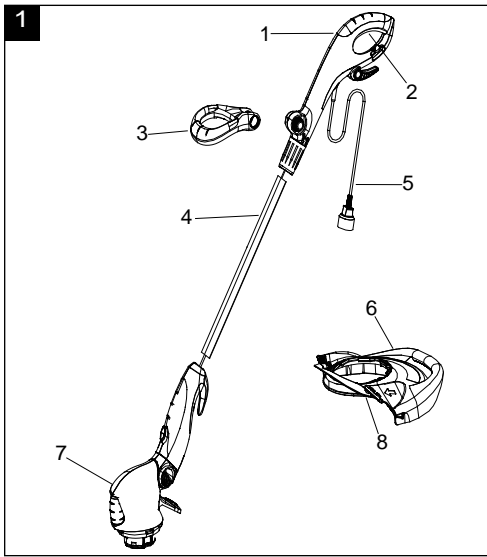

**⚠ WARNING: (PROPOSITION 65)**

Some dust created by power sanding, sawing, grinding, drilling, and other construction activities contains chemicals known to cause cancer, birth defects or other reproductive harm. Some examples of these chemicals are:





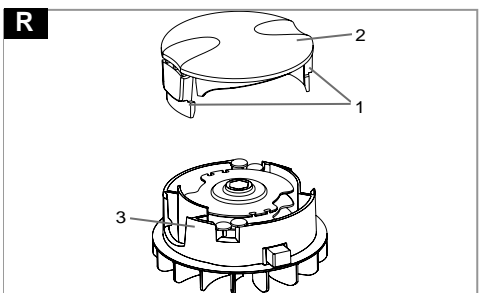
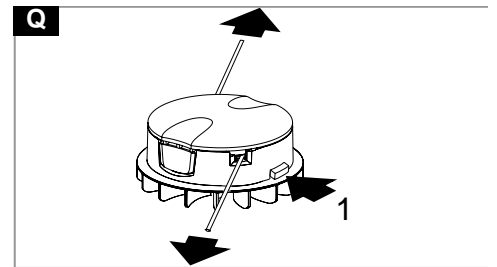
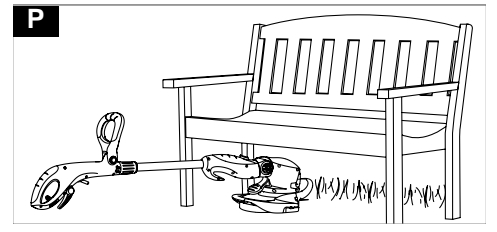
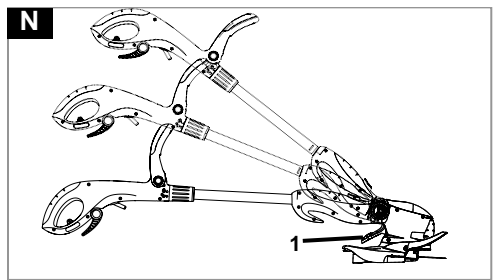
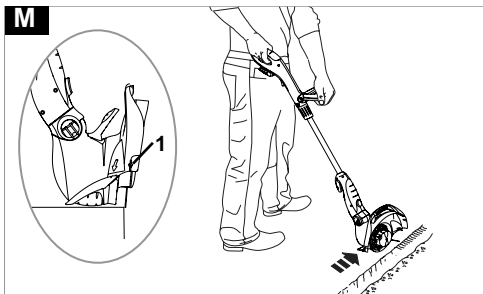
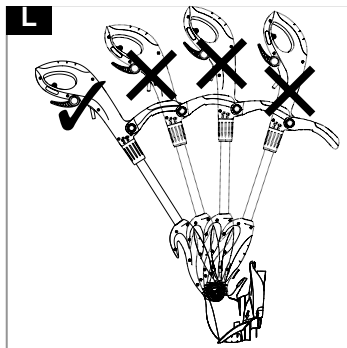
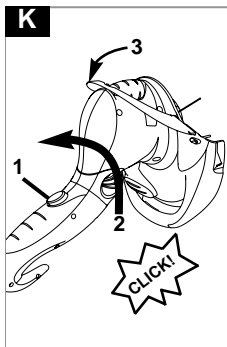
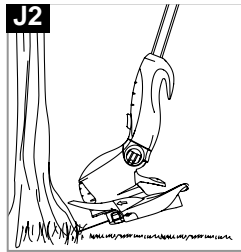
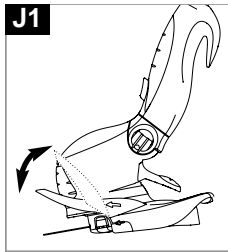
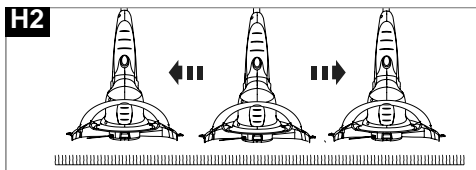

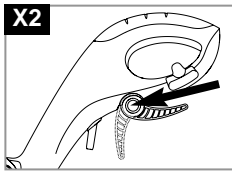
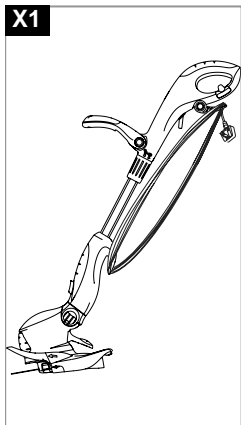
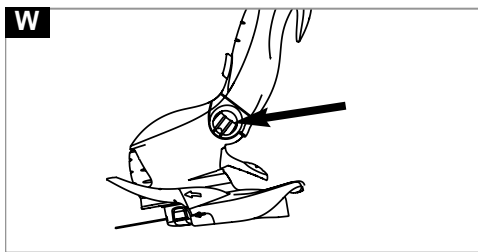
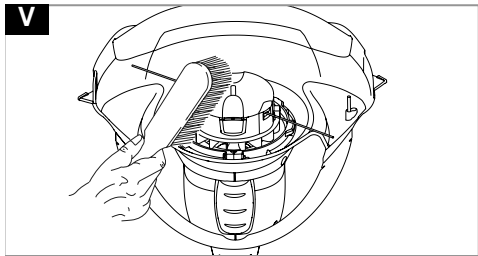
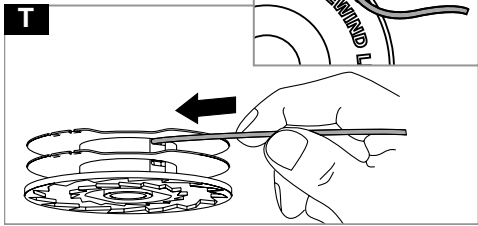
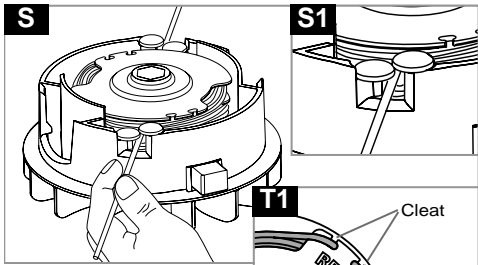





- Lead from lead-based paints
- Crystalline silica from bricks and cement and other masonry products, and
- Arsenic and chromium from chemically treated lumber.

Your risk of exposure to these chemicals varies depending on how often you do this type of work. To reduce your exposure to these chemicals, work in a well-ventilated area, and work with approved safety equipment, such as dust masks that are specially designed to filter out microscopic particles.



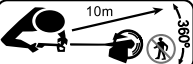

## IDENTIFICATION OF SYMBOLS

	<b>⚠ WARNING!</b> This power tool can be dangerous! Careless or incorrect use can result in serious or fatal injury to the operator or others.		To reduce the risk of electric shock, unplug before cleaning or servicing.
	Please read the operator's manual carefully and make sure you understand the instructions before using the machine.		Remove plug from the mains immediately if the cable is damaged or cut.
	<ul style="list-style-type: none"> <li>• Always wear hearing protection and safety glasses marked Z87.</li> <li>• Always wear face or dust mask if operation is dusty.</li> </ul>		Rocks or debris can ricochet or be thrown into eyes and face and cause blindness or other serious injury.
	Always wear heavy, long pants, long sleeves, boots, and gloves.		Do not expose to rain.
	Keep children, bystanders, and animals away from work area a minimum of 30 feet (10 meters) when starting or operating unit.		Use only specified trimmer head, spool, and recommended trimmer line. Never use blades, flailing devices, wire, rope, string, etc. This attachment is designed for line trimmer use only. Failure to follow these instructions may result in serious injury.
	Secure hair above shoulder length.		Double insulated
	Electrical shock		

## KNOW YOUR MACHINE

### See Fig. 1

1. Upper handle
2. Trigger
3. Lower handle

4. Shaft
5. Power cord
6. Guard
7. Cutting module
8. Plant and tree guard

## SAFETY

### GENERAL POWER TOOL SAFETY WARNINGS

**⚠ WARNING** Read all safety warnings and all instructions. Failure to follow the warnings and instructions may result in electric shock, fire and/or serious injury.

**Save all warnings and instructions for future reference.**

The term power tool in the warnings refers to your electric (corded) power tool or battery-operated (cordless) power tool.

#### Work area safety

- **Keep work area clean and well lit.** Cluttered or dark areas invite accidents.
- **Do not operate power tools in explosive atmospheres, such as in the presence of flammable liquids, gases or dust.** Power tools create sparks which may ignite the dust or fumes.
- **Keep children and bystanders away while operating a power tool.** Distractions can cause you to lose control.

### Electrical safety

- **Power tool plugs must match the outlet. Never modify the plug in any way. Do not use any adapter plugs with grounded power tools.** Unmodified plugs and matching outlets will reduce risk of electric shock.
- **Avoid body contact with grounded surfaces such as pipes, radiators, ranges and refrigerators.** There is an increased risk of electric shock if your body is grounded.
- **Do not expose power tools to rain or wet conditions.** Water entering a power tool will increase the risk of electric shock.
- **Do not abuse the cord. Never use the cord for carrying, pulling or unplugging the power tool. Keep cord away from heat, oil, sharp edges or moving parts.** Damaged or entangled cords increase the risk of electric shock.
- **When operating a power tool outdoors, use an extension cord suitable for outdoor use.** Use of a cord suitable for outdoor use reduces the risk of electric shock.

- **If operating a power tool in a damp location is unavoidable, use a ground fault circuit interrupter (GFCI) protected supply.** Use of an GFCI reduces the risk of electric shock.

#### Personal safety

- **Stay alert, watch what you are doing and use common sense when operating a power tool. Do not use a power tool while you are tired or under the influence of drugs, alcohol or medication.** A moment of inattention while operating power tools may result in serious personal injury.
- **Use personal protective equipment. Always wear eye protection.** Protective equipment such as dust mask, nonskid safety shoes, hard hat, or hearing protection used for appropriate conditions will reduce personal injuries.
- **Prevent unintentional starting. Ensure the switch is in the off-position before connecting to power source and/or battery pack, picking up or carrying the tool.** Carrying power tools with your finger on the switch or energizing power tools that have the switch on invites accidents.
- **Remove any adjusting key or wrench before turning the power tool on.** A wrench or a key left attached to a rotating part of the power tool may result in personal injury.
- **Do not overreach. Keep proper footing and balance at all times.** This enables better control of the power tool in unexpected situations.
- **Dress properly. Do not wear loose clothing or jewelry. Keep your hair, clothing and gloves away from moving parts.** Loose clothes, jewelry or long hair can be caught in moving parts.
- **If devices are provided for the connection of dust extraction and collection facilities, ensure these are connected and properly used.** Use of dust collection can reduce dust-related hazards.

#### Power tool use and care

- **Do not force the power tool. Use the correct power tool for your application.** The correct power tool will do the job better and safer at the rate for which it was designed.
- **Do not use the power tool if the switch does not turn it on and off.** Any power tool that cannot be controlled with the switch is dangerous and must be repaired.
- **Disconnect the plug from the power source and/or the battery pack from the power tool before making any adjustments, changing accessories, or storing power tools.** Such preventive safety measures reduce the risk of starting the power tool accidentally.
- **Store idle power tools out of the reach of children and do not allow persons unfamiliar with the power tool or these instructions to operate the power tool.** Power tools are dangerous in the hands of untrained users.
- **Maintain power tools. Check for misalignment or binding of moving parts, breakage of parts and any other condition that may affect the power tools operation. If damaged, have the power tool repaired before use.** Many accidents are caused by poorly maintained power tools.
- **Keep cutting tools sharp and clean.** Properly maintained cutting tools with sharp cutting edges are less likely to bind and are easier to control.
- **Use the power tool, accessories and tool bits etc., in accordance with these instructions and in the manner intended for the particular type of power tool, taking into account the working conditions**

**and the work to be performed.** Use of the power tool for operations different from those intended could result in a hazardous situation.

#### Service

- Have your power tool serviced by a qualified repair person using only identical replacement parts.** This will ensure that the safety of the power tool is maintained.

### TRIMMER SAFETY WARNINGS IMPORTANT SAFETY INSTRUCTIONS

When using the power tool, basic precautions should always be followed, including the following:

#### READ ALL INSTRUCTIONS BEFORE USING THIS POWER TOOL

**⚠ WARNING: To reduce the risk of fire, electric shock, or injury:**

- **Keep guards in place and in working order.**
- **Do not use this product without the guard being installed.**
- **Keep hands and feet away from cutting area.**
- **Do not use heavier trimmer lines than recommended in this manual.**
- **Do not use trimmer line materials of other types – for example, metal wire, rope, and the like.**

#### SAVE THESE INSTRUCTIONS

#### ELECTRICAL OUTLETS AND EXTENSION CORDS

**⚠ WARNING: Do not touch the terminals of the plug when installing or removing the extension cord from the plug.**

Double insulated power tools are equipped with a polarized plug (one blade is wider than the other) and will require the use of a polarized extension cord. The power tool's plug will fit into a polarized extension cord only one way. If the plug does not fit fully into the extension cord, reverse the plug. If the plug still does not fit, obtain a correct polarized extension cord.

A polarized extension cord will require the use of a polarized wall outlet. The plug will fit into the polarized wall outlet only one way. If the plug does not fit fully into the wall outlet, reverse the plug. If the plug still does not fit, contact a qualified electrician to install the proper outlet. Do not change or alter the power tool plug, the wall outlet, or the extension cord plug in any way.

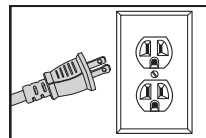

Double insulation eliminates the need for a three-wire grounded power cord and grounded power supply system. This is applicable only to Class II (double-insulated) tools. This power tool is a double-insulated tool.

**⚠ WARNING: GFCI protection should be provided on all circuits or outlets to be used for the power tool. Receptacles are available having built-in GFCI protection and should be used for this measure of protection.**

**NOTE: Double insulation does not take the place of normal safety precautions when operating the power tool.**

Before plugging in the power tool, make sure that the outlet voltage supplied is within the voltage marked on the power tool's data plate. Do not use "AC only" rated power tools with a DC power supply.

To reduce the risk of electric shock, use the power tool only with an extension cord intended for outdoor use, such as an extension cord of cord type: SW-A, SOW-A, STW-A, STOW-A, SJW-A, SJOW-A, SJTW-A. or SJTOW-A.

When using an extension cord, be sure to use one heavy enough to carry the current that your power tool will draw. An undersized extension cord will cause a drop in line voltage resulting in loss of power and overheating. The table below shows the correct size to use depending on cord length and nameplate ampere rating. If in doubt, use the next heavier gauge. The smaller the gauge number, the heavier the cord.

Minimum gauge for extension cords				
Volts	Total length of cord			
120V	7.6 m (25 ft)	15.2 m (50 ft)	30.4 m (100 ft)	45.7 m (150 ft)
	AWG			
	18	16	16	12

## VIBRATION EXPOSURE

Exposure to vibrations through prolonged use of power tools could cause blood vessel or nerve damage in the fingers, hands, and joints of people prone to circulation disorders or abnormal swelling. Prolonged use in cold weather has been linked to blood vessel damage in otherwise healthy people. If symptoms occur such as numbness, pain, loss of strength, change in skin color or texture, or loss of feeling in the fingers, hands, or joints, discontinue the use of this power tool and seek medical attention. An anti-vibration system does not guarantee the avoidance of these problems. Users who operate power tools on a continual and regular basis must closely monitor their physical condition and the condition of the power tool.

## ASSEMBLY

**⚠ WARNING! Do not connect the power tool to the power supply before it is completely assembled.**

### ASSEMBLY OF UPPER HANDLE TO TUBE (A1)

Ensure that the internal cable is not twisted.

1. Insert the shaft into the upper handle.
2. Push until it clicks into position.

Ensure that the shaft is fully installed by attempting to remove it.

### ASSEMBLY OF CUTTING MODULE TO SHAFT (A2)

Ensure that the internal cable is not twisted.

1. Insert the shaft into the cutting module.
2. Push until it clicks into position.

Ensure that the shaft is fully installed by attempting to remove it.

### GUARD ASSEMBLY (B1, B2)

1. Position the guard (B1) over the trimmer head (B2). Ensure the trimmer line is fed through the hole in the guard.
2. Push the guard into place and turn it in the direction indicated until a click is heard and the guard is securely locked.

Ensure the guard is securely in place by attempting to twist the guard.

### LOWER HANDLE ASSEMBLY (C)

1. Depress the two buttons on the sides of the switch handle.
2. Locate the steady handle over the buttons and release the buttons.
3. Adjust the steady handle to the most comfortable operating position by depressing the buttons and moving the handle.

### HEIGHT ADJUSTMENT (D)

1. Turn height adjuster (D1) in the direction indicated to un-lock (D2).
2. Adjust the length of the tube to the most comfortable operating position.
3. Turn height adjuster in the opposite direction to lock (D3).

Ensure that the shaft is fully secured.

### CORD RESTRAINT (E1) & (E2)

1. Make a loop in the extension cord and push the loop through the slot in the handle.
2. Position the loop over the hook and pull the cord back through the slot.

## OPERATION

### BEFORE STARTING

**⚠ WARNING**

- **The use of eye protection is recommended.**
- **Do not lean over the trimmer while trimming or edging, objects may be thrown by the trimmer line.**
- **Do not allow trimmer head to rest on the ground.**
- **Do not overload the trimmer.**
- **Unplug the power tool from the power source before making adjustments.**
- Make sure you have the proper personal protective equipment.
- Inspect the cleanliness of the power tool. Make sure the handles are dry, clean, and free of oil and grease.
- Inspect for correct alignment of moving parts.
- Inspect for broken or damaged parts. Do not use the power tool if any damage affects safety or operation. Have damage repaired by an authorized service center.
- Inspect the power cord. If it is damaged, have it repaired

by an authorized service center.

- Inspect the extension cord. Replace it if it is damaged.
- Connect the power cord to the extension cord.
- Connect the extension cord to the power supply.

Keep the extension cord clear of the work area. Position the cord so that it will not get caught on bushes, hedges, tree trunks or other obstructions while you are working.

**⚠ WARNING: Check the extension cord before each use and frequently while working. If damaged, replace immediately. Never use the tool with a damaged cord since touching the damaged area could cause electrical shock, resulting in serious injury.**

### STARTING AND STOPPING THE TRIMMER

To start the trimmer, squeeze the trigger.

To stop the trimmer, release the trigger.

### TRIMMING

1. Hold the trimmer as shown (G).

- Squeeze the trigger.
- Cut with trimmer line at an angle using the tip (H1).
- Swing trimmer in and out of the cutting area taking small cuts (H2).

### Using the Plant & Tree Guard (J1) & (J2)

The plant and tree guard allows the trimming of grass close to plants and trees without damaging them with the trimmer line.

- Flip the guard down (J1).
- Use the trimmer around trees (J2) and near plants.

### EDGING

- To convert to edging mode, press the button (K1) and twist the cutting module (K2). An audible "click" will confirm that the cutting module is locked. Ensure the plant and tree guard is flipped upwards (K3).

- Ensure the trimmer is in the correct position for edging (L).
- Hold the trimmer as shown (G).
- Squeeze the trigger.
- Use the wheel for extra stability and line up the edge of the lawn with the two indicators on the guard (M1). Edge in the direction indicated (M).
- To stop the trimmer, release the trigger.
- To return to trimming mode, press the button and twist the cutting module the opposite way. An audible "click" will confirm that the cutting module is locked.

### SHRUBBING

Press the lever (N1) with your foot to lower the handle. The handle can be lowered into three different positions to enable the use of the trimmer under shrubs and low obstacles (P).

## MAINTENANCE

**⚠ WARNING: Unplug the power tool from the power source before performing maintenance. Severe injury or death could occur from electrical shock or body contact with moving parts.**

### AUTOMATIC TRIMMER LINE FEED SYSTEM

#### How the automatic trimmer line feed works

When initially switching on the trimmer, a small length of trimmer line is fed out. A 'clattering' noise will be heard when the trimmer line hits the trimmer line cutter (F1). This is normal. After approximately 5 seconds the trimmer line will be cut to the correct length and the noise will reduce as the motor reaches full speed.

If the noise of the trimmer line being cut cannot be heard, more trimmer line will need to be fed out. To feed more trimmer line, stop the trimmer and allow the motor to stop completely, then re-start, allowing the motor to reach full speed.

Repeat until you hear the trimmer line hitting against the cutter. Do not repeat this procedure more than 6 times.

Make sure the motor is up to full speed before trimming.

#### To manually feed the trimmer line (Q)

If required, the trimmer line can be fed out manually.

To operate:

- Press and release the manual trimmer line feed button (Q1) while gently pulling on one of the trimmer lines until the trimmer line reaches the trimmer line cutter.
- When the required amount of trimmer line is fed out, gently pull on the second trimmer line. There is no need to press the manual trimmer line feed button again.

If the trimmer line extends past the trimmer line cutter, too much trimmer line has been fed out. If too much trimmer line is fed out, remove the spool cap and turn the spool counter-clockwise until the trimmer line is at the desired length.

#### To remove the spool cap (R)

- Press and hold in the two spool cap release latches (R1).
- Pull the spool cap (R2) away from the spool holder (R3).

#### When re-installing the spool cap

- Clean all areas of the spool cap and spool holder. Failure to do so may prevent the spool cap from being correctly installed in the spool holder.
- Replace the spool cap, pressing firmly down towards the spool holder until the spool cap clicks into place.
- Check that the spool cap is correctly installed by trying to remove it without pressing the two latches.

#### To replace the spool and trimmer line complete (S)

- Remove the old spool.
- Place the new spool into the spool holder with the cutout areas of the spool aligned with the eyelets.
- Release one trimmer line from the notch and feed the trimmer line through the eyelet.
- Repeat for the second trimmer line. Ensure the spool is correctly installed by gently rotating while keeping the spool holder steady.
- Install the spool cap.

#### To replace the trimmer line on the spool (T)

**IMPORTANT - Always wind the trimmer line onto the upper section of the spool first.**

- Cut approximately 6 meters (20 ft) of trimmer line.
- Insert 15 mm (0.6 in) of trimmer line into one of the holes in the upper section of the spool.
- Wind the trimmer line in the direction of the arrows on the top of the spool. Care should be taken to ensure that the trimmer line is neatly wound on the spool. Failure to do so will impair the efficiency of the automatic trimmer line feed.
- Leave approximately 100 mm (4 in) of trimmer line unwound and place into the notch.
- Repeat on the lower section of the spool.
- Install the spool and the spool cap.

#### After you have finished using the trimmer:

- Disconnect from the outlet.
- Remove debris from the trimmer shaft, handles and vents with a soft brush or dry cloth. Never clean the trimmer with water, cleaning fluids, or solvents (W).
- Use a soft brush to remove debris from the inside of the guard, the trimmer head and the motor housing air vents (V).
- Inspect the trimmer carefully, especially the parts of the trimmer head. If the trimmer is damaged in any way, contact an authorized service center. Never use a damaged trimmer.
- Store in a cool, dry place and out of reach of children.

#### Cable Storage (X1) & (X2)

The power cable can be stored on the trimmer.

- Wind the power cable carefully to avoid kinking.
- Press the button and the cable hook will drop down (X2).
- Place the power cord onto the cable hook.
- Push the cable hook fully back into position.



# TROUBLESHOOTING

**⚠ WARNING: Always stop the power tool and disconnect the power cord before performing any of the recommended remedies below.**

Starting and running problems		
Trouble	Cause	Remedy
Trimmer fails to operate	<ol style="list-style-type: none"> <li>1. No power</li> <li>2. Faulty wall outlet</li> <li>3. Extension cord damaged</li> <li>4. Circuit breaker shut off or faulty</li> </ol>	<ol style="list-style-type: none"> <li>1. Check power</li> <li>2. Use another outlet</li> <li>3. Check cord, replace</li> <li>4. Reset or replace circuit breaker</li> </ol>
Trimmer operates intermittently	<ol style="list-style-type: none"> <li>1. Extension cord damaged</li> <li>2. Loose internal connection</li> <li>3. Internal wiring defective</li> <li>4. Trigger defective</li> </ol>	<ol style="list-style-type: none"> <li>1. Check cord, replace</li> <li>2. Call an authorized service center</li> <li>3. Call an authorized service center</li> <li>4. Call an authorized service center</li> </ol>

Trimmer line problems		
Trouble	Cause	Remedy
<ul style="list-style-type: none"> <li>• Trimmer line not feeding</li> <li>• Trimmer line too short</li> <li>• Trimmer vibrates</li> </ul>	Automatic trimmer line feed not working	Manually feed out trimmer line
	Trimmer line not visible	Remove spool cap and spool, free trimmer line and re-install spool and spool cap.
	Manual trimmer line feed not working	Rewind trimmer line to remove crossed loops. Check that trimmer line is in correct section of spool.
Continuous clattering noise	Motor not reaching full speed before use	Allow the motor to reach full speed before use
	Too much trimmer line fed out	Rewind trimmer line
	Trimmer line cutter missing	Replace trimmer line cutter
Trimmer line snaps continuously	Incorrect trimming technique	Only use tip of trimmer line to trim

## TECHNICAL DATA

	<b>WE14T</b>
Rated voltage	120V~60Hz
Rated power	600 W
Cutting diameter	36 cm (14 in)
Trimmer line diameter	Ø1.6 mm (0.065 in)
Unloaded speed	11,280-12,720 min <sup>-1</sup> (RPM)
Weight	4.3 kg (9.5 lb)
Protection class	 / II

## SERVICE PARTS

591048301 Spool and trimmer line complete



### Environmental protection

- Waste electrical products should not be disposed of with household waste.
- Please recycle where facilities exist.
- Check with your local authority or retailer for recycling advice.

## IDENTIFICACIÓN DE SÍMBOLOS

	<b>⚠ ADVERTENCIA:</b> ¡Esta herramienta eléctrica puede ser peligrosa! El uso incorrecto o descuidado puede provocar daños mortales al operador u otras personas.		Para reducir el riesgo de descarga eléctrica, desconecte antes de limpiar o dar servicio.
	Lea atentamente el manual del usuario y asegúrese de que entiende las instrucciones antes de utilizar la máquina.		Retire el enchufe de la toma de corriente inmediatamente si el cable se daña o corta.
	<ul style="list-style-type: none"> <li>Utilice siempre protección auditiva y anteojos de seguridad marcados con Z87.</li> <li>Utilice un barbijo facial o antipolvo si va a trabajar en condiciones muy polvorientas.</li> </ul>		Las piedras y los escombros pueden ser arrojados a los ojos provocando ceguera y otras heridas graves.
	Utilice siempre pantalones largos y pesados, camisas de manga larga, botas y guantes.		No la esponja a la lluvia.
	Mantenga a niños, espectadores y animales a una distancia mínima de 10 metros (30 pies) al poner en marcha o usar el aparato.		Use exclusivamente la cabezal de corte, la bobina especificada y la línea de corte recomendado. Nunca use cuchillas ni dispositivos desgranadores, alambre, soga, hilo, etc. Este accesorio ha sido diseñado exclusivamente como cortador a línea. El incumplimiento de cualquiera de las instrucciones puede causar graves heridas.
	Mantenga su cabello por encima de los hombros.		Doble aislamiento
	Choque eléctrico		

## CONOZCA SU MÁQUINA

### Vea la figura 1

1. Mango superior
2. Acelerador
3. Mango inferior

4. Eje
5. Cable de alimentación
6. Protección
7. Módulo de corte
8. Protección contra árboles y plantas

## SEGURIDAD

### ADVERTENCIAS DE SEGURIDAD GENERALES DE LA HERRAMIENTA ELÉCTRICA

**⚠ ADVERTENCIA:** Lea todas las advertencias de seguridad y todas las instrucciones. En caso de no seguir las advertencias ni las instrucciones se pueden producir sacudidas eléctricas, incendios o daños graves.

**Guardé todas las advertencias y las instrucciones para futuras referencias.**

El término "herramienta eléctrica" en las advertencias hace referencia a herramienta eléctrica (con cable) o herramienta eléctrica con baterías (inalámbrica).

#### Seguridad en el área de trabajo

- **Mantenga el área de trabajo limpia y bien iluminada.** Las áreas desordenadas u oscuras pueden generar accidentes.
- **No opere herramientas eléctricas en atmósferas explosivas, como ante presencia de gases, polvo o líquidos inflamables.** Las herramientas eléctricas generan chispas que pueden encender el polvo o humos.
- **Mantenga alejados a niños y transeúntes mientras opera una herramienta eléctrica.** Las distracciones pueden hacerle perder el control.

#### Seguridad eléctrica

- **Los enchufes de la herramienta eléctrica deben coincidir con la toma de corriente. Nunca modifique el enchufe de ninguna forma. No utilice enchufes con adaptador con herramientas eléctricas conectadas a tierra.** Los enchufes sin modificaciones y las tomas correspondientes reducirán el riesgo de sacudida eléctrica.
- **Evite el contacto corporal con superficies conectadas a tierra, como tuberías, radiadores, estufas y refrigeradores.** Existe un mayor riesgo de sacudida eléctrica si su cuerpo está conectado a tierra.
- **No esponja las herramientas eléctricas a la lluvia o a la humedad.** Si entra agua en una herramienta eléctrica, aumentará el riesgo de sacudida eléctrica.
- **No haga mal uso del cable. Nunca utilice el cable para transportar, tirar o desconectar la herramienta eléctrica. Mantenga el cable alejado del calor, el aceite, los bordes afilados o las piezas en movimiento.** Cables dañados o enredados aumentan el riesgo de sacudida eléctrica.
- **Al operar una herramienta eléctrica en exteriores, utilice un cable de extensión apto para su uso al aire libre.** La utilización de un cable apto para el uso al aire libre reduce el riesgo de sacudida eléctrica.

- Si no se puede evitar el uso de una herramienta eléctrica en un lugar húmedo, utilice un suministro con protección de un interruptor de circuito de falla a tierra (GFCI, por su sigla en inglés). El uso de un GFCI reduce el riesgo de sacudida eléctrica.

### Seguridad personal

- **Permanezca alerta, vea lo que está haciendo y use el sentido común cuando opere una herramienta eléctrica.** No utilice una herramienta eléctrica si está cansado o bajo la influencia de drogas, alcohol o medicamentos. Un momento de distracción a la hora de operar una herramienta eléctrica puede generar daños personales graves.
- **Utilice el equipo de protección personal. Siempre utilice protección ocular.** El equipo de protección (como máscara contra polvo, calzado de seguridad antideslizante, casco o protección auricular) que se utiliza en condiciones pertinentes reducirá los daños personales.
- **Evite un arranque accidental. Asegúrese de que el interruptor esté en la posición de apagado antes de conectarse a una fuente de energía o insertar una unidad de batería, así como cuando recoge o transporta la herramienta.** Al transportar herramientas eléctricas con su dedo en el interruptor o al suministrarles corriente con el interruptor en la posición de encendido, se pueden provocar accidentes.
- **Quite cualquier llave de ajuste antes de encender la herramienta eléctrica.** Una llave conectada a una pieza giratoria de la herramienta eléctrica puede causar daños personales.
- **No se estire demasiado. Mantenga una posición y un equilibrio adecuados en todo momento.** Esto permite un mejor control de la herramienta eléctrica en situaciones inesperadas.
- **Vístase adecuadamente. No use ropa suelta ni joyas.** Mantenga su cabello, su ropa y sus guantes alejados de las piezas en movimiento. La ropa suelta, las joyas o el cabello largo pueden enredarse en las piezas en movimiento.
- **Si se proporcionan dispositivos para la conexión de instalaciones de recolección y extracción de polvo, asegúrese de que estos se conecten y utilicen de manera pertinente.** El uso de recolectores de polvo puede reducir los peligros relacionados con el polvo.

### Uso y cuidado de la herramienta eléctrica

- **No fuerce la herramienta eléctrica. Utilice la herramienta eléctrica correcta según su aplicación.** Con la herramienta eléctrica correcta, hará el trabajo mejor y de manera más segura a razón del propósito para la cual fue diseñada.
- **No utilice la herramienta eléctrica si no se puede encender o apagar con el interruptor.** Cualquier herramienta eléctrica que no se puede controlar con el interruptor conlleva peligros y se debe reparar.
- **Desconecte el enchufe de la fuente de energía o retire la unidad de batería de la herramienta eléctrica antes de hacer ajustes, cambiar accesorios o almacenar la herramienta eléctrica.** Tales medidas de seguridad preventivas reducen el riesgo de arranque accidental de la herramienta eléctrica.
- **Almacene las herramientas eléctricas inactivas fuera del alcance de los niños y no permita que personas que no estén familiarizadas con la herramienta eléctrica o con estas instrucciones operen la herramienta eléctrica.** Las herramientas eléctricas conllevan peligros en manos de usuarios inexpertos.
- **Realice mantenimiento a las herramientas eléctricas. Revise en busca de atascamiento o desalineación de las piezas móviles, rotura de piezas y cualquier otra condición que pueda afectar el funcionamiento de la herramienta eléctrica. Si se daña, repare la herramienta eléctrica antes de su uso.** Muchos de los accidentes se deben a herramientas eléctricas con un mal mantenimiento.
- **Mantenga las herramientas de corte afiladas y limpias.** Las herramientas de corte con un mantenimiento correcto y bordes cortantes afilados son menos propensas a

atascamientos y más fáciles de controlar.

- **Utilice la herramienta eléctrica, los accesorios, las barrenas, etc. de acuerdo con estas instrucciones y en la manera prevista para el tipo particular de herramienta eléctrica, teniendo en cuenta las condiciones de trabajo y la tarea.** El uso de la herramienta eléctrica en operaciones distintas de las previstas podría generar una situación peligrosa.

### Servicio

- a) **Asegúrese de que un experto calificado realice la reparación de la herramienta eléctrica con el uso exclusivo de piezas de repuesto idénticas.** Esto garantizará que se mantenga la seguridad de la herramienta eléctrica.

## ADVERTENCIAS DE SEGURIDAD DE LA RECORTADORA

### INSTRUCCIONES DE SEGURIDAD IMPORTANTES

Cuando se utiliza la herramienta eléctrica, se deben respetar siempre las precauciones básicas, incluidas las siguientes:

### LEA TODAS LAS INSTRUCCIONES ANTES DE UTILIZAR ESTA HERRAMIENTA ELÉCTRICA

**⚠ ADVERTENCIA: Para reducir el riesgo de incendio, sacudida eléctrica o lesiones:**

- **Mantenga las protecciones en su sitio y en buen estado.**
- **No utilice este producto sin la protección instalada.**
- **Mantenga las manos y los pies alejados de la zona de corte.**
- **No utilice hilos de recortadora más pesados de lo recomendado en este manual.**
- **No utilice materiales de los hilos de la recortadora de otros tipos, por ejemplo, alambres de metal, cuerdas y similares.**

### GUARDE ESTAS INSTRUCCIONES

### TOMAS DE CORRIENTE Y CABLES DE EXTENSIÓN

**⚠ ADVERTENCIA: No toque los terminales del enchufe al instalar o quitar el cable de extensión del enchufe.**

Las herramientas eléctricas con doble aislamiento están equipadas con una clavija polarizada (una hoja es más ancha que la otra) y necesitarán el uso de un cable de extensión polarizado. El enchufe de la herramienta eléctrica encajará en un cable de extensión polarizado de una sola manera. Si el enchufe no encaja completamente en el cable de extensión, invierta el enchufe. Si aun así el enchufe no encaja, consiga el cable de extensión polarizado correcto.

Un cable de extensión polarizado requerirá el uso de una toma de corriente polarizada. El enchufe encajará en la toma de corriente polarizada de una sola manera. Si el enchufe no encaja completamente en la toma de corriente, invierta el enchufe. Si aun así el enchufe no encaja, póngase en contacto con un electricista calificado para instalar la toma de corriente correcta. No cambie ni modifique el enchufe de la herramienta eléctrica, la toma de la pared o el enchufe del cable de extensión de ninguna manera.

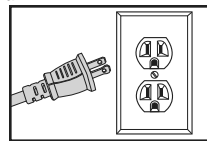

El doble aislamiento elimina la necesidad de un cable de corriente trifilar con toma a tierra y de un sistema de suministro de alimentación con toma a tierra. Esto solo es aplicable a herramientas de Clase II (doble aislamiento). Esta herramienta eléctrica cuenta con doble aislamiento.

**⚠ ADVERTENCIA: Se debe contar con protección de GFCI en todos los circuitos o las tomas de corriente que se utilicen con la herramienta eléctrica. Existen receptáculos disponibles con protección de GFCI incorporada, los cuales se deben utilizar para esta medida de protección.**

**NOTA: El doble aislamiento no reemplaza las precauciones de seguridad habituales al operar la herramienta eléctrica.**

Antes de conectar la herramienta eléctrica, asegúrese de que el voltaje de salida suministrada esté dentro del voltaje marcado en la placa de datos de la herramienta eléctrica. No utilice herramientas eléctricas clasificadas como "solo CA" con una fuente de alimentación de CC.

Para reducir el riesgo de sacudida eléctrica, utilice la herramienta eléctrica solo con un cable de extensión destinado para el uso al aire libre, como un alargador con cable: SW-A, SOW-A, STW-A, STOW-A, SJW-A, SJOW-A, SJTW-A o SJTOW-A.

Cuando utilice un cable de extensión, asegúrese de contar con uno lo suficientemente pesado que proporcione la corriente que necesitará su herramienta eléctrica. Un cable de extensión de menor tamaño provocará una caída en el voltaje de la línea, lo que se traducirá en una pérdida de potencia y sobrecalentamiento. En la siguiente tabla, se muestra el tamaño correcto que se debe utilizar en función de la longitud del cable y del amperaje de la placa de identificación. En caso de duda, utilice el siguiente de mayor calibre. Cuanto menos sea el número de calibre, más pesado será el cable.

Calibre mínimo para cables de extensión				
Voltios	Longitud total del cable			
120 V	7,6 m (25 pies)	15,2 m (50 pies)	30,4 m (100 pies)	45,7 m (150 pies)
	AWG			
	18	16	16	12

## EXPOSICIÓN A LAS VIBRACIONES

La exposición a las vibraciones a través del uso prolongado de herramientas de eléctricas puede causar daños a los vasos sanguíneos o los nervios de los dedos, las manos y las articulaciones de las personas propensas a trastornos de la circulación y a las hinchazones anormales. El uso prolongado en condiciones de clima frío se ha relacionado con daños en los vasos sanguíneos en personas por lo demás sanas. Si se presentan síntomas (como adormecimiento, dolor, pérdida de la fuerza, cambio en el color o la textura de la piel o pérdida de la sensibilidad en los dedos, las manos o las articulaciones) suspenda el uso de esta herramienta eléctrica y busque atención médica. Un sistema de antivibración no garantiza la prevención de estos problemas. Los usuarios que utilizan herramientas eléctricas en forma continua y regular deben supervisar de cerca su condición física y el estado de la herramienta eléctrica.

## ARMADO

**⚠ ADVERTENCIA: No conecte la herramienta eléctrica a la fuente de alimentación antes de que esté completamente ensamblada.**

### MONTAJE DEL MANGO SUPERIOR EN EL TUBO (A1)

Asegúrese de que el cable interno no esté torcido.

1. Inserte el eje en el mango superior.
2. Presione hasta que encaje en su posición.

Asegúrese de que el eje esté completamente instalado intentando quitarlo.

### MONTAJE DEL MÓDULO DE CORTE AL EJE (A2)

Asegúrese de que el cable interno no esté torcido.

1. Inserte el eje en el módulo de corte.
2. Presione hasta que encaje en su posición.

Asegúrese de que el eje esté completamente instalado intentando quitarlo.

### MONTAJE DE LA PROTECCIÓN (B1, B2)

1. Coloque la protección (B1) en el cabezal de corte (B2). Asegúrese de que el hilo de la recortadora pase por el orificio de la protección.
2. Ajuste la protección en su sitio y gírela en el sentido indicado hasta que se escuche un clic y quede fija.

Intente torcer la protección para asegurarse de que esté firme en su lugar.

### MONTAJE DEL MANGO INFERIOR (C)

1. Presione los dos botones de los lados del mango del interruptor.
2. Ubique el mango firme por encima de los botones y suelte los botones.
3. Ajuste el mango firme a la posición de funcionamiento más cómoda presionando los botones y moviendo la palanca.

### AJUSTE DE LA ALTURA (D)

1. Gire el ajustador de altura (D1) en la dirección indicada para desbloquear (D2).
2. Ajuste la longitud del tubo a la posición de funcionamiento más cómoda.
3. Ponga el ajustador de altura en la dirección opuesta para bloquear (D3).

Asegúrese de que el eje está firme.

### SUJECIÓN DEL CABLE (E1) Y (E2)

1. Haga un lazo en el cable alargador y páselo a través de la ranura del mango.
2. Pase el lazo por el gancho y tire el cable nuevamente por la ranura.

## FUNCIONAMIENTO

### ANTES DE EMPEZAR

**⚠ ADVERTENCIA**

- **Se recomienda usar protección ocular.**
- **No se incline sobre la recortadora mientras recorta u bordea.** El hilo de la recortadora podría lanzar objetos.
- **No deje que el cabezal de corte yacza en el suelo sin supervisión.**
- **No sobrecargue la recortadora.**
- **Desconecte la herramienta eléctrica de la fuente de alimentación antes de hacer ajustes.**
- Asegúrese de tener el equipo de protección personal adecuado.
- Inspeccione la limpieza de la herramienta eléctrica. Asegúrese de que los mangos estén secos, limpios y libres de aceite y grasa.

- Revise si la alineación de las piezas móviles es correcta.
- Revise si hay piezas rotas o dañadas. No utilice la herramienta eléctrica si los daños afectan la seguridad o la operación. Asegúrese de que un centro de servicio autorizado repare los daños.
- Inspeccione el cable de alimentación. Si está dañado, asegúrese de que se repare en un centro de servicio autorizado.
- Inspeccione el cable de extensión. Reemplácelo si está dañado.
- Conecte el cable de alimentación al cable de extensión.
- Conecte el cable de extensión a la fuente de alimentación.

Mantenga el cable de extensión lejos del área de trabajo. Coloque el cable de forma que no se quede atrapado en arbustos, setos, troncos de árboles u otras obstrucciones mientras trabaja.

- ⚠ **ADVERTENCIA:** Revise el cable de extensión antes de cada uso y con frecuencia durante la tarea. Si está dañado, reemplácelo inmediatamente. Nunca use la herramienta con un cable dañado, puesto que tocar la zona dañada puede causar una sacudida eléctrica y provocar daños graves.

## CÓMO INICIAR Y DETENER LA RECORTADORA

Para iniciar la recortadora, apriete el gatillo.

Para detener la recortadora, suelte el gatillo.

### RECORTAR

1. Sostenga la recortadora como se muestra (G).
2. Apriete el gatillo.
3. Corte con la línea de la recortadora en ángulo con la punta (H1).
4. Mueva la recortadora hacia dentro y fuera de la zona de corte dando pequeños cortes (H2).

### Uso de la protección contra plantas y árboles (J1) y (J2)

La protección contra plantas y árboles permite cortar pasto cerca de los árboles y las plantas sin dañarlos con la línea de la recortadora.

1. Voltee la protección hacia abajo (J1).

2. Utilice la recortadora cerca de los árboles (J2) y las plantas.

### BORDEADO

1. Para convertir al modo de bordeado, presione el botón (K1) y gire el módulo de corte (K2). Si escucha un "clic" confirmará que el módulo de corte está bloqueado. Asegúrese de que la protección contra las plantas y árboles esté hacia arriba (K3).
2. Asegúrese de que la recortadora esté en la posición correcta para el bordeado (L).
3. Sostenga la recortadora como se muestra (G).
4. Apriete el gatillo.
5. Use la rueda para estabilidad adicional y alinee el borde del pedal con los dos indicadores en la protección (M1). Bordee en la dirección indicada (M).
6. Para detener la recortadora, suelte el gatillo.
7. Para volver al modo de corte, presione el botón y gire el módulo de corte hacia el otro lado. Si escucha un "clic" confirmará que el módulo de corte está bloqueado.

### USO EN ARBUSTOS

Presione la palanca (N1) con el pie para bajar el mango. El mango puede bajarse en tres posiciones diferentes para permitir el uso de la recortadora en arbustos y obstáculos bajos (P).

## MANTENIMIENTO

- ⚠ **ADVERTENCIA:** Desconecte la herramienta eléctrica de la fuente de alimentación de realizar el mantenimiento. Se pueden producir lesiones graves o la muerte a causa de una sacudida eléctrica o del contacto corporal con las piezas en movimiento.

### SISTEMA AUTOMÁTICO DE EXTENSIÓN DEL HILO DE LA RECORTADORA

#### Cómo funciona la extensión del hilo de la recortadora

Cuando enciende por primera vez la recortadora, la longitud del hilo de la recortadora se extiende un poco más. Se oír un ruido "de golpeteo" cuando el hilo de la recortadora golpee el cortador de la línea (F1). Esto es normal. Después de aproximadamente 5 segundos, el hilo de la recortadora se cortará a la longitud correcta y el ruido se reducirá a medida que el motor alcance la velocidad máxima.

Si no se escucha el ruido del hilo de la recortadora que se cortó, tendrá que extender más el hilo. Para sacar más hilo, pare la recortadora y deje que el motor se detenga completamente, y a continuación, vuelva a encenderlo para permitir que el motor alcance la velocidad máxima.

Repita el proceso hasta que oiga cuando el hilo de la recortadora golpee el cortador. No repita este proceso más de 6 veces.

Asegúrese de que el motor se encuentra en su máxima velocidad antes de recortar.

#### Extensión manual del hilo de la recortadora (Q)

Si es necesario, el hilo de la recortadora se puede extender manualmente.

Para hacerlo funcionar:

1. Presione y suelte el botón manual de extensión del hilo de la recortadora (Q1) mientras tira suavemente una de los hilos hasta que la recortadora alcance el cortador del hilo.
2. Cuando extienda la cantidad requerida del hilo de la recortadora, tire suavemente el segundo hilo de la recortadora. No es necesario presionar el botón manual de extensión del hilo nuevamente.

Si el hilo de la recortadora se extiende más allá del cortador del hilo, quiere decir que se ha sacado demasiado hilo. Si se saca demasiado hilo, retire la tapa del carrete y gire el carrete hacia la izquierda hasta que el hilo de la recortadora se encuentre en la longitud

deseada.

#### Cómo quitar la tapa del carrete (R)

1. Mantenga presionados los dos seguros de liberación de la tapa del carrete (R1).
2. Saque la tapa del carrete (R2) del portacarrete (R3).

#### Cuando vuelva a instalar la tapa del carrete

1. Limpie todas las áreas de la tapa del carrete y el portacarrete. De lo contrario, puede impedir que la tapa del carrete se instale correctamente en el portacarrete.
2. Para reemplazar la tapa del carrete, presione firmemente hacia el portacarrete hasta que la tapa del carrete encaje en su lugar.
3. Intente sacar la tapa del carrete sin los dos seguros para comprobar que está correctamente instalada.

#### Reemplazo del carrete y del hilo de la recortadora completa (S)

1. Extraiga el carrete antiguo.
2. Coloque el carrete nuevo en el portacarrete con las áreas de corte del carrete alineadas con los oiales.
3. Libere un hilo de la recortadora de la muesca y pase el hilo de la recortadora a través del ojal.
4. Repita el procedimiento con el segundo hilo de la recortadora. Asegúrese de que el carrete esté correctamente instalado girando suavemente mientras mantiene el portacarrete fijo.
5. Instale la tapa del carrete.

#### Reemplazo del hilo de la recortadora en el carrete (T)

##### IMPORTANTE: Siempre enrolle primero el hilo de la recortadora en la parte superior del carrete.

1. Corte aproximadamente 6 metros (20 pies) del hilo de la recortadora.
2. Inserte 15 mm (0,6 pulg.) del hilo de la recortadora en uno de los orificios de la parte superior del carrete.
3. Enrolle el hilo de la recortadora en la dirección de las flechas de la parte superior del carrete. Debe asegurarse cuidadosamente de que el hilo de la recortadora esté perfectamente enrollado en el carrete. De lo contrario, se perjudica la eficiencia de la extensión automática del hilo de la recortadora.
4. Deje aproximadamente 100 mm (4 pulg.) del hilo de la recortadora desenrollada y colóquela en la muesca.

- Repita el proceso en la sección inferior del carrete.
- Instale el carrete y la tapa del carrete.

**Cuando haya terminado de usar la recortadora:**

- Desconéctela de la toma de corriente.
- Retire la suciedad del eje de la recortadora y de los mangos y los conductos de ventilación con un cepillo suave o un paño seco. Nunca limpie la recortadora con agua, líquidos de limpieza ni solventes (W).
- Utilice un cepillo suave para eliminar la suciedad de la parte interior de la protección, el cabezal de corte y los conductos de ventilación del alojamiento del motor (V).
- Revise la recortadora cuidadosamente, sobre todo las piezas del cabezal de corte. Si la recortadora está dañada de algún modo, póngase en contacto con

un centro de servicio autorizado. Nunca utilice una recortadora dañada.

- Almacene la unidad en un lugar fresco y seco, fuera del alcance de los niños.

**Almacenamiento del cable (X1) y (X2)**

El cable de alimentación se puede guardar en la recortadora.

- Enrolle el cable de alimentación con cuidado para evitar torcerlo.
- Presione el botón y el gancho del cable bajará (X2).
- Coloque el cable de alimentación en el gancho del cable.
- Empuje el gancho del cable completamente nuevamente en su posición.

## SOLUCIÓN DE PROBLEMAS

**⚠ ADVERTENCIA:** Detenga siempre la herramienta eléctrica y desconecte el cable de alimentación antes de realizar cualquiera de las siguientes soluciones recomendadas.

Problemas de arranque y funcionamiento		
Problema	Causa	Solución
La recortadora no funciona	<ol style="list-style-type: none"> <li>No hay alimentación</li> <li>Toma de corriente defectuosa</li> <li>Cable de extensión dañado</li> <li>Disyuntor desconectado o defectuoso</li> </ol>	<ol style="list-style-type: none"> <li>Revise la alimentación</li> <li>Utilice otra toma</li> <li>Revise el cable o reemplácelo</li> <li>Restablezca o sustituya el disyuntor</li> </ol>
La recortadora funciona intermitentemente	<ol style="list-style-type: none"> <li>Cable de extensión dañado</li> <li>Conexión interna floja</li> <li>Cableado interno defectuoso</li> <li>Acelerador defectuoso</li> </ol>	<ol style="list-style-type: none"> <li>Revise el cable o reemplácelo</li> <li>Llame a un centro de servicio autorizado</li> <li>Llame a un centro de servicio autorizado</li> <li>Llame a un centro de servicio autorizado</li> </ol>

Problemas del hilo de la recortadora		
Problema	Causa	Solución
<ul style="list-style-type: none"> <li>El hilo de la recortadora no se extiende</li> <li>El hilo de la recortadora es demasiado corto</li> <li>La recortadora vibra</li> </ul>	La extensión automática del hilo de la recortadora no funciona	Extienda manualmente el hilo de la recortadora
	El hilo de la recortadora no se ve	Quite la tapa del carrete y el carrete, suelte el hilo de la recortadora y vuelva a instalar el carrete y la tapa.
	La extensión manual del hilo de la recortadora no funciona	Vuelva a enrollar el hilo de la recortadora para eliminar los lazos cruzados. Compruebe que el hilo de la recortadora esté en la sección correcta del carrete.
Ruido de golpeteo continuo	El motor no alcanza la velocidad máxima antes del uso	Deje que el motor alcance la velocidad máxima antes de usarlo
	Extensión de demasiado hilo de la recortadora	Vuelva a enrollar el hilo de la recortadora
	Falta el cortador del hilo de la recortadora	Reemplace el cortador del hilo de la recortadora
El hilo de la recortadora se corta continuamente	Técnica de recorte incorrecta	Utilice solo la punta del hilo de la recortadora para recortar

## DATOS TÉCNICOS

	WE14T
Voltaje nominal	120 V-60 Hz
Potencia nominal	600 W
Diámetro de corte	36 cm (14 pulg.)
El diámetro del hilo de la recortadora	Ø1,6 mm (0,065 pulg.)
Velocidad sin carga	11 280-12 720 min <sup>-1</sup> (RPM)
Peso	4,3 kg (9,5 lb)
Clase de protección	 / II

## PIEZAS DE REPUESTO













Carrete e hilo de la recortadora completa 591048301

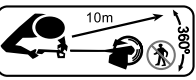

### Protección medioambiental

- Los productos eléctricos para residuo no deben desecharse con la basura doméstica.
- Recicle en caso de que existan instalaciones para ello.
- Para recibir asesoramiento con el reciclado, consulte con la autoridad local o el distribuidor.

## IDENTIFICATION DES SYMBOLES

	<b>⚠ AVERTISSEMENT!</b> Cet outil électrique peut être dangereux! S'il est utilisé de manière insouciance ou non appropriée, cela pourrait causer des blessures graves voire mortelles pour l'utilisateur ou pour d'autres personnes.		Choc électrique
	Veuillez lire attentivement le manuel d'utilisation et vous familiariser avec les consignes avant d'utiliser la machine.		Afin de réduire le risque de choc électrique, débrancher avant de nettoyer ou de réparer.
	<ul style="list-style-type: none"> <li>Portez toujours une protection de l'ouïe et des lunettes de sécurité marquées Z87.</li> <li>Portez toujours un masque facial ou un masque anti-poussière si l'opération soulève de la poussière.</li> </ul>		Débranchez-le immédiatement de l'alimentation secteur si le câble est sectionné.
	Portez toujours des pantalons lourds et longs, des manches longues, des bottes et des gants.		Des pierres ou des débris peuvent ricocher ou être projetés dans les yeux et le visage et provoquer la cécité ou d'autres blessures graves.
	Gardez les enfants, les personnes présentes et les animaux à l'écart de la zone de travail et à une distance minimale de 10 m (30 pi) lorsque vous démarrez ou utilisez l'unité.		Ne pas mettre au contact de la pluie.
	Attachez-vous les cheveux pour qu'ils ne dépassent pas les épaules.		Utilisez seulement la tête de coupe et la bobine spécifiée. Utilisez seulement un fil de coupe avec le diamètre recommandé. N'utilisez jamais de lames, de fileaux, de fil métallique, de corde, de cordons, etc. L'appareil est conçu uniquement pour une utilisation avec fil de coupe. Tout défaut de respecter tous les instructions peut entraîner des blessures graves.
			Isolation double

## CONNAISSANCE DE L'APPAREIL

**Vous reporter à la fig. 1**

1. Poignée supérieure
2. Gâchette
3. Poignée inférieure

4. Arbre
5. Cordon d'alimentation
6. Protecteur
7. Module de coupe
8. Protecteur de plantes et d'arbres

## SÉCURITÉ

### CONSIGNES GÉNÉRALES DE SÉCURITÉ RELATIVES AUX OUTILS ÉLECTRIQUES

**⚠ AVERTISSEMENT** Lire toutes les instructions et consignes de sécurité. Le non-respect de ces instructions et consignes peut provoquer une électrocution, un incendie et des blessures graves.

**Conservé ces instructions et consignes pour consultation ultérieure.**

Dans les avertissements, le terme outil électrique fait référence à votre appareil électrique branché sur le secteur ou alimenté par batterie (sans fil).

#### Sécurité de la zone de travail

- **Maintenir l'aire de travail propre et bien éclairée.** Les endroits sombres ou encombrés sont propices aux accidents.
- **Ne pas utiliser des outils électriques dans des atmosphères explosives, notamment en présence de liquides, gaz ou poussières inflammables.** Les outils

électriques produisent des étincelles qui peuvent enflammer les poussières et les vapeurs.

- **Tenir les enfants et les spectateurs à distance lorsque l'outil électrique est en marche.** Un moment d'inattention pourrait vous en faire perdre le contrôle.

#### Sécurité électrique

- **La fiche d'un outil électrique doit être adaptée à la prise. Ne jamais modifier la fiche. Ne jamais utiliser une fiche d'adaptation avec un outil électrique mis à la terre.** Les fiches non modifiées et les prises adaptées à la fiche permettent de réduire les risques d'électrocution.
- **Éviter d'entrer en contact avec les surfaces mises à la terre (tuyaux, radiateurs, cuisinières, réfrigérateurs, etc.).** Le risque d'électrocution est plus important si le corps est mis à terre.
- **Ne pas exposer les outils électriques à la pluie ou à l'humidité.** L'infiltration d'eau dans un outil électrique augmente le risque d'électrocution.
- **Toujours manipuler le cordon avec soin. Ne jamais**



utiliser le cordon pour porter, tirer ou débrancher l'outil. Tenir le cordon à l'écart de la chaleur, de l'huile, des bords tranchants et des pièces mobiles. Les cordons endommagés ou emmêlés augmentent le risque d'électrocution.

- Pour le travail à l'extérieur, utiliser une rallonge adaptée à l'usage extérieur. L'utilisation d'une telle rallonge réduit le risque d'électrocution.
- Si l'utilisation de l'outil électrique dans un endroit humide ne peut être évitée, utiliser une source d'alimentation protégée par disjoncteur de fuite à la terre. Les disjoncteurs de fuite à la terre réduisent le risque d'électrocution.

#### Sécurité personnelle

- Lors de l'utilisation d'un outil électrique, toujours demeurer attentif et faire preuve de bon sens. Ne pas utiliser l'outil électrique si vous êtes fatigué ou sous l'emprise de drogues, de l'alcool ou de médicaments. Tout moment d'inattention pendant l'utilisation d'un outil électrique peut causer de graves blessures.
- Utiliser de l'équipement de protection individuelle. Toujours porter des lunettes de protection. L'équipement de protection (masques antipoussières, chaussures de sécurité antidérapantes, casques, protecteurs auditifs, etc.) utilisé selon les conditions réduit les risques de blessure.
- Prévenir les démarrages accidentels. Vérifier que l'interrupteur est à la position d'arrêt avant de brancher l'outil dans la prise ou le bloc d'alimentation, de le saisir ou de le transporter. Le transport des outils électriques en maintenant le doigt sur l'interrupteur d'alimentation et le branchement d'outils alors que l'interrupteur est à la position de marche expose à des accidents.
- Retirer toute clé ou clavette de réglage avant de mettre l'outil sous tension. Une clé ou une clavette reliée à une pièce mobile de l'outil peut causer une blessure.
- Éviter de travailler à bout de bras. Toujours se tenir bien campé et en équilibre. Cela permet de mieux contrôler l'outil lors d'un imprévu.
- S'habiller correctement. Ne jamais porter des vêtements amples ou des bijoux. Garder les cheveux, les vêtements et les gants loin des pièces mobiles. Les vêtements amples, bijoux et cheveux longs peuvent se prendre dans les pièces en mouvement.
- Si des dispositifs sont fournis pour raccorder des systèmes de collecte et d'extraction de la poussière, s'assurer que ceux-ci sont utilisés et correctement branchés. L'utilisation de dépoussiéreurs peut réduire les risques associés à la poussière.

#### Utilisation et entretien des outils électriques

- Ne pas forcer sur l'outil. Utiliser l'outil qui convient au travail à effectuer. De cette façon, le résultat sera meilleur et le travail sera effectué de façon plus sécuritaire et au régime pour lequel l'outil a été conçu.
- Ne pas utiliser l'outil électrique si l'interrupteur ne permet pas la mise sous tension et l'arrêt de l'outil. Tout outil électrique dont l'interrupteur est défectueux représente un danger et doit être réparé.
- Débrancher la fiche de la prise ou du bloc d'alimentation avant de procéder aux réglages, de changer les accessoires ou de ranger l'outil. Ces mesures de sécurité réduisent le risque de mise sous tension accidentelle.
- Ranger les outils électriques hors de la portée des enfants et ne pas laisser des personnes qui ne connaissent pas l'outil ou les présentes consignes utiliser celui-ci. Les outils électriques représentent un danger lorsqu'ils sont entre les mains d'utilisateurs non formés.
- Entretenir les outils électriques correctement. Vérifier l'outil à la recherche de pièces brisées, de mauvais alignement ou de grippage des pièces mobiles et de toute autre situation pouvant nuire au bon

fonctionnement de l'appareil. Si l'outil est endommagé, il faut le réparer avant de l'utiliser. De nombreux accidents sont causés par des outils mal entretenus.

- Maintenir les outils tranchants aiguisés et propres. Les outils tranchants correctement entretenus dont les bords de coupe sont bien affûtés sont moins susceptibles de se coincer et plus faciles à contrôler.
- Utiliser l'outil électrique, les accessoires, les forets, etc., conformément aux présentes instructions, de la manière prévue pour ce type d'outil et en tenant compte des conditions de travail et de la tâche à réaliser. L'utilisation de l'outil électrique pour des opérations autres que celles pour lesquelles il est prévu peut entraîner des dangers.

#### Réparations

- a) Faire entretenir votre outil électrique par un technicien qualifié et utiliser uniquement des pièces de rechange identiques aux pièces d'origine. L'entretien adéquat de l'outil permet une utilisation plus sécuritaire.

### AVERTISSEMENTS DE SÉCURITÉ RELATIFS AU COUPE-HERBE

#### CONSIGNES IMPORTANTES DE SÉCURITÉ

Lors de l'utilisation de l'outil électrique, il faut toujours prendre des précautions de base, notamment celles qui suivent :

#### LIRE TOUTES LES INSTRUCTIONS AVANT D'UTILISER CET OUTIL ÉLECTRIQUE

⚠ **AVERTISSEMENT** : Afin de réduire le risque d'incendie, de décharge électrique ou de blessure :

- Gardez les protections en place et en bon état d'utilisation.
- Ne pas utiliser ce produit sans la protection.
- Garder les mains et les pieds éloignés de la zone de coupe.
- Ne pas utiliser de fils de coupe plus épais que ceux recommandés dans le présent manuel.
- Ne pas utiliser de fils de coupe faits d'un matériau d'un autre type, par exemple, un fil métallique, de la corde ou un matériau semblable.

#### CONSERVEZ CES INSTRUCTIONS

#### PRISES ÉLECTRIQUES ET CÂBLES DE RALLONGE

⚠ **AVERTISSEMENT** : Ne pas toucher les lames de la fiche lors de l'installation ou du retrait de la rallonge.

Les outils électriques à double isolation sont munis d'une fiche polarisée (une lame est plus large que l'autre) qui s'insère uniquement dans une rallonge à prise polarisée. Les fiches polarisées s'insèrent dans les prises polarisées d'une seule façon. Si la fiche ne s'insère pas à fond dans la rallonge, inverser le sens d'insertion. Si la fiche refuse toujours de s'insérer, se procurer une rallonge correctement polarisée.

Une rallonge polarisée s'insère uniquement dans une prise murale polarisée. La fiche s'insère dans la prise d'une seule façon. Si la fiche ne s'insère pas à fond dans la prise murale, inverser le sens d'insertion. Si la fiche refuse toujours de s'insérer, faire appel à un électricien qualifié pour installer une prise correctement polarisée. Ne pas modifier ou altérer la fiche de l'outil électrique, la prise murale ou la fiche de la rallonge.

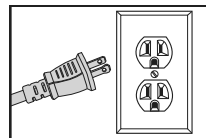

La double isolation élimine le besoin d'un cordon d'alimentation à trois lames et d'une source d'alimentation mise à la terre. Cette règle s'applique uniquement aux outils de classe II (à double isolation). Cet outil motorisé est un outil à double isolation.

**⚠ AVERTISSEMENT : Un dispositif de protection par disjoncteur de fuite à la terre doit être monté sur les circuits et les prises d'alimentation de cet outil électrique. Utiliser avec cet outil des prises à disjoncteur de fuite à la terre intégré offertes en vente libre.**

**REMARQUE : La double isolation ne remplace pas les précautions de sécurité normales à appliquer lors de l'utilisation de cet outil électrique.**

Avant de brancher l'outil électrique, s'assurer que la tension de sortie se situe à l'intérieur de la plage de tension indiquée sur la plaque signalétique de l'outil. Ne pas utiliser des outils électriques « c.a. seulement » avec une source d'alimentation c.c.

Afin de réduire le risque de choc électrique, utiliser l'outil uniquement avec une rallonge destinée à un usage extérieur, par exemple les cordons suivants : SW-A, SOW-A, STW-A, STOW-A, SJW-A, SJOW-A, SJTW-A et SJTOW-A.

S'il faut employer une rallonge, utiliser une rallonge dont le calibre est suffisant pour prendre en charge l'intensité de l'appel de courant de l'outil. Une rallonge de calibre insuffisant provoquera une chute de tension qui entraînera une perte de puissance et la surchauffe du câble. Le tableau ci-dessous indique le calibre et l'intensité nominale du câble de rallonge à utiliser. En cas de doute, utiliser le calibre de puissance supérieure qui suit dans le tableau. Plus le calibre est petit, plus le câble est puissant.

Calibre minimum du câble de rallonge				
Volts	Longueur du câble			
120 V	7,6 m (25 pi)	15,2 m (50 pi)	30,4 m (100 pi)	45,7 m (150 pi)
	AWG			
	18	16	16	12

## EXPOSITION AUX VIBRATIONS

Une exposition excessive aux vibrations découlant de l'utilisation prolongée d'outils électriques peut entraîner des problèmes circulatoires ou nerveux dans les doigts, les mains et les articulations chez les personnes sujettes à des troubles cardiovasculaires ou de tuméfaction. L'utilisation prolongée par temps froid a été associée à l'endommagement des vaisseaux sanguins chez les personnes en bonne santé. En cas d'apparition de symptômes tels que l'engourdissement, la douleur, la perte de force, le changement de couleur ou de texture de la peau ou la perte de sensation dans les doigts, les mains ou les articulations, cesser d'utiliser l'outil et consulter un médecin. L'emploi d'un système antivibration ne garantit pas l'évitement de ces problèmes. Les opérateurs qui utilisent des appareils mécaniques de façon régulière doivent suivre de près leur condition physique et l'état de l'appareil.

## MONTAGE

**⚠ AVERTISSEMENT! Ne pas connecter l'outil électrique à la source d'alimentation avant qu'il ne soit complètement assemblé.**

### MONTAGE DE LA POIGNÉE SUPÉRIEURE AU TUBE (A1)

S'assurer que le câble interne n'est pas tordu.

1. Insérer l'arbre dans la poignée supérieure.
2. Le pousser jusqu'à ce qu'il s'enclenche en position.

Essayer de retirer l'arbre pour vérifier qu'il est bien installé.

### MONTAGE DU MODULE DE COUPE À L'ARBRE (A2)

S'assurer que le câble interne n'est pas tordu.

1. Insérer l'arbre dans le module coupe.
2. Le pousser jusqu'à ce qu'il s'enclenche en position.

Essayer de retirer l'arbre pour vérifier qu'il est bien installé.

### MONTAGE DE LA PROTECTION (B1, B2)

1. Placer la protection (B1) sur la tête de désherbage (B2). S'assurer que le fil de coupe est acheminé dans le trou pratiqué dans la protection.
2. Pousser la protection à sa place et la tourner dans le sens indiqué jusqu'à ce qu'un clic soit entendu et que la protection soit correctement verrouillée.

Essayer de faire tourner la protection pour vérifier qu'elle est bien fixée à sa place.

### MONTAGE DE LA POIGNÉE INFÉRIEURE (C)

1. Appuyer sur les deux boutons situés sur les côtés de la poignée du commutateur.
2. Placer la poignée de stabilisation sur les boutons, puis relâcher ces derniers.
3. Appuyer sur les boutons et déplacer la poignée de stabilisation pour la régler à la position d'utilisation la plus confortable.

### RÉGLAGE DE LA HAUTEUR (D)

1. Tourner l'ajusteur de hauteur (D1) dans le sens indiqué pour le déverrouiller (D2).
2. Régler la longueur du tube à la position d'utilisation la plus confortable.
3. Tourner l'ajusteur de hauteur dans le sens opposé pour le verrouiller (D3).

Vérifier si l'arbre est bien fixé.

### RETENUE DE LA RALLONGE (E1) ET (E2)

1. Faire une boucle dans la rallonge et la pousser dans la fente pratiquée dans la poignée.
2. Placer la boucle sur le crochet et tirer la rallonge dans la fente.

## FUNCTIONNEMENT

### AVANT DE DÉMARRER

**⚠ AVERTISSEMENT**

- Il est conseillé de porter des lunettes de protection.
- Ne pas se pencher au-dessus du coupe-herbe pendant la coupe ou le bordurage, car des objets peuvent être projetés par le fil de coupe.
- Ne pas laisser la tête de désherbage reposer sur le sol.
- Ne pas surcharger le coupe-herbe.
- Débrancher l'outil électrique de la source d'alimentation avant d'y apporter des réglages.
- S'assurer de disposer de l'équipement de protection individuelle approprié.
- Inspecter l'état de propreté de la scie à chaîne. S'assurer que

les poignées sont propres et sèches, sans traces d'huile ni de graisse.

- Inspecter le bon alignement des pièces mobiles.
- Vérifier qu'aucune pièce n'est brisée ou endommagée. Ne pas utiliser la scie si des dommages nuisent à son bon fonctionnement ou à la sécurité. Faire réparer les dommages dans un centre de service agréé.
- Inspecter le cordon d'alimentation. S'il est endommagé, le faire réparer dans un centre de service agréé.
- Inspecter la rallonge. La remplacer si elle est endommagée.
- Brancher le cordon d'alimentation au câble de rallonge.
- Connecter la rallonge à la source d'alimentation.

Garder la rallonge hors de l'aire de travail. Positionner le fil de façon qu'il ne puisse pas se coincer dans des broussailles, des

haies, des troncs ou d'autres obstacles pendant le travail.

- ⚠ AVERTISSEMENT : Vérifier la rallonge avant chaque utilisation et fréquemment pendant le travail. Si elle est endommagée, la remplacer immédiatement. Ne jamais utiliser la scie avec une rallonge endommagée, car le contact avec la zone endommagée pourrait provoquer une électrocution et causer une blessure grave.**

## DÉMARRAGE ET ARRÊT DU COUPE-HERBE

Pour démarrer le coupe-herbe, appuyer sur la gâchette.

Pour arrêter le coupe-herbe, relâcher la gâchette.

## COUPE

1. Tenir le coupe-herbe comme illustré (G).
2. Appuyer sur la gâchette.
3. Placer le fil de coupe en angle au moyen du bout (H1) pour effectuer la coupe.
4. Balancer le coupe-herbe sur la zone de coupe en faisant de petites coupes (H2).

## Utilisation du protecteur de plantes et d'arbres (J1) et (J2)

Le protecteur de plantes et d'arbres permet d'effectuer la coupe de l'herbe à proximité de plantes et d'arbres sans endommager ces derniers avec le fil de coupe.

1. Basculer le protecteur vers le bas (J1).
2. Utiliser le coupe-herbe autour des arbres (J2) et à proximité

des plantes.

## BORDURAGE

1. Pour convertir l'outil en mode bordurage, appuyer sur le bouton (K1) et faire tourner le module de coupe (K2). Un dé clic se fera entendre pour confirmer que le module de coupe est verrouillé. S'assurer que le protecteur de plantes et d'arbres est relevé (K3).
2. S'assurer que le coupe-herbe est dans la bonne position pour couper les bordures (L).
3. Tenir le coupe-herbe comme illustré (G).
4. Appuyer sur la gâchette.
5. Utiliser la roue pour assurer une meilleure stabilité et aligner le bord de la pelouse avec les deux indicateurs situés sur le protecteur (M1). Bord dans le sens indiqué (M).
6. Pour arrêter le coupe-herbe, relâcher la gâchette.
7. Pour revenir en mode de coupe, appuyer sur le bouton et faire tourner le module de coupe dans le sens opposé. Un dé clic se fera entendre pour confirmer que le module de coupe est verrouillé.

## TAILLE DE BUISSONS

Appuyer sur le levier (N1) à l'aide du pied pour abaisser la poignée. La poignée peut être abaissée dans trois positions différentes pour permettre l'utilisation du coupe-herbe sous les arbustes et les obstacles bas (P).

# ENTRETIEN

- ⚠ AVERTISSEMENT : Débrancher l'outil électrique avant de procéder à son entretien. Des blessures graves ou mortelles pourraient se produire par suite d'une décharge électrique ou d'un contact avec des pièces en mouvement.**

## SYSTÈME D'AVANCE AUTOMATIQUE DU FIL DE COUPE

### Principe de fonctionnement de l'avance automatique du fil de coupe

Au moment d'activer le coupe-herbe, une courte longueur de fil de coupe sort de l'outil. Un claquement se fait entendre quand le fil de coupe heurte le coupe-fil (F1). Il s'agit d'un phénomène normal. Après environ cinq secondes, le fil de coupe est coupé à la bonne longueur, et l'intensité du bruit diminue au fur et à mesure que le moteur atteint son plein régime.

S'il est impossible d'entendre le bruit généré par la coupe du fil, il faut faire sortir davantage de fil de coupe. Pour sortir le fil de coupe, arrêter le coupe-herbe et laisser le moteur s'arrêter complètement, puis redémarrer le coupe-herbe et laisser le moteur atteindre son plein régime.

Répéter cette procédure jusqu'à ce que le fil de coupe heurte le coupe-fil. Ne pas répéter cette procédure plus de six fois.

S'assurer que le moteur tourne à plein régime avant de procéder à la coupe.

### Avance manuelle du fil de coupe (Q)

Au besoin, il est possible de faire sortir manuellement le fil de coupe.

Pour ce faire :

1. Appuyer sur le bouton d'avance manuelle du fil de coupe (Q1) tout en tirant doucement sur l'un des fils de coupe de l'outil jusqu'à ce qu'il atteigne le coupe-fil.
2. Quand la quantité nécessaire de fil de coupe est sortie, tirer doucement sur le deuxième fil de coupe. Il n'est pas nécessaire d'appuyer à nouveau sur le bouton d'avance manuelle du fil de coupe.

Si le fil de coupe dépasse le coupe-fil, trop de fil de coupe a été sorti. Si tel est le cas, retirer le couvercle de la bobine et tourner cette dernière dans le sens contraire des aiguilles d'une montre jusqu'à ce que le fil de coupe ait la

longueur souhaitée.

### Pour retirer le capuchon de la bobine (R)

1. Appuyer sur les deux loquets du capuchon de la bobine (R1) et les maintenir enfoncés.
2. Tirer le capuchon de la bobine (R2) pour l'éloigner du porte-bobine (R3).

### Au moment de réinstaller le capuchon de la bobine

1. Nettoyer toutes les surfaces du capuchon de la bobine et du porte-bobine. Le non-respect de cette consigne peut nuire à l'installation du capuchon de la bobine dans le porte-bobine.
2. Appuyer fermement sur le capuchon de la bobine en direction du porte-bobine jusqu'à ce que le capuchon s'enclenche en place.
3. Essayer de retirer le capuchon de la bobine, sans enfoncer les deux loquets, pour vérifier s'il est bien installé.

### Pour remplacer l'ensemble de la bobine et du fil de coupe (S)

1. Retirer l'ancienne bobine.
2. Placer la nouvelle bobine dans le porte-bobine en alignant les zones découpées de la bobine avec les œillets.
3. Libérer un fil de coupe de l'entaille et l'acheminer dans l'œillet.
4. Répéter cette procédure avec le deuxième fil de coupe. Faire tourner doucement la bobine tout en bloquant le porte-bobine pour vérifier si la bobine est bien installée.
5. Installer le capuchon de la bobine.

### Pour remplacer le fil de coupe dans la bobine (T)

#### IMPORTANT : toujours commencer par enrouler le fil de coupe sur la partie supérieure de la bobine.

1. Couper environ 6 m (20 pi) de fil de coupe.
2. Insérer 15 mm (0,6 po) de fil de coupe dans l'un des trous de la partie supérieure de la bobine.
3. Enrouler le fil de coupe dans le sens des flèches inscrites sur le dessus de la bobine. Veiller à ce que le fil de coupe soit bien enroulé autour de la bobine. Le

non-respect de cette consigne peut nuire à l'efficacité de l'avance automatique du fil de coupe.

4. Laisser environ 100 mm (4 po) de fil de coupe déroulé et placer cette partie dans l'entaille.
5. Répéter cette procédure au niveau de la partie inférieure de la bobine.
6. Installer la bobine et son capuchon.

#### **Après l'utilisation du coupe-herbe :**

1. Débrancher le coupe-herbe de la prise.
2. Enlever les débris au niveau de l'arbre, des poignées et des événements du coupe-herbe à l'aide d'une brosse douce ou d'un linge sec. Ne jamais nettoyer le coupe-herbe avec de l'eau, des nettoyants liquides ou des solvants (V).
3. À l'aide d'une brosse douce, enlever les débris qui se trouvent à l'intérieur du protecteur, de la tête de désherbage et des événements du carter moteur (V).
4. Inspecter le coupe-herbe avec précaution, tout

particulièrement les pièces de la tête de désherbage. Si le coupe-herbe est endommagé de quelque façon que ce soit, communiquer avec un centre de service agréé. Ne jamais utiliser un coupe-herbe endommagé.

5. Ranger dans un endroit frais et sec et hors de la portée des enfants.

#### **Rangement du câble (X1) et (X2)**

Le câble d'alimentation peut être rangé sur le coupe-herbe.

1. Enrouler le câble d'alimentation avec précaution afin de ne pas le plier.
2. Appuyer sur le bouton pour descendre le crochet du câble (X2).
3. Placer le câble d'alimentation sur son crochet.
4. Pousser le crochet du câble jusqu'à ce qu'il soit en place.

# DÉPANNAGE

**⚠ AVERTISSEMENT : Toujours arrêter l'outil électrique et débrancher son cordon d'alimentation avant d'apporter les correctifs ci-dessous.**

Problèmes de démarrage et de fonctionnement		
Problème	Causes	Mesures correctives
Le coupe-herbe ne fonctionne pas	<ol style="list-style-type: none"> <li>Il n'y a pas de courant</li> <li>La prise murale est défectueuse</li> <li>Le cordon de rallonge est endommagé</li> <li>Le disjoncteur est ouvert ou défectueux</li> </ol>	<ol style="list-style-type: none"> <li>Vérifier l'alimentation</li> <li>Utiliser une autre prise</li> <li>Vérifier le cordon, le remplacer au besoin</li> <li>Réinitialiser ou remplacer le disjoncteur</li> </ol>
Le coupe-herbe fonctionne de façon intermittente	<ol style="list-style-type: none"> <li>Le cordon de rallonge est endommagé</li> <li>Les connexions internes sont lâches</li> <li>Le câblage interne est défectueux</li> <li>La gâchette est défectueuse</li> </ol>	<ol style="list-style-type: none"> <li>Vérifier le cordon, le remplacer au besoin</li> <li>Faire appel à un centre de service agréé</li> <li>Faire appel à un centre de service agréé</li> <li>Faire appel à un centre de service agréé</li> </ol>

Problèmes au niveau du fil de coupe		
Problème	Causes	Mesures correctives
<ul style="list-style-type: none"> <li>Le fil de coupe de sort pas</li> <li>Le fil de coupe est trop court</li> <li>Le coupe-herbe vibre</li> </ul>	L'avance automatique du fil de coupe de fonctionne pas	Avance manuelle du fil de coupe
	Le fil de coupe n'est pas visible	Retirer le capuchon de la bobine et la bobine, libérer le fil de coupe et réinstaller la bobine et son capuchon
	L'avance manuelle du fil de coupe de fonctionne pas	Rembobiner le fil de coupe pour éliminer les boucles croisées. Vérifier si le fil de coupe se trouve dans la bonne partie de la bobine
Bruit de claquement en continu	Le moteur n'atteint pas le plein régime avant l'utilisation	Laisser le moteur atteindre le plein régime avant utilisation
	Trop de fil de coupe-herbe sort	Rembobiner le fil de coupe
	Coupe-fil absent	Réinstaller le coupe-fil
Le fil de coupe se coupe sans arrêt	Technique d'utilisation incorrecte	Utiliser uniquement l'extrémité du fil de coupe pour effectuer les coupes

## DONNÉES TECHNIQUES

	WE14T
Tension nominale	120 V ~ 60 Hz
Puissance nominale	600 W
Diamètre de coupe	36 cm (14 po)
Diamètre du fil de coupe	Ø 1,6 mm (0,065 po)
Vitesse à vide	11 280 à 12 720 min <sup>-1</sup> (tr/min)
Poids	4,3 kg (9,5 lb)
Classe de protection	 / II

## PIÈCES D'USURE

591048301 Ensemble de bobine et de fil de coupe



### Protection de l'environnement

- Les déchets de produits électriques ne doivent pas être mis au rebut avec les ordures ménagères.
- Recycler là où il y a des installations.
- Consulter l'autorité locale ou le détaillant pour obtenir des conseils pour le recyclage.







**Please do not return product to retailer.  
Por favor, no devuelva el producto al lugar de compra.  
Veuillez ne pas retourner le produit au détaillant.**

**1-800-487-5951**

**w**eed eater®

**weed eater.com**