



The
Fountainhead
Group, Inc.

D.B. Smith Professional Series Sprayers

Use and Care Manual



("O" Style)



("R" Style)

⚠ CAUTION: Read and follow all instructions

Do Not Return This Sprayer To The Store

For Help, Information or Parts, Call : 1-800-311-9903

The Fountainhead Group, Inc.

23 Garden St., New York Mills, NY 13417

1-800-311-9903

www.TheFountainheadGroup.com

Manual No. 182365

Rev A: 05/30/14

ECN14-029

5 1/2" X 8 1/2" Booklet

⚠ SAFETY PRECAUTIONS

- Read owner's manual completely before operating this sprayer.
- Always use goggles, gloves, and protective clothing when using sprayer.
- Read and follow all instructions and cautions on label of products used in this sprayer.
- Never use flammable liquids, caustics, acids, or hot water in this tank.
- Do not leave sprayer in the sun when not in use.
- Spray when air is calm to prevent drift of chemicals.
- Do not use sprayer near open flame or anything that could cause ignition of the spray.
- Always inspect hose and all hose connections before each use. A damaged hose, or loose hose connection can result in unintended exposure to the pressurized chemical, resulting in serious injury or property damage.
- Do not lift or carry sprayer by the hose, shut-off valve, or extension. Carry by pump handle only, making sure handle is properly locked in place before lifting.
- Do not pressurize with any mechanical device such as an air compressor, since this can create a dangerous pressure level and bursting of parts resulting in serious injury. Only use original pump.
- Do not store chemicals in this tank.
- Always release pressure when sprayer is not in use and before removing pump from tank.
- Do not stand with face or body over top of tank when pumping or loosening pump, to prevent pump or solution from striking you, resulting in serious injury.
- **Clean and rinse sprayer thoroughly after each use.**
- Never attempt to alter sprayer from original condition.
- Always use replacement parts from original manufacturer.
- Keep the sprayer and all chemicals out of the reach of children.

⚠ WARNING

ALWAYS CLEAN THE SPRAYER AND SHUT-OFF THOROUGHLY AFTER EACH USE OR WHEN CHANGING APPLICATIONS AS DESCRIBED IN THE *CLEANING* SECTION. FAILURE TO COMPLETELY CLEAN MAY CAUSE CROSS-CONTAMINATION.

⚠ CAUTION

Always empty, clean and dry tank, pump system, shut-off, hose, and extension after each use. FAILURE TO DO SO MAY WEAKEN SPRAYER COMPONENTS, CAUSING COMPONENTS TO RUPTURE WHEN PRESSURIZED. Additionally, FAILURE TO CLEAN AND PROPERLY MAINTAIN YOUR SPRAYER WILL VOID MANUFACTURER'S WARRANTY.

⚠ WARNING

The sprayer is operated with liquid under pressure. Failure to observe caution and to follow instructions for operating and cleaning can cause tank, hose and other parts to be weakened and rupture under pressure. This can result in serious injury from high pressure discharge of liquids or forcible ejection of parts. Do not use flammable materials in this sprayer. Material could ignite or explode, causing serious injury and/or possible death. For safe use of this product, you must read and follow all instructions before use.

TEST SPRAYER WITH WATER BEFORE USING ANY CHEMICALS.

Do not return sprayer to store, if you experience problems or have questions contact our toll free Customer Service Center, M-F 8A.M. - 5P.M., EST, at 1-800-311-9903, or e-mail: Info@TheFGI.com, or access online at: www.TheFountainheadGroup.com.

ASSEMBLY INSTRUCTIONS

Assemble Hose To Tank

IMPORTANT: Do not attempt to heat or alter hose, hose nut, or barb prior to assembly.

1. Align hose barb tabs, push hose into tank until it stops (See **Figure A**).
2. Slide hose nut into place and turn clockwise to tighten. (See **Figure B**).

NOTE: Do not use tools to tighten hose nut.

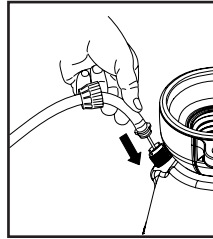

Figure A

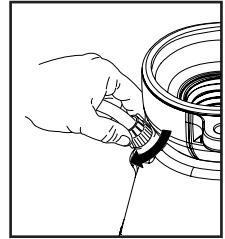
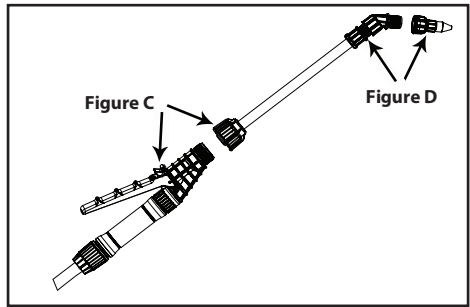

Figure B

Assemble Extension, Shut-Off & Nozzle



1. Install the extension onto the shut-off assembly and tighten the nut securely. (See **Figure C**)
2. Install selected nozzle onto the end of the extension and tighten securely. (See **Figure D**)

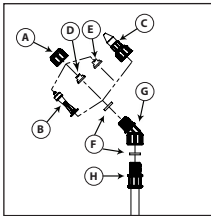

SELECT USING NOZZLE CHART BELOW
(Nozzle selections vary by model)

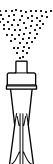

- A. Cap Nut
- B. Foaming Nozzle
- C. Adjustable Cone Nozzle
- D. Red High-Volume Fan Nozzle
- E. Yellow Low-Volume Fan Nozzle
- F. Flat Seal
- G. Adapter
- H. Extension

<p>ADJUSTABLE CONE USES:</p>  <ul style="list-style-type: none"> • Spot spraying in or around flower beds, trees, and shrubs. • Edging along fences, driveways, and walkways. • Killing brush such as poison ivy, poison oak, kudzu and wild blackberry. • Preparing garden beds for planting of ornamentals and vegetables. 	<p>FOAMING NOZZLE USES:</p>  <ul style="list-style-type: none"> • Spot spraying in flower beds, walkways, driveways, and patios, around trees and shrubs. • Edging along fences, driveways and walkways. • Killing brush such as poison ivy, poison oak, kudzu and wild blackberry.
<p>RED HIGH VOLUME FAN NOZZLE USES:</p>  <ul style="list-style-type: none"> • Lawn replacement. Kill lawn and weeds before planting a new lawn. • Preparing large areas for planting of ornamental and vegetable gardens. 	<p>YELLOW LOW VOLUME FAN NOZZLE USES:</p>  <ul style="list-style-type: none"> • For precision spraying in confined areas such as gardens and flower beds.

OPERATING INSTRUCTIONS

Filling

IMPORTANT: Always make sure the pressure is released from the tank before filling or servicing. If equipped, pull up on the knob of the pressure release valve until all the pressure is released from the tank. Otherwise, squeeze and hold shut-off lever until the unit stops spraying. Then, and only then, it is safe to remove pump.

1. Turn the pump handle counterclockwise to remove the pump (See Figure E).
2. Fill the tank to the desired level. See fill markings on side of tank. (Always refer to chemical manufacturer for proper mixture).
3. Install the pump into the tank opening and turn clockwise until tightly sealed against the tank (See Figure F).

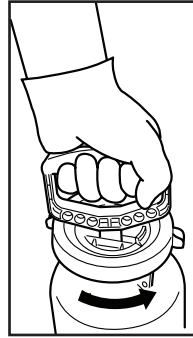

Figure E

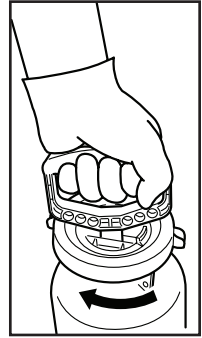

Figure F

Pressurizing

1. Make sure shut-off lock is not engaged. (If shut-off lock is engaged while pressurizing, the unit will immediately start spraying).
2. Push down on the handle and turn counterclockwise to unlock the handle (See Figure G-1G).
3. Pressurize the sprayer by pumping the handle in a smooth up and down motion (See Figure G-2G).
4. Push down on the handle and turn clockwise to lock the handle into the pump (See Figure G-3G).

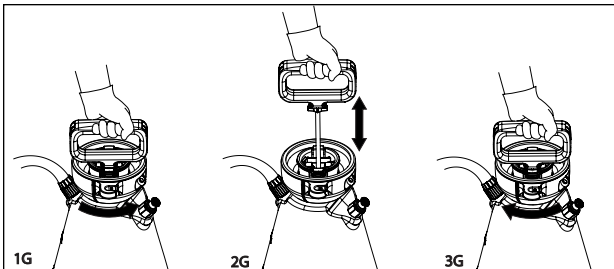

Figure G

Spraying and Locking

1. Direct nozzle away from you and squeeze shut-off lever to begin spraying.
2. For continuous spraying, squeeze lever and rotate lock (See Figure H).
3. Unlock if needed and release shut-off lever to stop spraying.
4. Turn the nozzle tip to adjust the spray pattern.

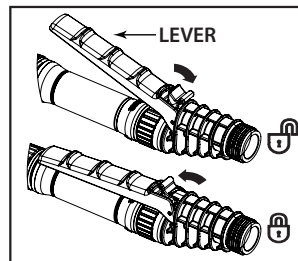

Figure H

Release Tank Pressure

Pressure Release Valve (PRV) on select models

1. **NO PRV:** Lay the tank on its side with the hose outlet on the bottom. Direct the nozzle away from you and squeeze the shut-off lever until the unit stops spraying. (See Figure I)
2. **WITH PRV:** Pull up on the knob of the PRV until all pressure is released from the tank. (See Figure J)

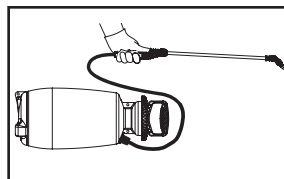

Figure I

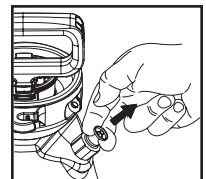

Figure J

Finish

1. Depressurize the tank as described in *Release Tank Pressure* section.
2. Turn the pump handle counterclockwise to remove the pump.
3. Empty any remaining liquid according to the product disposal directions.
4. Follow the *Cleaning* instructions.

Cleaning

1. Remove the pump as described in the *Finish* section.
2. Fill the tank with cool, clean tap water. Replace the pump and tighten securely.
3. Agitate the tank to rinse the chemical from the tank wall and pump.
4. Remove the pump and empty the contents into gravel or bare soil.
5. Refill the tank with cool, clean tap water.
6. Make sure the pump is free of dirt or debris and reinstall into the tank. Tighten securely.
7. Pressurize the tank as described in the *Pressurizing* section.
8. Direct the nozzle away from you and activate the shut-off for at least 30 seconds to clean the hose and shut-off.
9. Release pressure as described in the *Release Tank Pressure* section.
10. Remove the pump and empty the contents into gravel or bare soil.
11. Repeat steps 5 - 10 until thoroughly cleaned.

Sprayer Storage

1. Sprayer tank should be hung upside down, with the pump removed.
2. Do not store or leave any solution in the tank after use.
3. Store in a warm, dry location out of direct sunlight.
4. **Keep the sprayer and all chemicals out of the reach of children.**

MAINTENANCE

Pump Lubrication

Pump should be periodically oiled by applying 10 to 12 drops of light oil down the pump rod through the opening in the pump cap as shown.

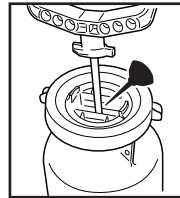

"O" Style

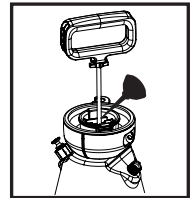

"R" Style

Pump Disassembly & Reassembly

NOTE: Remove pump from tank prior to disassembly. As shown on varying models.

"O" Style

1. Inspect gasket. If worn or damaged, remove and replace. (See Figure 1)
2. To disassemble pump cap from pump barrel, squeeze the tabs (See Figure 2) that lock the barrel to the cap, and while resting the extension clip on a table or bench turn the barrel counterclockwise to unlock. (See Figure 3)

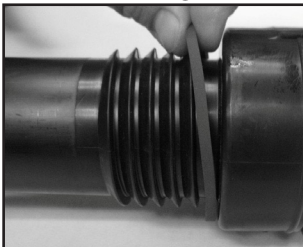

Figure 1



Figure 2

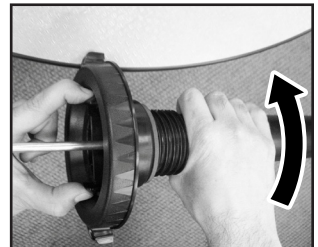

Figure 3

3. Inspect o-ring. If worn or damaged, remove and replace. Lubricate o-ring with petroleum jelly. **(See Figure 4)**
4. Inspect check valve in bottom of barrel. If worn or damaged, remove and replace by pressing into hole in bottom of barrel. **(See Figure 5)**
5. Re-install the barrel into the cap. While holding the cap securely, turn the barrel clockwise to lock the tabs in place.

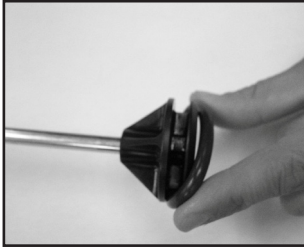

Figure 4

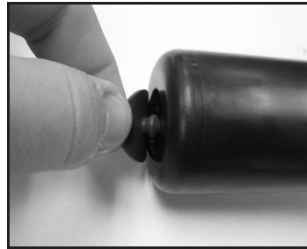

Figure 5

“R” Style

1. Inspect gasket. If worn or damaged, remove and replace. **(See Figure 6)**
2. To remove pump cap from pump barrel, squeeze the tabs on the cap and pull away from barrel. **(See Figure 7)**

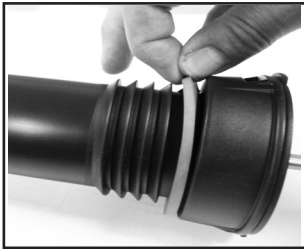

Figure 6



Figure 7

3. Inspect o-ring. If worn or damaged, remove and replace. Lubricate o-ring with petroleum jelly. **(See Figure 8)**
4. Inspect check valve in bottom of barrel. If worn or damaged, remove and replace by pressing into hole in bottom of barrel. **(See Figure 9)**
5. Insert the pump handle assembly into the barrel. Align the tabs of the pump cap with the rectangle cutouts on the barrel. Push cap into place until the cap snaps securely into position. **(See Figure 10)**

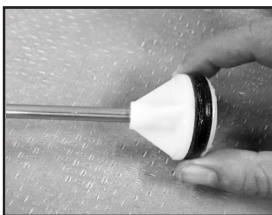

Figure 8



Figure 9

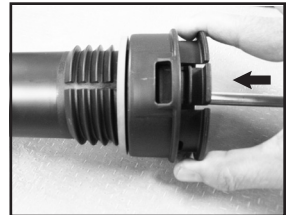

Figure 10

Nozzle Maintenance

1. If nozzle clogs, remove and disassemble the nozzle assembly.
2. Clean the openings of any obstructions and reassemble.

Shut-off Maintenance (Smith Pro II)

Always depressurize sprayer before maintenance by activating shut-off and spraying contents out.

1. Unscrew the handle from the shut-off assembly.
2. Remove the filter from the shut-off assembly.
3. Clean any debris from inside the handle, shut-off assembly, or the filter by rinsing with cool, clean water.
4. Reassemble the components as shown and tighten all connections securely.

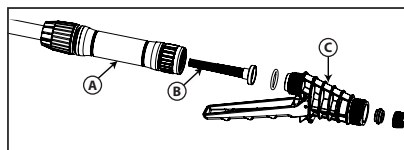

A. Handle
B. Filter
C. Shut-off Assembly

TROUBLESHOOTING

TROUBLE	LOOK FOR	REMEDY
Sprayer starts to spray when pumping or sprayer will not stop spraying when shut-off lever is released.	Shut-off lock is engaged.	Squeeze shut-off lever and rotate the lock towards the nozzle as described in <i>Spraying and Locking</i> section.
Sprayer leaks at pump or sprayer does not build pressure.	<ol style="list-style-type: none"> 1. Dirt or debris on pump gasket (#2F or #5F) or closure. 2. Chipped, torn, swollen, or defective pump gasket (#2F or #5F). 3. Check valve (#2G or #5G) at bottom of pump assembly. 4. Worn or damaged o-ring (#2D or #5D) on piston. 	<ol style="list-style-type: none"> 1. Clean dirt or debris from gasket (#2F or #5F) or closure. 2. Remove old gasket (#2F or #5F) and replace with new as described in <i>Pump Disassembly & Reassembly</i> section. 3. Replace if missing or damaged as described in <i>Pump Disassembly & Reassembly</i> section. 4. Replace if worn or damaged as described in <i>Pump Disassembly & Reassembly</i> section.
Sprayer material overflows through pump barrel or pump handle rises when handle is unlocked.	<ol style="list-style-type: none"> 1. Dirt or debris under check valve (#2G or #5G) on pump. 2. Chipped, torn, or swollen pump check valve (#2G or #5G). 	<ol style="list-style-type: none"> 1. Clean check valve (#2G or #5G) and valve sealing surface on pump. 2. Replace check valve (#2G or #5G) as described in <i>Pump Disassembly & Reassembly</i> section.
Hose leaks at tank or shut-off.	<ol style="list-style-type: none"> 1. Loose hose. 2. Cracked, swollen, or faulty hose. 	<ol style="list-style-type: none"> 1. Tighten hose nut. 2. Replace shut-off assembly.
Sprayer is difficult to pump.	<ol style="list-style-type: none"> 1. Damaged piston o-ring (#2D or #5D). 2. Piston o-ring (#2D or #5D) is dry. 	<ol style="list-style-type: none"> 1. Replace piston o-ring as described in <i>Pump Disassembly & Reassembly</i> section. 2. Lubricate piston o-ring as described in <i>Pump Disassembly & Reassembly</i> section.
Sprayer tank leaks.	Evidence of spray material escaping from the tank.	Replace entire sprayer.
Nozzle drips when shut-off lever is released.	<ol style="list-style-type: none"> 1. Dirt or debris in shut-off valve. 2. Damaged o-ring or seal in shut-off (kit #11). 	<ol style="list-style-type: none"> 1. Clean shut-off as described in <i>Shut-off Maintenance</i> section. 2. Service shut-off seals as described in <i>Maintenance service kit #11</i>.
Nozzle tip leaks, poor spray pattern, partial spray or complete stoppage.	<ol style="list-style-type: none"> 1. Flat seal is missing or damaged. 2. Spray extension or nozzle clogged. 	<ol style="list-style-type: none"> 1. Replace flat seal at extension tip (kit #11). 2. Remove nozzle and clean as described in <i>Nozzle Maintenance</i> section.

KITS, PARTS & ACCESSORIES

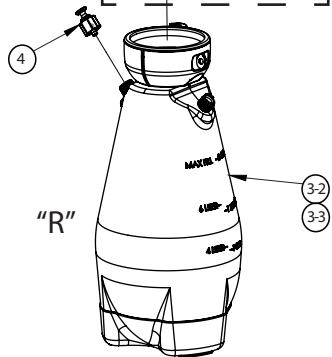
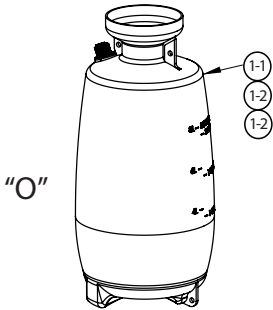
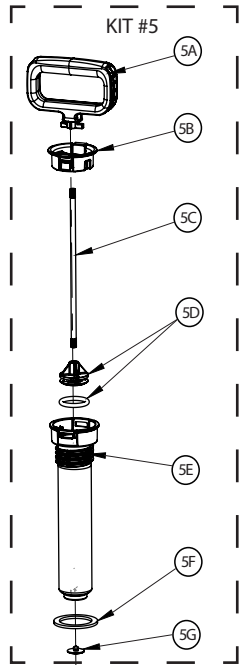
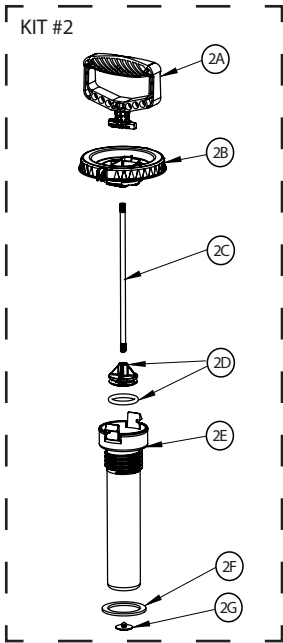
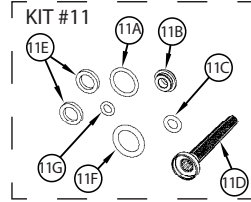
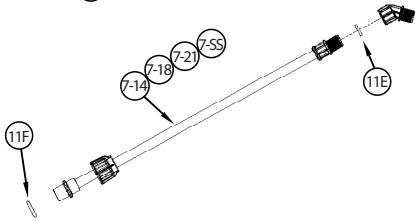
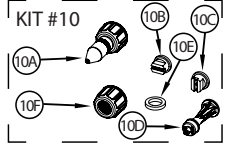
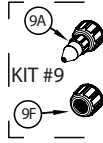
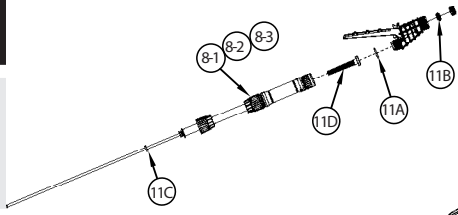

"O" SPRAYER PARTS

KEY#	PART#	DESCRIPTION
1	-1	181052 1 GALLON "O" TANK
	-2	181036 2 GALLON "O" TANK
	-3	181120 3 GALLON "O" TANK

KIT #2 180398 "O" PUMP

2A	180279	"O" PUMP HANDLE
2B	178040	"O" PUMP CAP
2C	180278	"O" PUMP ROD
2D	180388	"O" PUMP PISTON ASSEMBLY
2E	178041	"O" PUMP BARREL
2F	178039V	"O" PUMP GASKET, VITON
2G	171015V	CHECK VALVE, VITON

"R" SPRAYER PARTS

KEY#	PART#	DESCRIPTION
3	-2	182264 2 GALLON "R" TANK (INCLUDES KEY #4)
	-3	182265 3 GALLON "R" TANK (INCLUDES KEY #4)
4	180836	PRV ASSEMBLY

KIT #5 182259 "R" PUMP

5A	182257	"R" PUMP HANDLE
5B	182219	PUMP CAP
5C	180278	"O" PUMP ROD
5D	180388	"O" PUMP PISTON ASSEMBLY
5E	182220	UNIVERSAL PUMP BARREL
5F	182258	"R" PUMP GASKET
5G	171015V	CHECK VALVE, VITON

SMITH PRO II SHUT-OFF PARTS

KEY#	PART#	DESCRIPTION
7	-14	181845 14" EXTENSION ASSEMBLY, SMITH PRO II
	-18	181843 18" EXTENSION ASSEMBLY, SMITH PRO II
	-21	181824 21" EXTENSION ASSEMBLY, SMITH PRO II
	-SS	182112 21" EXTENSION ASSEMBLY, STAINLESS STEEL, SMITH PRO II
8	-1	181817 SHUT-OFF ASSEMBLY, SMITH PRO II, 1 GAL
	-2	181818 SHUT-OFF ASSEMBLY, SMITH PRO II, 2 GAL
	-3	181819 SHUT-OFF ASSEMBLY, SMITH PRO II, 3 GAL

KIT #11 181910 SMITH PRO II SHUT-OFF SERVICE KIT

11A	181493	VALVE BODY O-RING
11B	181840	POPPET SEAL
11C	181231	BARB O-RING
11D	181468	FILTER
11E	181812	FLAT NOZZLE SEAL (2)
11F	181810	WAND O-RING
11G	181805	ADJUSTABLE NOZZLE O-RING

KIT #9 181869 POLY NOZZLE KIT

9A	181822	POLY ADJUSTABLE NOZZLE
9B	180168	YELLOW FLAT FAN NOZZLE (LOW VOLUME)
9C	180097	RED FLAT FAN NOZZLE (HIGH VOLUME)
9D	180266	FOAMING NOZZLE
9E	181812	FLAT NOZZLE SEAL
9F	181804	NOZZLE CAP NUT

KIT #10 181870 BRASS NOZZLE KIT

10A	181823	BRASS ADJUSTABLE NOZZLE
10B	180168	YELLOW FLAT FAN NOZZLE (LOW VOLUME)
10C	180097	RED FLAT FAN NOZZLE (HIGH VOLUME)
10D	180266	FOAMING NOZZLE
10E	181812	FLAT NOZZLE SEAL
10F	181804	NOZZLE CAP NUT

SERVICE KITS, PARTS & ACCESSORIES ARE AVAILABLE BY CONTACTING

The Fountainhead Group, Inc. - Customer Service Center

Monday - Friday 8 A.M. - 5 P.M., EST

Toll Free: 1-800-311-9903

or

e-mail: Info@TheFGI.com

or

Access online at: www.TheFountainheadGroup.com



The
Fountainhead
Group, Inc.

D.B. Atomizadores de la Serie Profesional Smith

Manual de uso y cuidado



(Estilo "O")



(Estilo "R")

⚠ PRECAUCIÓN: Lea y siga todos las instrucciones

No devuelva este atomizador a la tienda

Para obtener ayuda, información o piezas, llame al:

1-800-311-9903

The Fountainhead Group, Inc.

23 Garden St., New York Mills, NY 13417

1-800-311-9903

www.TheFountainheadGroup.com

Manual No. 182365

Rev A: 05/30/14

ECN14-029

5 1/2" X 8 1/2" Booklet

⚠ PRECAUCIONES DE SEGURIDAD

- Lea todo el manual del usuario antes de operar este atomizador.
- Siempre utilice gafas de seguridad, guantes y ropa protectora cuando use el atomizador.
- Lea y siga todas las instrucciones y precauciones que se muestran en la etiqueta de los productos que se usan en este atomizador.
- Nunca utilice líquidos inflamables, agentes cáusticos, ácidos o agua caliente en este tanque.
- No deje el atomizador expuesto al sol cuando no esté en uso.
- Utilice el atomizador cuando no haya viento para evitar el desplazamiento de sustancias químicas.
- No use el atomizador cerca de llamas o agentes que pudieran ocasionar que se encienda la solución de rociado.
- Siempre revise la manguera y todas las conexiones de la misma antes de cada uso. Una manguera dañada o una con exión suelta pueden ocasionar una exposición no deseada a la sustancia química presurizada, lo cual podría provocar lesiones graves o daños a la propiedad.
- No levante ni transporte el atomizador por la manguera, la válvula de cierre o extensión. Cargue la bomba por el mango solamente, cerciorándose de que el mango esté debidamente enganchado en posición antes de levantar.
- No presurice con ningún dispositivo mecánico, como un compresor de aire, ya que puede generar niveles de presión peligrosos y algunas piezas podrían estallar, lo cual ocasionaría lesiones graves. Sólo use la bomba original.
- No almacene sustancias químicas en este tanque.
- Siempre alivie la presión cuando el rociador no está en uso y antes de quitar la bomba del tanque.
- No se pare con lacara o el cuerpo sobre la parte superior del tanque cuando bombea o afloja la bomba, para evitar que la bomba o la solución le haga contacto con su cuerpo, resultando en lesión grave.
- **Limpie y enjuague el atomizador completamente después de cada uso.**
- Nunca intente modificar la condición original del atomizador.
- Siempre utilice las piezas de reemplazo del fabricante original.
- Mantenga el atomizador y todas las sustancias químicas fuera del alcance de los niños.

⚠ ADVERTENCIA

SIEMPRE LIMPIE EL ROCIADOR Y CIERRELO BIEN DESPUÉS DE CADA USO O CUANDO CAMBIE LAS APLICACIONES COMO SE DESCRIBE EN LA SECCIÓN LIMPIEZA. EL NO CUMPLIR CON LIMPIAR COMPLETAMENTE EL ROCIADOR PODRÍA PROVOCAR CONTAMINACIÓN CRUZADA.

⚠ PRECAUCIÓN:

Siempre vacíe, limpie y seque el tanque, el sistema de bomba, cierre, manguera y extensión después de cada uso. Si no lo hace, los componentes del atomizador podrían deteriorarse y romperse cuando estén presurizados. Si no limpia el atomizador y no le da un mantenimiento adecuado, se cancelará la garantía del fabricante.

⚠ ADVERTENCIA

El atomizador funciona con líquido a presión. Si no lo maneja con cuidado o no sigue las instrucciones de operación y limpieza, podría ocasionar el deterioro o la ruptura del tanque, manguera y otras piezas que están bajo presión. Esto puede provocar lesiones graves debido a la descarga de líquidos a alta presión o a la expulsión forzada de las piezas. No use materiales inflamables en este atomizador. El material podría encenderse o explotar y provocar lesiones graves y/o muerte. Para usar este producto de manera segura, debe leer y seguir todas las instrucciones antes de usarlo.

PRUEBE EL ATOMIZADOR CON AGUA ANTES DE USAR SUSTANCIAS QUÍMICAS.

No devuelva el atomizador a la tienda, si tiene problemas o preguntas, comuníquese con nuestro Centro de servicio al cliente llamando a la línea gratuita 1-800-311-9903, de lunes a viernes de 8 A.M. a 5 P.M., hora del este, escribiendo por correo electrónico a: Info@TheFGI.com o accediendo en línea a: www.TheFountainheadGroup.com.

Ensamble la manguera en el tanque

IMPORTANTE: No intente calentar ni alterar la manguera, tuerca de manguera o conector dentado antes del ensamblado.

1. Alinee las lengüetas de la espiga de la manguera, presione la espiga de la manguera en el tanque hasta que se detenga. **(Vea la Figura A).**
2. Deslice la tuerca de la manguera hasta su lugar y gire en sentido horario para ajustar. **(Vea la Figura B).**



Figura A



Figura B

NOTA: No utilice herramientas para ajustar la tuerca de la manguera.

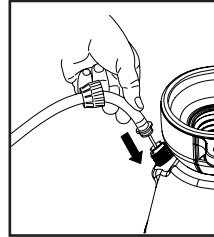
Ensamblado de la extensión, el cierre y la boquilla

1. Instale la extensión en el dispositivo de cierre y ajuste la tuerca hasta que esté segura. **(Vea la Figura C)**
2. Instale la boquilla seleccionada en el extremo de la extensión y apriete hasta que esté segura. **(Vea la Figura D)**

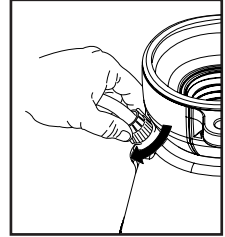
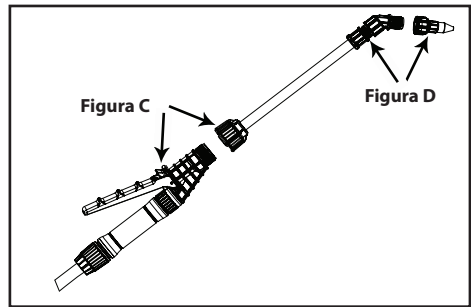



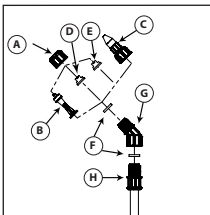

SELECCIONE UTILIZANDO LA TABLA DE BOQUILLAS QUE SE MUESTRA A CONTINUACIÓN.

(Las selecciones de boquilla varían por modelo)



- A. Tuerca ciega
- B. Boquilla para espuma
- C. Boquilla de cono ajustable
- D. Boquilla roja con ventilador para alto volumen
- E. Boquilla amarilla con ventilador para bajo volumen
- F. Sello plano
- G. Adaptador
- H. Extensión

<p>ADJUSTABLE CONE USES:</p>  <ul style="list-style-type: none"> • Spot spraying in or around flower beds, trees, and shrubs. • Edging along fences, driveways, and walkways. • Killing brush such as poison ivy, poison oak, kudzu and wild blackberry. • Preparing garden beds for planting of ornamentals and vegetables. 	<p>FOAMING NOZZLE USES:</p>  <ul style="list-style-type: none"> • Spot spraying in flower beds, walkways, driveways, and patios, around trees and shrubs. • Edging along fences, driveways and walkways. • Killing brush such as poison ivy, poison oak, kudzu and wild blackberry.
<p>RED HIGH VOLUME FAN NOZZLE USES:</p>  <ul style="list-style-type: none"> • Lawn replacement. Kill lawn and weeds before planting a new lawn. • Preparing large areas for planting of ornamentals and vegetable gardens. 	<p>YELLOW LOW VOLUME FAN NOZZLE USES:</p>  <ul style="list-style-type: none"> • For precision spraying in confined areas such as gardens and flower beds.

Llenado

IMPORTANTE: Siempre asegúrese de que se ha liberado la presión del tanque antes de llenar o utilizar. Si provista, jale hacia arriba la perilla de la válvula de liberación de presión hasta que se libere toda la presión del tanque. De lo contrario, apriete y sostenga la palanca de la válvula de cierre hasta que la unidad deje de rociar. Después, y solamente después, es seguro quitar la bomba.

1. Gire el mango de la bomba en sentido antihorario para quitar la bomba (Vea la Figura E).
2. Llene el tanque al nivel deseado. Ver llenan señales en el lado del tanque. (Consulte siempre las intrucciones del fabricante del producto química para la mezcla apropiada).
3. Coloque la bomba en el orificio del tanque y gírela en sentido horario hasta ajustarla frimemente al tanque. (Vea la Figura F).



Figura E



Figura F

Presurización

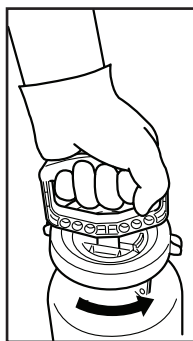
1. Asegúrese de que el seguro del mango de cierre no esté trabado (si el seguro del mango de cierre está trabado durante la presurización, la unidad comenzará a rociar de inmediato).
2. Empuje hacia abajo el mango y gírelo en sentido antihorario para destrabar el mango (Vea la Figura G-1G).
3. Presurice el atomizador, bombeando el mango con un movimiento uniforme hacia arriba y hacia abajo. (Vea la Figura G-2G).
4. Empuje el mango hacia abajo y gírelo en sentido horario para trabar el mango en la bomba (Vea la Figura G-3G).

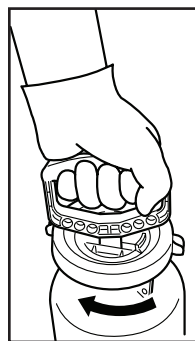

Figura G

Atomizar y asegurar

1. Dirija la boquilla lejos de usted y presione la palanca de cierre para empezar a atomizar.
2. Para atomizar de forma continua, presione la palanca y gire el seguro. (Vea la Figura H)
3. Retire el seguro si es necesario y suelte la palanca del dispositivo de cierre para dejar de atomizar.
4. Gire la punta de la boquilla para ajustar el patrón del rociado.

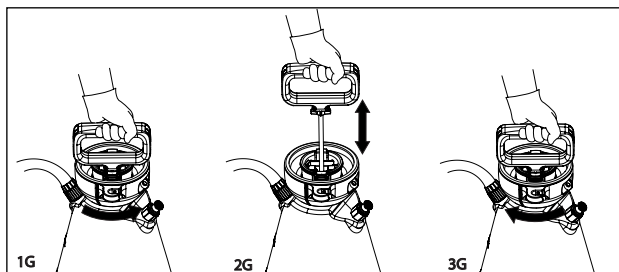

Figura H

Libere la presión del tanque

Válvula de liberación de presión (PRV) en modelos seleccionados

1. **SIN PRV:** Coloque el tanque de costado con la salida de la manguera en la parte inferior. Dirija la boquilla en sentido contrario a usted y presione la palanca de cierre hasta que la unidad deje de rociar. (Vea la Figura I)
2. **CON PRV:** Jale hacia arriba la perilla de la válvula de liberación de presión hasta que toda la presión del tanque se haya liberado. (Vea la Figura J)

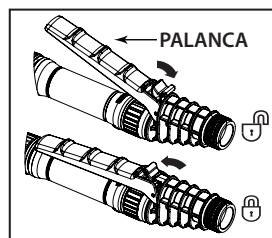

Figura I



Figura J

Finalización

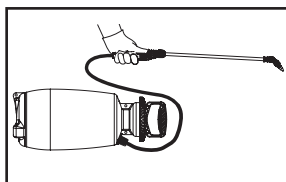
1. Despresurice el tanque según se describe en la sección *Libere la presión del tanque*.
2. Gire el mango de la bomba en sentido antihorario para quitar la bomba.
3. Vacíe todo el líquido restante de acuerdo con las instrucciones de desecho del producto.
4. Siga las instrucciones de *Limpieza*.

Limpieza

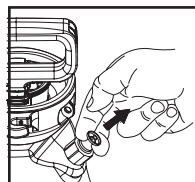
1. Quite la bomba según se describe en la sección *Finalización*.
2. Llene el tanque con agua de grifo fresca y limpia. Vuelva a colocar la bomba y ajústela firmemente.
3. Agite el tanque para quitar el producto químico de la pared del tanque y la bomba.
4. Quite la bomba y vacíe el contenido sobre gravilla o suelo descubierto.
5. Vuelva a llenar el tanque con agua de grifo fresca y limpia.
6. Asegúrese de que la bomba esté limpia y libre de residuos, y vuelva a instalarla en el tanque. Ajústela firmemente.
7. Presurice el tanque tal como se describe en la sección *Presurización*.
8. Dirija la boquilla lejos de usted y active el dispositivo de cierre durante por lo menos 30 segundos para limpiar la manguera y el dispositivo de cierre.
9. Libere la presión tal como se describe en la sección *Libere la presión del tanque*.
10. Quite la bomba y vacíe el contenido sobre gravilla o suelo descubierto.
11. Repita los pasos 5 a 10 hasta que la unidad esté completamente limpia.

Almacenamiento del atomizador

1. El tanque del atomizador debe colgarse en posición invertida y sin la bomba.
2. No almacene ni deje solución dentro del tanque después del uso.
3. Guárdelo en un lugar templado y seco, alejado de la luz solar directa.
4. **Mantenga el atomizador y todos los productos químicos lejos del alcance de los niños.**

MANTENIMIENTO

Lubricación de la bomba

La bomba se debe aceitar periódicamente aplicando 10 ó 12 gotas de aceite liviano en la varilla de la bomba por la abertura de la tapa de la bomba como se muestra.

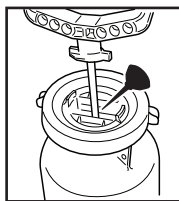

Estilo "O"

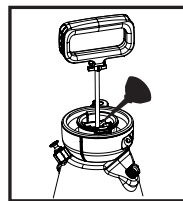

Estilo "R"

Desensamblar y volver a ensamblar la bomba

NOTA: Saque la bomba del tanque antes de desensamblar.

Según se muestra en la variedad de modelos.

Estilo "O"

1. Inspeccione la empaquetadura. Si está gastada o dañada, sáquela y reemplácela. **(Vea la Figura 1)**
2. Para desensamblar la tapa de la bomba o el cilindro de la bomba, apriete las trabillas **(Vea la Figura 2)** que traban el cilindro a la tapa, y mientras apoya el sujetador de extensión sobre una mesa o banco, gire el cilindro en sentido antihorario para destrabar. **(Vea la Figura 3)**



Figura 1



Figura 2

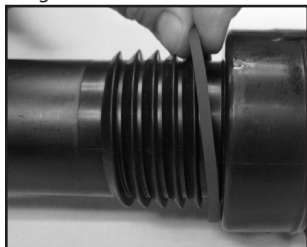

Figura 3

MANTENIMIENTO (continuación)

3. Inspeccione la junta tórica. Si está gastada o dañada, sáquela y reemplácela. Lubrique la junta tórica con gel de petróleo. **(Vea la Figura 4)**
4. Inspeccione la válvula de retención en el fondo del cilindro. Si está gastada o dañada, sáquela y reemplácela presionando en el orificio en el fondo del cilindro. **(Vea la Figura 5)**
5. Reinstale el cilindro en la tapa. Mientras sujeta la tapa firmemente, gire el cilindro en sentido horario para fijar las trabillas en su lugar.

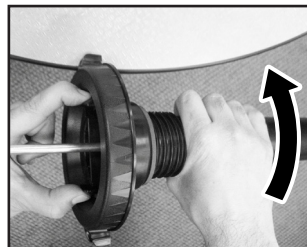

Figura 4



Figura 5

Estilo "R"

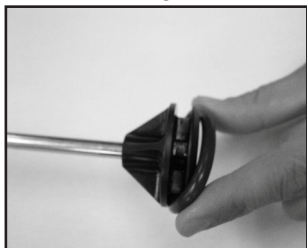
1. Inspeccione la empaquetadura. Si está gastada o dañada, sáquela y reemplácela. **(Vea la Figura 6)**
2. Para sacar la tapa de la bomba del cilindro de la bomba, presione las lengüetas en la tapa y separe del cilindro.



Figura 6



Figura 7

3. Inspeccione la junta tórica. Si está gastada o dañada, sáquela y reemplácela. Lubrique la junta tórica con gel de petróleo. **(Vea la Figura 8)**
4. Inspeccione la válvula de retención en el fondo del cilindro. Si está gastada o dañada, sáquela y reemplácela presionando en el orificio en el fondo del cilindro. **(Vea la Figura 9)**
5. Inserte el ensamblado del mango de la bomba en el cilindro de la bomba. Alinee las lengüetas de la tapa de la bomba con los cortes rectangulares sobre el cilindro. Empuje la tapa en el lugar que le corresponde hasta que la tapa encaje firmemente en su posición **(Vea la Figura 10)**



Figura 8



Figura 9

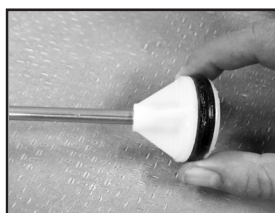

Figura 10

Mantenimiento de la boquilla

1. Si la boquilla se atasca, retírela y desarme el ensamblaje de la boquilla.
2. Retire todas las obstrucciones presentes en las aberturas y vuelva a ensamblar

Mantenimiento del dispositivo de cierre (Smith Pro)

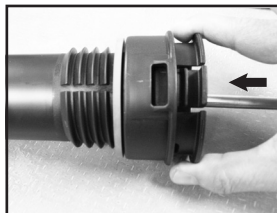
Siempre despresurice el atomizador antes de darle mantenimiento al activar el cierre y atomizador los contenidos hacia afuera.

1. Destornille el mango del dispositivo de cierre.
2. Retire el filtro del dispositivo de cierre.
3. Limpie todo residuo presente en el interior del mango y del dispositivo de cierre o en el asiento de válvula filtro.
4. Vuelva a ensamblar los componentes según se muestra en la figura y apriete todas las conexiones hasta que queden aseguradas.

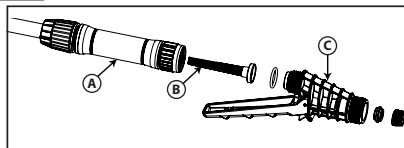

A. Mango
B. Filtro
C. Dispositivo de cierre

SOLUCIÓN DE PROBLEMAS

PROBLEMA	BUSCAR	SOLUCIÓN
El atomizador empieza a rociar al bombear o el atomizador no deja de rociar cuando el gatillo de cierre se libera.	El seguro del dispositivo de cierre está activado.	Presione la palanca de cierre y suelte el seguro. Vea la sección <i>Atomizar y asegurar</i> .
El atomizador tiene una pérdida en la bomba o el atomizador no acumula presión.	<ol style="list-style-type: none"> 1. Hay suciedad o residuos en la empaquetadura de la bomba (No.2F o No.5F) o en el cierre. 2. Empaquetadura de bomba (No.2F o No.5F) astillada, rasgada, dilatada o defectuosa. 3. Revise la válvula (No.2G o No.5G) en la parte inferior del ensamblado de la bomba. 4. Junta tórica gastada o dañada (No.2D o No.5D) sobre el pistón. 	<ol style="list-style-type: none"> 1. Limpie la suciedad o los residuos de la empaquetadura (No.2F o No.5F) o el cierre. 2. Retire la empaquetadura (No.2F o No.5F) y reemplácela con una nueva como se describe en la sección <i>Desensamblar y volver a ensamblar la bomba</i>. 3. Reemplace ante ausencia o daños como se describe en la sección <i>Desensamblar y volver a ensamblar la bomba</i>. 4. Reemplace si está gastada o dañada como se describe en la sección <i>Desensamblar y volver a ensamblar la bomba</i>.
El material del atomizador se derrama por el cilindro de la bomba o el mango de la bomba se eleva cuando se lo destraba.	<ol style="list-style-type: none"> 1. Suciedad o residuos debajo de la válvula de retención (No.2G o No.5G) de la bomba. 2. Válvula de retención (No.2G o No.5G) de bomba astillada rasgada o dilatada. 	<ol style="list-style-type: none"> 1. Limpie la válvula de retención (No.2G o No.5G) y la superficie sellada de la válvula de la bomba. 2. Reemplace la válvula de retención (No.2G o No.5G) como se describe en la sección <i>Desensamblar y volver a ensamblar la bomba</i>.
La manguera tiene una pérdida en el tanque o en el dispositivo de cierre.	<ol style="list-style-type: none"> 1. Manguera suelta. 2. Manguera agrietada, dilatada o defectuosa. 	<ol style="list-style-type: none"> 1. Ajuste la tuerca de manguera. 2. Reemplace el conjunto de cierre.
Atomizador difícil de bombear.	<ol style="list-style-type: none"> 1. La junta tórica del pistón (No.2D o No.5D) está dañada. 2. La junta tórica del pistón (No.2D o No.5D) está seca. 	<ol style="list-style-type: none"> 1. Reemplace la junta tórica del pistón como se describe en la sección <i>Desensamblar y volver a ensamblar la bomba</i>. 2. Lubrique la junta tórica del pistón como se describe en la sección <i>Desensamblar y volver a ensamblar la bomba</i>.
El tanque del atomizador tiene una pérdida.	Hay evidencia de escape del material de rociado del tanque.	Reemplace todo el atomizador.
La boquilla gotea cuando se suelta la palanca de la válvula de paso.	<ol style="list-style-type: none"> 1. Suciedad o residuos en la válvula del dispositivo de cierre. 2. Junta tórica o sello dañado en el dispositivo de cierre (Kit No.11) 	<ol style="list-style-type: none"> 1. Limpie el dispositivo de cierre tal como se describe en la sección <i>Mantenimiento del dispositivo de cierre</i>. 2. Déle mantenimiento a los sellos de cierre tal como se describe en juego de mantenimiento No.11.
La punta de la boquilla sechorrea, patrón de aspersión débil, aspersión parcial o bloqueo completo.	<ol style="list-style-type: none"> 1. Falta el sello plano o está dañado. 2. La extensión de aspersión o la boquilla están bloqueadas. 	<ol style="list-style-type: none"> 1. Reemplace el sello plano en la punta de la extensión (juego No.11). 2. Retire la boquilla y limpie tal como se describe en la sección <i>Mantenimiento de la boquilla</i>.

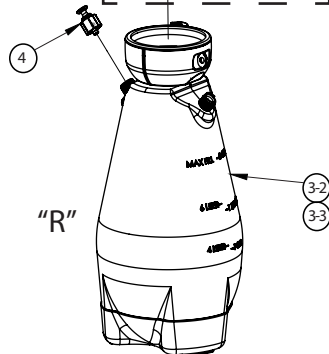
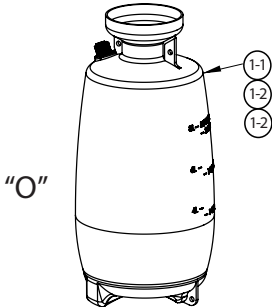
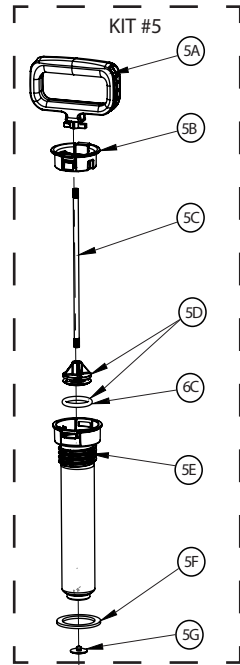
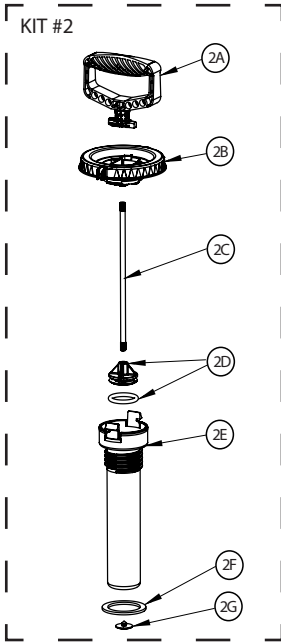
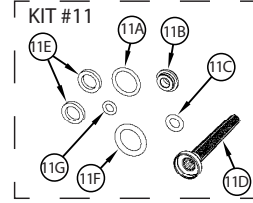
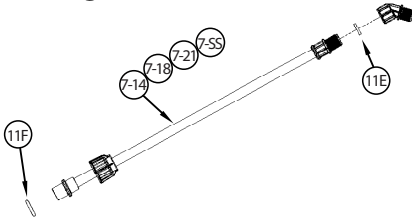
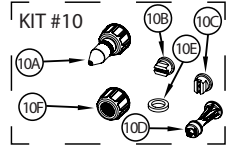
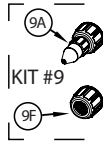
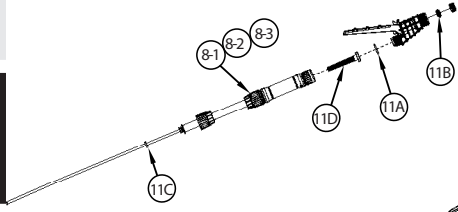

PARTES DEL ATOMIZADOR "O"

No. DE CLAVE	No. DE PIEZA	DESCRIPCIÓN
1	-1	181052 TANQUE "O" DE 1 GALÓN
	-2	181036 TANQUE "O" DE 2 GALONES
	-3	181120 TANQUE "O" DE 3 GALONES

KIT No.2 180398 LA BOMBA "O"

2A	180270	MANGO "O" DE LA BOMBA
2B	178040	TAPA "O" DE LA BOMBA
2C	180278	VARILLA "O" DE LA BOMBA
2D	180388	ENSAMBLADO DEL PISTÓN "O" DE LA BOMBA
2E	178041	CILINDRO "O" DE LA BOMBA
2F	178039V	EMPAQUETADURA "O" DE LA BOMBA, VITON
2G	171015V	VÁLVULA DE RETENCIÓN, VITON

PARTES DEL ATOMIZADOR "R"

No. DE CLAVE	No. DE PIEZA	DESCRIPCIÓN
3	-2	181828 TANQUE "R" DE 1 GALÓN (INCLUYE CLAVE NO.4)
	-3	181837 TANQUE "R" DE 2 GALONES (INCLUYE CLAVE NO.4)
4	180836	ENSAMBLAJE DEL PRV

KIT No.5 182259 LA BOMBA "R"

5A	182257	MANGO "R" DE LA BOMBA
5B	182219	CAP "R" DE LA BOMBA
5C	180278	VARILLA "O" DE LA BOMBA
5D	180388	ENSAMBLADO DEL PISTÓN "O" DE LA BOMBA
5E	182220	CILINDRO UNIVERSAL PARA BOMBA
5F	182258	EMPAQUETADURA "R" DE LA BOMBA
5G	171015V	VÁLVULA DE RETENCIÓN

PIEZAS DE CIERRE SMITH PRO II

No. DE CLAVE	No. DE PIEZA	DESCRIPCIÓN
7	-14	181845 ENSAMBLADO DE LA EXTENSIÓN DE 14", SMITH PRO II
	-18	181843 ENSAMBLADO DE LA EXTENSIÓN DE 18", SMITH PRO II
	-21	181824 ENSAMBLADO DE LA EXTENSIÓN DE 21", SMITH PRO II
	-S5	182112 ENSAMBLADO DE LA EXTENSIÓN DE 21", ACERO INOXIDABLE, SMITH PRO II
8	-1	181817 ENSAMBLADO DEL CIERRE SMITH PRO II, 1 GALÓN
	-2	181818 ENSAMBLADO DEL CIERRE SMITH PRO II, 2 GALONES
	-3	181819 ENSAMBLADO DEL CIERRE SMITH PRO II, 3 GALONES

KIT No.9 181869 JUEGO DE BOQUILLA DE POLICARBONATO

9A	181822	BOQUILLA DE POLICARBONATO AJUSTABLE
9B	180168	BOQUILLA AMARILLA DE VENTILADOR PLANO (BAJO VOLUMEN)
9C	180097	BOQUILLA ROJA DE VENTILADOR PLANO (ALTO VOLUMEN)
9D	180266	BOQUILLA PARA ESPUMA
9E	181812	SELLO DE BOQUILLA PLANA
9F	181804	TUERCA CIEGA DE BOQUILLA

KIT No.10 181870 JUEGO DE BOQUILLA DE COBRE

10A	181823	BOQUILLA DE COBRE AJUSTABLE
10B	180168	BOQUILLA AMARILLA DE VENTILADOR PLANO (BAJO VOLUMEN)
10C	180097	BOQUILLA ROJA DE VENTILADOR PLANO (ALTO VOLUMEN)
10D	180266	BOQUILLA PARA ESPUMA
10E	181812	SELLO DE BOQUILLA PLANA
10F	181804	TUERCA CIEGA DE BOQUILLA

KIT No.11 181910 JUEGO DE MANTENIMIENTO DE DESPOSITIVO DE CIERRE SMITH PRO II

11A	181493	ANILLO "O" DEL CUERPO DE LA VÁLVULA
11B	181840	SELLO DEL ASIENTO
11C	181231	JUNTA TÓRICA DEL CONECTOR
11D	181468	FILTRO
11E	181812	SELLO DE BOQUILLA PLANA (2)
11F	181810	ANILLO "O" DE VARILLA
11G	181805	ANILLO "O" DE BOQUILLA AJUSTABLE

**LOS JUEGOS DE REPARACIÓN, PIEZAS Y ACCESORIOS SE ENCUENTRAN
DISPONIBLES COMUNICÁNDOSE A**

The Fountainhead Group, Inc. - Centro deservicio al cliente

De lunes a viernes de 8 A.M. a 5 P.M., EST

Llame sin costo al: 1-800-311-9903

o

Correo electrónico: Info@TheFGI.com

o

Ingresa en línea a: www.TheFountainheadGroup.com