

Premium[®]

20" FLOOR AND WALL FAN VENTILADOR DE PISO-PARED DE 20"



Manual de uso y cuidado
Precauciones importantes
Este producto es para uso doméstico únicamente.

Premium[®]

This product is for domestic use only

Use & Care Manual
Important Safeguards

MODEL: PFF208G
MODELO: PFF208G

General Safety Information



Read these instructions carefully before attempting to install, assemble, operate or maintain the electrical appliance described in this user manual. Protect yourself and others by following and observing all safety information, failure in doing so could result in personal injury and/or property damage.

When using electrical appliances, basic safety precautions should always be followed to reduce the risk of fire, electrical shock, injury to persons and/or property damage.

This Air Circulator is for household use only. It is not intended for commercial, industrial or agricultural use. Only use indoors.

1. Use this appliance as described in this guide. Any other use is not recommended by the manufacturer and may cause fire, electrical shock or injury.
2. Do not place the appliance on an uneven surface. Do not place the appliance on a surface smaller than the appliance which might allow the appliance to overturn or fall causing injury or damage to a person and/or property.

 **WARNING:** To Reduce The Risk Of Electric Shock And Injury To Persons, Do Not Use In A Window.

3. Do not use without the *Metallic Base Support* assembled correctly (see page 4).
4. To reduce risk of personal injury and/or electrical shock, do not place the appliance within reach of small children or allow small children to play with or near the appliance.

 **WARNING:** To Reduce The Risk Of Fire Or Electric Shock, Do Not Use This Fan With Any Solid-State Speed Control Device.

5. Make sure the power source conforms to the electrical requirements of the fan.
6. Do not insert or allow foreign objects to enter any ventilation or exhaust opening as this may cause electric shock and/or fire hazard.
7. Do not use in areas where gas, paint or flammable materials are used or stored.
8. Do not use near curtains or fabric that may get pulled into the fan or against the fan guard.

Instrucciones de Operación

Saque el Circulador de Aire de su caja y ensámblelo como se describe en la página 4.

Control de Velocidad

Conecte el cable tomacorriente a una fuente de poder que suministre 120 V~, 60 Hz. Asegúrese de que el enchufe se encuentre insertado hasta el fondo y que ninguna parte metálica esté expuesta.

El control de velocidad se encuentra en la parte posterior del ventilador. Gire el *Seleccionador de Velocidad* para seleccionar la velocidad deseada que va de 1 a 3. 3 siendo la velocidad más alta, 1 la más baja y 0 es apagado.

Asegúrese de desconectar el aparato cuando no lo tenga en funcionamiento.



Figura 5

Ángulo de Inclinación

Para ajustar el ángulo de inclinación, afloje un poco las perillas de posición y posicione el circulador en el ángulo deseado. Una vez en la posición deseada, gire la perilla de posición en el sentido de las manecillas del reloj hasta que quede sujetado firmemente.

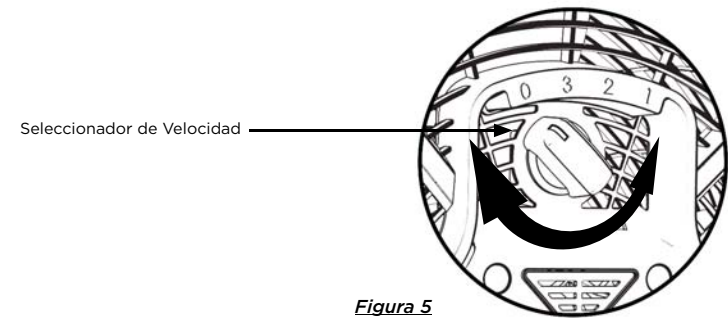

Figura 6

Como utilizar el taquete en un muro de tabique

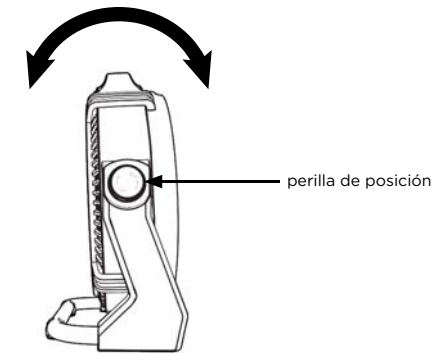

Figura 4

⚠ General Safety Information

Continued

- Do not operate the appliance with a damaged cord or plug or after the appliance malfunctions, has been dropped or damaged in any matter.
- Do not run the cord under any carpet, rug, runner or the like. Locate the power cord so the fan or any other object is resting on it.
- Arrange cord away from traffic area where power cord will not be tripped over.
- Use the appliance only in dry environments. Do not place the appliance in a bathroom, laundry room, near sinks, washing machines, swimming pools or other sources of water.
- Do not use the appliance outdoors.
- Avoid the use of extension cords where possible. If they must be used, ensure that they are UL listed and that only one extension cord is used to operate one Air Circulator.
- This appliance is not suitable for use in agricultural facilities including areas where livestock, poultry or other animals are confined. Please refer to National Electric Code (NEC) article 547-7 (2008), or applicable state or local codes or standards relating to electrical requirements for Agricultural Buildings. This appliance does not meet the requirements of NEC article 500 (2008).

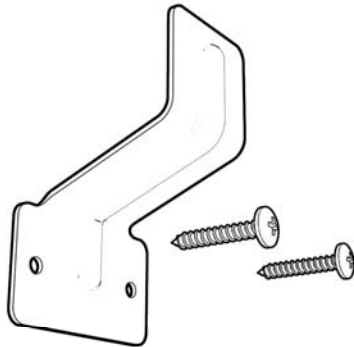
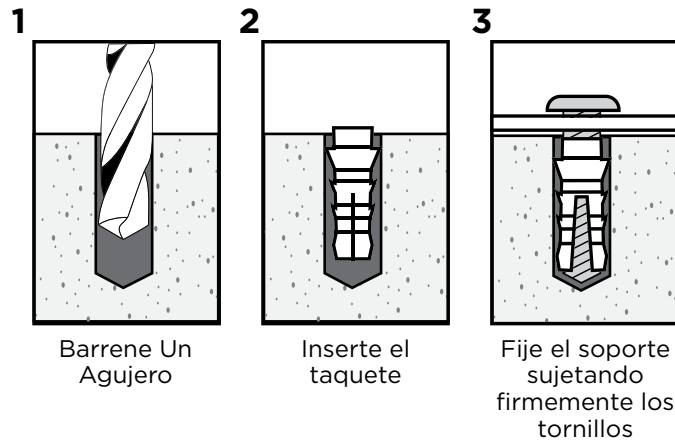
Maintenance and Cleaning

Cleaning

Unplug cord from electrical supply before cleaning. Servicing and maintenance, other than the procedure described in this User Guide, should only be performed by authorized service representatives.

Clean the appliance intake and exhaust openings with the vacuum brush attachment on your vacuum cleaner. Do this to remove the dirt and lint that may accumulate over time.

Do not attempt to take the air circulator apart. Clean the body of the fan with a damp, soft cloth and dry thoroughly before attempting to operate.



CAUTION: do not use gasoline, benzene, thinner or any harsh cleaners, etc. as they may damage the fan. Never use alcohol or solvents.

Storage

Store this Air Circulator in its original carton together with this User Guide in a dry, cool place.

Assembly

Metallic Base Support assembly

1. Press down on the spring activated button and insert the *Metallic Base Support (1)* into the cavities located in the back of the *Floor Bases (2)* while maintaining the buttons down (Figure 2).
2. Verify that the *Metallic Base Support* is secured into place by observing that the spring activated buttons lock into place.

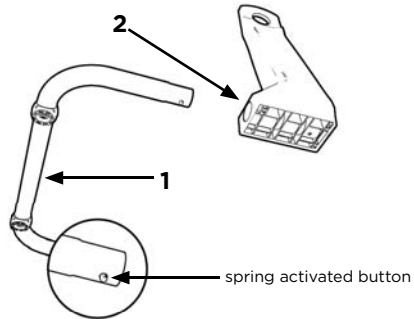

Figure 1

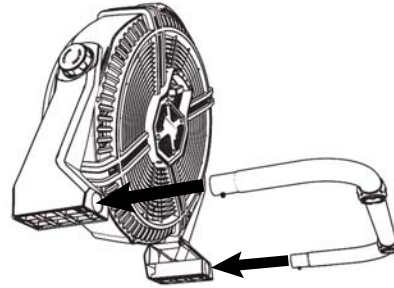

Figure 2

Wall Mount

This Air Circulator must be mounted on a structurally solid flat surface capable of supporting the fan and suitable hardware is used. The fixing enclosed is only suitable for walls of solid brick construction or screwing directly into solid wooden stud backing. Use the plastic plugs only for solid brick wall.

To mount the Air Circulator on the fixture slide vertically downwards so that the Metallic Base Support slides into the fixture as shown in figure 4.

To mount the Wall Mount you will need a drill, a 1/4" (6.4 mm) drill bit, a phillips screwdriver, a level, and a hammer (hardware not provided).

Make sure the fixture is leveled so that the Metallic Base Support rests horizontally.

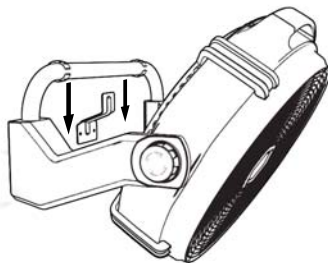

Figure 3

Ensamble

Ensamble del Tubo Base

1. Inserte el *Tubo Base (1)* dentro de las cavidades posteriores ubicadas en las *Bases De Piso (2)* mientras mantiene presionado los botones activados por resorte.
2. Verifique que el seguro de cierre entra completamente en el barreno inferior de la *Base De Piso*.



Figura 1



Figura 2

Fijación del Circulador de Aire al Muro

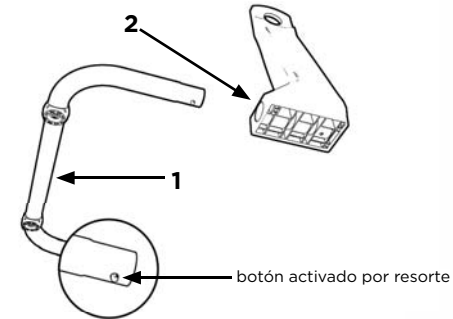
Este Circulador de Aire debe ser montado sobre una estructura vertical, plana y solida y debe asegurarse de que utilice las herramientas adecuadas. El soporte incluido en el empaque sólo es adecuado para instalarse en muros construidos de tabique solido o para ser atornillado directamente en madera solida. Utilice los taquetes plásticos sólo en muros construidos de tabique sólido.

Para montar el Circulador de Aire en el soporte, deslíselo verticalmente hacia abajo de manera que el Tubo Base se deslice en el soporte como lo muestra la Figura 3.

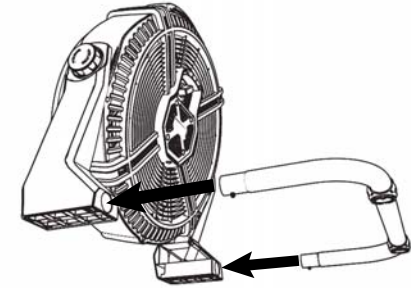
Para montar el Soporte de Pared necesitará un taladro, una broca de 1/4" (6.4 mm), un desarmador de cruz y un martillo (herramientas no incluidas).



Figura 3



Advertencias y Precauciones de Uso

Continuación

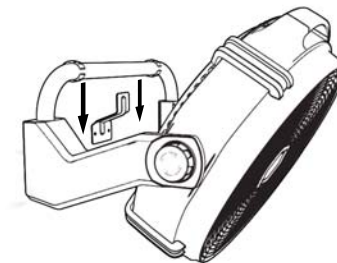
9. No operar el aparato con un cable o enchufe dañado ni tampoco después de que el aparato no funcione adecuadamente, haya sido dañado en cualquier forma o haya sufrido una caída.
10. No coloque el cable debajo de ninguna alfombra, tapete o similar. Ubique el cable de manera que ningún objeto repose sobre él.
11. Coloque el cable fuera de un área de tráfico, donde no se pueda tropezar alguien con él.
12. Utilice el aparato únicamente en lugares secos. No utilizar en lugares tales como un baño, lavandería, cerca de lavabos, máquinas de lavado, albercas u otras fuentes de agua.
13. No utilice el aparato en exteriores o al aire libre.
14. No obstruya el flujo de aire.
15. Evite el uso de extensiones eléctricas. Si una extensión debe ser utilizada, asegúrese de que cuente con certificación UL y NOM y que no conecte más de una extensión a un Circulador De Aire.
16. Este aparato no es adecuado para su uso en instalaciones agrícolas o ganaderas incluyendo áreas donde se encuentren confinados ganado, aves de corral u otros animales. Por favor revise el Código Eléctrico Nacional (NEC) artículo 547-7 (2008), las leyes estatales o locales o estándares aplicables relacionados a edificios destinados a la agricultura. Este aparato no cumple con el requerimiento del artículo 500 (2008) del NEC.

Mantenimiento y Limpieza

Limpieza

Desconecte el enchufe del contacto antes de limpiar y cuando no esté operando el aparato. Cualquier mantenimiento y servicio diferente al descrito en este manual debe ser realizado por un centro de servicio autorizado.

Limpie las guardas con su aspiradora utilizando el accesorio de cepillo. Siga este procedimiento para remover la pelusa y polvo que se pueda haber acumulado con el tiempo.

No intente desarmar el circulador de aire. Limpie el cuerpo del mismo con un paño húmedo. Espere a que se seque por completo antes de usar.

PRECAUCIÓN: No utilice gasolina, bencina, disolvente u otros químicos o líquidos abrasivos. Nunca utilice alcohol u otros solventes.

Almacenaje

Guarde el Circulador De Aire en su caja original junto con este Manual De Usuario en un lugar fresco y seco.

How to use plug on brick wall

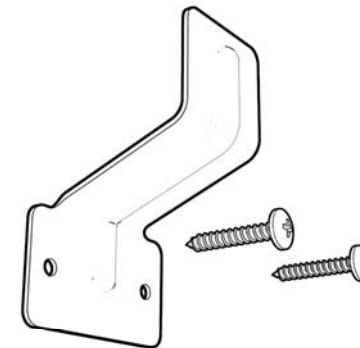
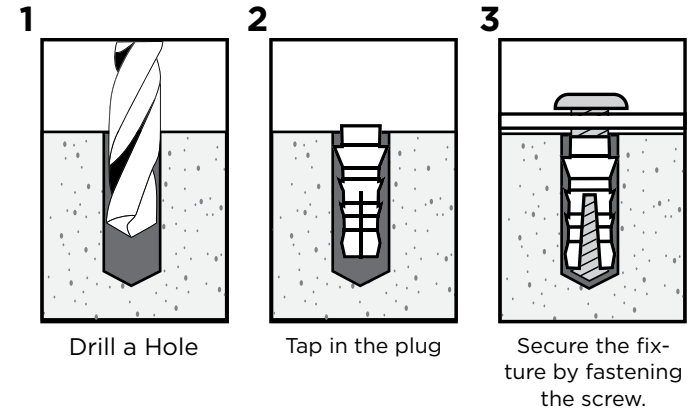

Figure 4

Operation Instructions

Remove the Air Circulator from the carton and assemble as indicated in page 4.

Speed Control

Plug the power cord into a 120 V~, 60 Hz, electrical outlet. Be sure that plug fits tightly into the outlet and is fully inserted with no metal parts showing.

Speed control is located in the back of the Air Circulator. Rotate the switch to select the desired speed going from 1 - 3, 3 being the highest speed and 1 the lowest. 0 is off.

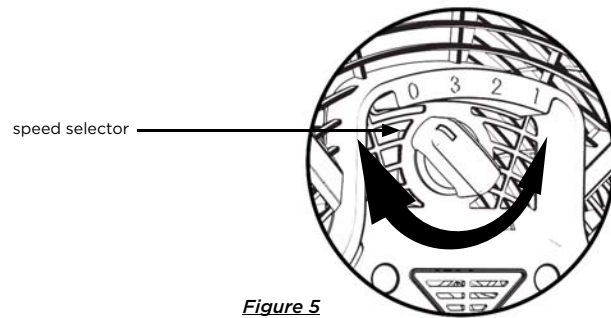

Figure 5

Tilt Angle

To adjust the tilt angle, unscrew slightly the positioning knobs, position the circulator housing at the desired angle and securely screw both positioning knobs.

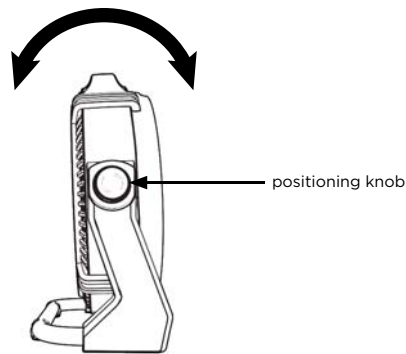

Figure 6

! Advertencias y Precauciones de Uso



Lea estas instrucciones cuidadosamente antes de instalar, armar, operar o dar mantenimiento al aparato eléctrico descrito en este manual de usuario. Protéjase a usted mismo y a los demás observando y siguiendo las indicaciones, advertencias y precauciones de uso. No seguir las indicaciones de este manual de usuario podría ocasionar algún lesión a su persona y/o a propiedad privada.

Cuando utilice aparatos eléctricos, es importante seguir precauciones básicas de seguridad para reducir el riesgo de incendio, descarga eléctrica, daño físico a alguna persona o a propiedad privada.

Este aparato está diseñado para uso doméstico y sólo en interiores. No está destinado para uso comercial, industrial o agrícola.

1. Utilice este aparato como se describe en este manual. Cualquier otro uso no recomendado por el fabricante podría ocasionar un incendio, descarga eléctrica, lesión a personas o daño a propiedad privada.
2. Únicamente coloque el aparato sobre una superficie estable, plana y horizontal mientras esté en funcionamiento. Esta deberá ser más grande que la superficie del aparato. De lo contrario esto puede ocasionar que se caiga y lesione a personas o a su propiedad.



PRECAUCIÓN: Para Reducir El Riesgo De Una Descarga Eléctrica Y Lesiones A Personas, No Utilice El Aparato En Una Ventana.

3. No utilice este aparato sin el *Tabo Base* ensamblado correctamente (ver página 9).
4. Para reducir el riesgo de una lesión a personas o de una descarga eléctrica, no coloque el aparato al alcance de niños ni permita que jueguen cerca del mismo.



PRECAUCIÓN: Para Reducir El Riesgo De Una Descarga Eléctrica Y Lesiones A Personas, No Utilice Este Aparato Con Ningún Dispositivo De Control De Velocidad De Estado Sólido.

5. Asegúrese de que la fuente de potencia es compatible con las especificaciones eléctricas del aparato antes de ponerlo a funcionar.
6. No inserte ningún objeto ajeno en ninguna apertura de ventilación o escape ya que esto puede ocasionar una descarga eléctrica y/o un incendio.
7. No utilice el aparato en áreas donde haya presencia de gas, pintura u otros materiales inflamables sean utilizados o almacenados.
8. No utilizar cerca de cortinas, tela o tejido que pueda bloquear u obstruir las guardas del aparato.