

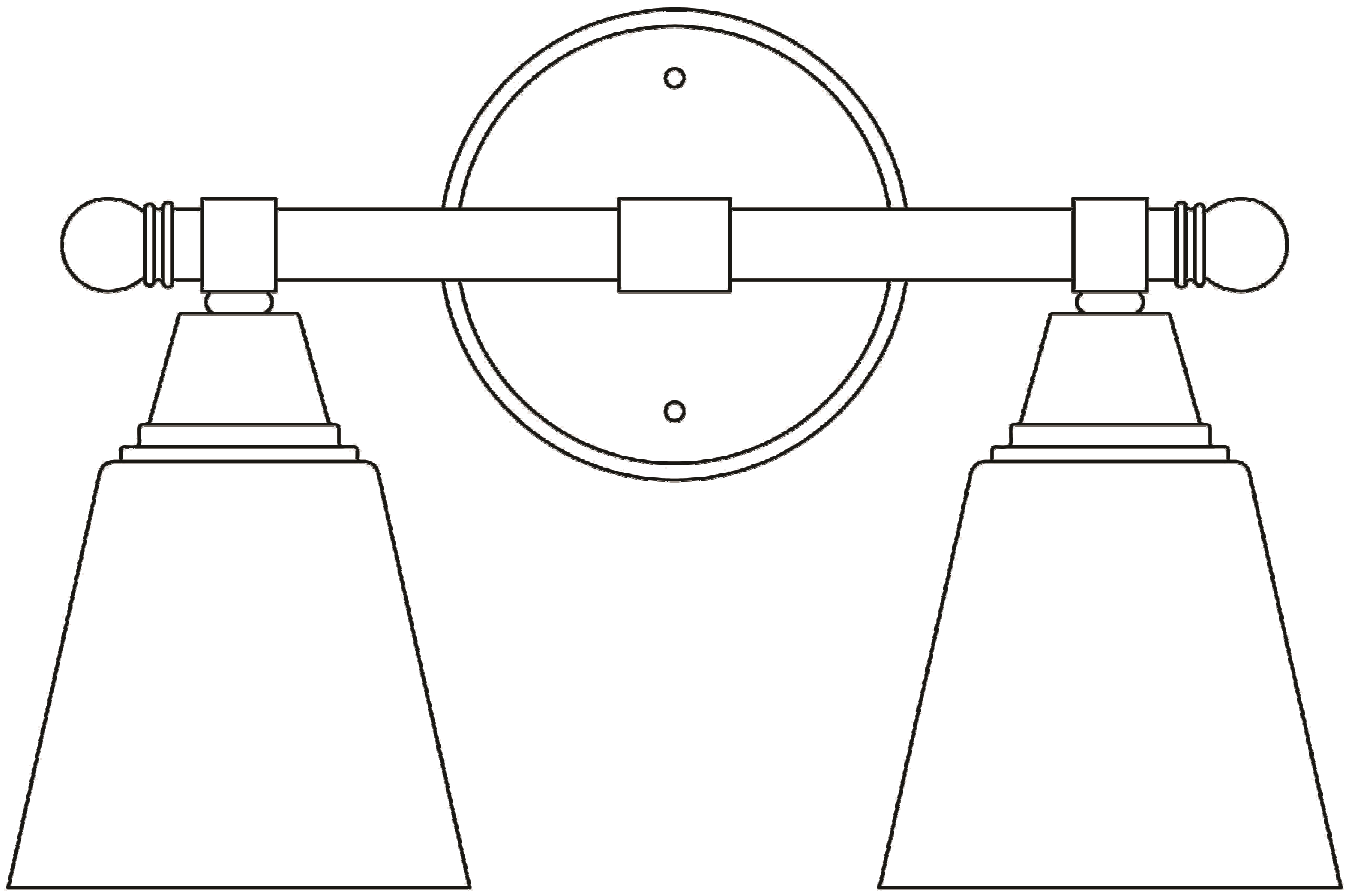

# INSTRUCTION MANUAL

## 2LT Interior Vanity

The Home Depot SKU 549-831 (UPC 6940500314273) (Brushed Nickel)  
The Home Depot SKU 549-973 (UPC 6940500314280) (Chrome)



Thank you for purchasing this Hampton Bay interior vanity. This product has been manufactured with the highest standards of safety and quality.

## **FEATURES:**

1. Two-light interior vanity in Brushed Nickel finish (SKU 549-831) or Chrome finish (SKU 549-973) with Frosted glass.
2. This fixture has been engineered to safely use two 60 watt medium base incandescent light bulbs (do not exceed 60 watts each) (not included).
3. For energy savings, this fixture has been engineered to safely use two standard base compact fluorescent light bulbs (for equivalent light output, do not exceed 15 watts each) (not included).
4. This fixture can be installed as an up-light or a down-light.

## **QUESTIONS, PROBLEMS, MISSING PARTS:**

Before returning to your local The Home Depot, please call our Customer Service Team at 1-877-527-0313 or visit [www.homedepot.com](http://www.homedepot.com). Please reference your SKU (549-831 Brushed Nickel fixture, 549-973 Chrome fixture) or UPC (6940500314273 Brushed Nickel fixture, 6940500314280 Chrome fixture).

## CAUTION:

1. Before starting installation of this fixture or removal of a previous fixture, disconnect the power by turning off the circuit breaker or by removing the fuse at the fuse box.
2. CONSULT A QUALIFIED ELECTRICIAN IF YOU HAVE ANY ELECTRICAL QUESTIONS.
3. If you have any non-electrical questions about this fixture, please contact our Customer Service Team at 1-877-527-0313 or visit [www.homedepot.com](http://www.homedepot.com). Please reference your SKU (549-831 Brushed Nickel fixture, 549-973 Chrome fixture) or UPC (6940500314273 Brushed Nickel fixture, 6940500314280 Chrome fixture).
4. Keep your receipt and these Instructions for Proof of Purchase.

## TOOLS REQUIRED FOR ASSEMBLY & INSTALLATION (not included):



2 Light Bulbs  
(60 watt maximum)  
(or CFL equivalent)



Safety Goggles



Ladder

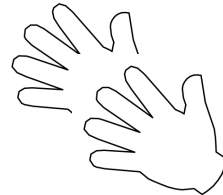

Gloves

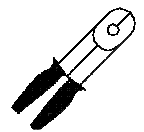

Wire Strippers

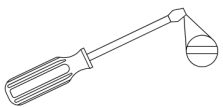

Flathead Screwdriver

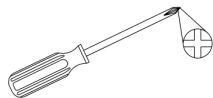

Phillips Screwdriver



Electrical Tape

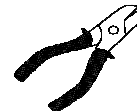

Wire Cutters

## **PARTS INCLUDED FOR ASSEMBLY (parts are not to scale):**

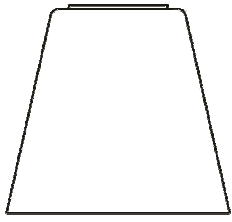

2ea Shades (#4)

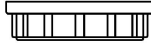

2ea Socket Rings (#5)

## **ASSEMBLY INSTRUCTIONS:**

1. Carefully unpack the fixture. Lay out all parts on a clean surface.
2. Unscrew the two Socket Rings (#5) from the two Sockets (#3). Place the two Shades (#4) over the two Sockets (#3). Screw the two Socket Rings (#5) onto the two Sockets (#3) to secure the two Shades (#4).
3. Install two 60 watt medium base incandescent light Bulbs (#6) (not included) or two equivalent standard base compact fluorescent light bulbs (not included) in the two Sockets (#3).

**ASSEMBLY:**

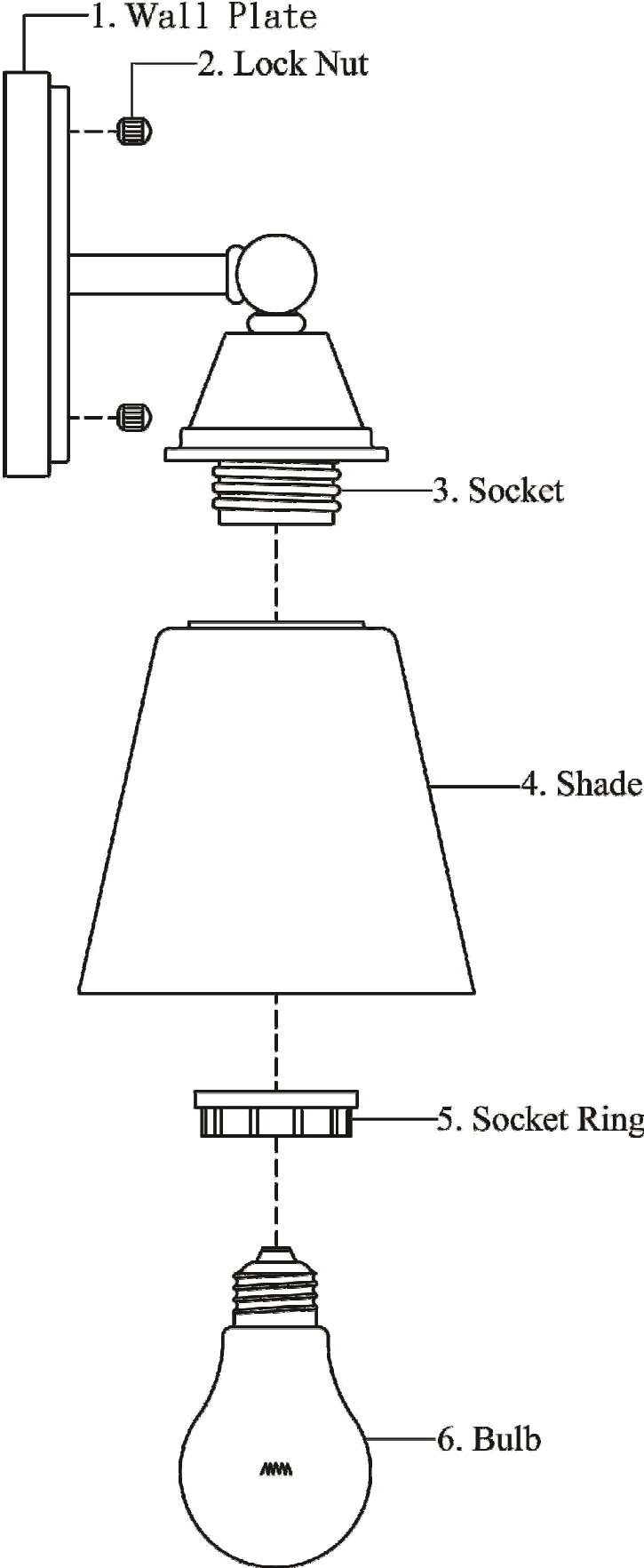

## PARTS INCLUDED FOR INSTALLATION (parts are not to scale):



2ea Lock Nuts (#2)



3ea Wire Connectors (#8)

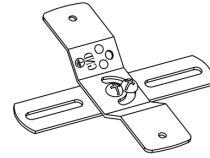

1ea Cross Bar (#9)



2ea Outlet Box Screws (#10)



2ea Mounting Screws (#11)



1ea Ground Screw (#12)

## INSTALLATION INSTRUCTIONS:

1. Screw the two Mounting Screws (#11) onto the Cross Bar (#9). Mount the Cross Bar (#9) to the Outlet Box (#7) using the two Outlet Box Screws (#10). [Make sure the threads of the Mounting Screws (#11) are facing outside when the Cross Bar (#9) is attached to the Outlet Box (#7).]
2. Wrap the ground wire from the fixture around the Ground Screw (#12) on the Cross Bar (#9), and then connect the ground wire from the fixture to the ground wire from the Outlet Box (#7). Connect the two white wires from the fixture to the white wire (neutral wire) from the Outlet Box (#7). Connect the two black wires from the fixture to the black wire (live wire) from the Outlet Box (#7). Cover the three connections using the three Wire Connectors (#8). Wrap the three wire connections with electrical tape for a more secure connection. Position the wires back inside the Outlet Box (#7). *Note: If you have electrical questions, consult your local electrical code for approved grounding methods.*
3. Place the fixture body on the wall by aligning the protruding Mounting Screws (#11) all the way through the two holes on the Wall Plate (#1). Tighten the fixture to the wall by screwing the two Lock Nuts (#2) onto the two protruding Mounting Screws (#11).
4. Installation is complete. Turn on the power at the circuit breaker or fuse box. Turn the light switch on to activate the fixture.

# INSTALLATION:

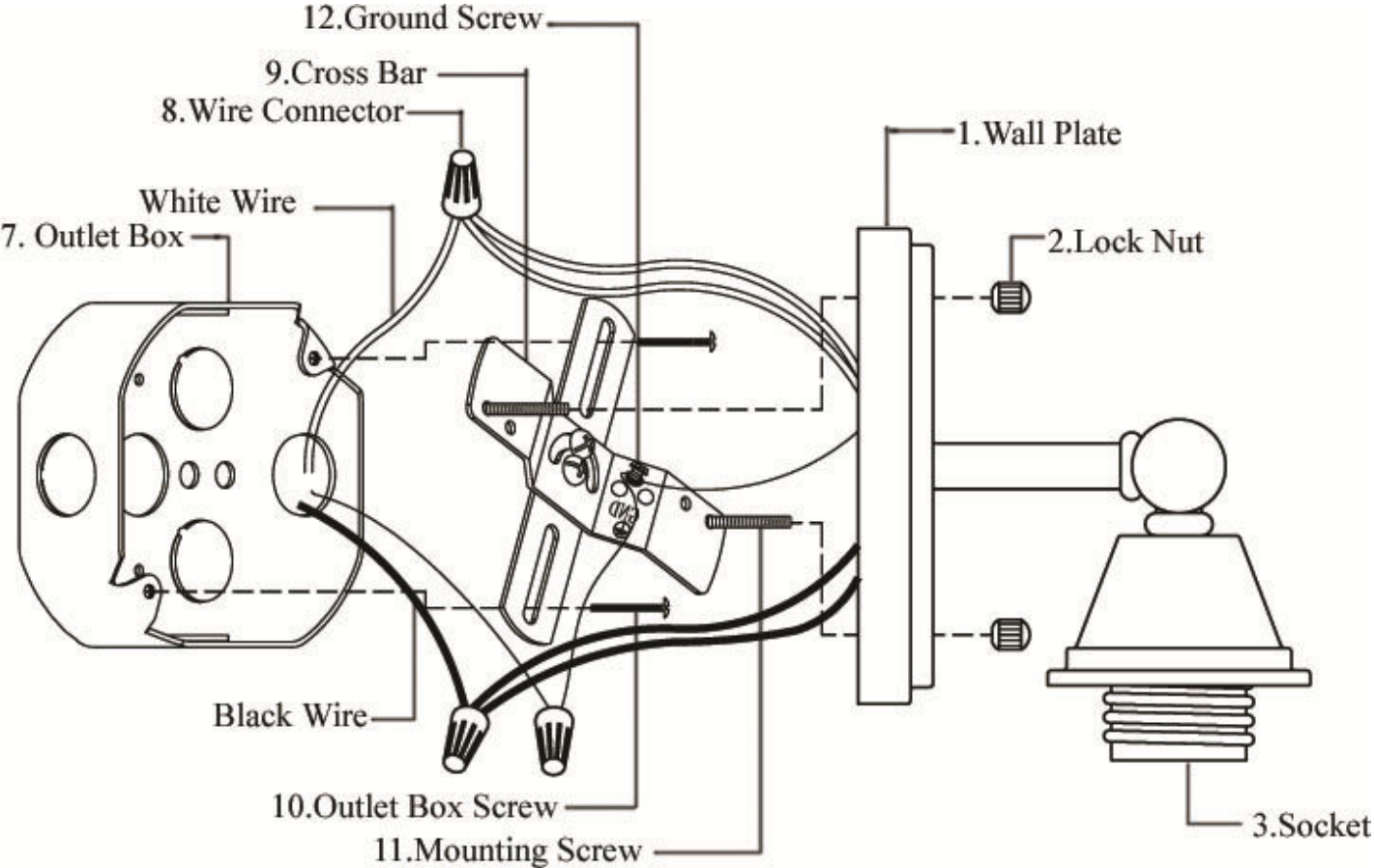

## TROUBLESHOOTING:

<b>Problem</b>	<b>Possible Cause</b>	<b>Corrective Action</b>
Light bulb will not illuminate.	1. Light bulb is burned out.	1. Replace light bulb.
	2. Power is off.	2. Make sure power supply is on.
	3. Faulty wire connection.	3. Check wiring.
	4. Faulty switch.	4. Test or replace switch.
Fuse blows or circuit breaker trips when light bulb is illuminated.	Crossed wires or power wire is grounding out.	Check wire connections.

## PRODUCT MAINTENANCE:

1. To clean the fixture, first disconnect power to the fixture by turning off the circuit breaker or by removing the fuse at the fuse box. Next, use a dry or slightly dampened clean cloth (use clean water, never a solvent) to wipe the glass and surface of the fixture.
2. Do not use any cleaners with chemicals, solvents or harsh abrasives. Use only a dry soft cloth to dust or wipe carefully.

### **LIMITED WARRANTY**

The manufacturer warrants this lighting fixture to be free from defects in materials and workmanship for a period of five (5) years from date of purchase. This warranty applies only to the original consumer purchaser and only to products used in normal use and service. If this product is found to be defective, the manufacturer's only obligation, and your exclusive remedy, is the repair or replacement of the product at the manufacturer's discretion, provided that the product has not been damaged through misuse, abuse, accident, modifications, alterations, neglect or mishandling. This warranty shall not apply to any product that is found to have been improperly installed, set-up, or used in any way not in accordance with the instructions supplied with the product. This warranty shall not apply to a failure of the product as a result of an accident, misuse, abuse, negligence, alteration, or faulty installation, or any other failure not relating to faulty material or workmanship. This warranty shall not apply to the finish on any portion of the product, such as surface and/or weathering, as this is considered normal wear and tear. **The manufacturer does not warrant and specially disclaims any warranty, whether express or implied, of fitness for a particular purpose, other than the warranty contained herein. The manufacturer specifically disclaims any liability and shall not be liable for any consequential or incidental loss or damage, including but not limited to any labor / expense costs involved in the replacement or repair of said product.**



# MANUAL DE INSTRUCCIONES



## Lámpara de Mesa de Tocador para Interiores de 2 Luces

The Home Depot SKU 549-831 (UPC 6940500314273) (Niquel Cepillado)

The Home Depot SKU 549-973 (UPC 6940500314280) (Cromo)

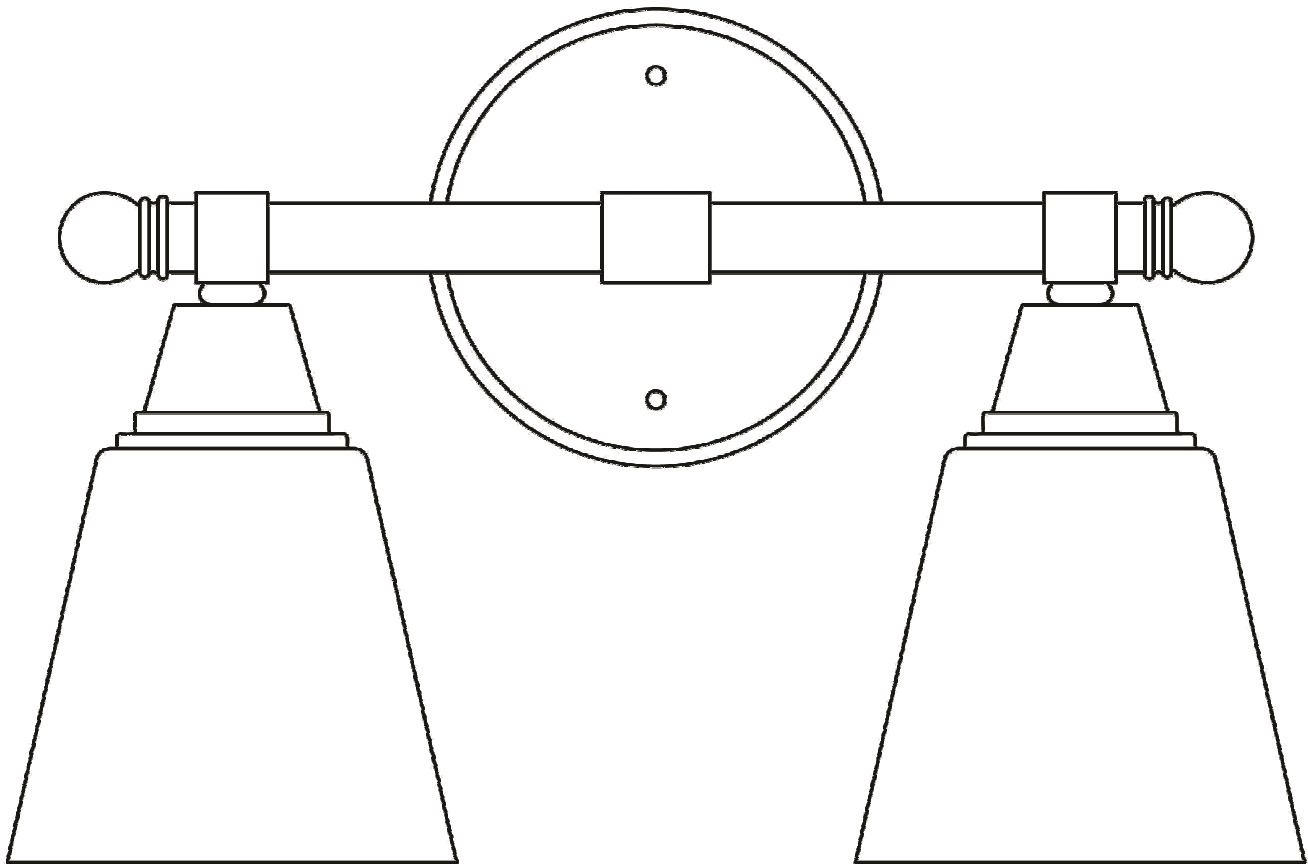

Gracias por comprar este lámpara de mesa de tocador para interiores Hampton Bay. Este producto ha sido manufacturado con los estándares de seguridad y calidad más altos.

## **CARACTERÍSTICAS:**

1. La instalación de iluminación de mesa de tocador de dos luces en acabado en Níquel Cepillado (SKU 549-831) o en acabado en Cromo (SKU 549-973) con cristal Escarchado.
2. Esta instalación ha sido diseñada para usar con seguridad dos bombillas de luz incandescente de base medio de hasta de 60 vatios (no exceder de 60 vatios cada una) (no incluido).
3. Por ahorro de energía, esta instalación ha sido diseñada para usar con seguridad dos bombillas de luz fluorescentes compactas estándares de base medio (para la salida de luz equivalente, no exceder de 15 vatios cada una) (no incluido).
4. Esta instalación puede ser instalada con la luz enfocada hacia arriba o hacia abajo.

## **PREGUNTAS, PROBLEMAS, PARTES QUE FALTAN:**

Antes de devolver a su The Home Depot local, por favor llame a nuestro Equipo de Atención al Cliente al 1-877-527-0313 o visite [www.homedepot.com](http://www.homedepot.com). Por favor haga referencia de su SKU (549-831 instalación de Níquel Cepillado, 549-973 instalación en Cromo) o UPC (6940500314273 instalación de Níquel Cepillado, 6940500314280 instalación en Cromo).

## PRECAUCIÓN:

1. Antes de comenzar la instalación o de quitar la instalación anterior, desconecte la alimentación apagando el interruptor del circuito o quitando el fusible en la caja de fusible.
2. **POR FAVOR CONSULTE CON UN ELECTRICISTA CUALIFICADO SI TIENE CUALQUIER PREGUNTA ELÉCTRICA.**
3. Si tiene cualquier pregunta no eléctrica sobre esta instalación, por favor contacte con nuestro Equipo de Atención al Cliente en el 1-877-527-0313 o visite [www.homedepot.com](http://www.homedepot.com). Por favor haga referencia de su SKU (549-831 instalación de Niquel Cepillado, 549-973 instalación en Cromo) o UPC (6940500314273 instalación de Niquel Cepillado, 6940500314280 instalación en Cromo).
4. Guarde su recibo y estas Instrucciones como Prueba de Adquisición.

## HERRAMIENTAS NECESARIAS PARA EL ENSAMBLAJE & INSTALACIÓN (no incluido):



2 Bombillas  
(60 vatios máximo)  
(o equivalente a CFL)



Gafas de Seguridad



Escalera

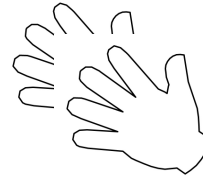

Guantes

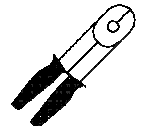

Peladores de Cables

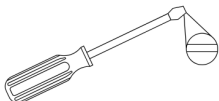

Destornillador de Cabeza Plana

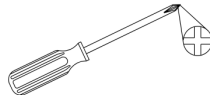

Destornillador Phillips



Cinta Aislan

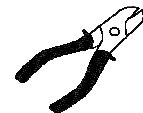

Pinzas Cortacables

## **PARTES INCLUIDAS PARA EL MONTAJE (las partes no están en proporción de escala):**

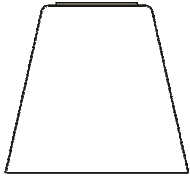

2ea Pantallas (#4)

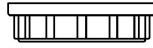

2ea Aros del Portalámparas (#5)

## **INSTRUCCIÓN DE ASAMBLEA:**

1. Desempaquetar cuidadosamente la instalación, disponer todas las piezas sobre una superficie limpia.
2. Desatornillar los dos Aros del Portalámparas (#5) desde los dos Portalámparas (#3). Coloque las dos Pantallas (#4) sobre los dos Portalámparas (#3). Atornillar los dos Aros de los dos Portalámparas (#5) en los dos Portalámparas (#3) para fijar las dos Pantallas (#4).
3. Instalar dos Bombillas de luz incandescente de base medio de 60 vatios (#6) (no incluido) o dos bombillas estándares equivalentes de luz fluorescente de base compacta (no incluido) en los dos Portalámparas (#3).

# ASAMBLEA:

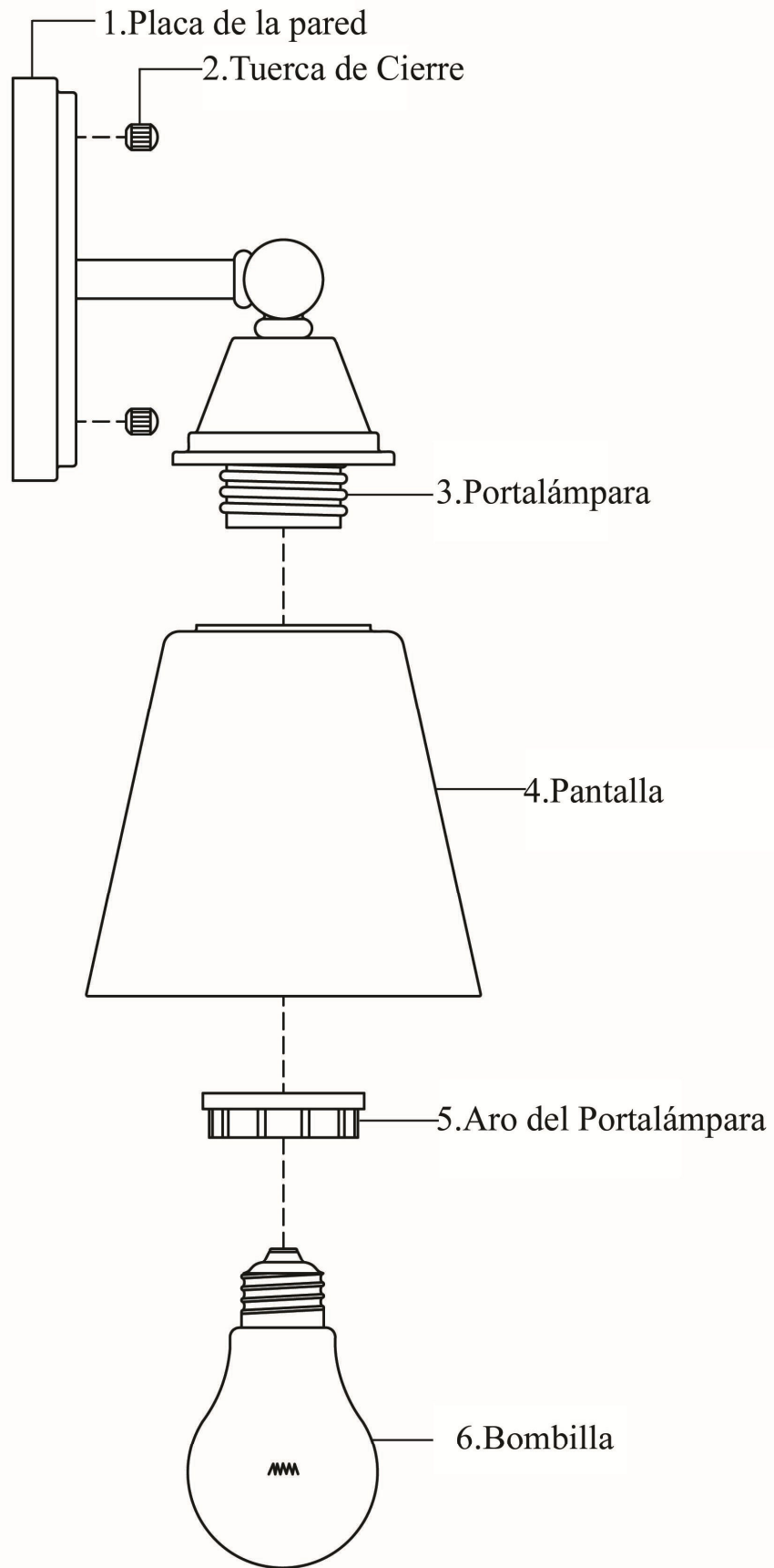

## **PARTES INCLUIDAS PARA EL INSTALACIÓN (las partes no están en proporción de escala):**



2ea Tuercas de Cierre (#2)



3ea Conectores de Cables (#8)

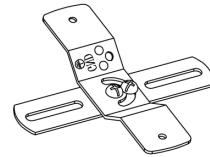

1ea Barra Cruzada (#9)



2ea Tornillos de la Caja de Salida (#10)

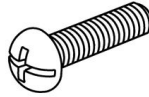

2ea Tornillos de Montaje (#11)



1ea Tornillo de Toma de Tierra (#12)

## **INSTRUCCIONES PARA LA INSTALACIÓN:**

1. Atornille los dos Tornillos de Montaje (#11) en la Barra Cruzada (#9). Monte la Barra Cruzada (#9) a la Caja de Salida (#7) usando los dos Tornillos de la Caja de Salida (#10). [Asegurese de que las roscas de los Tornillos de Montaje (#11) estén encarando hacia la parte exterior cuando la Barra Cruzada (#9) esté acoplada a la Caja de Salida (#7).]
2. Envuelva el cable de toma de tierra de la instalación en el Tornillo de Toma de Tierra (#12) que hay en la Barra Cruzada (#9), y después conecte el cable de toma de tierra de la instalación al cable de toma de tierra de la Caja de Salida (#7). Conecte las dos cables blanco de la instalación al cable blanco (cable neutral) de la Caja de Salida (#7). Conecte las dos cables negro de la instalación al cable negro (cable vivo) de la Caja de Salida (#7). Cubra las tres conexiones usando los tres Conectores de Cables (#8). Envuelva las tres conexiones de los cables con cinta aislante para una conexión más segura. Posicione los cables de vuelta al interior de la Caja de Salida (#7). *Nota: Si tiene preguntas eléctricas, consulte con su código eléctrico local para los métodos de toma de tierra aprobados.*
3. Coloque el cuerpo de la instalación en la pared alineando los Tornillos de Montaje protuberantes (#11) directamente a través de los dos agujeros la Placa de la Pared (#1). Apriete la instalación a la pared atornillando las dos Tuercas de Cierre (#2) en los dos Tornillos de Montaje protuberantes (#11).
4. La instalación está completada. Encienda la alimentación en el interruptor del circuito o en la caja de fusible. Encienda el interruptor de la luz para activar la instalación.

# INSTALLATION:

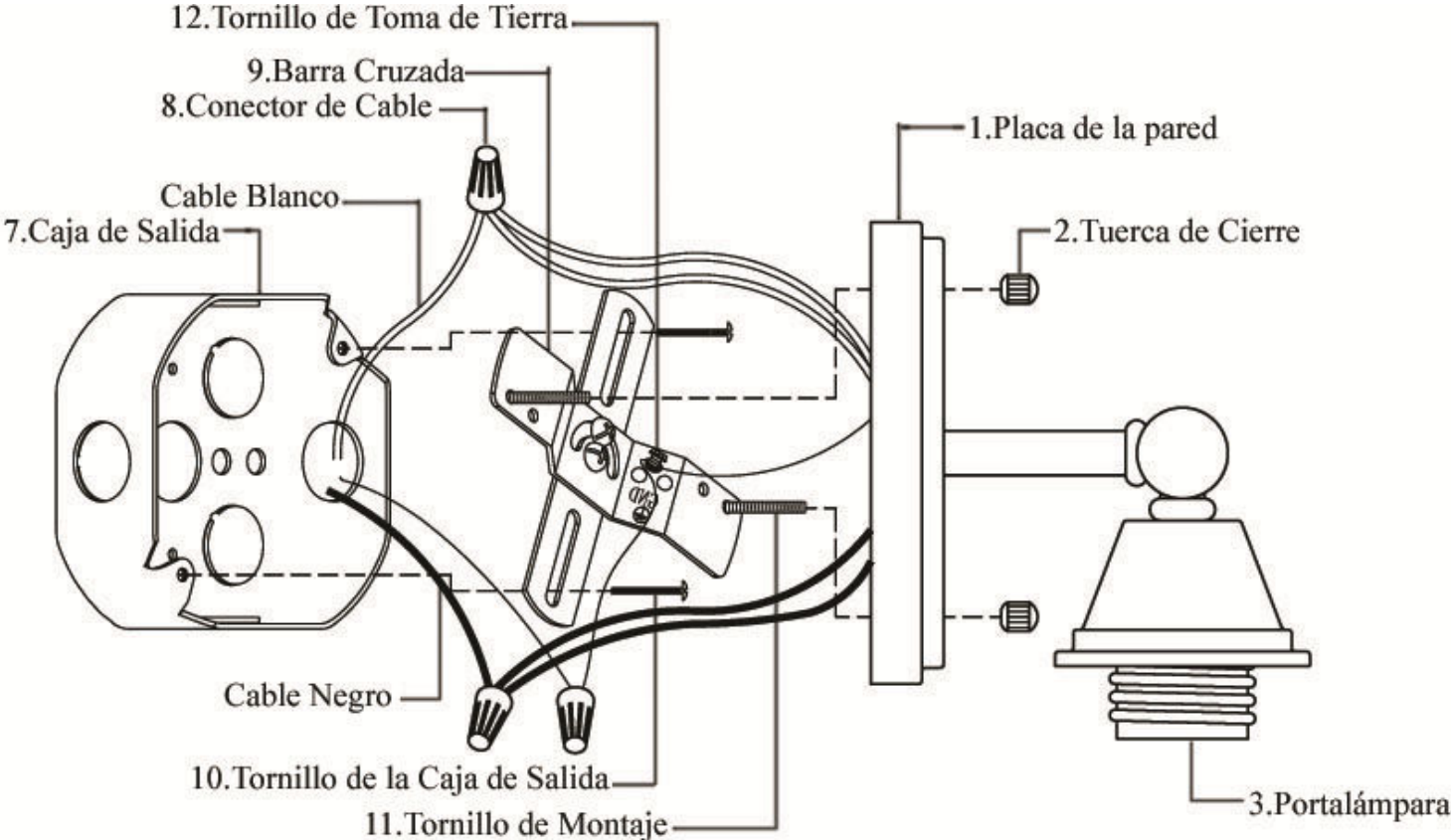

## SOLUCIÓN DE PROBLEMAS:

Problema	Causa posible	Acción Correctiva
Bombilla de luz no se enciende.	1. Bombilla de Luz está quemada.	1. Reemplace la bombilla.
	2. No hay alimentación.	2. Compruebe si hay suministro de electricidad.
	3. La conexión de los cables no es la correcta.	3. Inspeccione el cableado.
	4. El interruptor está defectuoso.	4. Pruebe o reemplace el interruptor.
Cuando se enciende la luz, el fusible se quema o el interruptor de circuito se dispara.	Hay cables cruzados o el conductor de suministro no está conectado a tierra.	Compruebe las conexiones del cableado.

## MANTENIMIENTO DEL PRODUCTO:

1. Para limpiar la instalación, primero desconecte la alimentación a la instalación apagando el interruptor del circuito o quitando el fusible en la caja de fusible. Después, use un paño seco o ligeramente humedecido (use agua limpia, no use nunca un disolvente) para frotar la pantalla y la superficie de la instalación.
2. No use ningún limpiador con productos químicos, disolventes o abrasivos ásperos. Use solamente un paño seco y suave para quitar el polvo o frotar cuidadosamente.

### GARANTÍA LIMITADA

El fabricante garantiza esta instalación de luz libre de defectos en materiales y mano de obra durante un periodo de cinco (5) años desde la fecha de adquisición. Esta garantía se aplica solamente al consumidor adquiridor original y solamente a productos usados en uso y servicio normales. Si este producto está defectuoso, la única obligación del fabricante y su exclusivo remedio es la de reparar o reemplazar el producto a discreción del fabricante, con tal de que el producto no haya sido dañado por mal uso, abuso, accidente, modificaciones, alteraciones, negligencia o manipulación incorrecta. Esta garantía no se aplicaría a productos que haya sido instalado, ajustado, o usado inadecuadamente de cualquier forma que no esté de acuerdo con las instrucciones suministradas con el producto. Esta garantía no se aplicaría a fallos del producto debido a un accidente, mal uso, abuso, negligencia, alteración, o instalación errónea, o cualquier otro fallo que no esté relacionado con fallos materiales o de mano de obra. Esta garantía no se aplicaría al acabado o a cualquier porción del producto, tales como una superficie y/o erosión, porque esto está considerado como uso y desgaste. **El fabricante no garantiza y especialmente niega cualquier garantía, tanto si es expreso como implicado, de aptitud para un propósito particular, con excepción de la garantía contenida adjunta aquí. El fabricante niega especialmente cualquier responsabilidad y no estará obligado por ninguna pérdida o daño consecuente o fortuita, incluyendo pero no limitado a cualquier trabajo / coste de gastos implicados en el reemplazo o reparación de dicho producto.**



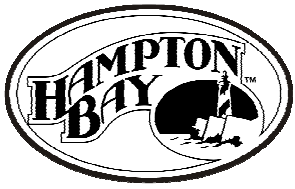

# MANUEL D'INSTRUCTIONS

## Vanity d'Intérieur 2LM

The Home Depot UGS 549-831 (UPC 6940500314273) (Nickel Brossé)  
The Home Depot UGS 549-973 (UPC 6940500314280) (Chrome)

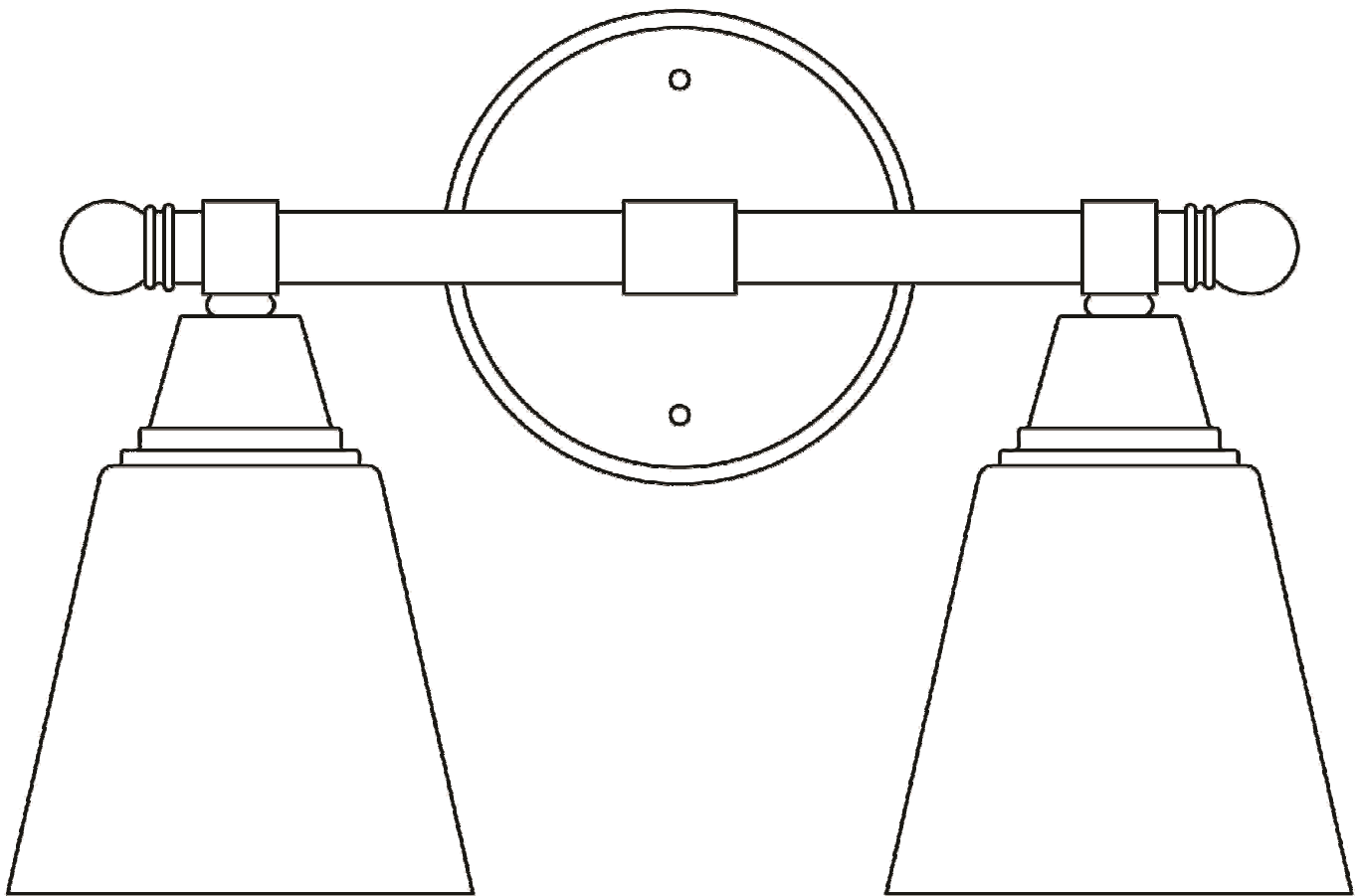

Nous vous remercions d'avoir acheté cette vanity d'intérieur Hampton Bay. Ce produit a été fabriqué en respectant les plus hauts standards de sécurité et de qualité.

### **CARACTERISTIQUES:**

1. Luminaire vanity d'intérieur à deux lumières au fini Nickel Brossé (UGS 549-831) ou Chrome (UGS 549-973) avec un verre Givré.
2. Ce luminaire a été conçu pour utiliser sûrement deux ampoule incandescente à culot moyen de 60 watts (ne pas dépasser 60 watts chacune) (non incluses).
3. Pour économiser l'énergie, ce luminaire a été conçu pour utiliser en toute sécurité jusqu'à deux ampoules fluorescentes compactes à culot standard (pour un éclairage équivalent, ne pas dépasser 15 watts chacune) (non incluses).
4. Ce luminaire peut être installé vers le haut ou le bas.

### **QUESTIONS, PROBLEMES, PIECES MANQUANTES:**

Avant de retourner à votre magasin local The Home Depot, veuillez appeler notre centre de Service à la Clientèle au 1-877-527-0313 ou visiter [www.homedepot.com](http://www.homedepot.com). Veuillez indiquer votre UGS (549-831 luminaire Nickel Brossé, 549-973 luminaire Chrome) ou UPC (6940500314273 luminaire Nickel Brossé, 6940500314280 luminaire Chrome).

## AVERTISSEMENT:

1. Avant de commencer à installer ce luminaire ou d'enlever l'ancien luminaire, déconnectez le courant en éteignant le disjoncteur ou en enlevant le fusible correspondant du coffret à fusibles.
2. CONSULTER UN ELECTRICIEN QUALIFIE POUR TOUTE QUESTION RELATIVE A L'ELECTRICITE.
3. En cas de questions non relatives à l'électricité à propos de ce luminaire, veuillez contacter notre centre de Service à la Clientèle au 1-877-527-0313 ou visiter [www.homedepot.com](http://www.homedepot.com). Veuillez indiquer votre UGS (549-831 luminaire Nickel Brossé, 549-973 luminaire Chrome) ou UPC (6940500314273 luminaire Nickel Brossé, 6940500314280 luminaire Chrome).
4. Conserver votre reçu et ces Instructions comme Preuve d'Achat.

## OUTILS REQUIS POUR L'ASSEMBLAGE & L'INSTALLATION (non incluses):



2 Ampoules  
(60 watts maxima)  
(ou équivalent LFC)



Lunettes de Protection



Echelle

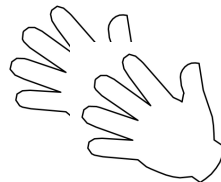

Gants

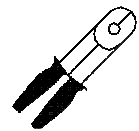

Dénudeur de Câbles Electriques

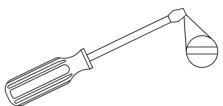

Tournevis à Tête Plate

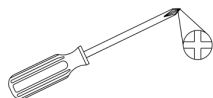

Tournevis à Croisillon



Ruban Adhésif Isolant

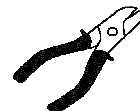

Pince pour Câbles Electriques

## **PIECES INCLUSES POUR L'ASSEMBLAGE (les pièces ne sont pas à l'échelle):**

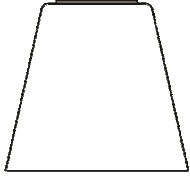

2x Abat-jour (#4)

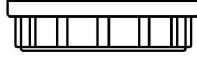

2x Anneaux de Douille (#5)

## **INSTRUCTIONS D'ASSEMBLAGE:**

1. Déballez soigneusement le luminaire. Placez toutes les pièces sur une surface propre.
2. Dévissez les deux Anneaux de Douilles (#5) des deux Douilles (#3). Placez les deux Abats-jour (#4) sur les deux Douilles (#3). Vissez les deux Anneaux de Douilles (#5) sur les deux Douilles (#3) pour maintenir les deux Abats-jour (#4).
3. Installez deux Ampoules incandescentes de 60 watts à culot moyen (#6) (non incluses) ou deux ampoules fluorescentes équivalentes à culot standard (non incluses) dans les deux Douilles (#3).

# ASSEMBLAGE:

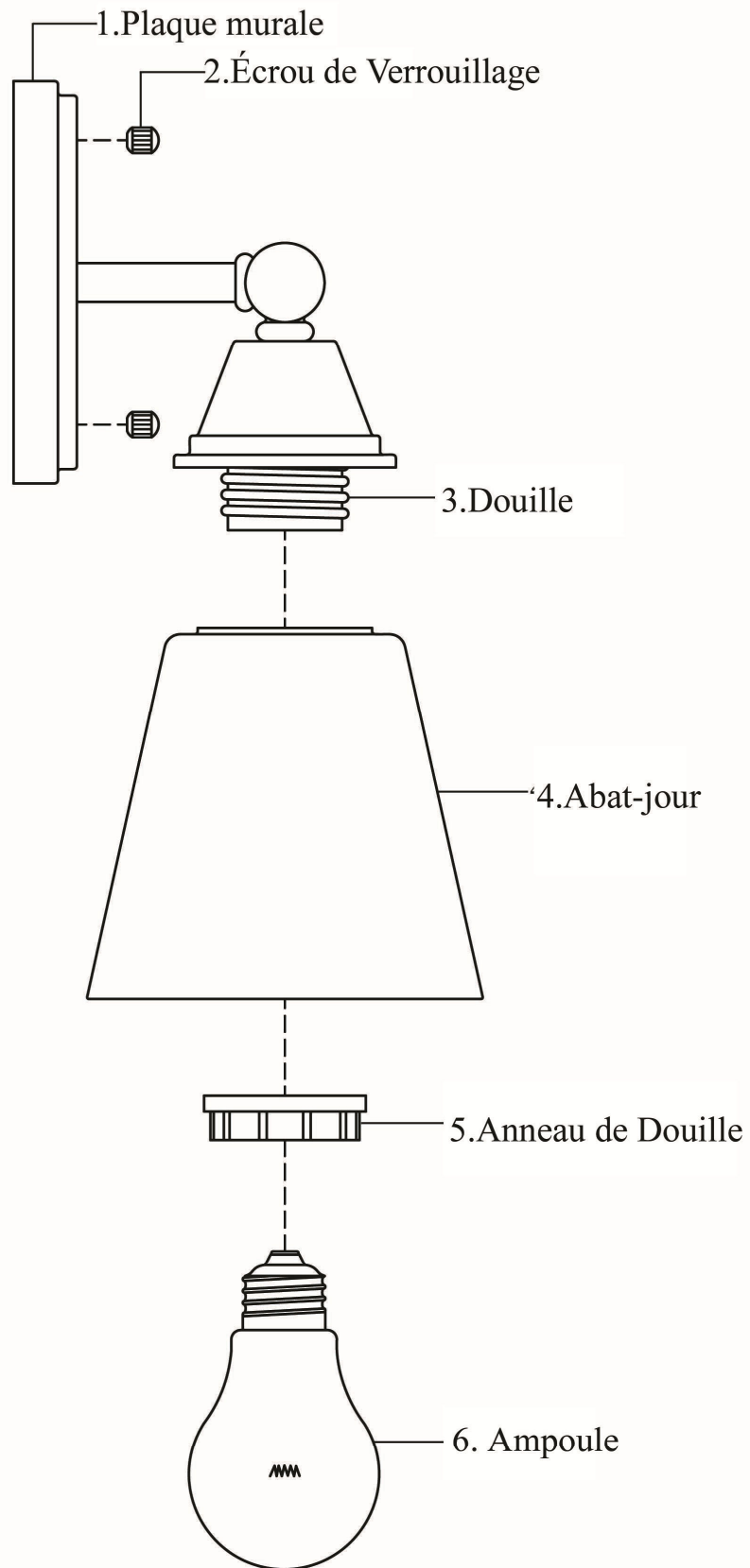

## PIECES INCLUSES POUR L'INSTALLATION (les pièces ne sont pas à l'échelle):



2x Écrous de Verrouillage (#2)



3x Serre-Fils (#8)

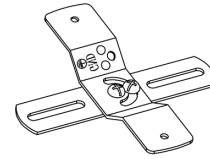

1x Entretoise (#9)



2x Vis de Boîte de Sortie (#10)

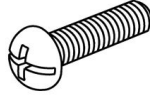

2x Vis de Montage (#11)



1x Vis de Terre (#12)

## INSTRUCTIONS D'INSTALLATION:

1. Visser les deux Vis de Montage (#11) sur l'Entretoise (#9). Fixer l'Entretoise (#9) sur la Boîte de Sortie (#7) grâce aux deux Vis de Boîte de Sortie (#10). [S'assurer que le filetage des Vis de Montage (#11) fait face à l'extérieur quand l'Entretoise (#9) est attachée à la Boîte de Sortie (#7).]
2. Enrouler le câble électrique de terre du luminaire autour de la Vis de Terre (#12) présente sur l'Entretoise (#9), et puis connecter le câble électrique de terre du luminaire à celui de la Boîte de Sortie (#7). Connecter les deux câbles blanc du luminaire au câble blanc (câble neutre) de la Boîte de Sortie (#7). Connecter les deux câbles noir du luminaire au câble noir (câble sous tension) de la Boîte de Sortie (#7). Couvrir les trois connecteurs grâce aux trois Serre-Fils (#8). Envelopper les trois connexions des câbles avec du ruban adhésif isolant pour une meilleure connexion. Placer les câbles à l'intérieur de la Boîte de Sortie (#7). *Note: Si vous avez des questions relatives à l'électricité, consultez votre code électrique local concernant les méthodes de mise à terre en vigueur.*
3. Placer le corps du luminaire sur le mur en faisant passer les Vis de Montage protubérantes (#11) entièrement au travers dans les deux trous de la Plaque Murale (#1). Fixer le luminaire au mur en vissant les deux Écrous de Verrouillage (#2) sur les deux Vis de Montage protubérantes (#11).
4. L'installation est achevée. Remettre le courant au disjoncteur ou à la boîte à fusible. Appuyez sur l'interrupteur de lumière pour allumer le luminaire.

# INSTALLATION:

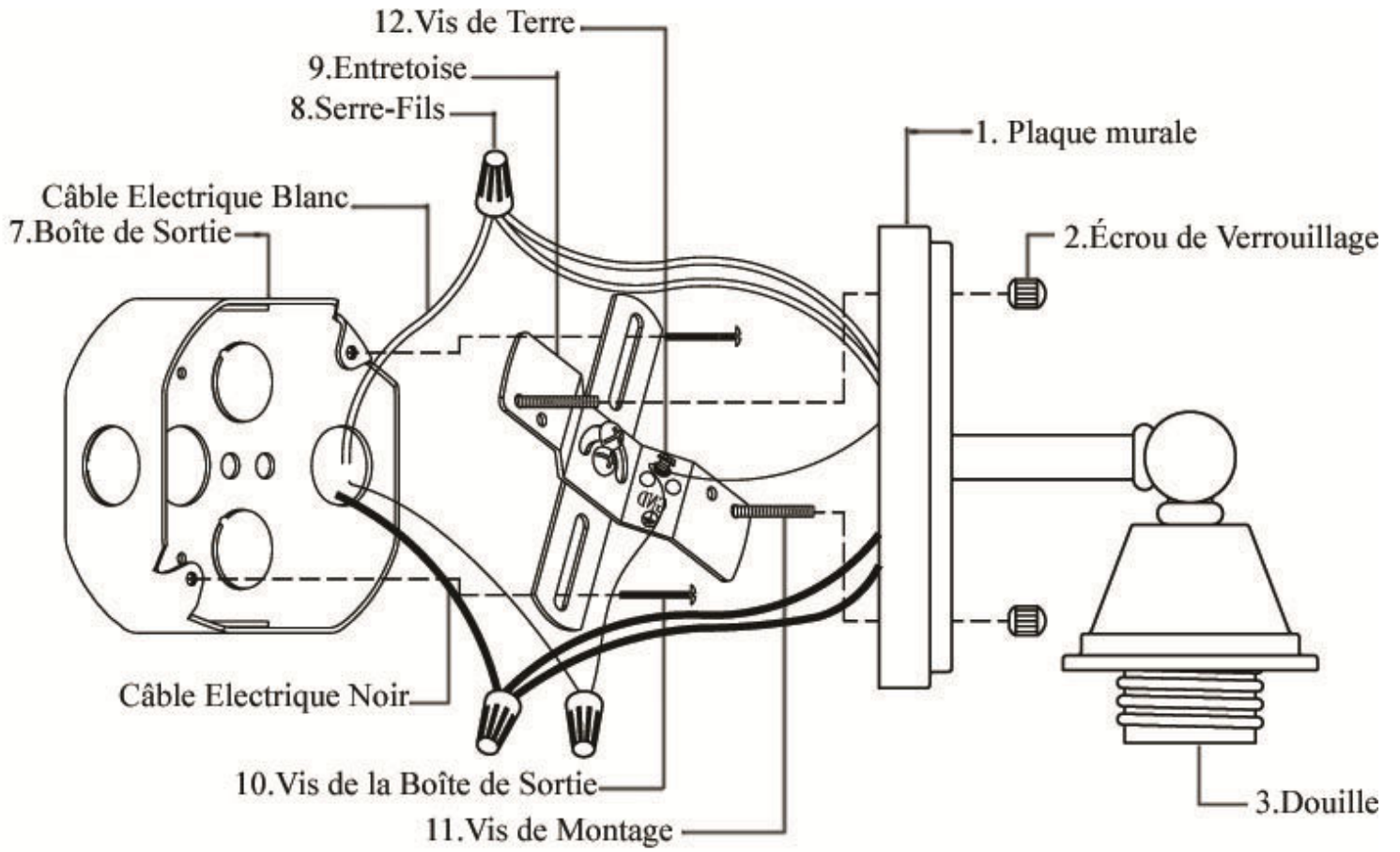

## SOLUTIONS DE DEPANNAGE:

Problème	Cause Possible	Mesure Corrective
L'ampoule ne s'allume pas.	1. L'ampoule est grillée.	1. Remplacez l'ampoule.
	2. Le courant est coupé.	2. Vérifiez si le courant est sous tension.
	3. Mauvaise connexion de fil.	3. Vérifiez le câblage.
	4. Interrupteur mural défectueux.	4. Testez ou remplacez l'interrupteur.
Le fusible saute ou le disjoncteur disjoncte lors de l'allumage.	Mauvaise connexion des câbles ou mise à terre défectueuse.	Vérifiez les connexions des câbles.

## ENTRETIEN DU PRODUIT:

1. Avant du luminaire, déconnectez l'alimentation de celui-ci en éteignant le disjoncteur ou en enlevant le fusible du coffret à fusible. Puis, grâce à un chiffon propre sec ou légèrement humidifié (utilisez de l'eau propre, pas de solvant), essuyez du abat-jour et la surface du luminaire.
2. Ne pas utiliser de nettoyant chimiques, de solvants ou d'abrasifs durs. Utilisez seulement un chiffon doux et sec pour dépoussiérer ou essuyer.

### GARANTIE LIMITÉE

Le fabricant garantit ce luminaire contre tout défaut de matériaux, de fabrication pour une période de cinq (5) ans à partir de la date d'achat. Cette garantie s'applique seulement à l'acheteur d'origine et seulement pour un usage normal du produit. Si le produit est défectueux, l'unique obligation du fabricant, et votre seul recours, est la réparation ou le remplacement du produit à la discrétion du fabricant, à condition que le produit n'est pas subi de mauvais usage, d'abus, d'accident, de modifications, d'altérations, de négligences ou de mauvaise utilisation. Cette garantie ne s'applique pas à tout produit mal installé, réglé ou utilisé d'une façon autre que celle décrite dans les instructions accompagnant le produit. Cette garantie ne s'applique pas à un mauvais fonctionnement du produit résultant d'un accident, mauvaise utilisation, abus, négligence, altération, ou installation défectueuse, ou tout autre mauvais fonctionnement non causé par un défaut de matériaux ou de fabrication. Cette garantie ne s'applique pas à la cosmétique de toute partie du produit tel que sa surface et/ou la décoloration, ceci étant considéré comme une usure normale. **Le fabricant ne garantit pas et décline toute autre garantie, expresse ou implicite, y compris les garanties de convenance à un autre usage spécifique non inclus ci dedans. Le fabricant décline toute responsabilité et ne sera pas être tenu responsable pour tout dommage ou perte indirecte ou accessoire, incluant, mais sans être limité à, les frais engagés dans le remplacement ou la réparation dudit pro**