

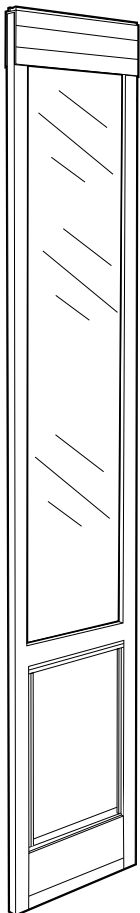

protect. teach. love.®

Installation Guide
Manuel d'installation
Manual de instalación



Freedom® Patio Panel Pet Door
Panneau vitré Freedom®
Puerta para mascotas en Panel de patio Freedom®

Please read this entire guide before installing.
Veuillez lire tout ce manuel avant de commencer.
Por favor, lea completamente esta guía antes de comenzar.

Important Safety Information

Explanation of Attention Words and Symbols used in this guide



This is the safety alert symbol. It is used to alert you to potential personal injury hazards. Obey all safety messages that follow this symbol to avoid possible injury or death.

WARNING

WARNING indicates a hazardous situation which, if not avoided, could result in death or serious injury.

CAUTION

CAUTION, used with the safety alert symbol, indicates a hazardous situation which, if not avoided, could result in minor or moderate injury.

NOTICE

NOTICE is used to address practices not related to personal injury.

WARNING

- When children are present in the home, it is important to consider the pet door during child proofing activities; the pet door may be misused by a child resulting in the child accessing potential hazards that may be on the other side of the pet door. Purchasers/Homeowners with swimming pools should ensure that the pet door is monitored at all times and that the swimming pool has adequate barriers to entry. If a new hazard is created inside or outside of your home, which may be accessed through the pet door, Radio Systems Corporation recommends that you properly guard access to the hazard or remove the pet door. The closing panel or lock, if applicable, is provided for aesthetic and energy efficiency purposes and is not intended as a security device. Radio Systems Corporation will not be liable for unintended use and the purchaser of this product accepts full responsibility for oversight of the opening it creates.
- Power Tools. Risk of severe injury; follow all safety instructions for power tools. Be sure to always wear proper safety equipment.

CAUTION

- The user, prior to installation, must become familiar with all building codes that may affect the installation of the pet door and determine, along with a licensed contractor, its suitability in a given installation. This pet door is not a fire door. It is important for the owner and contractor to consider any risks that may be present inside or outside of the pet door, and any risks that may be created by subsequent changes to your property and how they may relate to the existence and use, including misuse of the pet door.
- If cutting a metal surface, be aware of sharp edges to prevent injury.
- DO NOT DRILL INTO GLASS.

NOTICE

- Keep these instructions with important papers; be sure to transfer these instructions to the new owner of the property.
- Prior to installation and drilling, consult your sliding glass door manufacturer's

warranty. Unauthorized changes or modifications may void the warranty. Installing screws into vinyl door frames or door jambs may crack the vinyl.

- Apply glass sweep and weather stripping to a clean dry surface at temperatures above 63°F (17°C).
- Make sure there is nothing underneath the door where you will be drilling the holes or cutting out opening.
- Use a manual screwdriver to tighten screws. Do not overtighten. Overtightening can warp the pet door frame.
- It is not possible to cut holes in tempered or double pane glass except at the time of manufacture. Consult a professional glazier or glass manufacturer to install the pet door in a glass door or window.

Thank you for choosing the PetSafe® brand. You and your pet deserve a companionship that includes memorable moments and a shared understanding together. Our products and training tools enhance the relationship between pets and their owners. If you have any questions about our products or training your pet, please visit our website at www.petsafe.net or contact our Customer Care Center at 1-800-732-2677.

To get the most protection out of your warranty, please register your product within 30 days at www.petsafe.net. By registering and keeping your receipt, you will enjoy the product's full warranty and should you ever need to call the Customer Care Center, we will be able to help you faster. Most importantly, PetSafe brand will never give or sell your valuable information to anyone. Complete warranty information is available online at www.petsafe.net.

TABLE OF CONTENTS

Components.....	4
Tools Needed.....	4
Key Definitions.....	4
Installing Your Freedom® Patio Panel.....	5
Measure.....	5
Install Patio Panel.....	6
Attach the Patio Panel.....	7
Install Lock.....	9
Install Glass Sweep and Weather Stripping.....	10
Train Your Pet.....	11
Closing Panel.....	11
Replacing and Adjusting Flaps.....	12
Replacement Parts and Accessories.....	12
Terms of Use and Limitation of Liability.....	13
Customer Care.....	13
Warranty.....	13

Components

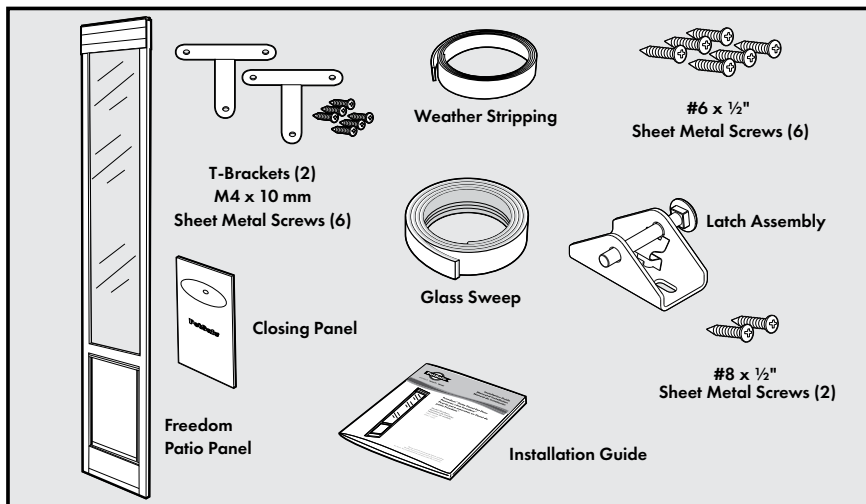

Tools Needed

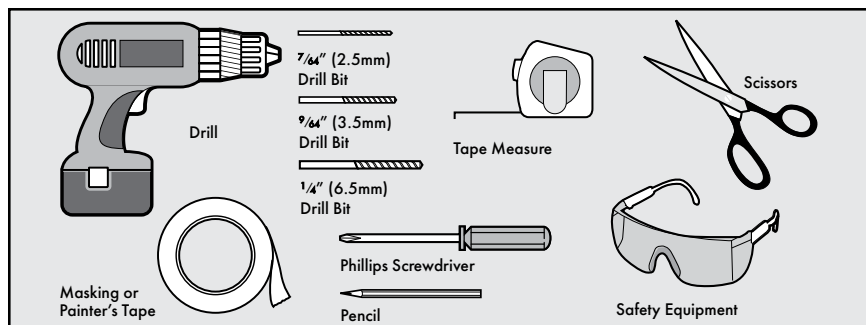

NOTE: The PetSafe® Freedom® Patio Panel Pet Door can be installed in a recessed sliding glass door frame.

Key Definitions

Replacement Flap Size: Overall flap size when removed from pet door.

Flap Opening Size: Usable flap space for pet to enter and exit through the pet door.

Top Door Section: Section of Patio Panel with the glass.

Bottom Door Section: Section of Patio Panel with the pet door.

Height Adjuster: A metal panel with springs located above the top door section to adjust Patio Panel height.

Sliding Glass Door Frame Opening: Opening in sliding glass door between the upper door track and the lower door track.

Exposed Sliding Glass Frame: Sliding glass door frame that is visible and exposed in interior and exterior wall.

Recessed Sliding Glass Frame: Sliding glass door frame that is flush with or barely visible in interior or exterior wall.

Rise: The height from the floor to the bottom of the flap in the pet door. It is the height the pet must step over to enter or exit the pet door.

Patio Panel Rib Line: Raised ribbed lines on left and right side of Patio Panel frame to indicate drilling outside of rib line area. Do not drill inside of the rib line as glass is present and will break if drilling occurs in this area.

Operating Temperature Range: 0° F to 100° F (-18° C to 38° C)

Installing Your Freedom® Patio Panel

NOTICE

Prior to installation and drilling, consult your sliding glass door manufacturer's warranty. Unauthorized changes or modifications may void the warranty. Installing screws into vinyl door frames or door jambs may crack the vinyl.

Step 1

Measure

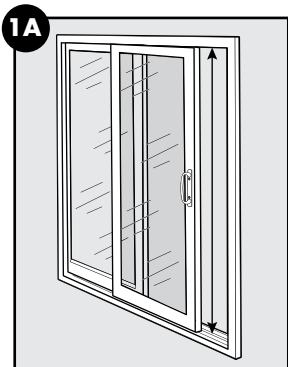

1A Prior to any Freedom Patio Panel Pet Door purchase, you must determine the height of your sliding glass door frame opening. Measure from highest point in upper door track to lowest point in lower door track.

Step 2

Install Patio Panel

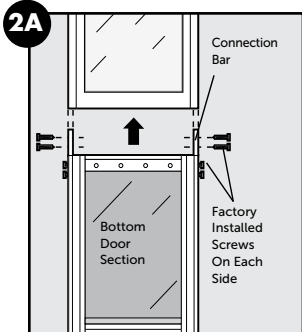

2A NOTE: If you purchased a 96" Patio Panel, first assemble the bottom section to the top section before proceeding with the installation. Remove the four factory installed screws from sides of connection bars on bottom door section. Align and slide connection bars on bottom section into top section. Reinstall and tighten the four screws through the four pre-drilled holes on sides of top door section into the connection bars.

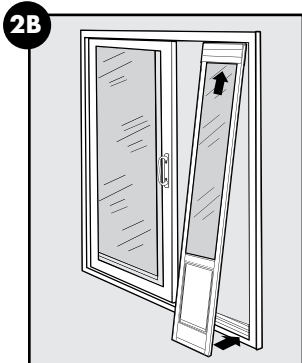

NOTE: Remove all packaging materials, including cardboard inserts inside the height adjuster.

2B The Freedom® Patio Panel Pet Door inserts into the opening in your sliding glass door against the doorjamb. Your sliding glass door will close against the Patio Panel.

With sliding glass door open, insert top of Patio Panel with height adjuster into upper door track on interior side of sliding glass door. Lift up and position bottom of Patio Panel into lower door track on interior side of the sliding glass door. Ensure the side of the Patio Panel showing flap screw heads is on the interior side of your sliding glass door.

NOTE: You may need to pull down the height adjuster to fit the Patio Panel in your sliding glass door track. Firmly pull down one side and then the other.

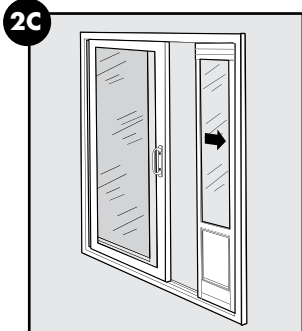

2C Move the Patio Panel against the door jamb.

Fit Check The Patio Panel should fit flush against the door jamb without any gaps. Make sure the height adjuster is fully extended and not tilted to one side. Ensure you are satisfied with the fit of the Patio Panel before drilling.

Attach the Patio Panel

3A Slide the Patio Panel out slightly from door jamb to show pre-drilled holes in height adjuster. Drill $\frac{3}{4}$ " (2.5 mm) holes through the two pre-drilled holes on interior side of height adjuster. Secure height adjuster to Patio Panel using two #6 x $\frac{1}{2}$ " sheet metal screws. Slide Patio Panel back against door jamb. Make sure it is flush without any gaps.

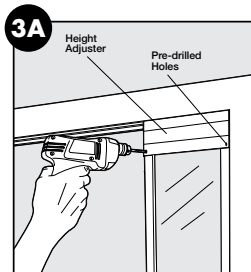

Patio Panel Options for Exposed or Recessed Door Frames

OPTION 1 BELOW IS FOR AN EXPOSED SLIDING GLASS FRAME INSTALLATION ONLY. IF INSTALLING THE PATIO PANEL INTO A RECESSED SLIDING GLASS DOOR FRAME, USE OPTION 2.

NOTE: There are two methods of attaching the Patio Panel.

- 1 With screws (For exposed door frames only)
- 2 With T-brackets using screws (For exposed or recessed door frames)

OPTION 1 Install Patio Panel into an Exposed sliding glass door frame using screws

NOTICE

Prior to installation and drilling, consult your sliding glass door manufacturer's warranty. Unauthorized changes or modifications may void the warranty. Installing screws into vinyl door frames or door jambs may crack the vinyl.

3B To install the Patio Panel into an exposed sliding glass door frame, find the Patio Panel center at the top and mark on the sliding glass door frame. Measure 12" (30.5 cm) from the top down the side of sliding glass door frame and mark. Measure 1" (2.5 cm) above the pet door in the Patio Panel and mark on the sliding glass door frame. Measure the center of the Patio Panel at the bottom and mark on the sliding glass door frame.

3C Drill $\frac{3}{4}$ " (3.5 mm) clearance holes through your sliding glass door frame **ONLY** at the locations you just marked. **DO NOT DRILL INTO THE PATIO PANEL AT THIS TIME.**

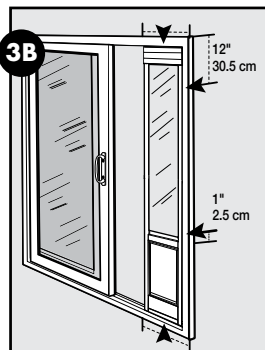
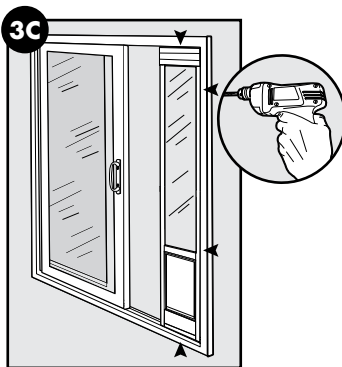

3D Before drilling into the Patio Panel, it is important not to drill inside the Patio Panel rib lines where the glass is located. Only drill into outer edge section. You may need to slide Patio Panel over slightly to correct before drilling.

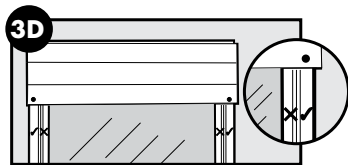

3E Drill $\frac{3}{4}$ " (2.5 mm) holes through the sliding glass door frame clearance holes into the Patio Panel.

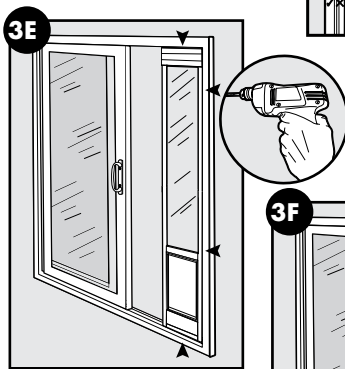

3F Fasten the Patio Panel to the interior side of sliding glass door frame using four #6 x $\frac{1}{2}$ " sheet metal screws. DO NOT OVERTIGHTEN.

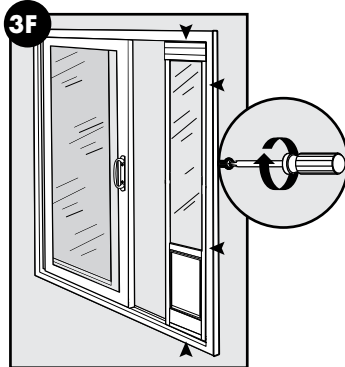

OPTION 2

Install Patio Panel with T-brackets into an Exposed or Recessed sliding glass door frame using screws

- Slide the Patio Panel against the sliding door jamb. Measure and mark the top center and bottom side of the Patio Panel where sliding door will close against. Then mark on the sliding door frame (use a pencil or something that can be cleaned away). These marks are for a marking guide only for the two T-brackets.
- Slide the panel over and up to be able to place the T-brackets into the track of sliding glass door.

3G Take one of the T-brackets and place at the top of the sliding glass track where the vertical part of the bracket aligns with your mark. Mark with a pencil on the inside of the track for your pilot holes and do the same for the bottom track. (The T-brackets are universal and will work in the top or bottom track).

Use a $\frac{3}{4}$ " (2.5 mm) drill bit to drill pilot holes for T-brackets at the top and bottom of the Patio Panel. Place the T-brackets back into place and, with the four M4 x 10 mm sheet metal screws, secure the T-brackets in the top and the bottom of your sliding glass door track. Slide your Patio Panel back against the door jamb and you will see the T-brackets in front of your Patio Panel.

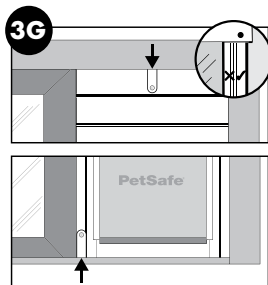

Use a $\frac{3}{4}$ " (2.5 mm) drill bit to drill pilot holes through T-brackets and into the Patio Panel at the top and bottom. Attach the T-brackets to the patio panel with two M4 x 10mm sheet metal screws.

EN

FR

ES

Step 4

Install Lock

NOTICE Prior to installation and drilling, consult your sliding glass door manufacturer's warranty. Unauthorized changes or modifications may void the warranty. Installing screws into vinyl door frames or door jambs may crack the vinyl.

CAUTION DO NOT DRILL INTO GLASS.

1. Close the sliding glass door tightly against the Patio Panel. Position the latch at the bottom or top of your existing sliding glass door. With locking bolt in the retracted position, pointed toward the sliding glass door or stationary wall. Leave approximately $\frac{1}{8}$ " clearance between the locking bolt tip and rail.
2. Holding the lock firmly in place, mark screw holes and mark center of locking bolt in rail of sliding glass door or stationary window.
Note: Inspect location of drill marks to make sure they will not be in contact with glass on either the sliding glass door or the Patio Panel when drilling.
3. Drill two pilot holes for attaching the latch, $\frac{3}{4}$ " (3.5 mm) for aluminum sliding glass doors and $\frac{3}{4}$ " (2.5 mm) for wood or vinyl sliding glass doors. Drill a $\frac{1}{4}$ " hole for locking bolt.
4. Attach latch with two #8 x $\frac{1}{2}$ " sheet metal screws. **DO NOT OVERTIGHTEN.**

Helpful Tip: If overtightening results, and you have stripped the connection, move the latch slightly up or down and re-drill mounting holes. Another option is to drill existing holes to a larger size and install plastic anchors. Plastic anchors can be purchased at any local hardware or home improvement store.

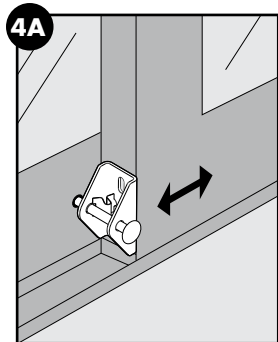

Latch Assembly on sliding door

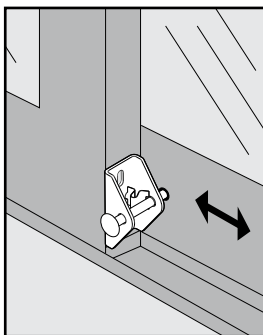

Latch Assembly on stationary window

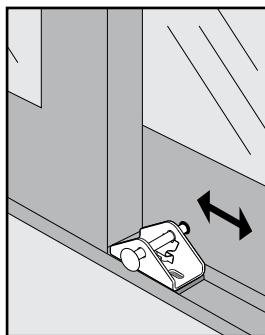

Latch Assembly in lower track

Step 5

Install Glass Sweep and Weather Stripping

5A The glass sweep should be installed on the back edge of the sliding glass door to form a seal between the sliding glass door and the stationary glass door. The weather stripping should be installed on the front edge of the sliding glass door to form a seal between the Patio Panel and the sliding glass door.



NOTICE

Apply glass sweep and weather stripping to a clean dry surface at temperatures above 63°F (17°C).

5B Close the sliding glass door against the Patio Panel. Clean and dry the back edge of the sliding glass door. Position the glass sweep at the top glass edge with the flexible part touching the glass of the stationary door. Carefully peel away the backing and press the glass sweep in place as you move down to the bottom of the glass. Trim any excess with scissors.

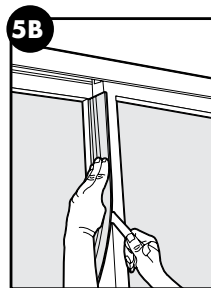

5C Open the sliding glass door. Clean and dry the front edge of the sliding glass door. Position the weather stripping at the top front edge toward the interior side. Carefully peel away the backing and press the weather stripping into place as you move down to the bottom of the door. Trim any excess with scissors.

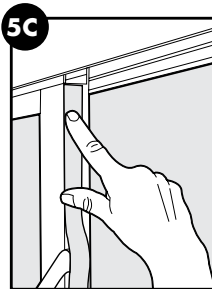

Train Your Pet

6A It may help for you to be on one side of the door and your pet on the other. Lift the flap a few inches and try to talk your pet through the door. After your pet has gone through a few times, allow the flap to touch your pet's back so they will become comfortable using the pet door. If your pet will not go through the door, tape the flap open until they use it on their own.

Helpful Tip: Try treats to encourage your pet to go through the pet door and become comfortable using it.

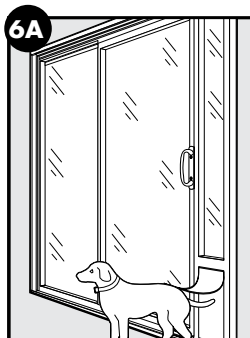

Closing Panel

The Closing Panel slides in the track on the interior of the Patio Panel. It is useful during inclement weather or to keep your pet from using the pet door.

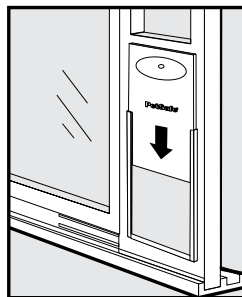

Replacing and Adjusting Flaps

Replace & Adjust

During extreme changes in weather, vinyl flaps can shrink during cold months and stretch in warmer months. Easily replace or adjust to ensure a snug fit during seasonal changes.

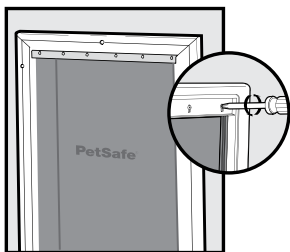

To Replace: Remove screws from the interior frame of pet door.

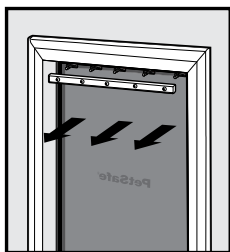

Remove bar and flap.

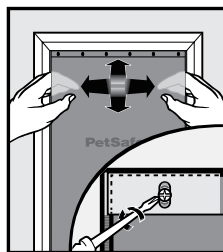

Replace new vinyl flap and position horizontally and vertically to fit into door frame. Replace existing bar and tighten screws in place.

To Adjust: Slightly loosen screws from interior frame of pet door.



Slightly move bar away from flap.



Adjust flap horizontally and/or vertically to fit into door frame. Push bar towards flap and tighten screws in place.

Replacement Parts and Accessories

To purchase replacement parts for your PetSafe® Patio Panel, contact our Customer Care Center at 1-800-732-2677 or visit our website at www.petsafe.net.

Terms of Use and Limitation of Liability

1. Terms of Use

This Product is offered to you conditioned upon your acceptance without modification of the terms, conditions and notices contained herein. Usage of this Product implies acceptance of all such terms, conditions, and notices.

2. Proper Use

This Product is designed for use with pets. The specific temperament of your pet may not work with this Product. If you are unsure whether this is appropriate for your pet, please consult your veterinarian or certified trainer. Proper use includes reviewing the entire Operating Guide provided with your Product and any specific Caution statements.

3. No Unlawful or Prohibited Use

This Product is designed for use with pets only. This pet product is not intended to harm, injure, or provoke. Using this Product in a way that is not intended could result in violation of Federal, State or local laws.

4. Limitation of Liability

In no event shall Radio Systems Corporation be liable for any direct, indirect, punitive, incidental, special or consequential damages, or any damages whatsoever arising out of or connected with the use or misuse of this Product. Buyer assumes all risks and liability from the use of this Product.

5. Modification of Terms and Conditions

Radio Systems Corporation reserves the right to change the terms, conditions and notices under which this Product is offered.

Customer Care

USA & Canada - Tel: 800-732-2677

Monday - Friday 8 AM - 8 PM EST/ Saturday 9 AM - 5 PM EST

Australia - Tel: 1800 786 608

Monday - Friday 8:30 -17:00

New Zealand - Tel: 0800 543 054

Monday - Friday 10:30 -19:00

Warranty

One Year Non-Transferable Limited Warranty

This Product has the benefit of a limited manufacturer's warranty. Complete details of the warranty applicable to this Product and its terms can be found at www.petsafe.net and/or are available by contacting your local Customer Care Center:

Radio Systems Corporation, 10427 PetSafe Way, Knoxville, TN 37932 USA

Australia/New Zealand – In compliance with the Australian Consumer Law, Warranties Against Defects, effective January 1, 2012, warranty details of this Product are as follows:

One Year Non-Transferable Limited Warranty

What is covered: Radio Systems Australia Pty Ltd (hereinafter referred to as "Radio Systems") warrants to the original retail purchaser, and not any other purchaser or subsequent owner, that its Product, when subject to normal and proper residential use, will be free from defects in material or workmanship for a period of one (1) year from the purchase date. An "original retail consumer purchaser" is a person or entity who originally purchases the Product, or a gift recipient of a new Product that is unopened and in its original packaging. When serviced by Radio Systems Customer Service, Radio Systems covers labor and parts for the first year of ownership; after the first year, a service or upgrade charge will apply relative to replacement of the Product with new or refurbished items at Radio Systems' sole discretion.

The limited warranty is non-transferable and shall automatically terminate if the original retail consumer purchaser resells the Radio Systems Product or transfers the property on which the Radio Systems Product is installed. This Limited Warranty excludes accidental damage due to dog chews; lightning damage; or neglect, alteration, and misuse. Consumers who purchase products outside of Australia, New Zealand, or from an unauthorized dealer will need to return the Product to the original place of purchase for any warranty issues. Please note that Radio Systems does not provide refunds, replacements, or upgrades for change of mind, or any other reason outside of these Warranty terms.

Claims Procedure

Any claim made under this Warranty should be made directly to Radio Systems Australia Pty Ltd Customer Care Centre at:

Radio Systems Australia Pty Ltd

PO Box 7266, Gold Coast Mail Centre, QLD 9726, Australia

Australia Residents: 1800 786 608

New Zealand Residents: 0800 543 054

Email: info@petsafeaustralia.com.au

To file a claim, a proof of purchase must be provided. Without a proof of purchase, Radio Systems will not repair or replace faulty components. Radio Systems requests the Consumer to contact the Radio Systems Customer Care Center to obtain a Warranty Return Number, prior to sending the Product. Failure to do so may delay in the repair or replacement of the Product. If the Product is deemed to be faulty within 30 days from date of original purchase, Radio Systems will organize for a replacement to be sent in advance of returning the faulty Product. A Post Bag will be included with the replacement Product for the return of the faulty Product. The Product must be returned within 7 days of receiving the replacement. If the Product is deemed to be faulty after 30 days from the date of original purchase, the consumer will be required to return the Product to Radio Systems at the consumer's own expense. Radio Systems will test and replace the faulty unit or its components and return to the consumer free of charge, provided the Product is within its said warranty period. This warranty is in addition to other rights and remedies available to you under the law. Radio Systems goods come with guarantees that cannot be excluded under the Australia Consumer Law. You are entitled to a replacement or refund for a major failure and for compensation for any other reasonably foreseeable loss or damage. You are also entitled to have the goods repaired or replaced if the goods fail to be of acceptable quality and the failure does not amount to a major failure.

Should you have any queries or require any further information, please contact our Customer Care Center on 1800 786 608 (Australia) or 0800 543 054 (New Zealand).

Consignes de sécurité importantes

Explication des avis et symboles utilisés dans le présent manuel



Il s'agit d'un symbole d'alerte relatif à la sécurité. Il sert à vous avertir d'un risque de blessure. Respectez tous les messages de sécurité qui suivent ce symbole afin d'éviter tout risque de blessure ou de mort.

⚠ AVERTISSEMENT

AVERTISSEMENT indique une situation dangereuse qui, si elle n'est pas évitée, pourrait causer des blessures graves, voire la mort.

⚠ ATTENTION

ATTENTION, utilisé avec le symbole d'alerte de sécurité, indique une situation dangereuse qui, si elle n'est pas évitée, pourrait causer une blessure légère ou modérée.

AVIS

AVIS indique les pratiques qui ne risquent pas de causer des blessures corporelles.

⚠ AVERTISSEMENT

- Lorsqu'il y a des enfants dans la maison, il est important de prendre la chatière en considération lorsqu'il est question d'installer des dispositifs de sécurité pour les enfants; la chatière peut être utilisée de manière inappropriée par un enfant, qui aura alors accès aux risques potentiels se trouvant de l'autre côté de la chatière. Les acheteurs/propriétaires qui ont une piscine doivent s'assurer que la chatière est surveillée en permanence et que la piscine est entourée de barrières adéquates. Si vous effectuez une installation qui pourrait créer un nouveau danger à l'extérieur ou à l'intérieur de votre maison et que la chatière y donne accès, Radio Systems Corporation vous recommande de protéger correctement l'accès à ce danger potentiel ou de retirer la chatière. Le panneau de fermeture ou le verrou, le cas échéant, est fourni à des fins esthétiques et d'économie d'énergie ; il ne s'agit pas d'un dispositif de sécurité. Radio Systems Corporation décline toute responsabilité en cas d'utilisation incorrecte du produit et la responsabilité de surveiller l'ouverture créée par ce dispositif revient entièrement à l'acheteur.
- Outils électriques. Risque de blessure grave; respectez toutes les directives relatives à la sécurité qui accompagnent les outils électriques. Assurez-vous de toujours porter l'équipement de sécurité indiqué.
- Avant l'installation, l'utilisateur doit se familiariser avec les codes de construction susceptibles d'affecter l'installation de la chatière et déterminer, avec l'aide d'un entrepreneur agréé, son caractère approprié dans une installation donnée. Cette chatière n'est pas une porte coupe-feu. Il est important pour le propriétaire et l'entrepreneur de prendre en compte tous les risques éventuels à l'intérieur ou à l'extérieur de la chatière ainsi que tous les risques consécutifs aux modifications ultérieures de votre propriété, et l'impact que celles-ci peuvent avoir sur l'existence, l'utilisation, et même le mauvais usage, de la chatière.
- Si vous coupez une surface métallique, faites attention aux arêtes vives afin de ne pas vous blesser.
- NE PAS PERFORER LE VERRE.

⚠ ATTENTION

AVIS

- Gardez ces instructions avec les documents importants; veillez à les transférer au nouveau propriétaire de votre maison, le cas échéant.
 - Avant de procéder à l'installation et à la perforation, se reporter à la garantie du fabricant de votre porte coulissante en verre. Tout changement ou modification non autorisé peut entraîner l'annulation de la garantie. L'installation de vis dans un cadre ou des montants de vinyle peut entraîner le craquement du vinyle.
- Appliquer la bande tempête et l'essuie-glace sur une surface sèche et propre à une température excédant 17 °C (63 °F).
 - Vérifier qu'il n'y a rien sous la porte, à l'endroit où vous allez percer les trous ou découper l'ouverture.
 - Utiliser un tournevis manuel pour serrer les vis. Ne pas trop serrer. Un couple excessif peut entraîner la déformation du cadre de la châtière.
 - Il est impossible de percer des trous dans du verre trempé ou double, sauf au moment de sa fabrication. Communiquer avec un vitrier professionnel ou un fabricant de verre pour installer la châtière dans une porte ou une fenêtre de verre.

Merci d'avoir choisi la marque PetSafe®. Vous et votre animal méritez une camaraderie qui comprend des moments mémorables et une compréhension partagée. Nos produits et nos outils de dressage permettent aux animaux et leurs propriétaires de vivre une meilleure relation. Si vous avez des questions sur nos produits ou l'entraînement de votre animal, veuillez visiter notre site Internet au www.petsafe.net ou contactez notre service à la clientèle au numéro 1-800-732-2677.

Pour obtenir la protection maximale de votre garantie, veuillez enregistrer votre produit sur notre site Web dans les 30 jours suivant votre achat à l'adresse www.petsafe.net. En enregistrant votre produit moins de 30 jours après la date d'achat et en conservant votre reçu, vous bénéficierez d'une réponse plus rapide du service à la clientèle s'il advenait que vous deviez communiquer avec eux. Plus important encore, la marque PetSafe ne remettra ni ne vendra de renseignements importants à votre sujet à quiconque. L'information complète de la garantie est disponible en ligne à l'adresse www.petsafe.net.

TABLE DES MATIÈRES

Composants.....	17
Outils nécessaires.....	17
Définitions.....	17
Installer votre panneau de patio Freedom®.....	18
Mesurer.....	18
Installer le panneau de patio.....	19
Fixer le panneau de patio.....	20
Installer le loquet.....	22
Installer la bande tempête et l'essuie-glace.....	24
Dresser votre animal.....	25
Panneau de fermeture.....	25
Remplacer et ajuster les battants.....	26
Pièces de rechange et accessoires.....	26
Conditions d'utilisation et limitation de responsabilité.....	27
Service clientèle.....	27
Garantie.....	27

Composants

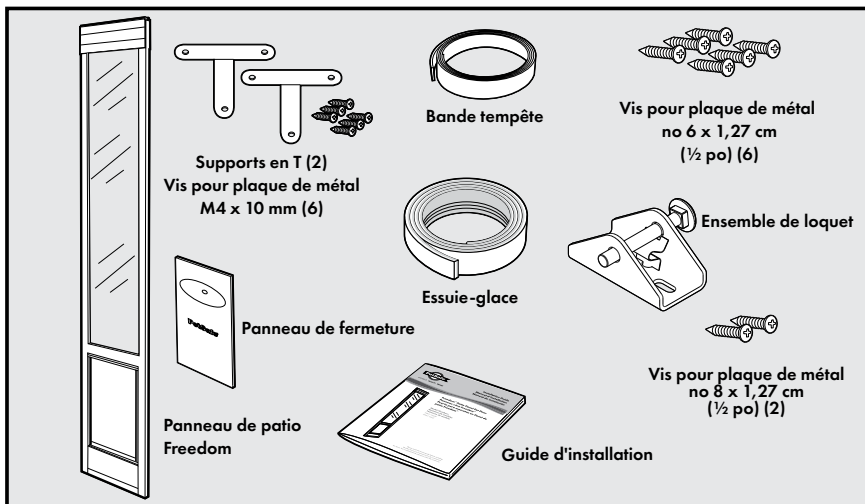

Outils nécessaires

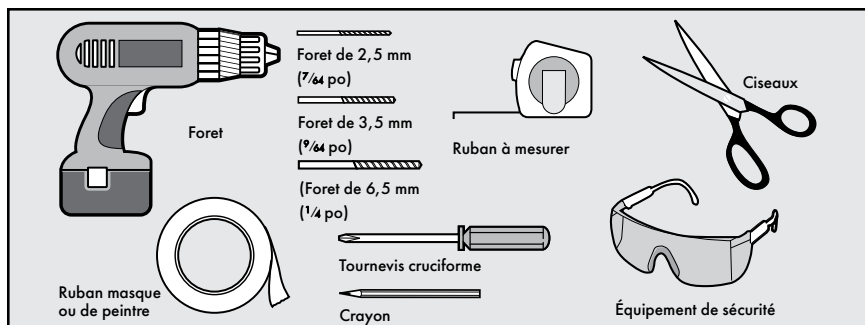

REMARQUE : La châtière de porte de patio PetSafe® Freedom® peut être installée dans un cadre de porte de verre coulissante encastrée.

Définitions

Dimensions du battant de rechange : dimensions hors-tout du battant une fois retiré de la châtière.

Taille de l'ouverture du battant : espace utile du battant pour que l'animal puisse entrer et sortir par la châtière.

Section supérieure de la châtière : section de panneau de patio qui est en verre.

Section supérieure de la chatière : section de panneau de patio qui contient la chatière.

Dispositif d'ajustement de la hauteur : panneau de métal à ressort se trouvant par-dessus la section supérieure de la chatière permettant de régler la hauteur du panneau de patio.

Ouverture du cadre de la porte coulissante en verre : ouverture de la porte coulissante en verre, entre le rail supérieur et le rail inférieur.

Cadre exposé coulissant en verre : cadre de la porte coulissante en verre, visible et exposé dans les murs intérieur et extérieur.

Cadre encastré de la porte coulissante en verre : cadre de la porte coulissante en verre qui affleure ou est à peine visible dans les murs intérieur et extérieur.

Seuil : La hauteur du plancher au bas du battant de la chatière. C'est la hauteur à enjamber par l'animal qui souhaite utiliser la chatière.

Arête du panneau de patio : Lignes côtelées surélevées se trouvant des côtés droit et gauche du cadre du panneau de patio pour indiquer où percer hors de la zone des lignes d'arête. Ne pas percer à l'intérieur de l'arête; il y a du verre à l'intérieure de cette région, qui se brisera en cas de perforation.

Plage de température de fonctionnement : -18 °C à 38 °C (0 °F à 100 °F)

Installer votre panneau de patio Freedom®

AVIS

Avant de procéder à l'installation et à la perforation, se reporter à la garantie du fabricant de votre porte coulissante en verre. Tout changement ou modification non autorisé peut entraîner l'annulation de la garantie. L'installation de vis dans un cadre ou des montants de vinyle peut entraîner le craquement du vinyle.

Étape 1

Mesurer

1A

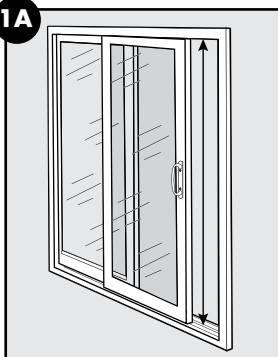

1A Avant de procéder à l'achat d'une chatière pour panneau de patio Freedom, vous devez déterminer la hauteur de l'ouverture du cadre de votre porte coulissante en verre. Prendre la mesure du point le plus élevé du rail supérieur de la porte jusqu'au point le plus bas du rail inférieur de la porte.

Installer le panneau de patio

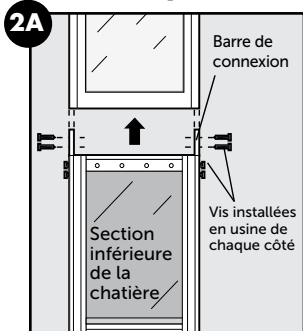

2A REMARQUE : si vous avez acheté un panneau de patio de 244 cm (96 po), vous devez d'abord assembler la section inférieure et la section supérieure avant de commencer l'installation. Retirer les quatre vis installées d'usine se trouvant sur les côtés des barres de connexion de la section de porte inférieure. Aligner les barres de connexions et glisser la section inférieure dans la section supérieure. Réinstaller et resserrer les quatre vis à travers les quatre trous pré-perçés se trouvant sur les côtés de la section supérieure de la chatière dans les barres de connexion.

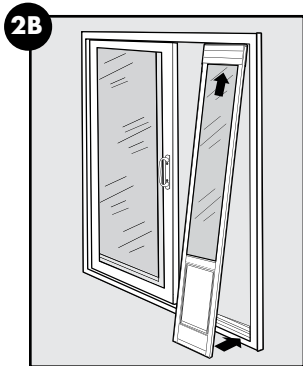

REMARQUE : retirer tout le matériel d'emballage, incluant les encarts de carton se trouvant dans le dispositif d'ajustement de la hauteur.

2B La chatière de panneau de patio Freedom® s'insère dans l'ouverture de votre porte coulissante en verre, contre les montants. Votre porte coulissante en verre se fermera contre le panneau de patio.

Pendant que la porte coulissante en verre est ouverte, insérer la partie supérieure du panneau de patio du côté intérieur de la porte coulissante en verre, avec le dispositif de réglage de la hauteur dans le rail supérieur de la porte. Soulever et placer le bas du panneau de patio dans le rail inférieur de la porte, du côté intérieur de la porte coulissante en verre. Vérifier que le côté du panneau de patio avec les têtes de vis du battant se trouve du côté intérieur de votre porte coulissante en verre.

REMARQUE : Il se peut que vous ayez à abaisser le dispositif d'ajustement pour que le panneau de patio puisse s'insérer dans le rail de la chatière coulissante en verre. Appuyer fermement sur un côté puis sur l'autre.

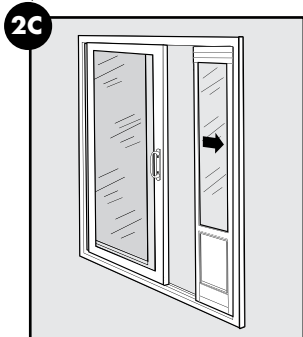

2C Déplacer le panneau de patio pour qu'il soit posé contre le montant.

Contrôle de l'ajustement

Le panneau de patio devrait s'encaster contre le montant sans présenter le moindre espace. Vérifier que le dispositif de réglage de la hauteur est bien allongé et non incliné d'un côté. Vérifier que vous êtes bien satisfait de l'ajustement de votre panneau de patio avant de percer des trous.

Fixer le panneau de patio

3A Glisser légèrement le panneau de patio hors du montant afin d'exposer les trous pré-perçés dans le dispositif de réglage de la hauteur. Percer des trous de 2,5 mm ($\frac{1}{4}$ po) dans les trous pré-perçés du côté intérieur du dispositif de réglage de la hauteur. Fixer le dispositif de réglage de la hauteur sur le panneau de patio à l'aide de deux vis pour plaque de métal non 6 x 1,27 cm ($\frac{1}{2}$ po). Glisser le panneau de patio contre le montant. S'assurer qu'il est bien ajusté et qu'il n'y a pas d'espaces.



Options de panneau de patio pour montants exposés ou encastrés

L'OPTION 1 CI-DESSOUS CONVIENT À UNE INSTALLATION POUR UN CADRE DE PORTE COULISSANTE EN VERRE EXPOSÉ SEULEMENT. SI LE PANNEAU DE PATIO EST INSTALLÉ DANS UN CADRE DE PORTE COULISSANTE EN VERRE ENCASTRÉ, UTILISER L'OPTION 2.

REMARQUE : il y a deux méthodes de montage pour la panneau de patio.

- 1 Avec vis (pour cadres de porte exposés uniquement)
- 2 Avec supports en T et vis (pour cadres de porte exposés ou encastrés)

OPTION 1

Installer le panneau de patio dans le cadre exposé de la porte coulissante en verre à l'aide de vis

AVIS

Avant de procéder à l'installation et à la perforation, se reporter à la garantie du fabricant de votre porte coulissante en verre. Tout changement ou modification non autorisé peut entraîner l'annulation de la garantie. L'installation de vis dans un cadre ou des montants de vinyle peut entraîner le craquement du vinyle.

3B Pour installer le panneau de patio dans un cadre de porte coulissante en verre, trouver le centre du panneau de patio dans le haut et le marquer sur le cadre de la porte coulissante en verre. Mesurer 30,5 cm (12 po) du haut vers le côté du cadre de la porte coulissante en verre et faire une marque. Mesurer 2,5 cm (1 po) au-dessus de la châtière dans la châtière coulissante en verre et faire une marque sur le cadre du panneau de patio. Prendre la mesure du centre du panneau de patio jusqu'au bas et faire une marque sur le cadre de la porte coulissante en verre.

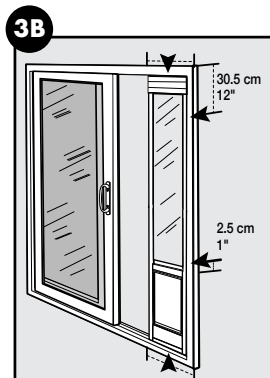

3C Perforer des trous de dégagement de 3,5 mm ($\frac{1}{4}$ po) à travers le cadre de votre porte coulissante en verre, **UNIQUEMENT** aux endroits que vous avez marqué. **NE PAS PERFORER LE PANNEAU DE PATIO À CETTE ÉTAPE.**

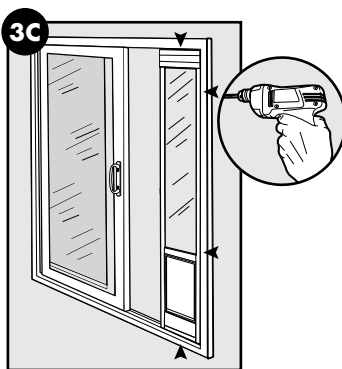

3D Avant de perforer le panneau de patio, il est important d'éviter de perforer le panneau de patio à l'intérieure des arêtes, là où se trouve le verre. S'assurer de ne faire des trous que dans la section extérieure de la bordure. Vous pourriez avoir à faire glisser légèrement le panneau de patio pour corriger l'angle avant de faire les trous.

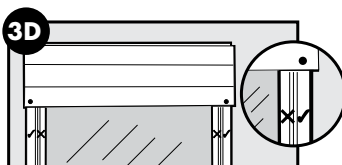

3E Perforer des trous de 2,5 mm ($\frac{1}{8}$ po) à travers les trous de dégagement du cadre de votre porte coulissante en verre et dans le panneau de patio.

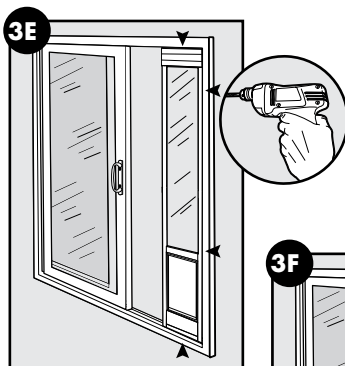

3F Fixer le panneau de patio du côté intérieur du cadre de votre porte coulissante en verre à l'aide de quatre vis pour plaque de métal no 6 x 1,27 mm ($\frac{1}{2}$ po). **NE PAS TROP SERRER.**

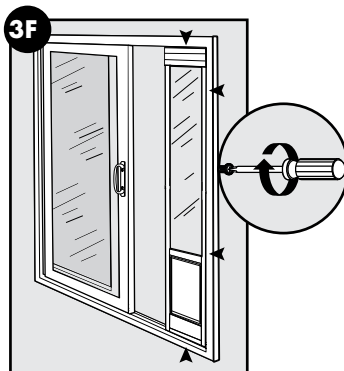

**OPTION
2**

Installer le panneau de patio dans le cadre exposé ou encastré de la porte coulissante en verre à l'aide de supports en T

- Glisser le panneau de patio contre le montant de la porte coulissante. Prendre la mesure du centre et du bas du panneau de patio et faire une marque sur le panneau de patio, là où la porte coulissante en verre se trouvera une fois fermée. Faire ensuite les marques correspondantes sur le cadre de la porte coulissante (utiliser un crayon ou quelque chose qui pourra être effacé). Ces marques ne servent que de guide pour la pose des deux supports en T.
- Glisser le panneau par dessus, à la verticale, pour être en mesure de mettre les supports en T dans le rail de la porte coulissante en verre.

3G Prendre l'un des supports en T et le placer dans le haute du rail de la porte coulissante en verre, où la partie verticale du support s'aligne avec la marque que vous avez faite précédemment. Faire une marque de crayon à l'intérieur du rail afin de marquer la position des avant-trous et faire de même dans le rail inférieur (les supports en T sont universels, ils se placent aussi bien dans le rail inférieur que supérieur).

Utiliser un foret de 2,5 mm ($\frac{1}{8}$ po) pour percer les avant-trous des supports en T en haut et en bas du panneau de patio. Remettre les supports en T en place et, à l'aide des vis pour plaque de métal de M4 x 10 mm, fixer les supports en T dans les rails supérieur et inférieur de votre porte coulissante en verre. Remettre le panneau de patio en place en le glissant contre le montant de porte; les supports en T seront visibles à l'avant de votre panneau de patio.

Utiliser un foret de 2,5 mm ($\frac{1}{8}$ po) pour percer les avant-trous à travers les supports en T en haut et en bas et en haut du panneau de patio. Fixer les supports en T dans le panneau de patio à l'aide de deux vis pour plaque de métal M4 x 10 mm.

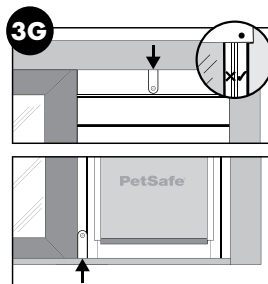

Étape 4

Installer le loquet

AVIS

Avant de procéder à l'installation et à la perforation, se reporter à la garantie du fabricant de votre porte coulissante en verre. Tout changement ou modification non autorisé peut entraîner l'annulation de la garantie. L'installation de vis dans un cadre ou des montants de vinyle peut entraîner le craquement du vinyle.

ATTENTION

NE PAS PERFORER LE VERRE.

1. Bien fermer la porte coulissante en verre contre le panneau de patio. Placer le loquet dans le bas ou le haut de votre porte coulissante en verre déjà en place, alors que le boulon de verrouillage est en position rétractée et orientée vers la porte coulissante en verre ou le mur fixe. Laisser un espace de dégagement d'environ 0,32 cm ($\frac{1}{8}$ po) entre l'embout du boulon de verrouillage et la rampe.
2. Tout en tenant le verrou bien en place, marquer les orifices de vis et le centre du boulon de verrouillage dans la rampe de la porte coulissante en verre ou de la fenêtre fixe.

Remarque : Vérifier l'emplacement des marques de forage pour s'assurer de ne pas entrer en contact avec du verre sur la porte coulissante en verre ou le panneau de patio au moment de perforer les trous.

3. Perforer deux pré-trous qui permettront de fixer le loquet, soit un orifice de 3,5 mm ($\frac{1}{8}$ po) pour porte coulissante en aluminium et un orifice de 2,5 mm ($\frac{1}{8}$ po) pour une porte coulissante de bois ou de vinyle. Percer un trou de 0,64 cm ($\frac{1}{4}$ po) pour le boulon de verrouillage.
4. Fixer le loquet avec deux vis pour plaque de métal no 8 x 1,27 cm ($\frac{1}{2}$ po). **NE PAS TROP SERRER.**

Astuce : en cas de serrage excessif et de connexion foirée, déplacer légèrement le loquet vers le haut ou le bas et refaire les trous de montage. Il est aussi possible de percer des trous plus grands et d'installer des ancrages de plastique. Il est possible de se procurer des ancrages de plastique à toute quincaillerie ou magasin de rénovation près de chez vous.

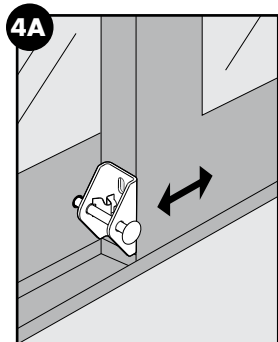

Ensemble de loquet sur la porte coulissante

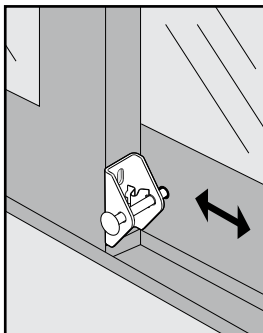

Ensemble de loquet sur la fenêtre fixe

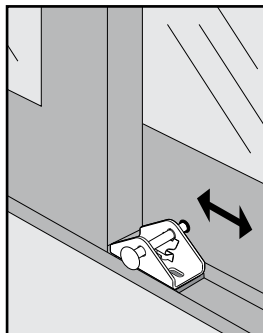

Ensemble de loquet dans le rail inférieur

Installer la bande tempête et l'essuie-glace

5A L'essuie-glace devrait être installé sur le bord arrière de la porte coulissante en verre afin de créer un joint entre la porte coulissante et la porte stationnaire. La bande tempête devrait être installée sur le bord avant de la porte coulissante afin de créer un joint entre le panneau de patio et la porte coulissante.

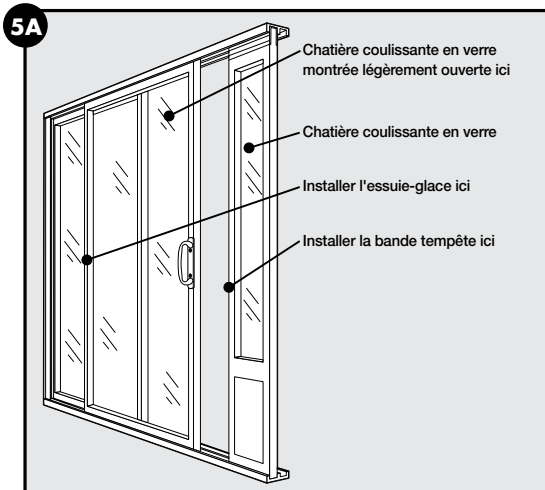

AVIS

Appliquer la bande tempête et l'essuie-glace sur une surface sèche et propre à une température excédant 17 °C (63 °F).

5B Fermer la porte coulissante en verre contre le panneau de patio. Nettoyer et assécher le bord arrière de la porte coulissante en verre. Placer l'essuie-glace sur le bord de verre supérieur, avec la partie souple en contact avec le verre de la porte stationnaire. Retirer le film protecteur et apposer l'essuie-glace contre le bord en progressant vers le bas du verre. Couper tout excès d'essuie-glace avec des ciseaux.

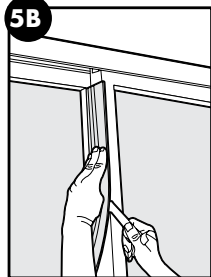

5C Ouvrir la porte coulissante en verre. Nettoyer et assécher le bord avant de la porte coulissante en verre. Placer la bande tempête sur le bord avant supérieur, vers le côté intérieur. Retirer le film protecteur et apposer la bande tempête contre le bord en progressant vers le bas de la porte. Couper tout excès d'essuie-glace avec des ciseaux.

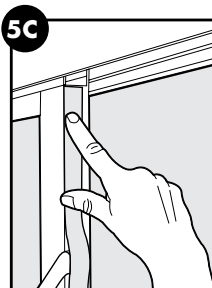

Dresser votre animal

6A Le dressage pourrait être plus facile si vous vous tenez d'un côté de la porte alors que votre animal est de l'autre. Soulever le battant de quelques pouces et parler à votre animal pour l'encourager à passer dans l'ouverture. Une fois que votre animal aura passé dans l'ouverture à quelques reprises, laisser le battant lui toucher le dos pour que l'utilisation de la chatière devienne confortable. Si votre animal refuse de passer dans la chatière, maintenir le battant ouvert avec du ruban adhésif jusqu'à ce qu'il accepte de l'utiliser de lui-même.

Astuce : essayez d'appâter votre animal avec des gourmandises ou des jouets pour l'inciter à passer par la chatière et se familiariser avec celle-ci.

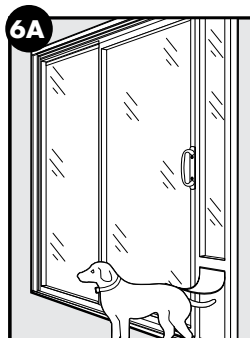

Panneau de fermeture

Le panneau de fermeture coulisse le long du rail à l'intérieur du panneau de patio. Il pourrait être utile d'empêcher votre animal d'utiliser la chatière en cas de conditions météo défavorables.

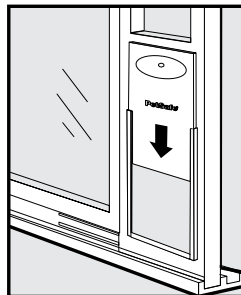

Remplacer et ajuster les battants

Remplacer et ajuster

Pendant les changements extrêmes de conditions météo, les battants de vinyle peuvent rapetisser lors des grands froids d'hiver et prendre de l'expansion pendant les canicules estivales. Le battant se remplace ou s'ajuste facilement pour assurer un contact étroit pendant les changements saisonniers.

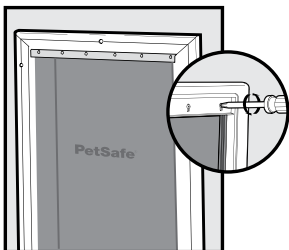

Pour remplacer : Retirer les vis se trouvant du côté du cadre intérieur de la chatière.

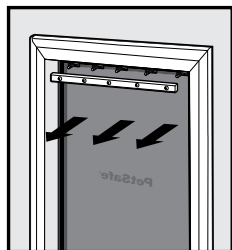

Retirer la barre et le battant.

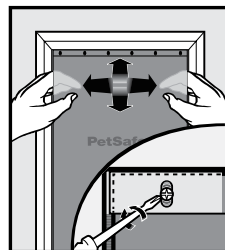

Remplacer le battant en vinyle par un nouveau et le placer de manière à ce qu'il s'ajuste à l'horizontale et à la verticale dans le cadre de la chatière. Remettre la barre déjà utilisée et resserrer les vis.

Pour ajuster : desserrer légèrement les vis du côté du cadre intérieur de la chatière.

Éloigner légèrement la barre du battant.

Placer le battant de manière à ce qu'il s'ajuste à l'horizontale et à la verticale dans le cadre de la chatière. Repousser la barre vers le battant et resserrer les vis.

Pièces de rechange et accessoires

Pour acheter des pièces de rechange pour votre panneau de patio PetSafe®, communiquer avec notre service clientèle au 1-800-732-2677 ou se rendre sur notre site Web au www.petsafe.net.

Conditions d'utilisation et limitation de responsabilité

1. Conditions d'utilisation

Ce produit vous est offert conditionnellement à votre acceptation, sans modification, des conditions générales et des avis qui l'accompagnent. L'utilisation de ce produit implique une acceptation de ces conditions générales et de ces avis.

2. Utilisation adéquate

Ce produit est conçu pour des animaux de compagnie. Il se peut cependant que le tempérament particulier de votre animal ne soit pas adapté à ce Produit. Si vous n'êtes pas convaincu qu'il convienne à votre animal, veuillez consulter votre vétérinaire ou un dresseur accrédité. Vous devez lire l'intégralité du manuel d'utilisation fourni avec le produit, ainsi que tous les avertissements qui s'y rattachent.

3. Aucune utilisation illégale ou interdite

Ce produit a été conçu pour être utilisé avec des animaux uniquement. Ce produit pour animal de compagnie n'a pas été conçu pour nuire, blesser ou provoquer. L'utilisation de ce produit d'une manière ne respectant pas son utilisation prévue peut constituer une violation de lois fédérales, d'état ou locales.

4. Limitation de responsabilité

En aucune éventualité Radio Systems Corporation ne peut être tenu responsable pour tout dommages directs, indirects, punitifs, consécutifs, spéciaux ou accessoires ni pour tout dommages survenant ou en lien avec l'utilisation ou la mauvaise utilisation de ce produit. L'acheteur assume tous les risques et les responsabilités associés à l'utilisation de ce produit.

5. Modification des conditions

Radio Systems Corporation se réserve le droit de modifier les termes, conditions et avis sous lesquels le Produit est offert.

Service clientèle

États-Unis et Canada - Tél : 800-732-2677

Du lundi au vendredi de 8h00 à 20h00 / Samedi 9h00 – 17h00 HNE

Australie - Tél : 1800 786 608

Du lundi au vendredi de 8h30 à 17h00

Nouvelle Zélande - Tél : 0800 543 054

Du lundi au vendredi de 10h30 à 19h00

Garantie

Garantie limitée d'un an, non transférable

Ce produit est pourvu d'une garantie limitée du fabricant. Tous les détails sur la garantie applicable à ce Produit et ses conditions se trouvent à www.petsafe.net et peuvent être obtenus en communiquant avec votre centre de service à la clientèle local :

Radio Systems Corporation, 10427 PetSafe Way, Knoxville, TN 37932 USA

Australie/Nouvelle Zélande – Conformément à la législation de protection du consommateur australienne sur la garantie contre les défauts entrée en vigueur le 1er janvier 2012, les détails relatifs à la garantie de ce produit sont les suivants :

Garantie limitée d'un an, non transférable

Ce qui est couvert par la garantie : Radio Systems Australia Pty Ltd (désigné ci-après par « Radio Systems ») garantit à l'acheteur original, mais à aucun autre acheteur ou propriétaire ultérieur, que ce produit, lorsqu'il est utilisé dans des conditions résidentielles normales et appropriées, est dépourvu de défauts de fabrication et de matériaux pendant un (1) an suivant la date de son achat d'origine. Un « acheteur original » est une personne ou une entité qui a initialement acheté le Produit, ou le destinataire d'un cadeau constitué du produit, à l'état neuf, dans son emballage d'origine. En cas d'intervention du service clientèle de Radio Systems, Radio Systems couvre les frais de pièce et de main d'œuvre pendant l'année qui suit l'achat; passée cette période, des frais de mise à niveau seront appliqués pour le remplacement du produit par un produit neuf ou pour la réparation, à la seule discrétion de Radio Systems.

La garantie limitée n'est pas transférable et prendra automatiquement fin si l'acheteur original du produit revend l'appareil Radio Systems ou vend la propriété sur laquelle le dispositif Radio Systems est installé. Cette Garantie Limitée exclut les dommages accidentels dus au mâtchage des chiens, les dommages causés par la foudre, toute négligence, modification ou utilisation inadéquate. Les clients qui achètent le produit en dehors de l'Australie, de la Nouvelle-Zélande, ou depuis un revendeur non agréé devront retourner le Produit dans son lieu d'achat original pour toute question liée à la garantie. Veuillez noter que Radio Systems n'offre aucun remboursement, remplacement ou mise à jour suite à un changement d'avis, ou pour toute autre raison, en dehors de ces termes de Garantie.

Procédure de réclamation

Toute réclamation faite sous cette Garantie doit être faite directement auprès du service clientèle de Radio Systems Australia Pty Ltd à :

Radio Systems Australia Pty Ltd

PO Box 7266, Gold Coast Mail Centre QLD 9726, Australia

Résidents de l'Australie : 1800 786 608

Résidents de la Nouvelle-Zélande : 0800 543 054

Courriel : info@petsafeaustralia.com.au

Pour remplir une réclamation, il est impératif de fournir une preuve d'achat. Sans ce document, Radio Systems ne réparera ni ne remplacera les composants défectueux. Radio Systems demande au Client de contacter le service clientèle de Radio Systems pour obtenir un numéro de retour de garantie avant de renvoyer le Produit. Tout manquement à cette exigence peut retarder la réparation ou le remplacement du Produit. Si le Produit est jugé défectueux dans les 30 jours qui suivent la date d'achat, Radio Systems mettra en place un service de remplacement avec envoi avant le retour du Produit défectueux. Un sac postal sera joint au Produit de remplacement pour permettre le retour du Produit défectueux. Ce Produit doit être renvoyé dans les 7 jours suivant la réception du produit de remplacement. Si le Produit est jugé défectueux après la fin du délai de 30 jours suivant la date d'achat, il sera demandé au client de retourner le Produit à Radio Systems à ses propres frais. Radio Systems va tester et remplacer l'unité défectueuse ou ses composants et le renvoyer au client sans frais, à condition que le Produit soit encore couvert par la période de garantie. Cette garantie vient en supplément de tout autre droit et recours prévus par la loi en vigueur. Les Produits Radio Systems comportent des garanties qui ne peuvent pas être exclues en vertu des lois australiennes de protection des consommateurs en vigueur. Vous avez droit à un remplacement ou un remboursement en cas de défaut majeur et en compensation de tout autre préjudice ou dommage qui est raisonnablement prévisible. Vous êtes également en droit d'obtenir une réparation ou un remplacement des biens si les biens ne sont pas d'une qualité acceptable, sans pour autant qu'il n'y ait de défaut majeur détecté.

Pour toute demande de renseignements ou pour toutes informations complémentaires, veuillez contacter notre service clientèle au 1800-786-608 (Australie) ou au 0800-543-054 (Nouvelle Zélande).

Información de seguridad importante

Explicación de las palabras de atención y símbolos utilizados en esta guía



Este es el símbolo de alerta de seguridad. Sirve para alertarle de posibles riesgos personales. Obedezca todos los mensajes de seguridad a continuación de este símbolo para evitar posibles lesiones o la muerte.

⚠️ ADVERTENCIA

ADVERTENCIA indica una situación peligrosa que, de no evitarse, podría producir la muerte o daños graves.

⚠️ ATENCIÓN

ATENCIÓN, utilizada con el símbolo de alerta de seguridad, indica una situación peligrosa que, si no se evita, podría resultar en lesiones de poca gravedad o moderadas.

AVISO

AVISO se utiliza para tratar prácticas no relacionadas con lesiones físicas.

⚠️ ADVERTENCIA

- Cuando haya niños en el hogar, es importante tener en cuenta la puerta para mascotas durante las actividades que se realizan en relación con las pruebas de seguridad para niños; la puerta para mascotas puede ser mal utilizada por un niño, lo cual podría provocar que el niño acceda a posibles peligros que pueden estar presentes al otro lado de la puerta para mascotas. Los compradores o propietarios de viviendas con piscinas deben asegurarse de que la puerta para mascotas esté controlada en todo momento y que la piscina tenga barreras de acceso adecuadas. Si surge un nuevo peligro dentro o fuera de su hogar, al cual es posible acceder a través de la puerta para mascotas, Radio Systems Corporation recomienda que proteja de forma adecuada el acceso al peligro o retire la puerta para mascotas. La placa de cierre o cerrojo, si corresponde, se incluye para fines estéticos y de eficacia energética, pero no fue desarrollada como dispositivo de seguridad. Radio Systems Corporation no se responsabilizará por el uso para el cual este producto no fue desarrollado y el comprador del mismo acepta la responsabilidad total por la supervisión de la abertura que realiza.
- Herramientas eléctricas. Riesgo de lesiones graves; siga todas las instrucciones de seguridad de las herramientas eléctricas. Asegúrese de usar siempre los equipos de seguridad adecuados.
- Antes de la instalación, el usuario debe familiarizarse con todos los códigos de construcción que puedan afectar la instalación de la puerta para mascotas y determinar, junto con un contratista matriculado, su conveniencia en una instalación dada. Esta puerta para mascotas no es una puerta para incendios. Es importante que el propietario y el instalador tengan en cuenta los riesgos que pueden existir de uno y otro lado de la puerta para mascotas, todos los riesgos que puedan crear cambios posteriores en su vivienda y cómo pueden estar relacionados con su existencia y uso, incluido el uso indebido de la puerta para mascotas.
- Si corta una superficie de metal, tenga cuidado con los bordes afilados para evitar sufrir lesiones.
- **NO TALADRE ORIFICIOS EN EL VIDRIO.**

⚠️ ATENCIÓN

AVISO

- Conserve estas instrucciones junto con sus documentos importantes; asegúrese de entregar estas instrucciones al nuevo propietario de la vivienda.
- Antes de instalar y perforar el producto, consulte la garantía del fabricante de la puerta corrediza de vidrio. Los cambios o las modificaciones no autorizados pueden anular la garantía. La instalación de tornillos en marcos de puertas de vinilo o jambas de puertas puede resquebrajar el vinilo.
- Adhiera los burletes a superficies limpias y secas, a temperaturas de más de 17 °C (63 °F).
- Asegúrese de que no haya nada debajo de la puerta donde perforará los orificios o cortará la abertura.
- Utilice un destornillador manual para apretar los tornillos. No los apriete excesivamente. Apretar en exceso los tornillos puede deformar el marco de la puerta para mascotas.
- No es posible cortar orificios en vidrios templados o de panel doble, excepto al momento de su fabricación. Consulte con un vidriero profesional o un fabricante de vidrios antes de instalar la puerta para mascotas en una puerta o ventana de vidrio.

Gracias por elegir la marca PetSafe®. Usted y su mascota se merecen disfrutar de una relación que incluya momentos memorables y comprensión mutua. Nuestros productos y herramientas de adiestramiento mejoran la relación entre las mascotas y sus propietarios. Si tiene alguna pregunta sobre nuestros productos o el adiestramiento de su mascota, visite nuestro sitio web en www.petsafe.net o bien, comuníquese por teléfono con nuestro Centro de Atención al cliente al 1-800-732-2677.

Para aprovechar al máximo la protección de la garantía, registre su producto en www.petsafe.net dentro de los 30 días posteriores a la compra. Al registrar su producto y guardar el comprobante de compra, disfrutará de la garantía completa del mismo y, si alguna vez necesita llamar al Centro de atención al cliente, podremos atenderlo con mayor rapidez. Y lo más importante, la marca PetSafe nunca entregará o venderá su valiosa información a nadie. Puede encontrar información completa sobre la garantía en Internet en www.petsafe.net.

ÍNDICE

Componentes.....	31
Herramientas necesarias.....	31
Definiciones.....	31
Instalación del panel de patio Freedom®.....	32
Medición.....	32
Instalación del panel de patio.....	33
Colocación del panel de patio.....	34
Instalación del cerrojo.....	36
Instalación de burletes.....	38
Adiestramiento de su mascota.....	39
Placa de cierre.....	39
Reemplazo y ajuste de batientes.....	40
Repuestos y accesorios.....	40
Términos de uso y limitación de responsabilidad.....	41
Atención al cliente.....	41
Garantía.....	41

Componentes

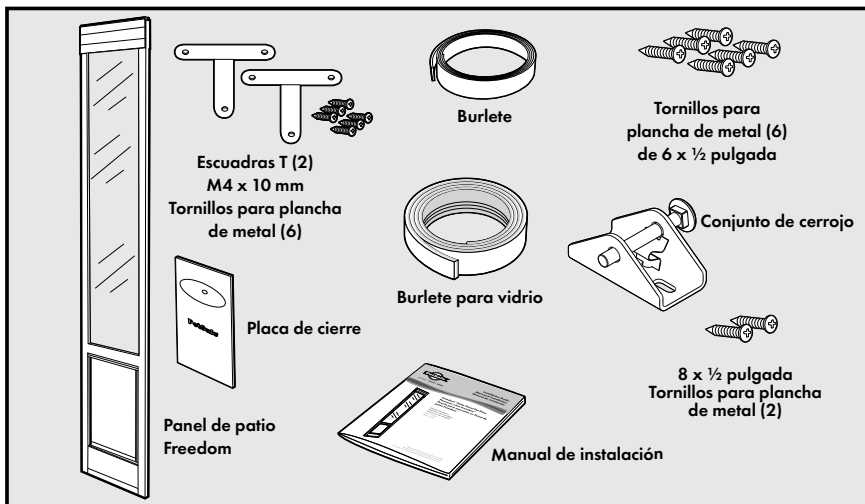

Herramientas necesarias

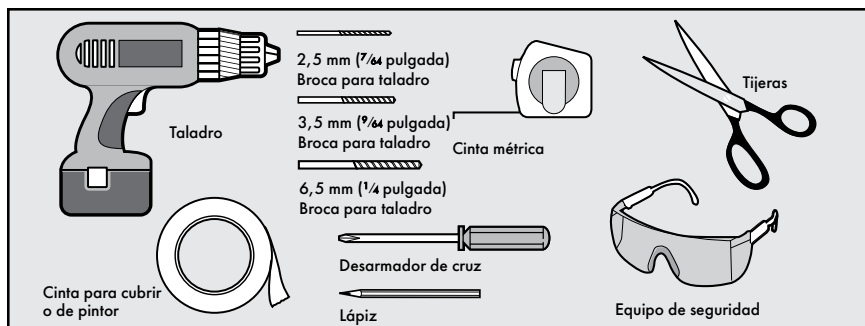

NOTA: La puerta para mascotas del panel de patio Freedom® de PetSafe® se puede instalar en el marco empotrado de una puerta corrediza de vidrio.

Definiciones

Tamaño de los batientes de repuesto: Tamaño total del batiente fuera de la puerta para mascotas.

Tamaño de la abertura del batiente: Espacio utilizable del batiente para la entrada y salida de la mascota por la puerta para mascotas.

Sección superior de la puerta: Sección del panel de patio con vidrio.

Sección inferior de la puerta: Sección del panel de patio con la puerta para mascotas.

Regulador de altura: Panel metálico con resortes situado encima de la sección superior de la puerta para regular la altura del panel de patio.

Abertura del marco de la puerta corrediza de vidrio: Abertura en la puerta corrediza de vidrio entre las guías superior e inferior de la puerta.

Marco expuesto de la puerta corrediza de vidrio: Marco de la puerta corrediza de vidrio a la vista y expuesto en las paredes interna y externa.

Marco empotrado de la puerta corrediza de vidrio: Marco de la puerta corrediza de vidrio a ras o apenas a la vista en la pared interna o externa.

Elevación: Distancia entre el piso y la parte inferior del batiente en la puerta para mascotas. Corresponde a la altura que debe superar la mascota para entrar o salir por la puerta para mascotas.

Línea estriada del panel de patio: Líneas estriadas en los lados izquierdo y derecho del marco del panel de patio para indicar que los orificios se deben perforar fuera de esta zona. No taladre orificios dentro de la zona con líneas estriadas ya que el vidrio se romperá.

Márgenes de temperatura operativa: -18 a 38 °C (0 a 100 °F)

Instalación del panel de patio Freedom®

AVISO

Antes de instalar y perforar, consulte la garantía del fabricante de la puerta corrediza de vidrio. Los cambios o las modificaciones no autorizados pueden anular la garantía. La instalación de tornillos en marcos de puertas de vinilo o jambas de puertas puede resquebrajar el vinilo.

Paso 1

Medición

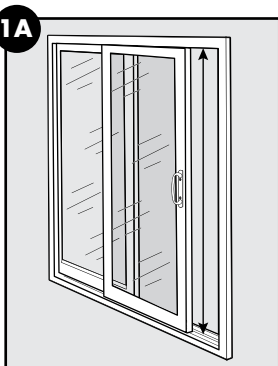

1A Antes de comprar la puerta para mascotas del panel de patio Freedom debe determinar la altura de la abertura del marco de la puerta corrediza de vidrio. Tome la medida desde el lugar más alto en la guía superior de la puerta hasta el lugar más bajo en la guía inferior de la puerta.

Instalación del panel de patio

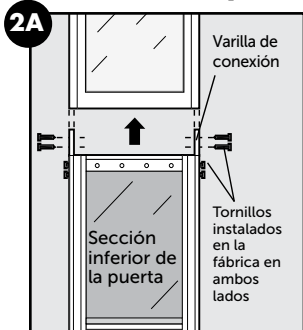

2A NOTA: Si compró un panel de patio de 244 cm (96 pulgadas), en primer lugar y antes de continuar con la instalación, debe colocar la sección inferior en la sección superior. Retire los cuatro tornillos instalados en la fábrica de los lados de las varillas de conexión en la sección inferior de la puerta. Alinee y deslice las varillas de conexión de la sección inferior por la sección superior. Vuelva a colocar y apriete los cuatro tornillos en los cuatro orificios ya perforados en los lados de la sección superior de la puerta a las varillas de conexión.

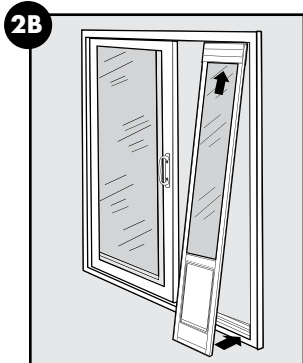

NOTA: Quite todos los materiales de embalaje, incluidas las piezas de cartón dentro del regulador de altura.

2B La puerta para mascotas del panel de patio Freedom® se introduce en la abertura de la puerta corrediza de vidrio contra la jamba. La puerta corrediza de vidrio se cerrará contra el panel de patio.

Abra la puerta corrediza de vidrio e introduzca la parte superior del panel de patio con el regulador de altura en la guía superior de la puerta por el lado interno de la puerta corrediza de vidrio. Levante y coloque la base del panel de patio en la guía inferior de la puerta por el lado interno de la puerta corrediza de vidrio. Asegúrese de que el lado del panel de patio con las cabezas de los tornillos del batiente a la vista se encuentre en el lado interno de la puerta corrediza de vidrio.

NOTA: Tal vez deba empujar el regulador de altura hacia abajo para que el panel de patio pueda colocarse en la guía de la puerta corrediza de vidrio. Empuje un lado hacia abajo con firmeza y luego empuje el otro lado.

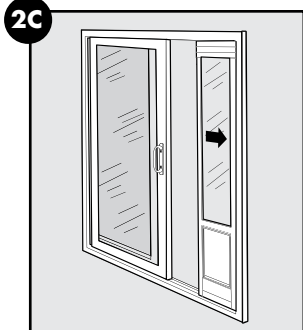

2C Mueva el panel de patio contra la jamba.

Ajuste



Comprobación

El panel de patio debe quedar a ras contra la jamba de la puerta, sin ninguna separación. Asegúrese de que el regulador de altura esté completamente extendido y no esté inclinado hacia un lado. Antes de perforar los orificios, asegúrese de que el panel de patio esté bien instalado.

Paso 3

Colocación del panel de patio

3A Deslice el panel de patio para alejarlo un poco de la jamba y dejar expuestos los orificios ya perforados en el regulador de altura. Perfore orificios de 2,5 mm ($\frac{1}{8}$ pulgadas) por los dos orificios ya perforados en el lado interno del regulador de altura. Inmovilice el regulador de altura en el panel de patio con dos tornillos para planchas de metal de 6 x $\frac{1}{2}$ pulgada. Deslice el panel de patio de nuevo contra la jamba. Asegúrese de que quede a ras, sin separaciones.



Opciones del panel de patio para marcos de puertas expuestos o empotrados

LA OPCIÓN 1 ABAJO CORRESPONDE ÚNICAMENTE A LA INSTALACIÓN EN UN MARCO EXPUESTO DE PUERTA CORREDIZA DE VIDRIO. SI DESEA INSTALAR EL PANEL DE PATIO EN UN MARCO EMPOTRADO DE PUERTA CORREDIZA DE VIDRIO, UTILICE LA OPCIÓN 2.

NOTA: Los métodos para colocar el panel de patio son dos.

- 1 Con tornillos (solo para marcos de puertas expuestos)
- 2 Con fijaciones T y tornillos (para marcos de puertas expuestos o empotrados)

OPCIÓN 1

Instalación del panel de patio en un marco expuesto de puerta corrediza de vidrio con tornillos

AVISO

Antes de instalar y perforar, consulte la garantía del fabricante de la puerta corrediza de vidrio. Los cambios o las modificaciones no autorizadas pueden anular la garantía. La instalación de tornillos en marcos de puertas de vinilo o jambas de puertas puede resquebrajar el vinilo.

3B Para instalar el panel de patio en un marco expuesto de puerta corrediza de vidrio, identifique el centro del panel de patio en la parte superior y haga una marca en el marco de la puerta corrediza de vidrio. Mida 30.5 cm (12 pulgadas) desde la parte superior por el lado del marco de la puerta corrediza de vidrio y haga una marca. Mida 2,5 cm (1 pulgada) por encima de la puerta para mascotas en el panel de patio y haga una marca en el marco de la puerta corrediza de vidrio. Mida la parte central del panel de patio en la base y haga una marca en el marco de la puerta corrediza de vidrio.

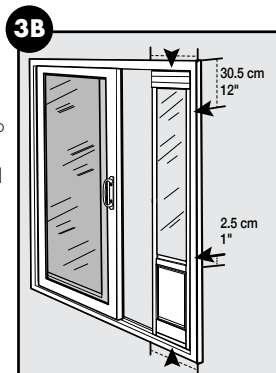

3C Perfore orificios de separación de 3.5 mm ($\frac{1}{8}$ pulgadas) a través del marco de la puerta corrediza de vidrio SOLO en los lugares que acaba de marcar. NO REALICE PERFORACIONES EN EL PANEL DE PATIO EN ESTA OPORTUNIDAD.

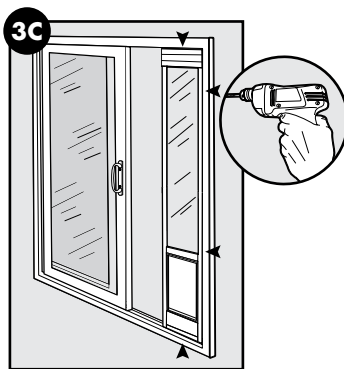

3D Antes de perforar el panel de patio es importante que no perforo en la zona delimitada por las líneas estriadas del panel de vidrio, donde se encuentra el vidrio. Perfore solo en la sección del borde externo. Tal vez deba deslizar ligeramente el panel de patio para realizar correcciones antes de perforar los orificios.

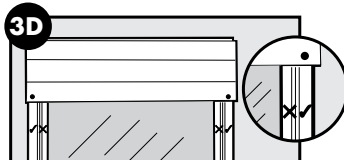

3E Perfore orificios de 2,5 mm ($\frac{1}{8}$ pulgadas) por los orificios de separación del marco de la puerta corrediza de vidrio en el panel de patio.

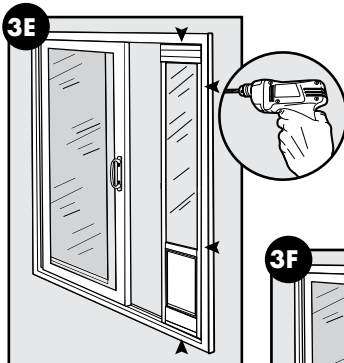

3F Inmovilice el panel de patio en el lado interno del marco de la puerta corrediza de vidrio con cuatro tornillos para planchas de metal de $6 \times \frac{1}{2}$ pulgada. NO LOS APRIETE EXCESIVAMENTE.

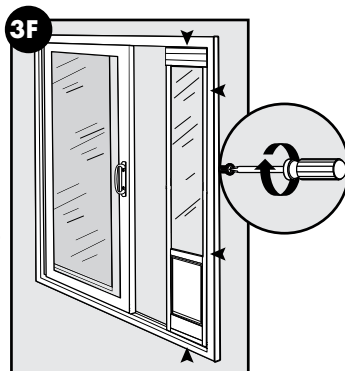

OPCIÓN
2

Instalación del panel de patio con fijaciones T en un marco expuesto o empotrado de puerta corrediza de vidrio con tornillos

- Deslice el panel de patio de nuevo contra la jamba de la puerta corrediza. Mida y marque la parte central y la base del panel de patio donde se cerrará la puerta corrediza. Luego, haga una marca en el marco de la puerta corrediza (utilice un lápiz o algo que después pueda borrar). Estas marcas son solo de guía para las dos fijaciones T.
- Vuelva a deslizar el panel hasta que pueda colocar las fijaciones T en la guía de la puerta corrediza de vidrio.

3G Tome una de las fijaciones T y colóquela en la parte superior de la guía de la puerta corrediza de vidrio, donde la parte vertical de la fijación se alinea con la marca que hizo. Haga una marca con un lápiz en la parte interna de la guía para los orificios de guía y repita la operación para la guía inferior. (Las fijaciones T son universales y compatibles con las guías superior o inferior).

Utilice una broca para taladro de 2,5 mm ($\frac{1}{8}$ pulgada) para perforar orificios de guía para las fijaciones T en las partes superior e inferior del panel de patio. Coloque las fijaciones T de nuevo en su lugar y, con los cuatro tornillos para planchas de metal de M4 x 10 mm suministrados, inmovilice las fijaciones T en las partes superior e inferior de la guía de la puerta corrediza de vidrio. Vuelva a deslizar el panel de patio contra la jamba de la puerta y podrá ver las fijaciones T en el frente del panel de patio.

Utilice una broca para taladro de 2,5 mm ($\frac{1}{8}$ pulgada) para perforar orificios de guía a través de las fijaciones T y en las partes superior e inferior del panel de patio. Coloque las fijaciones T en el panel de patio con dos tornillos para plancha de metal de M4 x 10 mm.

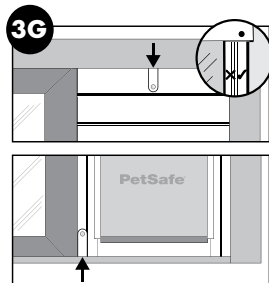

Paso 4

Instalación del cerrojo

AVISO

Antes de instalar y perforar, consulte la garantía del fabricante de la puerta corrediza de vidrio. Los cambios o las modificaciones no autorizadas pueden anular la garantía. La instalación de tornillos en marcos de puertas de vinilo o jambas de puertas puede resquebrajar el vinilo.

⚠ ATENCIÓN

NO TALADRE ORIFICIOS EN EL VIDRIO.

1. Cierre bien la puerta corrediza de vidrio contra el panel de patio. Coloque el cerrojo en la parte inferior o superior de la puerta corrediza de vidrio actual con el pasador retraído, orientado hacia la puerta corrediza de vidrio o la pared fija. Deje una separación de aproximadamente 0,32 cm ($\frac{1}{8}$ pulgada) entre la punta del pasador y el riel.
2. Mientras sostiene el cerrojo con firmeza en su lugar, marque orificios para tornillos y el centro del pasador en el riel de la puerta corrediza de vidrio o ventana fija.

Nota: Revise la ubicación de las marcas de los tornillos para asegurarse que no harán contacto con el vidrio ya sea de la puerta corrediza de vidrio o del panel de patio cuando perforo los orificios.

3. Perfore dos orificios de guía para colocar el cerrojo, 3,5 mm ($\frac{1}{8}$ pulgada) para puertas corredizas de aluminio y 2,5 mm ($\frac{1}{8}$ pulgada) para puertas corredizas de madera o vinilo. Perfore un orificio de 0,64 cm ($\frac{1}{4}$ pulgada) para el pasador.
4. Coloque el cerrojo con dos tornillos para plancha de metal de 8 x $\frac{1}{2}$ pulgada. **NO LOS APRIETE EXCESIVAMENTE.**

Consejo útil: Si apretó excesivamente el cerrojo y ya le quitó el papel adhesivo, muévelo ligeramente hacia arriba o abajo y perfore nuevos orificios de montaje. Otra opción es perforar los orificios existentes con un diámetro mayor y colocar anclajes de plástico. Puede adquirir anclajes de plástico en una ferretería o tienda de mejoras al hogar de su localidad.

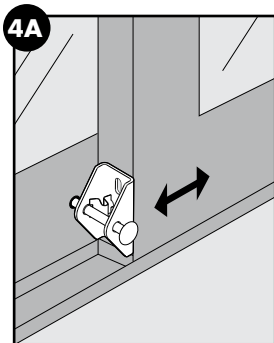

Conjunto de cerrojo en puerta corrediza

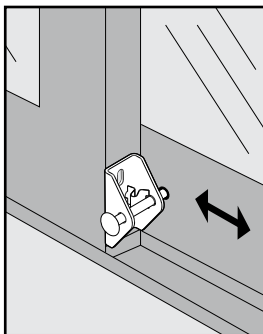

Conjunto de cerrojo en ventana fija

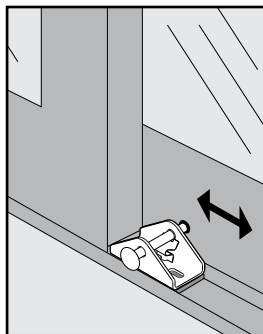

Conjunto de cerrojo en guía inferior

Paso 5

Instalación de burletes

5A El burlete para vidrio se debe instalar en el borde posterior de la puerta corrediza de vidrio para sellar herméticamente las puertas corrediza y fija de vidrio. El burlete común se debe instalar en el borde frontal de la puerta corrediza de vidrio para crear un sello hermético entre el panel de patio y la puerta corrediza de vidrio.

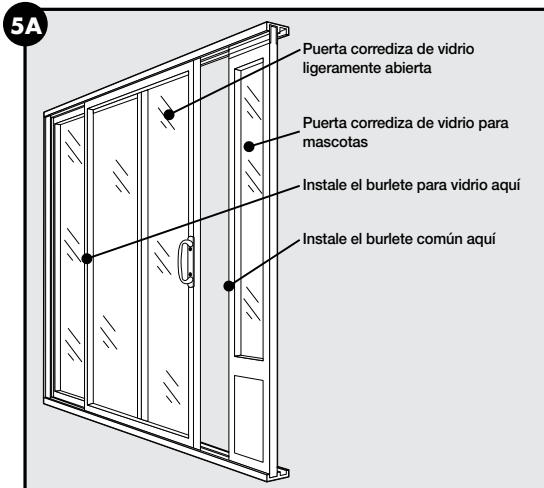
**AVISO**

Adhiera los burletes a superficies limpias y secas, a temperaturas de más de 17 °C (63 °F).

5B Cierre la puerta corrediza de vidrio contra el panel de patio. Limpie y seque el borde posterior de la puerta corrediza de vidrio. Coloque el burlete para vidrio en el borde superior del vidrio, con la parte flexible en contacto con el vidrio de la puerta fija. Quite el papel adhesivo con cuidado y presione el burlete para vidrio a medida que avanza hacia la parte inferior del vidrio. Recorte todo el sobrante con tijeras.

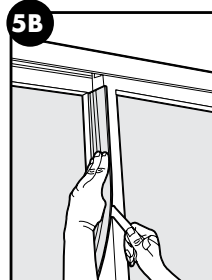

5C Abra la puerta corrediza de vidrio. Limpie y seque el borde frontal de la puerta corrediza de vidrio. Coloque el burlete para vidrio en la parte superior del borde frontal hacia el lado interno. Quite el papel adhesivo con cuidado y presione el burlete común a medida que avanza hacia la parte inferior de la puerta. Recorte todo el sobrante con tijeras.

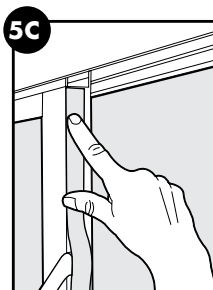

Adiestramiento de su mascota

6A Tal vez sea mejor que usted se ubique de un lado de la puerta y la mascota del otro lado. Levante el batiente algunos centímetros y trate de que la mascota pase por la puerta. Después de que la mascota haya repetido esto varias veces, permita que el batiente haga contacto con el lomo de la mascota, para que se acostumbre a utilizar la puerta para mascotas. Si la mascota no quiere pasar por la puerta, adhiera el batiente con cinta para dejarla abierta hasta que la mascota use la puerta por su propia cuenta.

Consejo útil: Utilice premios para alentar a la mascota a pasar por la puerta y a sentirse cómoda con ella.

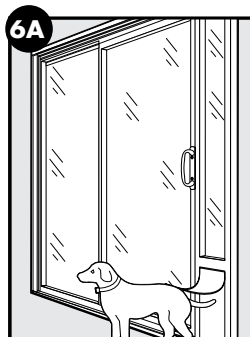

Placa de cierre

La placa de cierre se desliza por la guía en el interior del panel de patio. Es útil durante inclemencias o para evitar que la mascota utilice la puerta para mascotas.

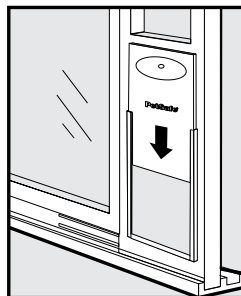

Reemplazo y ajuste de batientes

Reemplazo y ajuste

Cuando se producen cambios extremos en condiciones climáticas, los batientes de vinilo pueden contraerse en los meses fríos y estirarse en los meses más cálidos. Reemplácelos o ajústelos con facilidad para asegurarse su ajuste perfecto pese a los cambios de temporada.

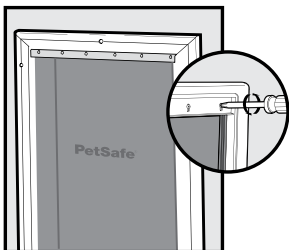

Para reemplazar: Quite los tornillos del marco interno de la puerta para mascotas.

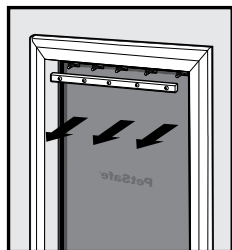

Retire la varilla y el batiente.

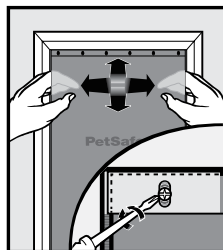

Coloque un nuevo batiente de vinilo y ubíquelo en las posiciones horizontal y vertical correctas del marco de la puerta. Coloque de nuevo la varilla existente y apriete los tornillos.

Para ajustar: Afloje ligeramente los tornillos del marco interno de la puerta para mascotas.

Mueva ligeramente la varilla para separarla del batiente.

Ajuste el batiente en las posiciones horizontal y vertical correctas del marco de la puerta. Lleve la varilla hacia el batiente y apriete los tornillos.

Repuestos y accesorios

Para comprar repuestos para el panel de patio PetSafe®, comuníquese por teléfono con el Centro de atención al cliente al 1-800-732-2677 o bien, visítenos por Internet en www.petsafe.net.

Términos de uso y limitación de responsabilidad

1. Términos de uso

Este Producto se le ofrece sujeto a su aceptación, sin modificación, de los términos, condiciones y avisos de este documento. El uso de este Producto implica la aceptación de la totalidad de tales términos, condiciones y avisos.

2. Uso adecuado

Este Producto está diseñado para ser usado con mascotas. El temperamento específico de su mascota podría no ser compatible con este Producto. Si no sabe si este Producto es adecuado para su mascota, consulte a su veterinario o a un adiestrador certificado. El uso apropiado incluye la lectura de todo el Manual de funcionamiento que se entrega con el Producto y todas las indicaciones específicas de precaución.

3. Uso ilegal o prohibido

Este Producto está diseñado para utilizar únicamente con mascotas. Este Producto para mascotas no ha sido diseñado para dañar, lesionar o provocar. El uso de este Producto en una forma que no sea la prevista podría derivar en el incumplimiento de las leyes federales, estatales o locales.

4. Limitación de responsabilidad

En ningún caso, Radio Systems Corporation será responsable por los daños directos, indirectos, punitivos, secundarios, especiales, consecuentes u otros independientemente de si surgen o está relacionados con el uso o el uso inadecuado de este Producto. El comprador asume todos los riesgos y las responsabilidades por el uso de este Producto.

5. Modificación de los términos y condiciones

Radio Systems Corporation se reserva el derecho de modificar los términos, las condiciones y los avisos según los cuales se ofrece este Producto.

Atención al cliente

EE. UU. y Canadá - Tel.: 800-732-2677

Lunes a viernes, de 8 a. m. a 8 p. m., hora de la costa Este y sábados, de 9 a. m. a 5 p. m., hora de la costa Este

Australia - Tel.: 1800 786 608

Lunes a viernes, de 8:30 a 17:00

Nueva Zelanda - Tel.: 0800 543 054

Lunes a viernes, de 10:30 a 19:00

Garantía

Garantía limitada no transferible de un año

Este Producto cuenta con el beneficio de una garantía limitada del fabricante. Se puede encontrar información completa de la garantía correspondiente a este Producto y sus términos en www.petsafe.net y/o comunicándose con el Centro de atención al cliente de su localidad:

Radio Systems Corporation, 10427 PetSafe Way, Knoxville, TN 37932 USA

Australia/Nueva Zelanda: De conformidad con las Garantías contra Defectos de la Ley del Consumidor de Australia, vigente desde el 1 de enero de 2012, los detalles de la garantía de este Producto son:

Garantía limitada no transferible de un año

Qué ampara la garantía: Radio Systems Australia Pty Ltd (en adelante "Radio Systems") garantiza al comprador minorista original, pero no así a algún otro comprador o propietario posterior, que este Producto no presentará defectos ni de materiales ni de fabricación por el término de un (1) año a partir de la fecha de compra, siempre que dicho producto se utilice para fines residenciales y en condiciones normales. El "consumidor y comprador original minorista" es la persona o entidad que originalmente compra el Producto, o el destinatario al que se obsequió un nuevo Producto que está sin abrir y en su envase original. Cuando sea reparado por el Servicio de Atención al cliente de Radio Systems, Radio Systems cubre la mano de obra y las piezas durante el primer año de posesión; después del primer año, se aplicará un cobro por servicio o mejora en relación con el reemplazo del Producto por elementos nuevos o reacondicionados a entera discreción de Radio Systems.

La garantía limitada es intransferible y queda automáticamente anulada si el consumidor y comprador minorista original vende el Producto de Radio Systems o transfiere la residencia en la cual el Producto de Radio Systems está instalado. Esta Garantía limitada excluye los daños accidentales por mordeduras de perros, daños por rayos o negligencia, modificación o uso indebido del Producto. Los consumidores que adquieran productos fuera de Australia, Nueva Zelanda, o de un distribuidor no autorizado deberán devolver el Producto al lugar de compra original por cualquier inconveniente relacionado con la garantía. Tenga en cuenta que Radio Systems no ofrece reembolsos, reemplazos o mejoras por un cambio de parecer, o por cualquier otra razón fuera de estos Términos de Garantía.

Procedimiento para reclamos

Todo reclamo que se realice en virtud de esta Garantía debe dirigirse directamente al Centro de atención al cliente de Radio Systems Australia Pty Ltd en:

Radio Systems Australia Pty Ltd

PO Box 7266, Gold Coast Mail Centre QLD 9726, Australia

Residentes de Australia: 1800 786 608

Residentes de Nueva Zelanda: 0800 543 054

Correo electrónico: info@petsafeaustralia.com.au

Para realizar un reclamo se debe presentar un comprobante de compra. Sin un comprobante de compra, Radio Systems no reparará ni sustituirá los componentes defectuosos. Radio Systems solicita al consumidor que se comunique con el Centro de atención al cliente de Radio Systems para obtener un Número de devolución en garantía antes de enviar el Producto. Si no lo hace, se podría retrasar la reparación o sustitución del Producto. Si se determina que el Producto tiene algún defecto dentro de los 30 días a partir de la fecha de compra original, Radio Systems programará el envío de un reemplazo antes de devolver el Producto defectuoso. Con el Producto de sustitución se incluirá una bolsa de correos para la devolución del Producto defectuoso. El Producto debe devolverse antes de los 7 días de haber recibido la unidad de sustitución. Si el Producto se considera defectuoso después de los 30 días a partir de la fecha de compra original, el consumidor deberá devolver el Producto a Radio Systems a su propio costo. Radio Systems realizará pruebas y reemplazará la unidad defectuosa o sus componentes y la devolverá gratis al consumidor, siempre y cuando el Producto esté dentro del período de garantía indicado. La presente garantía se otorga independientemente de cualquier otro derecho y recurso a los que pudiere tener derecho en virtud de la ley. Los productos de Radio Systems se ofrecen con garantías que no se pueden excluir en virtud de la Ley del Consumidor de Australia. Usted tiene derecho a la sustitución de la unidad o al reintegro del dinero si el producto presenta un desperfecto mayor o a recibir algún tipo de indemnización por cualquier otra pérdida o daño razonablemente previsible. También tiene derecho a la reparación o sustitución de los productos si la calidad de los mismos no es aceptable y el desperfecto no se considera mayor.

Si tiene alguna pregunta o requiere más información, comuníquese con nuestro Centro de atención al cliente al 1800.786.608 (Australia) o al 0800.543.054 (Nueva Zelanda).

Radio Systems Corporation

10427 PetSafe Way
Knoxville, TN 37932
1-800-732-2677

www.petsafe.net

400-2033-11/1

©2016 Radio Systems Corporation