

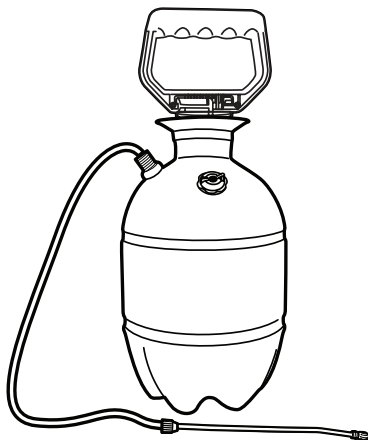

Model #1501HDX
1502HDX

USE AND CARE GUIDE

LAWN AND GARDEN SPRAYER



THANK YOU

We appreciate the trust and confidence you have placed in HDX through the purchase of this sprayer. We strive to continually create quality products designed to enhance your home. Visit us online to see our full line of products available for your home improvement needs. Thank you for choosing HDX!

Warranty

WHAT IS COVERED

The supplier warrants to the original purchaser only that the product purchased will continue to function as intended if used in accordance with operating instructions (under NORMAL CONSUMER USE) for the time specified as noted on the product carton. If you no longer have the carton, please contact the Customer Service Team at 1-800-514-6729 or visit www.HomeDepot.com and they will determine the length of the warranty. If the product fails to function as intended—DO NOT RETURN IT TO THE STORE—call our Consumer Service Team at 1-800-514-6729 for fast service. We will, at our option, repair or replace any non-functioning parts without charge (shipping and handling charges will apply). This warranty does not apply to damage resulting from accident, misuse, neglect, alterations, operation not in accordance with instructions, commercial use, or normal wear of O-rings, seals, or gaskets.

Any implied warranties, including the implied warranty of merchantability and fitness for consumer use, are limited to the duration specified on the product carton. The supplier's liability is limited solely to the repair or replacement of the non-functioning product or part. The supplier excludes liability under this warranty for any and all incidental and consequential loss or damage.

Some states do not allow limitations on how long an implied warranty lasts, or the exclusion or limitation of incidental or consequential damages, so these limitations or exclusions may not apply to you. This warranty gives you specific legal rights and you may have other rights, which vary from state to state.

Contact the Customer Service Team at 1-800-514-6729 or visit www.HomeDepot.com.



Questions, problems, missing parts? Before returning to the store,
call HDX Customer Service

8 a.m. - 6 p.m., EST, Monday - Friday

1-800-514-6729

HOMEDEPOT.COM

Safety Information

WARNING: This product is designed to spray chemicals that may be harmful and could cause serious personal injury if inhaled or brought into contact with the user. Failure to read and follow these instructions before use and/or misuse of this product could result in explosive failure with major injuries.

WARNING: Always test the sprayer before each use.

WARNING: Always wear long sleeve shirts, long pants, goggles, gloves, and durable shoes when using this product.

WARNING: Always read and follow the label instructions for the chemicals to be applied.

WARNING: After each use, release the pressure and clean the sprayer.

WARNING: Always release the pressure in the sprayer before servicing.

WARNING: Do not alter the sprayer or any components.

WARNING: Do not spray flammable, caustic (i.e. acids, chlorines and bleach), corrosive, heated, or self-heating solutions with this sprayer.

WARNING: Do not store liquids in the sprayer.

WARNING: Never fill above the maximum fill line on the tank.

Care and Cleaning

- Do not store chemicals in the tank. If the chemical is stored in the tank, it can clog the system as it dries and destroys the seals and other components.
- To prolong the life of the sprayer, clean the sprayer after each use. After using water-based products, rinse thoroughly with soapy water followed by clean water. Always flush out the hose and flow control.
- After spraying solvent or oil- based products, follow the chemical manufacturers' recommended cleaning procedure. Then rinse and flush the sprayer, hose, and flow control with soapy water followed by clean water.
- To store the sprayer, remove the complete hose assembly (hose with siphon tube, wand, and flow control) from the tank.
- For proper drainage and drying, lock the flow control lever in the on position.
- Loosen the pump assembly, but leave in the tank when storing.
- Store all components in a clean, dry area.

Pre-Assembly

PACKAGE CONTENTS

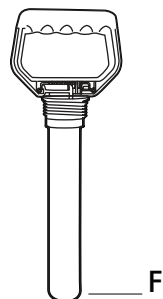
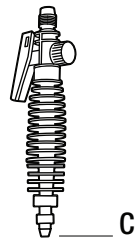

| Part | Description | Quantity |
|------|--------------|----------|
| A | Tank | 1 |
| B | Hose | 1 |
| C | Flow control | 1 |

| Part | Description | Quantity |
|------|------------------|----------|
| D | Wand | 1 |
| E | Pink siphon tube | 1 |
| F | Pump assembly | 1 |

Assembly

1 Attaching the hose to the tank

- Insert the pink siphon tube (E) approximately ½ in. into the pink hose insert (1) otherwise sprayer will spray only air.
- Lubricate the black o-ring (2) on the pink hose insert (1) and then push into the threaded tank nipple (3) on the tank (A) until fully seated.
- Screw the hose nut (4) onto the threaded tank nipple (3). Firmly hand tighten and pull to ensure a tight connection.

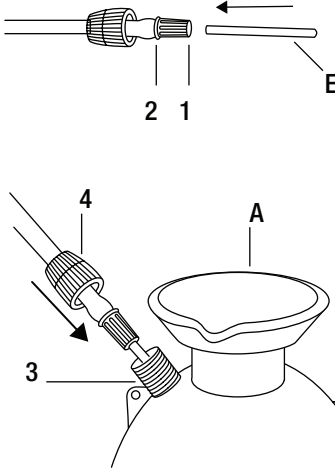

2 Attaching the flow control to the hose

- Remove the flow control hose nut (1) from the flow control (C) and slide it over the hose (B).
- Push the hose (B) over the pointed end of the flow control (C) until it touches the back of the threads.
- Screw the flow control hose nut (1) onto the flow control (C). Firmly hand tighten and pull to ensure a tight connection.

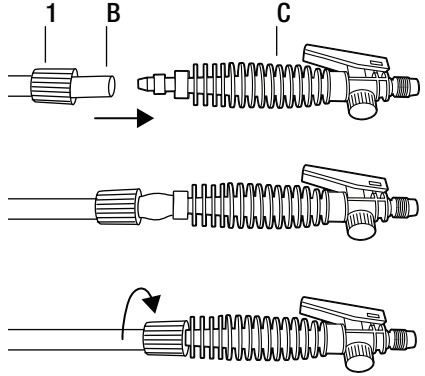

Operation

1 Filling the sprayer



WARNING: Do not spray flammable, caustic (i.e. acids, chlorines and bleach), corrosive, heated, or self-heating solutions with this sprayer.

- Remove the pump assembly (F) from the tank (A) by locking the pump handle down, then turning counterclockwise.
- Prepare the spray solution following the instructions listed on the chemical manufacturers' label. Mix only the amount of solution to be sprayed and never fill the tank (A) above the maximum fill line (MAX FILL LINE).
- Screw the pump assembly (F) back into the tank (A) by turning clockwise. Firmly hand tighten.

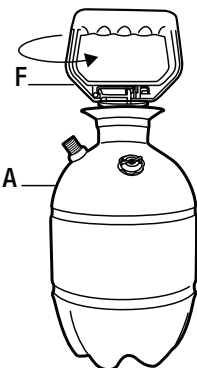

2 Pressurizing the sprayer



WARNING: To prevent the ejected pump assembly and/or solution from striking and injuring you, never stand with your face or body directly over the top of the tanks when pumping or loosening the pump.

- To operate the pump (F), unlock the pump handle by turning counterclockwise. Be careful not to loosen the pump (F) from the tank (A).
- To create pressure, move the pump handle up and down until it is hard to pump.
- Lock the pump handle back into the pump assembly (F) by turning clockwise.

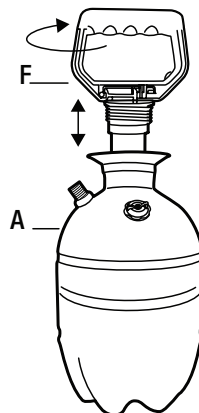

Assembly

3 Attaching the wand to the flow control

- Push the wand (D) into the flow control (C) all the way into the shoulder.
- Slide the wand nut (1) onto the flow control (C) and firmly hand tighten.
- To ensure the correct assembly, test the sprayer with water before first use.

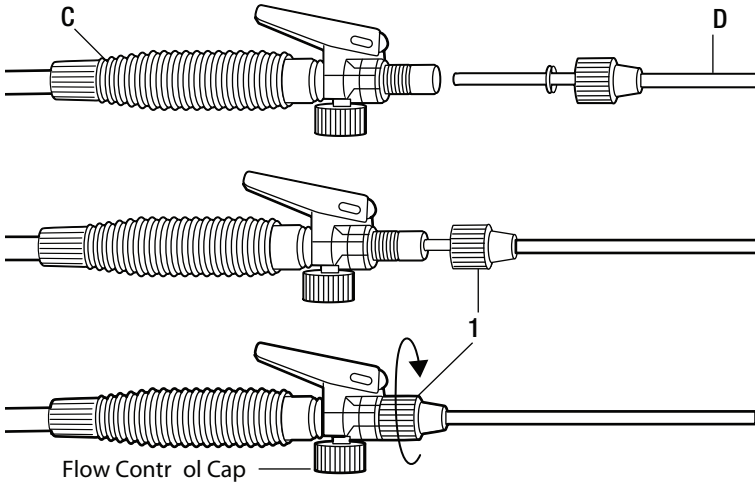

Operation

3 Spraying the sprayer



WARNING: Do not loosen or remove the flow control cap (2) while spraying. The flow control cap does not regulate or adjust pressure or liquid flow rate.



CAUTION: Always wear long sleeve shirts, long pants, goggles, gloves, and durable shoes.

- To start spraying, squeeze the lever (1) on the flow control (C).
- To stop spraying, release the lever (1) on the flow control (C) while pulling back on the lever.
- To spray continuously, squeeze the lever (1) on the flow control (C) and slide forward to lock in place.
- If your sprayer has an adjustable cone nozzle, screw it clockwise for a fine mist and counter-clockwise for a coarse stream.

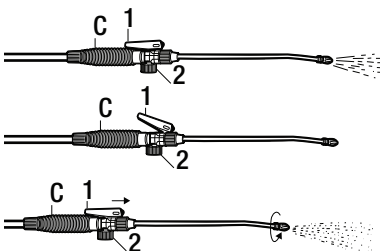

4 Releasing pressure from the tank



WARNING: Always release pressure in sprayer before servicing.



WARNING: Never leave a pressurized sprayer unattended.

- If your sprayer has a pressure relief valve, turn the yellow knob clockwise until all air pressure is gone.
- To release pressure from the tank (A), turn the tank (A) upside down, and then squeeze the lever (1) on the flow control (C) until all the air pressure is gone.
- If your sprayer is clogged and the pressure will not release using the flow control, place a rag over the top of the pump handle, covering the top of the sprayer and while firmly pushing down on the pump handle, slowly turn counter-clockwise.

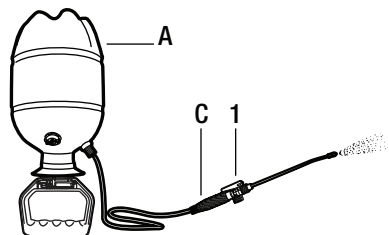

Maintenance

To keep the pump working smoothly and efficiently, the plunger cup needs to be stretched outward and lubricated often by applying grease or petroleum jelly around the outside of the plunger cup. Also, ensure that the check valve is in the bottom of the cup.

1. Remove the pump assembly (F) from the tank (A).
2. Unlock the pump handle (1) and pull it out as far as it will go.
3. With a flathead screwdriver, push in and up on the tab, from the side through the openings towards the handle of the pump (F). Repeat on other side of the pump (F). Pull up on the handle (1) and the plunger assembly should come out of the pump cylinder.
4. To reassemble, align the tabs with the openings and push down on the sleeve until the tabs snap into place.

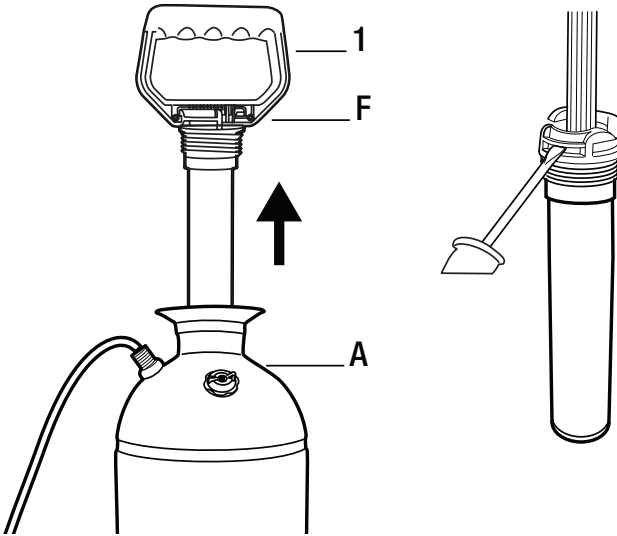

Troubleshooting

| Problem | Probable Cause | Solution |
|---|---|--|
| The pump works hard or does not pressurize the tank. | The plunger cup is either not lubricated or is damaged. | The plunger cup needs to be stretched outward and lubricated often by applying grease or petroleum jelly around the outside of the plunger cup. Check for cracks or other damage and replace if necessary. |
| The spray solution or air leaks into the pump cylinder. | The check valve on the bottom of the cylinder is unable to seal properly due to dirt, residue, or damage. | Remove the pump assembly and examine the check valve. Clean if dirty; replace if necessary. |
| The hose leaks air at the tank connection. | The tank nut is loose or the hose insert O-ring is damaged. | Tighten the hose tank nut or replace the hose insert O-ring. |
| The flow control leaks. | The flow control is not assembled properly. | Refer to the Attaching the flow control and Attaching the wand Assembly instructions. |
| There is a bad spray pattern or low spray volume. | The nozzle is clogged or the pressure is low in the sprayer. | Remove the nozzle, the diffuser, and clean. Remove the wand and clean. If the wand cannot be unclogged, replace it or repressurize the tank. |
| The nozzle leaks when the flow control is closed. | The flow control is open because the lever is locked in the on position. | Completely disassemble the flow control. Inspect all components, clean, and lubricate all seals or replace the flow control. |
| There is a leak at the tank opening. | The pump assembly is not sealed tightly into the tank. Either the pump cylinder gasket or O-ring is damaged. | Thoroughly clean the pump cylinder gasket or O-ring and surrounding area and apply grease or petroleum jelly to the pump gasket or O-ring. Replace the gasket or O-ring. |
| Fluid leaks from the pressure relief valve. | The tank is over filled. | Release the pressure by following the "Releasing pressure from the Tank" instructions in the Operation section. Do not use the pressure relief valve for releasing pressure. Remove excess fluid. |

GUÍA DE USO Y CUIDADO

pulverizador PARA CÉSPED Y JARDÍN

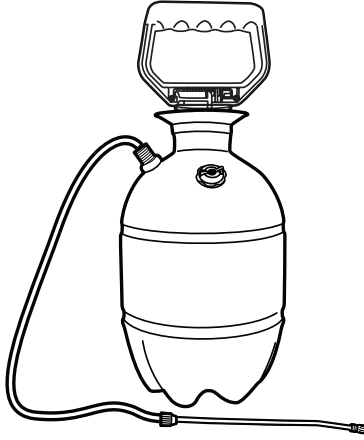

GRACIAS

Agradecemos la confianza que ha puesto en HDX con la compra de este pulverizador. Nos esforzamos continuamente para crear productos de calidad diseñados para mejorar su hogar. Visítenos en línea para ver nuestra línea completa de productos disponibles para sus necesidades de mejoramiento del hogar. ¡Gracias por escoger a HDX!

Garantía

QUÉ ES LO QUE CUBRE

El proveedor garantiza exclusivamente al comprador original que el producto que adquirió seguirá funcionando para su propósito si se usa conforme a las instrucciones de uso (con USO NORMAL POR PARTE DEL CONSUMIDOR) durante el tiempo especificado, según se indica en la caja del producto. Si usted ya no tiene la caja, comuníquese con el Equipo de Atención al Cliente al 1-800-514-6729 o ingrese a www.HomeDepot.com para que determinen la duración de la garantía. Si el producto no funciona bien según su propósito, **NO LO DEVUELVA A LA TIENDA**; llame al Equipo de Atención al Cliente al 1-800-514-6729 para un servicio rápido. A nuestro criterio, lo repararemos o sustuiremos sin costo alguno las piezas que no funcionen (se cobrarán costos de envío y manejo). Esta garantía no aplica por daños provocados por accidente, mal uso, negligencia, alteraciones, uso que no se apege a las instrucciones, uso comercial o desgaste normal de las juntas tóricas, sellos o juntas.

Toda garantía implícita, inclusive la garantía implícita o de comerciabilidad o de idoneidad para un uso del consumidor, se limitan a la duración que se especifica en la caja del producto. La responsabilidad del proveedor se limita solamente a la reparación o sustitución del producto o pieza que no funcione. El proveedor excluye la responsabilidad según esta garantía con respecto a pérdida o daños incidentales o emergentes.

Algunos estados no permiten limitaciones en la duración de las garantías implícitas, ni la exclusión o limitación de los daños incidentales o resultantes, de manera que las limitaciones o excepciones mencionadas quizás no se apliquen en su caso. Esta garantía le otorga derechos legales específicos y es posible que usted tenga también otros derechos que variarán según el estado.

Comuníquese con el equipo de Atención al Cliente al 1-800-514-6729 o visite www.HomeDepot.com.



¿Tiene preguntas, problemas o le faltan piezas? Antes de regresar a la tienda, llame al Servicio de Atención al Cliente de HDX de 8 a.m. a 6 p.m., EST, de lunes a viernes

1-800-514-6729

HOMEDEPOT.COM

Información sobre la seguridad

ADVERTENCIA: Este producto está diseñado para rociar sustancias químicas que podrían ser dañinas y provocar lesiones graves si se inhalan o si entran en contacto con el usuario. Al no leer las instrucciones y no apegarse a ellas ante de usarlo y/o al usarlo mal, podría dar como resultado en una explosión o lesiones mayores.

ADVERTENCIA: Antes de que use cada vez el pulverizador, haga una prueba.

ADVERTENCIA: Cuando utilice este producto, use siempre camisa de manga larga, pantalones largos, lentes protectores, guantes y calzado resistente.

ADVERTENCIA: Siempre lea y siga las instrucciones de la etiqueta de la sustancia química que vaya a aplicar.

ADVERTENCIA: Después de usar cada vez el pulverizador, libere la presión y límpielo.

ADVERTENCIA: Antes de dar mantenimiento, libere siempre la presión del pulverizador.

ADVERTENCIA: No altere el pulverizador ni ninguno de sus componentes.

ADVERTENCIA: No rocíe soluciones inflamables, cáusticas (como ácidos, cloro y lejía), corrosivas, calientes o autocalentables con este pulverizador.

ADVERTENCIA: No almacene líquidos dentro del pulverizador.

ADVERTENCIA: Nunca llene el tanque más arriba de la línea máxima de llenado.

Cuidado y limpieza

- No guarde sustancias químicas en el tanque. Si lo hace, puede bloquear el sistema conforme se seque y destruir los sellos y algún otro componente.
- Para prolongar la vida del pulverizador, límpielo después de usarlo. Después de usar productos a base de agua, enjuáguelo bien con agua jabonosa y después con agua limpia. Purgue siempre la manguera y el control de flujo.
- Después de rociar algún disolvente o producto a base de aceite, siga el procedimiento de limpieza que recomienda el fabricante del producto químico. Después enjuague y purgue el pulverizador, la manguera y el control de flujo; utilice agua jabonosa y después agua limpia.
- Para guardar el pulverizador, retire del tanque toda la unidad de la manguera (la manguera con el tubo de sifón, la varilla y el control de flujo).
- Para que drene y se seque de manera adecuada, bloquee la palanca del control de flujo en la posición de encendido (ON).
- Para guardar, afloje la unidad de la bomba pero deje colocado el tanque.
- Guarde los componentes en un área limpia y seca.

Prearmado

CONTENIDO DEL PAQUETE

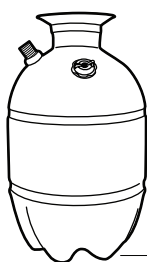

A



B

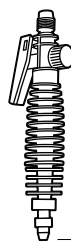

C



D



E

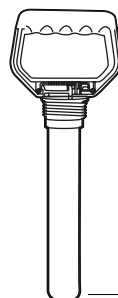

F

| Pieza | Descripción | Cantidad |
|-------|------------------|----------|
| A | Tanque | 1 |
| B | Manguera | 1 |
| C | Control de flujo | 1 |

| Pieza | Descripción | Cantidad |
|-------|--------------------------|----------|
| D | Vara | 1 |
| E | Tubo de sifón color rosa | 1 |
| F | Unidad de la bomba | 1 |

Cómo armar

1 Para unir la manguera al tanque

- Inserte el tubo de sifón color rosa (E) aproximadamente 1/2 pulgada en la entrada rosa para la manguera (1), de lo contrario, el pulverizador sólo echará aire.
- Lubrique la junta tórica negra (2) en la entrada rosa para la manguera (1) y después empújela en el manguito roscado (3) del tanque (A) hasta que se asiente completamente.
- Atornille la tuerca de la manguera (4) en el manguito roscado del tanque (3). Apriétela bien y verifique que la conexión haya quedado apretada.

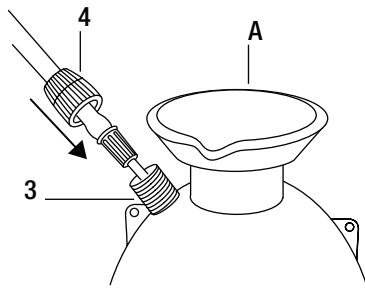
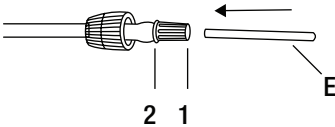

2 Para unir el control de flujo a la manguera

- Retire la tuerca de la manguera (1) del control de flujo (C) y deslícela sobre la manguera (B).
- Empuje la manguera (B) sobre el extremo en punta del control de flujo (C) hasta que toque la parte posterior de las roscas.
- Atornille la tuerca (1) de la manguera del control de flujo (C). Apriétela bien y júlela para asegurarse de que la conexión haya quedado bien.

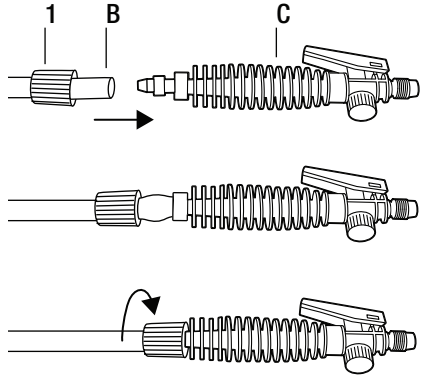

Uso

1 Para llenar el pulverizador



ADVERTENCIA: No rocíe soluciones inflamables, cáusticas (como ácidos, cloro y lejía), corrosivas, calientes o autocalentables con este pulverizador.

- Retire la bomba (F) del tanque (A) trabando la manija hacia abajo y después gírela en contra de las manecillas del reloj.
- Prepare la solución para rociar siguiendo las instrucciones que aparecen en la etiqueta del fabricante de productos químicos. Mezcle sólo la cantidad de solución que vaya a rociar y nunca llene el tanque (A) por arriba de la línea de llenado máximo (MAX FILL LINE).
- Coloque de nuevo la bomba (F) en el tanque (A) y gírela en dirección de las manecillas del reloj. Apriétela bien.

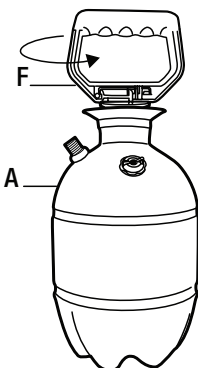

2 Para presurizar el pulverizador



ADVERTENCIA: Para evitar que la bomba expulsada y/o la solución llegue a usted y lo lastime, nunca se coloque dando la cara o el cuerpo directamente sobre la parte superior de los tanques cuando bombee o afloje la bomba.

- Para poner la bomba (F) en funcionamiento, destrabe la manija de la bomba girándola en contra de las manecillas del reloj. Tenga cuidado de no aflojar la bomba (F) del tanque (A).
- Para crear presión, mueva la manija de la bomba hacia arriba y hacia abajo hasta que sea difícil bombear.
- Trabe la manija de la bomba (F) al girarla en dirección de las manecillas del reloj.

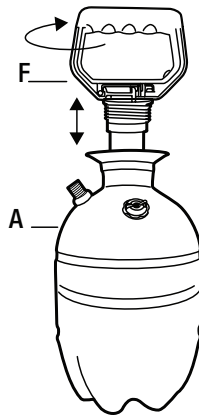

3 Para unir la varilla al control de flujo

- Meta la varilla (D) en el control de flujo (C) hasta el tope.
- Deslice la tuerca (1) de la varilla en el control de flujo (C) y apriétela bien.
- Para asegurarse de que se ha ensamblado correctamente, antes de usar por primera vez pruebe el pulverizador con agua.

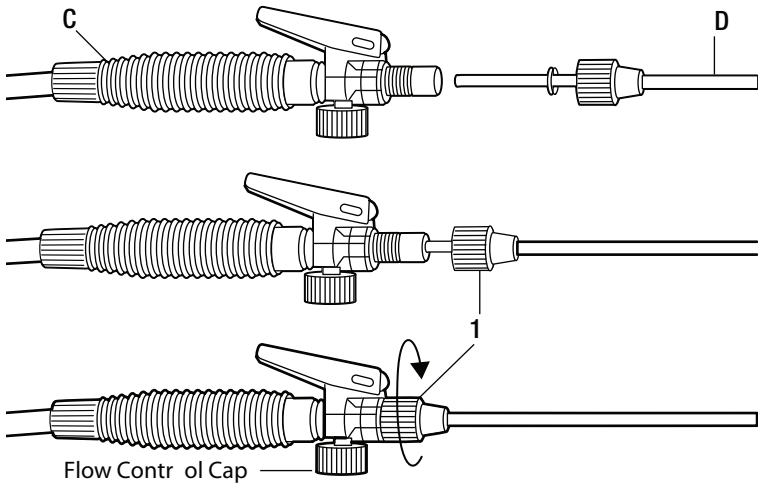

Uso

3 Para rociar con el pulverizador

ADVERTENCIA: Al rociar no afloje ni retire la tapa del control de flujo (2). La tapa del control de flujo no regula ni ajusta la presión ni la velocidad de flujo del líquido.

PRECAUCIÓN: Use siempre camisa de manga larga, pantalones largos, lentes protectores, guantes y calzado resistente.

- Para empezar a rociar, libere la palanca (1) del control de flujo (C).
- Para dejar de rociar, libere la palanca (1) del control de flujo (C) al mismo tiempo que jala la palanca hacia atrás.
- Para rociar de manera continua, apriete la palanca (1) del control de flujo (C) y deslícela hacia adelante para que trabaje.
- Si su pulverizador cuenta con una boquilla cónica ajustable, gírela en dirección de las manecillas del reloj para obtener un rocío fino y en contra de las manecillas del reloj para obtener un chorro.

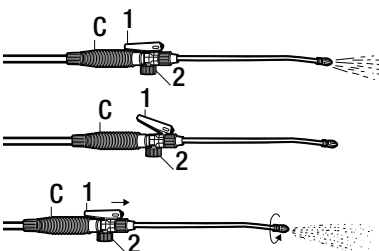

4 Para liberar la presión del tanque

ADVERTENCIA: Antes de dar mantenimiento, libere siempre la presión del pulverizador.

ADVERTENCIA: Nunca deje sin atender un pulverizador presurizado.

- Si su pulverizador cuenta con una válvula liberadora de presión, gire la perilla amarilla en dirección de las manecillas del reloj hasta que haya salido toda la presión del aire.
- Para liberar la presión del tanque (A), voltéelo y después presione la palanca (1) del control de flujo (C) hasta que haya salido toda la presión del aire.
- Si su pulverizador tiene alguna obstrucción y la presión no se libera con el control de flujo, coloque un trapo sobre la manija de la bomba cubriendo la parte superior del pulverizador y, mientras presiona firmemente la manija de la bomba, lentamente gírela en contra de las manecillas del reloj.

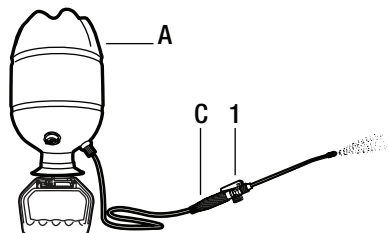

Mantenimiento

Para mantener la bomba funcionando de manera eficiente y adecuada, la copa del destapador debe estirarse hacia afuera y lubricarse con frecuencia aplicándole grasa o vaselina alrededor del exterior de la copa. Asegúrese también de que la válvula de retención esté en la parte inferior de la copa.

1. Retire del tanque (A) la unidad de la bomba (F).
2. Abra la manija de la bomba (1) y júela lo más que se pueda.
3. Con un destornillador plano, jale hacia arriba y hacia abajo la lengüeta lateral por las aberturas hacia la manija de la bomba (F). Repita en el otro lado de la bomba (F). Jale la manija (1) hacia arriba y el destapador se desprenderá del cilindro de la bomba.
4. Para reensamblar, alinee las lengüetas con las aberturas y empuje hacia abajo el manguito hasta que las lengüetas se traben.

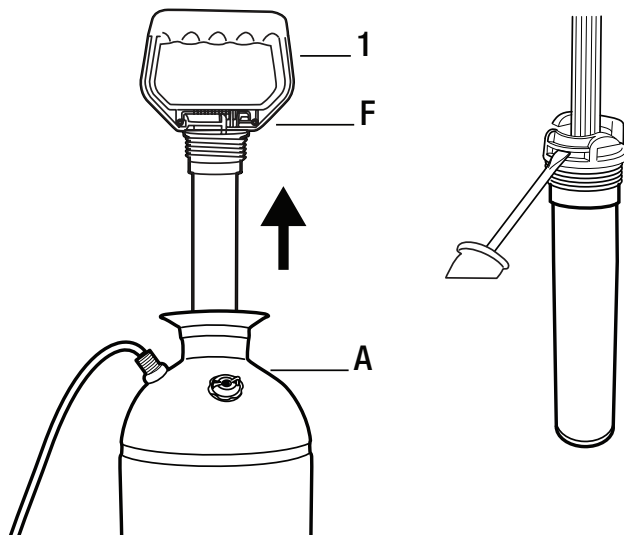

Solución de problemas

| Problema | Causa probable | Solución |
|---|--|---|
| La bomba trabaja duro o no presuriza el tanque. | La copa del destapador no está lubricada o está dañada. | La copa del destapador necesita estirarse hacia afuera y lubricarse a menudo aplicándole grasa o vaselina en la parte exterior. Revise si presenta cuarteaduras o algún otro daño y, de ser necesario, sustitúyala. |
| La solución para rociar o el aire se filtran al cilindro de la bomba. | La válvula de retención en la parte inferior del cilindro no sella adecuadamente debido a suciedad, residuos o daños. | Retire la unidad de la bomba y revise la válvula de retención. Si está sucia, límpiela o, de ser necesario, sustitúyala. |
| La manguera tiene una fuga de aire en la conexión al tanque. | La tuerca del tanque está floja o la junta tórica de la manguera está dañada. | Apriete la tuerca de la manguera del tanque o sustituya la junta tórica de la manguera. |
| El control de flujo gotea. | El control de flujo no está montado de manera adecuada. | Consulte las instrucciones para Colocar el control de flujo y para Colocar la varilla. |
| Hay un patrón de rocío incorrecto o un volumen bajo de rocío. | La boquilla está tapada o la presión del pulverizador está baja. | Retire la boquilla, el difusor y límpielos. Retire la varilla y límpiela. Si no es posible destaparla, sustitúyala o vuelva a presurizar el tanque. |
| La boquilla gotea cuando el control de flujo está cerrado. | El control de flujo está abierto porque la palanca está bloqueada en la posición de encendido. | Desarme completamente el control de flujo. Revise todos los componentes, límpielos y lubrique todos los sellos o sustituya el control de flujo. |
| Hay una fuga en la abertura del tanque. | La bomba no está sellada herméticamente al tanque. O la junta del cilindro de la bomba o la junta tórica están dañadas. | Limpie bien la junta del cilindro de la bomba o la junta tórica y el área circundante y aplíqueles grasa o vaselina. Sustituya la junta o la junta tórica. |
| Hay fuga de líquido de la válvula liberadora de presión. | El tanque se llenó demasiado. | Libere la presión siguiendo las instrucciones "Para liberar la presión del tanque" que se encuentran en la sección Uso. Para liberar la presión no use la válvula liberadora de presión. Elimine el exceso de líquido. |