

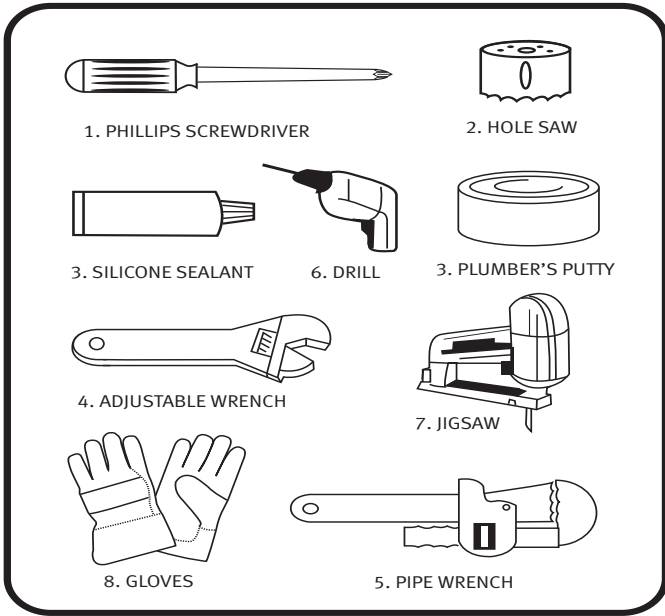

Topmount Installation & Care Instructions



CONGRATULATIONS!

You have purchased a quality product designed for long lasting beauty and easy installation. The following instructions will take you step-by-step through the installation process and care of your product. We recommend reading the entire instruction booklet before beginning.

TOOLS AND MATERIALS

1. Long phillips head screwdriver
2. 2" Hole saw if you are installing a new countertop
3. Tube of silicone sealant or plumber's putty for mounting the faucet, strainers and sink
4. Adjustable wrench
5. Pipe wrench if steel pipe is used
6. Drill
7. Jigsaw
8. Gloves

**CAUTION: Risk of personal injury.
Metal surfaces are sharp and can cause severe cuts.
Use gloves and handle the sink with care.**

BUYER PROTECTION LIMITED WARRANTY

SINKS

Franke Consumer Products, Inc. warrants its sinks to be free of manufacturing defects in material and workmanship under normal residential usage for the lifetime of the sink.

AUTHORIZED RESELLERS

Warranties are not applicable to products sold by unauthorized resellers. The consumer accepts responsibility to research the integrity and reputation of the reseller to ensure they are authorized to sell and provide appropriate pre purchase and post purchase service. Internet resellers should be particularly scrutinized as they are very difficult to evaluate and often provide very limited or no customer service.

GENERAL

This warranty applies only to the original owner, providing the product has been installed in accordance with our installation instructions, used as recommended and in a normal residential application. In the event of a warranty claim, the owner will be required to provide proof of purchase, a sales receipt.

This warranty covers all components which make the product operational. Franke Consumer Products, Inc., at its option, may repair or replace the product or components necessary to restore the product to good working condition. Franke reserves the right to inspect the installation prior to the actual replacement of the product or component part.

This warranty does not cover misuse or abuse, accidental damages, scuffs or scratches, improper installation, abnormal usage, negligence or damage caused by improper maintenance or cleaning. Normal wear of parts is excluded from the warranty. Damage caused by impurities or acts beyond our control are not covered. **Any product or part which has been repaired or altered in any manner outside of Franke's factory, unless previously authorized in writing by Franke, will void warranty. Any replacement excludes transportation and any labor re-installation costs.** This warranty does not allow recovery of incidental or consequential damages such as loss of use, delay, property damage or other consequential damage, and Franke accepts no liability for such damages.

The Franke warranty is limited to the above conditions and to the warranty period specified herein and is exclusive. Franke DISCLAIMS all other warranties, expressed or implied, including IMPLIED WARRANTIES OF MERCHANTABILITY AND/OR FITNESS FOR AS PARTICULAR PURPOSE. This warranty gives you specific legal rights that may vary from state to state.

WARRANTY:

Limited Lifetime Warranty

For additional products and accessories, please visit our website or call our customer service at 1.800.637.6485

www.frankeconsumerproducts.com



Step 1

REMOVING EXISTING SINK

1. Leave the faucet and drain outlet in place.
2. Shut off water supply valves. (Usually under sink)
3. Relieve pressure by opening hot and cold faucet valves. Let water run until it stops flowing.
4. Disconnect the supply lines from the water supply valves.
5. Disconnect the drain fitting from the waste trap.
6. Remove frame or rim fasteners around underside of old sink.
7. Lift sink out with faucet and drain fitting still in place.

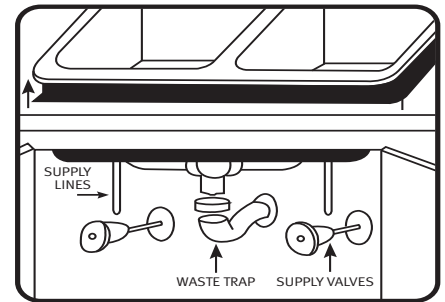

Step 2

PREPARING AN EXISTING COUNTERTOP

1. Make sure existing countertop cutout opening is the proper size. Set the new sink into opening. The sink rim should rest evenly on the countertop. (Slight adjustments can be made using a file or a saber saw)
2. Use caution not to chip or crack the counter top when filing or sawing.
3. After final fitting, remove the new sink from cut-out.
4. For new countertop instructions see the following instructions.

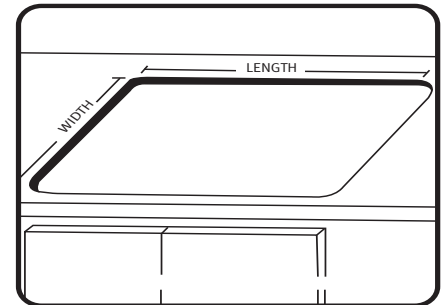

PREPARING A NEW COUNTERTOP USING THE SINK AS A TEMPLATE

1. Carefully place the sink upside down on the countertop at the desired position. Trace the sink outline on the countertop. (Do not cut along this line)
2. Draw a line 1/4" (6mm) inside the sink outline. Measure the cut-out line you just drew and compare to all sink dimensions. The cut-out line should be approximately 1/2" (13mm) smaller than the overall sink dimensions.
3. Double check both measurements.
4. Drill a pilot hole inside the cutting line.
5. Using a jigsaw, cut along the inside line to cut the opening in the countertop.

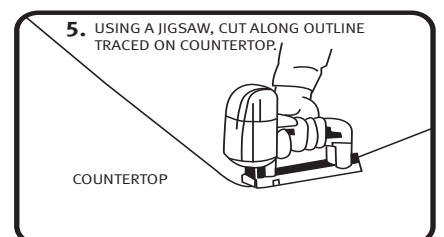
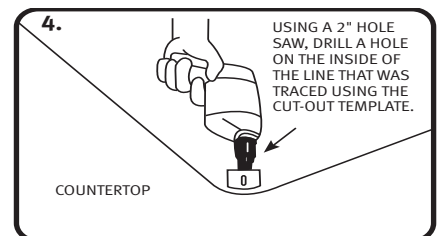
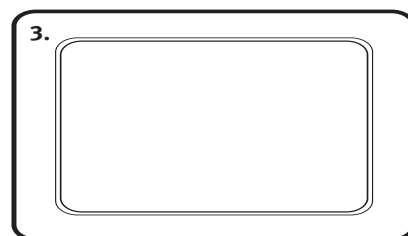
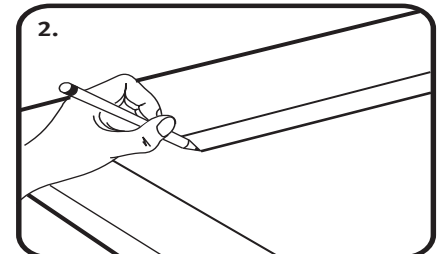
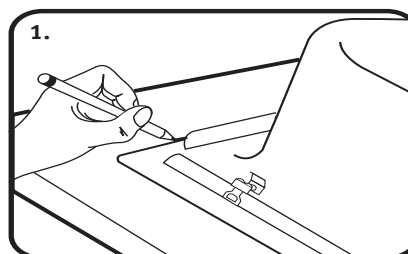

PREPARING A NEW COUNTERTOP USING THE CUT-OUT TEMPLATE PROVIDED

(Included in or on the carton)

1. If template is located on the outside of the carton cut along dotted line.
2. If template is not located on the outside of the carton use template provided in the carton. Measure the cutout line and compare to all sink dimensions. The cutout line should be 1/2" smaller than overall sink dimension.
3. Trace on the countertop completely around the edge of the template.
4. Drill a pilot hole inside the cutting line.
5. Using a jigsaw, cut along the inside line to cut the opening in the countertop.

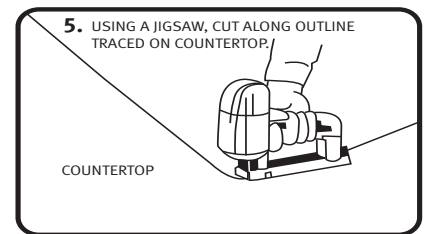
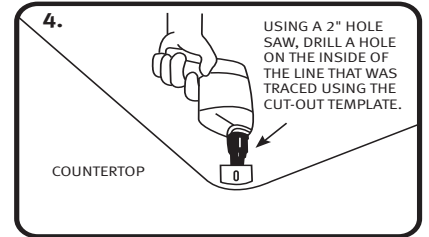
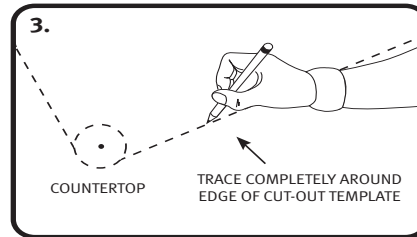
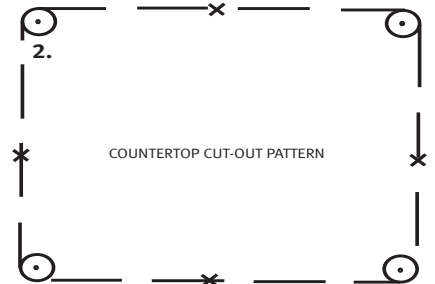
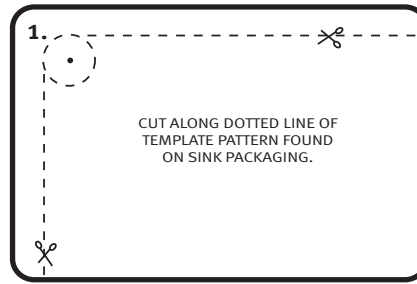

Step 3

APPLYING MOUNTING CLIPS

In some cases, sink may have clips pre-attached

1. Turn sink upside down onto a clean, soft surface.
2. Six clips are recommended for installation. Two extra clips are included if required.
3. Slide the clips over the pre-drilled mounting slot in the sink rim. (See diagram for clip placement) Make sure clip jaws are facing towards outside edge of sink.
4. Make sure the clip snaps are fully seated into the mounting slot.
5. Turn all clip jaws parallel to the sink rim.

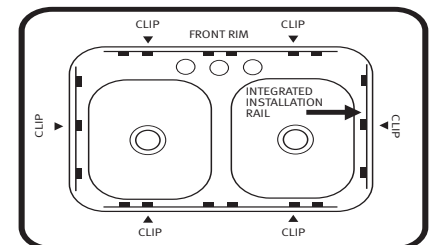
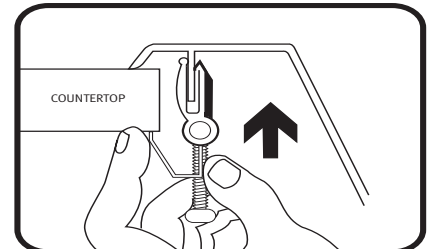

Step 4

INSTALLING ACCESSORIES

Now is the time to attach your faucet and drains to your new stainless steel sink. Use plumber's putty or silicone sealant under the faucet base and under the top flange of the drain to provide a leak proof seal.

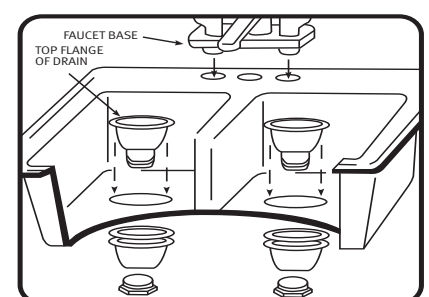

Step 5

INSERTING SINK AND TIGHTENING MOUNTING CLIPS

1. With sink in the upside down position, place a continuous and generous bead of silicone sealant or plumber's putty around the entire perimeter of the rim. This serves as a watertight seal.
2. Turn clips back as noted in diagram, to prepare for sink positioning in countertop.
3. Lift sink, turn face up, and lower into the countertop cutout opening.
4. Line up front rim with the front edge of the counter.
5. Turn clips back to original position for tightening.
6. Underneath the countertop begin tightening clips with a screwdriver in an even fashion, alternating sides while tightening, until the entire rim is sealed.
7. Do not over tighten. It is only necessary to draw the rim down snugly to the countertop.
8. Wipe excess sealant from perimeter with a wet cloth.

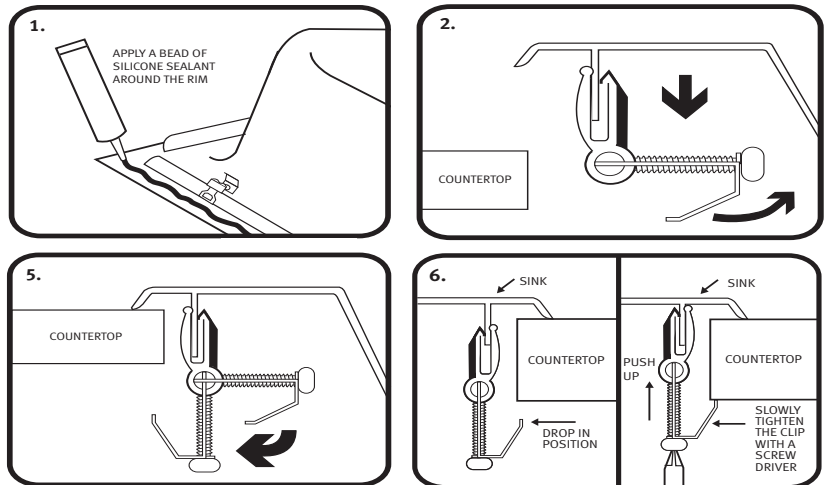

Step 6

FINISHING

1. Re-connect and tighten hot and cold faucet supply lines, strainer, drain, and trap assembly.
NOTE: Depending on the location of sink drain holes it may be necessary to adjust the drain pipe fittings under the sink to accommodate the new sink installation.
2. Turn on water supply, check all connections for leaks. If leak appears, tighten joint slightly. Do not over tighten.
3. With stopper in place fill sink and check for leaks under sink and around drain flange.
4. Remove stopper and let water drain while checking drain connections.

CARE INSTRUCTIONS

To insure long-lasting beauty the best preventative maintenance is to ensure that the sink is clean, dry and exposed to room atmosphere when not in use. Rinse and towel dry to keep it shining and relatively free of water spots, especially if you have hard water.

To clean your sink, use the mildest procedure that will do the job, generally liquid detergent and water. Rinse and dry.

STAINS. On mirror finish surfaces use a metal polish recommended for stainless steel. Peek®, Maas®, Flitz® are suitable examples. All other finishes can be cleaned with products such as Bon Ami® or Soft Scrub®. Always rub with the grain where applicable.

To avoid hard water spots wipe sink dry with clean soft towel after use.

CAUTION. Steel wool pads leave tiny particles that may cause rust spots. Rubber mats are acceptable after each use. Chlorine bleach can cause corrosion and pitting. Drain cleaners with sulfuric or hydrochloric acid can attack stainless steel.



CÓMO INSERTAR EL FREGADERO Y APRETAR LAS GRAPS DE INSTALACIÓN

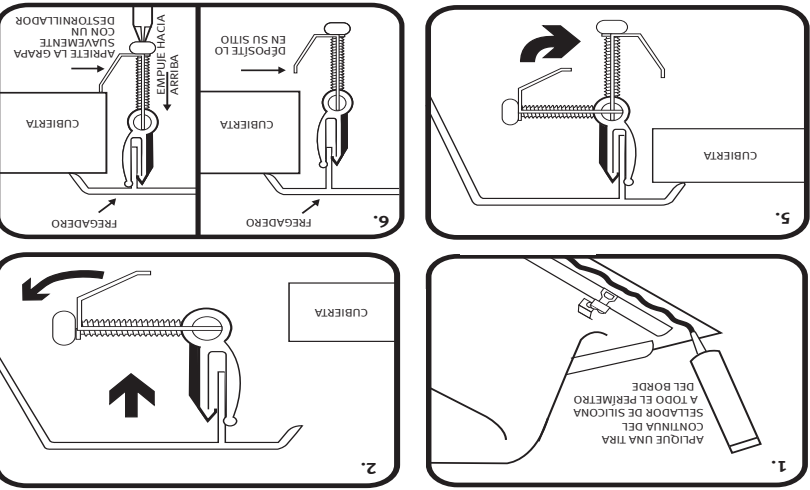

1. Deje el fregadero boca abajo, y aplique una tira continua del sellador de silicona o de la masilla a todo el perímetro del borde. Eso nos dará un sello impermeable.
2. De vuelta a las grapas tal como se indica en el diagrama para así preparar el fregadero para ubicarlo en la cubierta.
3. Levante el fregadero, póngalo boca arriba y déjelo deslizar dentro de la abertura recortada en la cubierta.
4. Alinee el reborde frontal con el borde frontal de la cubierta.
5. Regrese las grapas a su posición inicial para comenzar a apretarlas.
6. Comience a apretar las grapas debajo de la cubierta usando un destornillador equilibradamente, alternando lados al apretar, hasta que todo el borde haya sellado.
7. No apriete demasiado. Sólo es necesario que el reborde se acomode bien sobre la cubierta.
8. Usando un trapo húmedo limpie el sobrante de sellador por todo el perímetro.

Paso 6

PARA TERMINAR

1. Vuelva a conectar y apretar las líneas de suministro de agua caliente y fría al grifo, el cedazo, drenaje y el ensamble de la trampa de desechos. NOTA: Según la ubicación de los orificios de drenaje del fregadero podría ser necesario ajustar los accesorios de la tubería del drenaje debajo del fregadero para ajustarse a la instalación del fregadero nuevo.
2. Abra el suministro de agua y verifique que no haya fugas en ninguna de las conexiones. Si apareciera una fuga, apriete un poco más la conexión. Pero no apriete demasiado.
3. Con el tapón en su sitio, llene el fregadero y verifique que no haya fugas debajo del fregadero y alrededor del reborde del drenaje.
4. Quite el tapón y deje desaguar, siempre verificando que no haya fugas en las conexiones del drenaje.



INSTRUCCIONES DE CUIDADO

Si desea asegurar una belleza perdurable, el mejor mantenimiento preventivo será cerciorarse de que el fregadero se conserva limpio, seco y expuesto a la atmósfera ambiental cuando no está en uso. Enjuague y seque con una toalla para conservarlo brillante y relativamente libre de manchas de agua, so re todo si el suministro es de agua dura.

Use el procedimiento más suave posible para limpiar su fregadero, usualmente un detergente líquido y agua. Enjuague y seque.

MANCHAS. Para las superficies con acabado de espejo use una pasta abrillantadora recomendada para acero inoxidable. Por ejemplo, Peek®, Maas®, Flitz® son productos adecuados. Todos los otros acabados pueden limpiarse con productos como Bon Ami® o Soft Scrub®. Si es el caso, siempre frote siguiendo el grano.

PRECAUCIÓN. Las almohadillas de fibra de acero pueden dejar partículas pequeñas que eventualmente podrían oxidarse. Es posible utilizar almohadillas de goma, siempre y cuando se retiren después de cada uso. Los blanqueadores de cloro pueden causar corrosión y picaduras. Los limpiadores de drenaje que contienen ácido sulfúrico o clorhídrico pueden atacar al acero inoxidable.

CÓMO PREPARAR UNA CUBIERTA NUEVA CÓMO USAR LA PLANTILLA DE RECORTE PROVISTA

(Viene impresa en el cartón de empaque o se incluye en el interior del mismo)

1. Si la plantilla viene impresa en el cartón, recórtela siguiendo la línea punteada.
2. Si la plantilla no viene colocada en el lado exterior del empaque, utilice la plantilla que se incluye dentro del empaque. Mida la línea de corte y compare con todas las dimensiones del fregadero. La línea de corte deberá ser 1/2" más pequeña que la dimensión total del fregadero.
3. Trace todo el contorno de la plantilla de la cubierta.
4. Taladre un orificio piloto por la parte interna de la línea de recorte.
5. Con la sierra de vaivén recorra a todo lo largo la línea interna para recortar la abertura de la cubierta.

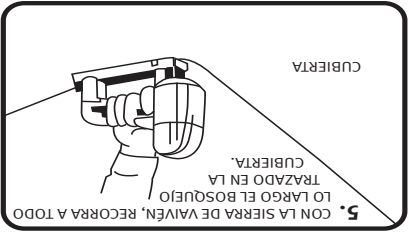
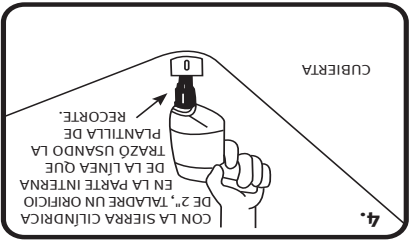
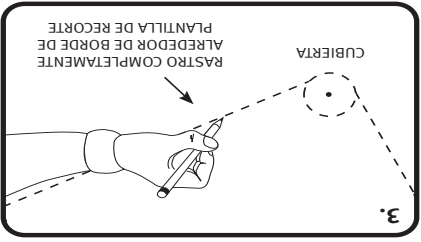
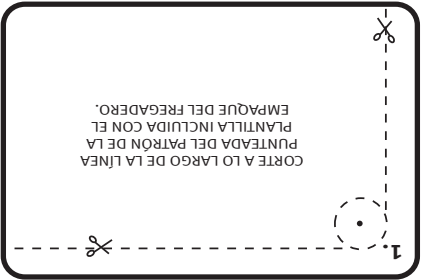

Paso 3

CÓMO SE USAN LAS GRAPAS DE INSTALACIÓN

En algunas situaciones, los fregaderos pueden venir con las grapas integradas

1. Coloque el fregadero boca abajo sobre una superficie suave y limpia.
2. Se recomienda usar seis grapas de instalación. Se incluyen dos grapas más por si es necesario.
3. Deslice las grapas por la ranura de instalación taladrada previamente en el borde del fregadero. (Consulte la ubicación de las grapas en el diagrama) Asegúrese de que las tenazas de las grapas estén vueltas hacia el borde exterior del fregadero.
4. Cerciórese de que las monturas de las grapas se asientan totalmente en la ranura de instalación.
5. Gire las grapas de manera que las mandibulas queden paralelas al borde del fregadero.

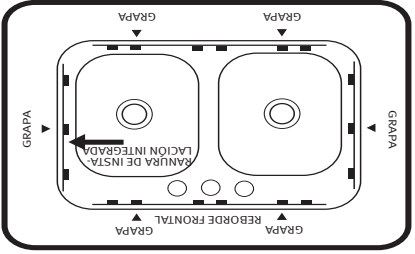
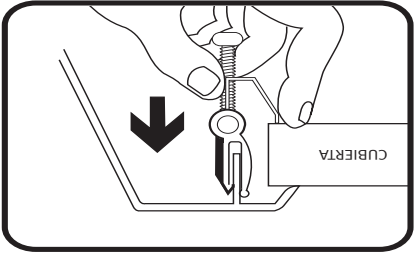

CÓMO INSTALAR LOS ACCESORIOS

Si decide usar el grifo y drenaje existentes, ahora es el momento de montar sus nuevos grifos y drenajes a su nuevo fregadero de acero inoxidable. Utilice la masilla de plomero o sellador de silicona debajo de la base del grifo y debajo del reborde superior del drenaje para lograr un sello a prueba de fugas.

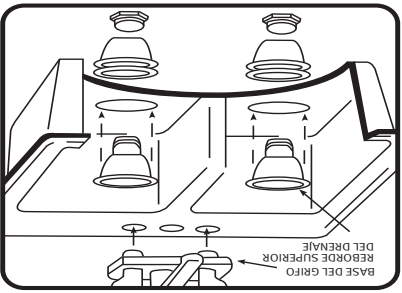

Paso 4

Paso 1

CÓMO QUITAR EL FREGADERO EXISTENTE

1. Deje en su sitio el grifo y la salida del drenaje.
2. Cierre las válvulas de corte del suministro de agua. (Normalmente se encuentran debajo de fregadero)
3. Libere la presión dejando abiertas las válvulas del agua fría y caliente. Deje correr el agua hasta que acabe de fluir.
4. Desconecte las líneas de alimentación de las válvulas de suministro de agua.
5. Desconecte el accesorio del drenaje de la trampa de desechos.
6. Quite el marco o los sujetadores del borde que se encuentra alrededor de la parte inferior del fregadero antiguo.
7. Extraiga el fregadero con todo y el accesorio de drenaje.

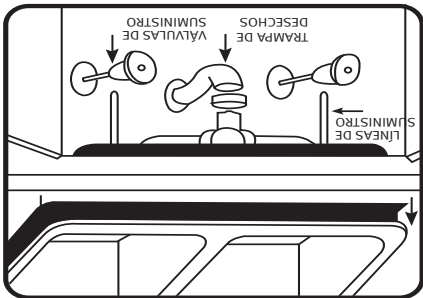

Paso 2

CÓMO PREPARAR UNA CUBIERTA EXISTENTE

1. Cerciórese de que la abertura recortada en la cubierta existente es del tamaño correcto. Deslice el fregadero nuevo por la abertura. El borde del fregadero deberá apoyarse uniformemente sobre la cubierta. (Se pueden hacer pequeños ajustes con una lima o una sierra de vaivén)
2. Tenga cuidado de no astillar o romper la cubierta si usa la lima o corta con la sierra.
3. Después del ajuste final, extraiga el nuevo fregadero de la abertura recortada.
4. Para las instrucciones de la cubierta nueva consulte las instrucciones siguientes.

CÓMO PREPARAR UNA CUBIERTA NUEVA USE EL FREGADERO COMO PLANTILLA

1. Cuidadosamente coloque el fregadero boca abajo sobre la cubierta en la ubicación deseada. Trace el contorno del fregadero en la cubierta. (No corte a lo largo de este trazo)

2. Trace una línea a 1/4" (6mm) del borde, dentro del bosquejo del contorno del fregadero. Mida la línea de recorte que acaba de trazar y compárela con las dimensiones del fregadero. Las dimensiones de la línea de recorte deberán 1/2" (13mm) más pequeñas que las de todo el fregadero.
3. Compruebe ambas mediciones dos veces.
4. Taladre un orificio piloto por la parte interna de la línea de recorte.
5. Con la sierra de vaivén recorra a todo lo largo la línea interna para recortar la abertura de la cubierta.

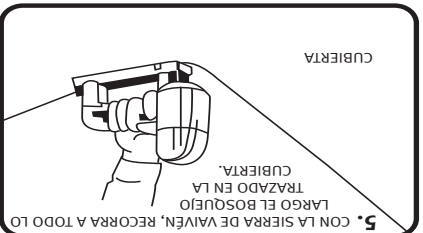
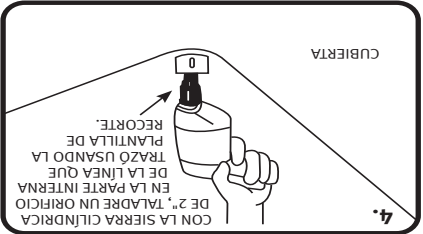
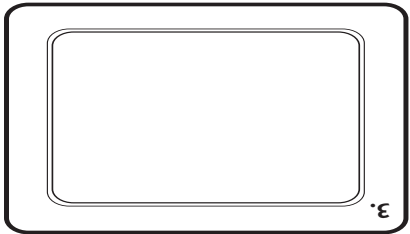
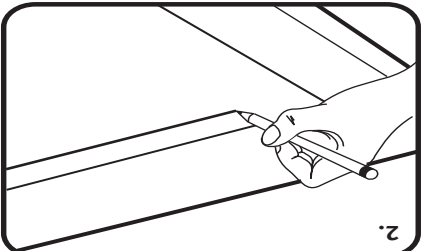
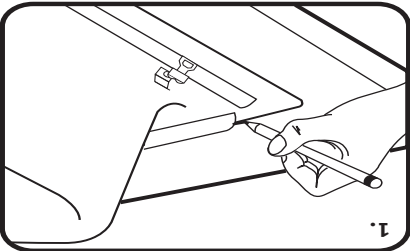

Instrucciones de instalación por encima y cuidados pertinentes



¡FELICITACIONES!

Ha comprado un producto de calidad y diseñado para brindar belleza duradera y muy fácil de instalar. Las instrucciones que aparecen a continuación le van a guiar paso a paso por el proceso de instalación y cuidado de su producto. Le sugerimos que lea todo el manual de instrucciones antes de seguir adelante.

HERRAMIENTAS Y MATERIALES

1. Destornillador de cabeza Phillips largo
2. Sierra cilíndrica de 2 pulg Si es que va a instalar una cubierta nueva
3. Tubo de sellador de silicona o de masilla de plomero para instalar el grifo, los cedazos y el fregadero
4. Llave inglesa ajustable
5. Llave de tuercas para tubería si usa tubería de acero
6. Taladro
7. Sierra de vaivén
8. Guantes

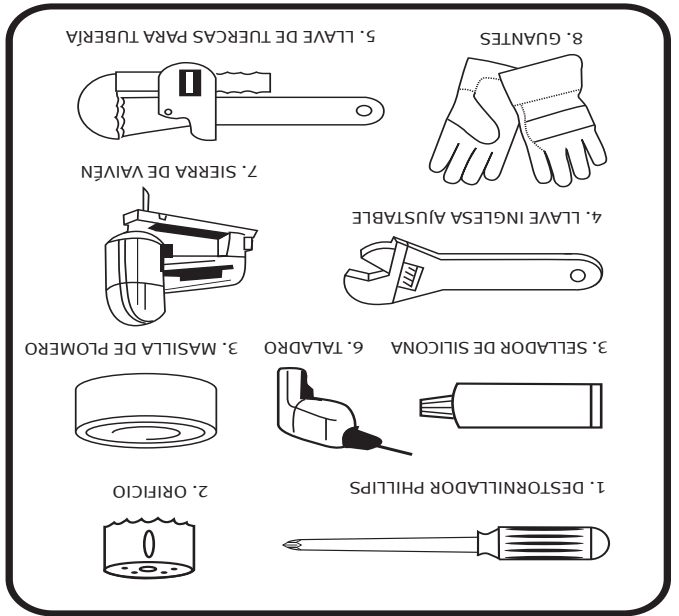

PRECAUCIÓN: Peligro de lesiones personales Las superficies metálicas están afiladas y pueden causar cortes muy graves. Use guantes y manipule el fregadero con mucho cuidado.

GARANTÍA LIMITADA DE PROTECCIÓN AL COMPRADOR

Fregaderos

Franke Consumer Products, Inc. garantiza que sus fregaderos no presentan defectos de materiales o mano de obra durante toda la vida útil del fregadero utilizado bajo condiciones residenciales normales.

Distribuidores autorizados

Las garantías no son válidas para los productos vendidos por distribuidores no autorizados. El consumidor acepta la responsabilidad de investigar la integridad y reputación del distribuidor con el fin de cerciorarse que está autorizado para vender y ofrecer el servicio adecuado antes y después de la venta. Deberán examinarse con detalle los revendedores a través de Internet, ya que es muy difícil evaluarlos y normalmente no brindan servicio a clientes, o éste es muy limitado.

General

Esta garantía es válida solamente para el comprador original, siempre y cuando el producto se haya instalado siguiendo nuestras instrucciones de instalación, se haya usado tal como se recomienda y en un entorno residencial. Si se presenta una reclamación de garantía, el cliente tendrá la obligación de presentar evidencia de la compra, como sería una factura. Esta garantía ampara todos los componentes que hacen que el producto repone el producto o los componentes que sean necesarios para restaurar el producto a su estado de operación normal. Franke se reserva el derecho de inspeccionar la instalación antes de la reposición actual del producto o de la pieza componente.

Esta garantía no ampara maltrato o abuso, daños accidentales, desgaste o arañazos, una instalación inadecuada, uso anormal, negligencia o daños por mantenimiento o limpieza inadecuada. Se excluye de la garantía el desgaste de las piezas por su uso normal. Tampoco están amparados los daños causados por impurezas o actos fuera de nuestro control. **Cualquier producto o pieza que fuera reparada o alterada de cualquier forma fuera de la fábrica de Franke anulará la garantía, salvo que medie la previa autorización por escrito de Franke. Cualquier reposición no incluye transporte o el costo de la reinstalación.** Esta garantía no permite la recuperación de daños incidentales o consiguientes, tales como pérdida de uso, daños a la propiedad o cualesquiera otros daños consiguientes. La garantía Franke está limitada a las condiciones mencionadas anteriormente y al lapso de tiempo especificado y es completamente exclusiva. Franke RECHAZA todas las otras garantías, expresas o implícitas, incluidas LAS GARANTÍAS IMPLÍCITAS DE COMERCIALIZACIÓN E IDONEIDAD PARA CUALQUIER OTRO FIN EN PARTICULAR. Esta garantía le brinda ciertos derechos legales específicos que podrán cambiar de un estado al otro.

GARANTÍA:

Garantía limitada de por vida

Si desea más información de productos o accesorios, visite nuestro sitio Web o llame a nuestro servicio a clientes, al 1.800.637.6485

www.frankeconsumerproducts.com





600 Franke Drive. Ruston, LA 71270
Customer Service # 1.800.626.5771

NATURAL STONE OR SOLID SURFACE UNDERMOUNT SINK INSTALLATION INSTRUCTIONS

PROFESSIONAL INSTALLATION RECOMMENDED | SE RECOMIENDA LA INSTALACIÓN POR PARTE DE UN PROFESIONAL

INSTRUCCIONES DE INSTALACIÓN DE FREGADEROS EMPOTRADOS DE SUPERFICIE SÓLIDA O PIEDRA NATURAL

Only use natural stone or solid surface countertops, such as acrylic, granite, marble and other composite material, for undermount installations. Franke Consumer Products accepts no liability for damage to solid surface countertops or sink fixtures during installation. Because the mounting of undermount sinks to any countertop material is a specialized procedure, we recommend that it be performed by a trained, professional installer.

A cutting mistake will be costly. *We recommend comparing the template provided to the sink before cutting the countertop.*

CAUTION: This sink may contain sharp edges. Please handle with care. Gloves are recommended.

Installation Instructions

1 Step 1: Determine Position of Sink
Locate the position of the sink using the template provided and make the cutout from the countertop.

NOTE: This template will align the edge of the counter top to the tangent of the top radius of the bowl. (SEE ILLUSTRATION) Therefore, the enclosed template is not suitable if you wish to see more sink flange (lip). This type of installation should be performed by a trained, professional installer.

2 Step 2: Determine Position of Mounting Brackets
Align the bowl under the countertop cutout and determine the location for the mounting brackets.

Type of fasteners and attachment method to be recommended by countertop supplier. Brackets have been supplied.

3 Step 3: Attach the Mounting Brackets
Attach the mounting brackets loosely to the countertop from underneath, using the fastener and attachment method recommended by the countertop supplier.

4 Step 4: Apply Silicone Sealant
Apply a continuous bead of silicone sealant around the top flange (lip) of the sink.

5 Step 5: Sink Alignment and Mounting
Align the bowl with the countertop cutout from underneath and fully tighten the brackets against the sink flange (lip).

6 Step 6: Remove Any Excess Sealant

Solo se deben usar encimeras de superficie sólida o piedra natural, como superficies acrílicas, de granito, mármol y de otros materiales compuestos para realizar instalaciones empotradas. Franke Consumer Products no se responsabiliza por los daños provocados en las encimeras de superficies sólidas o en los accesorios de los fregaderos durante la instalación. Dado que la instalación de fregaderos empotrados en cualquier material de encimera es un procedimiento especializado, recomendamos que la realice un instalador profesional capacitado.

Un error de corte será costoso. *Recomendamos comparar la plantilla incluida con el fregadero antes de cortar la encimera.*

PRECAUCIÓN: este fregadero puede contener bordes filosos. Manipúlelo con cuidado. Se recomienda usar guantes.

Instrucciones de instalación

1 Paso 1: Determinar la posición del fregadero
Calcule la posición del fregadero usando la plantilla incluida y realice un recorte de la encimera.

NOTA: esta plantilla alineará el borde de la encimera con la tangente del radio superior del recipiente. (VEA LA ILUSTRACIÓN). Por lo tanto, la plantilla incluida no es adecuada si desea ver más reborde (fillo) del fregadero. Este tipo de instalación debe estar a cargo de un instalador profesional capacitado.

2 Paso 2: Determine la posición de los soportes de montaje
Encuadre el recipiente debajo del recorte de la encimera y determine la ubicación de los soportes de montaje.

El proveedor de la encimera puede recomendarle tipos de selladores y métodos de fijación. Se incluyen los soportes.

3 Paso 3: Coloque los soportes de montaje
Coloque los soportes de montaje sin ajustarlos a la encimera desde la parte inferior, usando el sellador y el método de fijación recomendado por el proveedor de la encimera.

4 Paso 4: Aplique sellador de silicona
Aplique una línea continua de sellador de silicona alrededor del borde (fillo) superior del fregadero.

5 Paso 5: Encuadre y montaje del fregadero
Encuadre el recipiente con el recorte de la encimera desde la parte inferior y ajuste completamente los soportes contra el borde (fillo) del fregadero.

6 Paso 6: Retire el excedente del sellador

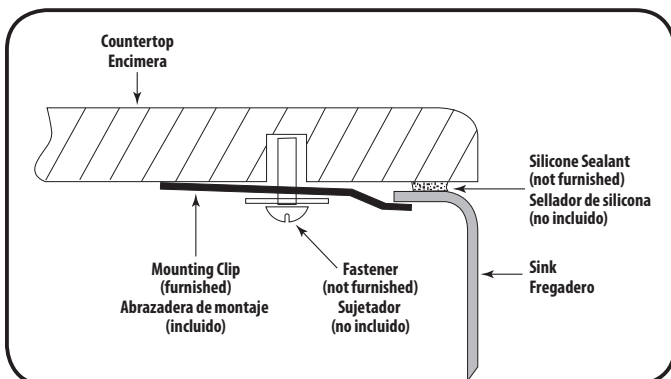

INST UND2011