



Redi-Twist™ and Drop-In Filtration Systems

Auxiliary Faucet Installation Instructions

(for use with systems USS-301, USS-302, and USS-120)



As Easy As...

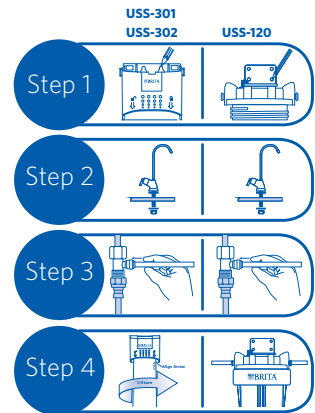

Tools & Materials Required

Enclosed Hardware Supports Auxiliary Faucet



main components

filtered water faucet

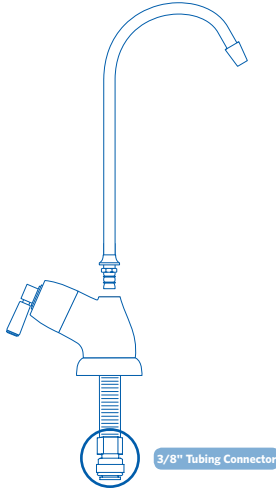

3/8" Tubing Connector

secondary components



auxiliary faucet adapter

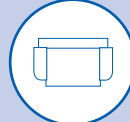

faucet stem nut



metal lock washer

package contents

main components:

- filtered water faucet

secondary:

- auxiliary faucet adapter
- metal lock washer
- faucet stem nut



fittings to purchase

fittings to purchase:

- + compression cap* (for kitchen faucet spray hose connector)

tools needed for installation



drill



adjustable wrench



1/8" drill bit



utility knife



tape measure



safety glasses



file

additional items

- drill with 1/8" drill bit
- 3/8" plastic tubing
- 1/4" reducers and connectors (see page 5)



866.709.2086
Service & Product Information



Internet & Mobile
www.protectplus.com



Free Installation Video
www.protectplus.com

Manufactured for: Protect Plus, LLC 420 3rd Avenue NW, Hickory, NC 28601 USA

Instructions for Drop-In Filter Replacement on Page 5.
Instructions for Redi-Twist™ Filter Replacement on Page 14.

Before You Begin

Please read all instructions, specifications, and precautions before installing and using your water filter system.

NOTICE

Precautions: for cold water use only.

Consult your local plumbing codes and install accordingly.

This filter must be protected from freezing, which can cause cracking of the filter and water leakage.

Because of the product's limited service life and to prevent costly repairs or possible water damage, **we strongly recommend that the system be replaced every five years.** If the system has been in use for longer than this period, it should be replaced immediately. Date the top of any new head to indicate the next recommended replacement date.

DO NOT DRILL THROUGH AN ALL-PORCELAIN OR CAST IRON SINK. If installing on an all-porcelain or cast iron sink, the faucet must be mounted in a pre-drilled sprayer hole or through the countertop next to the sink. If the countertop must be drilled, make certain that the area below the drilling location is free of wiring and pipes. Also, make sure that there is sufficient room to make the proper connections to the bottom of the faucet mount. **DO NOT DRILL THROUGH COUNTERTOPS MORE THAN 1" IN THICKNESS OR COUNTERTOPS MADE OF TILE, MARBLE, GRANITE, OR SIMILAR SUBSTANCE.** Consult with a plumber or the countertop manufacturer for assistance.

CAUTION

Please wear safety glasses to protect eyes when drilling.

WARNING

WARNING: Be sure that all electrical appliances and outlets are turned off at the circuit breaker before working in the cabinet area.

Operation / Maintenance Data

These units are intended for non-commercial use. They should be used only in ambient air temperature of between 40 degrees F / 4.4 degrees C and 100 degrees F / 37.7 degrees C. Placement of these units in direct sunlight or use of electrical heating equipment on these units must be avoided. Replace filter cartridge when and as directed in the installation / operation instructions included with each cartridge. Replacement filter cartridges are available at retail outlets.

Helpful Hints

Benefits of an Auxiliary Faucet

- Use only filtered water for drinking and cooking.
- Optimize life of filter cartridge.

As Easy As...

	USS-301 USS-302	USS-120
connect to auxiliary faucet Step 1 Attach Filter to Inside of Cabinet Wall		
connect to auxiliary faucet Step 2 Mount Auxiliary Faucet		
connect to auxiliary faucet Step 3 Attach Tubing/Fittings to the Water Line/Filter		
connect to auxiliary faucet Step 4 Install Redi-Twist™ Filter and Test for Leaks		

CAUTION

DO NOT DRILL THROUGH AN ALL-PORCELAIN OR CAST IRON SINK. If installing on an all-porcelain or cast iron sink, the faucet must be mounted in a pre-drilled sprayer hole or through the countertop next to the sink. If the countertop must be drilled, make certain that the area below the drilling location is free of wiring and pipes. Also, make sure that there is sufficient room to make the proper connections to the bottom of the faucet mount. DO NOT DRILL THROUGH COUNTERTOPS MORE THAN 1" IN THICKNESS OR COUNTERTOPS MADE OF TILE, MARBLE, GRANITE, OR SIMILAR SUBSTANCE. Consult with a plumber or the countertop manufacturer for assistance.

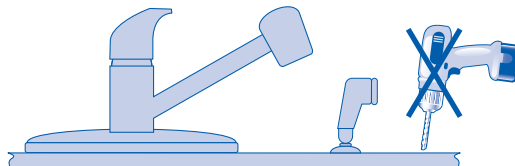



Helpful Hints

Installation of Auxiliary Faucet with USS-120 System

Before You Start

- Locate space in your cabinet to secure water filter system.
- Check under the sink to locate a solid wall surface to mount the filter system.
****FILTER SYSTEM MUST BE MOUNTED IN A VERTICAL POSITION****
- Position on cabinet wall to provide easy access for future cartridge change-outs.
- If you have anything other than flexible hose under your sink, check to see if you need to purchase special fittings.
- Turn off cold water shut-off valve to kitchen sink.
- Turn on cold water faucet on kitchen sink to release water pressure.
- Be sure to have the correct size compression cap to seal off the spray hose connector stem.



Illustration is for USS-120 system.

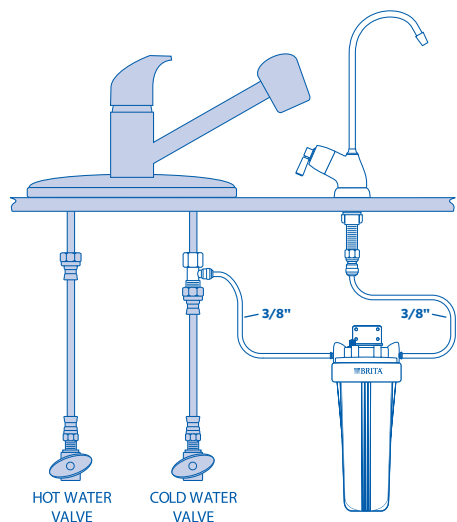

Note: For systems with 1/4" water lines, you will need to purchase reducers and connectors to connect to this faucet.

Note: If you have an existing auxiliary faucet in place that you wish to use, it will require a faucet stem that connects to a 3/8" water line. Only a Brita® Auxiliary Faucet will provide certified reduction claims with the Brita® USS-120 system.

Brita® Drop-In Filtration System

Under Sink Filters

Bajo fregadero filtros



Model USS-120 CUSTOMIZED FILTER OPTIONS



Replacement Filter (Sold Separately)
Filtro de reemplazo (venido separado)



USF-101



USF-103



USF-104

Filter Life Gallons
Capacidad del filtro en galones

1000

400

400

Effective in Reducing: Eficaz en la reducción :

Particulate Partículas	Class IV Clase IV	Class I Clase I	Class I Clase I
Aesthetic Chlorine Taste and Odor Cloro estética sabor y olor	✓	✓	✓
Cysts Quistes		✓	✓
Lead Plomo		✓	✓
VOC COV		✓	✓
MTBE MTBE			✓
Mercury Mercurio		✓	✓
Asbestos Asbesto		✓	✓
Turbidity Turbidez		✓	✓
Filter Performance Level Nivel de funcionamiento del filtro	1	3	4

For Drop-In Filtration System USS-120

Note: Mount the filter system to a solid cabinet wall or wall. If a solid surface is not available, use hollow-wall anchor bolts or toggle bolts (not included) to secure to the wall.

- Locate an easy access area to mount the filter.
- Remove filter housing from system head.
- Mount bracket to system head.
- Measure and mark location of mounting holes.
- Mount system head to wall of cabinet.

auxiliary faucet installation

Step 1 Attach Head to Inside of Cabinet Wall

materials and tools needed



1/8" drill bit



drill



Phillips screwdriver



safety glasses



tape measure



CAUTION

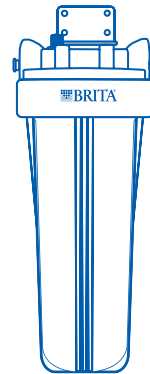

Mount to cabinet
in vertical position

4-6" FROM BOTTOM

**Mounting
Bracket**

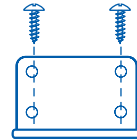

**System
Head**

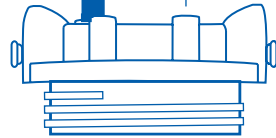

INLET

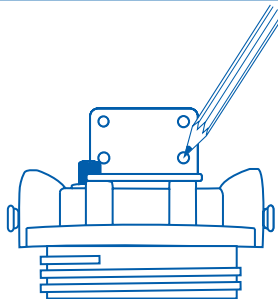

OUTLET

materials and tools needed

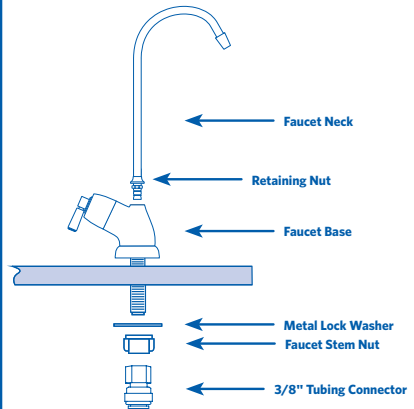
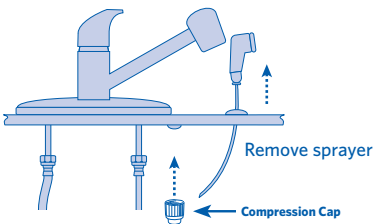
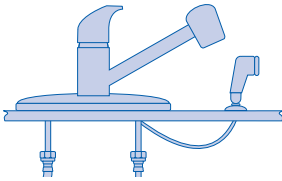

- Be sure cold water valve is closed.
- Disconnect sprayer from kitchen faucet connector stem. Seal off connector stem with compression cap*.
- Assemble Faucet Neck to Faucet Base. Insert neck into top of Faucet Base and tighten Retaining Nut until snug.
- Slip threaded stem into sink or countertop hole. Ensure faucet sits flat on top of the sink or countertop surface.
- From underneath sink, slide metal lock washer up faucet stem. Screw faucet stem nut up faucet stem until flush with the metal lock washer until it is slightly snug, and ensure faucet spout is in proper position. Using fingers, tighten the nut to secure faucet to sink.

Note: Do not tighten faucet stem nut with pliers, as it may strip the faucet stem threads.
Remove 3/8" tubing connector before assembling metal lock washer and faucet stem nut.

*This is an item that needs to be purchased at your local hardware or plumbing supply.
Sizes vary by faucet manufacturer.

For Drop-In Filtration System USS-120

auxiliary faucet installation

Step 3 Attach tubing/fittings to the water line/head

materials and tools needed



WARNING



COLD WATER VALVE

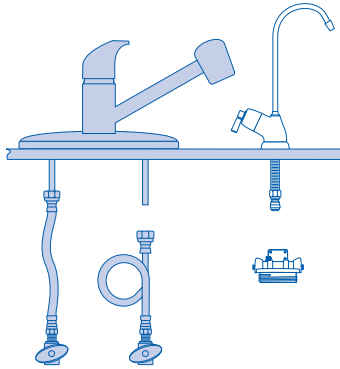

HOT WATER VALVE

COLD WATER VALVE

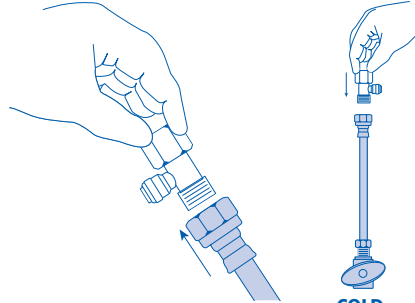

COLD WATER VALVE

- Disconnect the top of the cold water plumbing line from the faucet shank.
- Screw the Auxiliary Faucet Adapter onto the lower end of the faucet shank and upper end of cold water line.

Step 3 continued on next page >>

auxiliary faucet installation

Attach tubing/fittings to the water line/head

Step 3

For Drop-In Filtration System USS-120

<< Step continued from previous page

materials and tools needed



utility knife



fittings to purchase

wet ends of tubing before inserting

✓ cut squarely on both ends

✗ do not bend or crimp

✗ do not cut at an angle

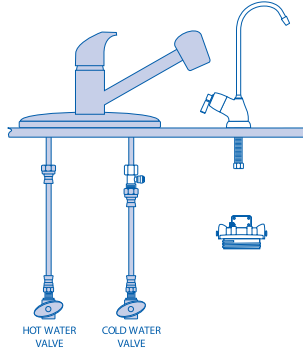

Note: Tubing needed for this step is not included in package. Use the tubing that came with your Brita® USS-120 Filtration System.

* Note: For Systems with 1/4" water lines, you will need appropriate reducers and connectors to connect to this faucet.

CONNECT END OF TUBING (A) TO AUXILIARY FAUCET ADAPTER

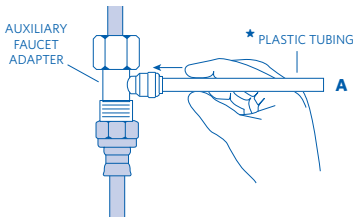

THEN CONNECT OTHER END OF TUBING (A) TO INLET PORT ON SYSTEM HEAD

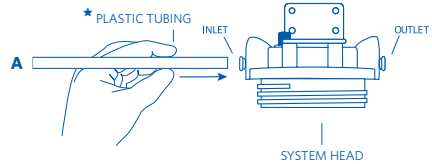

NEXT INSERT TUBING (B) INTO END OF FAUCET STEM

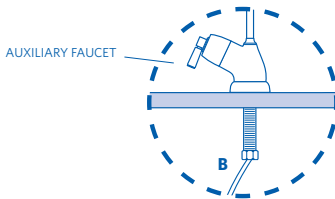

FINALLY CONNECT TUBING (B) FROM AUXILIARY FAUCET TO OUTLET PORT ON SYSTEM HEAD

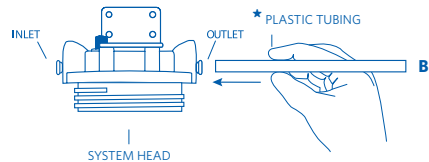

- Determine lengths of plastic tubing needed to connect to both inlet port to Auxiliary Faucet Adapter and outlet port to Auxiliary Faucet.
- Cut plastic tubing squarely on both ends to length.
- Avoid extra long lengths that may create kinks in the line.
- Insert all tubing into push-to-fit connectors as illustrated.



For Drop-In Filtration System USS-120

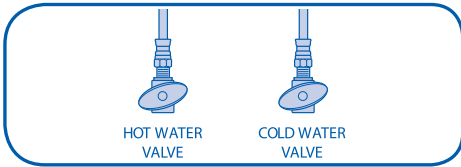
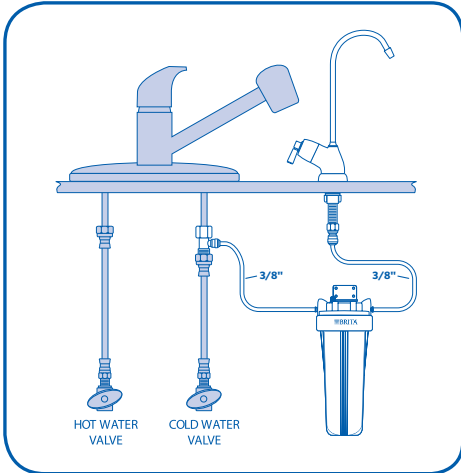

- Insert the new Filter Cartridge over the standpipe in the bottom of the Filter Housing.
- Screw the Filter housing back onto the System Head and hand-tighten. Using the Filter Housing Wrench (wrench sold separately), tighten 1/4 turn. **Note: Do not over tighten.**
- Turn on the cold water shut-off valve. Turn on the kitchen faucet. Allow the water to run approximately 10 minutes.
- Check for any leaks.
- If system is leaking, turn off cold water shut-off valve and refer to troubleshooting guide.



Note: Place bucket or rags under the filter system to catch any water.

- Using the Filter Housing Wrench Turn the filter right to left (as you face it) until it releases. Remove and discard used filter.
- Flush filter with cold water for 10 minutes.
- See Step 4 for inserting new filter.
- Changing water filter on a regular basis ensures optimum performance of the water filtration system.

Troubleshooting Guide



For Drop-In Filtration System USS-120



Leaks between system head and filter housing

- Remove the filter housing and inspect the o-ring.
- Make sure it is in place and free from dirt and particles.
- Install the filter/filter housing.
- Turn on the cold water supply valve and turn on the filter faucet.
- Make sure filter housing is seated tightly.



Leaks around fittings

- **Turn off the cold water shut-off valve.** Press in the collar on the Inlet and/or Outlet fittings. Remove tube and inspect. Repair/replace tubing. Reconnect tubing. Ensure it hasn't been crimped.
- Turn the cold water shut-off valve back on and turn on the faucet.

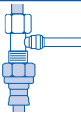

Leaks on Kitchen Faucet Water Line connections

- **Turn off the cold water shut-off valve to the filter system.**
- Locate the kitchen faucet adapter.
 - If the plastic tubing is leaking, follow the previous steps.
 - If the thread between the kitchen faucet adapter and the kitchen faucet stem is leaking, tighten more securely. If leaking continues, disconnect the plastic tubing and remove the kitchen faucet adapter. Wrap the kitchen faucet adapter and the cold water supply line with plumber's tape and re-install.
 - Turn the cold water shut-off valve back on and turn on the faucet.



Leaks around Kitchen Faucet connection

- **Turn off the cold water shut-off valve to the filter system.**
- Locate the compression cap covering the spray hose connector stem.
 - Make sure the cap is seated correctly and securely.
 - If leaking continues, try using plumbers tape or check to see if another size of cap works better.



Leaks around Auxiliary Faucet

- **Turn off the cold water shut-off valve.**
- Check for leaks around the compression fitting. If leaking, check to make sure connections are all secure.
- If leaking continues, disconnect the 3/8" plastic tubing and try wrapping the ferrule with plumbers tape and tighten compression nut.



Leaks on Auxiliary Faucet Adapter connection

- **Turn off the cold water shut-off valve to the filter system.**
- Locate the kitchen faucet adapter.
 - If the plastic tubing is leaking, follow the previous steps in "Leaks around fittings" section.
 - If the thread between the kitchen faucet adapter and the kitchen faucet stem is leaking, tighten more securely. If leaking continues, disconnect the plastic tubing and remove the kitchen faucet adapter. Wrap the kitchen faucet adapter and the cold water supply line with plumber's tape and re-install.
 - Turn the cold water shut-off valve back on and turn on the faucet for filtered water.

» If leaks continue, turn off the water supply and call Customer Service or your local plumber.

For Drop-In Filtration System USS-120



auxiliary faucet installation

Use and Care

Usage and quality of water in your incoming water line affect the life of filter cartridges. Cartridges should be replaced sooner if water pressure at the faucet begins to drop noticeably or if the filter fails to perform satisfactorily.

After prolonged periods of non-use, it is recommended that the filter system be flushed thoroughly. Let water run for 10 minutes before using.

The filter used with this filter system has a limited service life. Changes in taste, odor, and/or flow of the water being filtered indicate that the filter should be replaced.

Please see the Performance Data Sheet for the certified performance of specific systems with stated cartridges.



Need Help? 1-866-709-2086

Be sure to turn off the cold water supply until leak issue is resolved.

Helpful Hints

Installation of Auxiliary Faucet with Redi-Twist™ USS-301 and USS-302 Systems

Before You Start

- Locate space in your cabinet to secure water filter system.
- Check under the sink to locate a solid wall surface to mount the filter system.
****FILTER SYSTEM MUST BE MOUNTED IN A VERTICAL POSITION****
- Position on cabinet wall to provide easy access for future cartridge change-outs.
- If you have anything other than flexible hose under your sink, check to see if you need to purchase special fittings.
- Turn off cold water shut-off valve to kitchen sink.
- Turn on cold water faucet on kitchen sink to release water pressure.
- Be sure to have the correct size compression cap to seal off the spray hose connector stem.



WARNING

Illustration is for USS-301 and USS-302 systems.

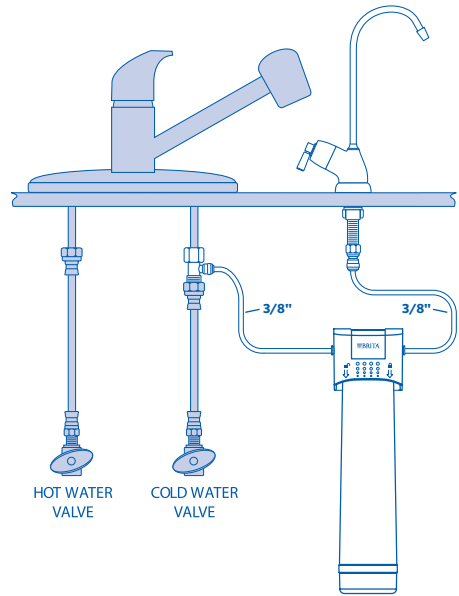

Note: For systems with 1/4" water lines, you will need to purchase reducers and connectors to connect to this faucet.

Note: If you have an existing auxiliary faucet in place that you wish to use, it will require a faucet stem that connects to a 3/8" water line. Only a Brita® Auxiliary Faucet will provide certified reduction claims with the Brita® USS-301 and USS-302 systems.

Note: This auxiliary faucet is also a replacement faucet for USS-323 system.



Brita® Redi-Twist™ Filtration Systems

This undersink water filtration system was developed to give you great tasting water from either your kitchen faucet or an auxiliary faucet. This dual connect option is for your convenience and gives you choices in how you can plumb your new Brita® Redi-Twist™ system. Besides giving you options in how your system is plumbed, the new system also gives you choices in filtration with two different replacement filters.

It is important to understand that filter performance and claims are affected by the method of connection you make. The Performance Data Sheet that comes with the system provides details on all of the NSF/ANSI certified contaminant reduction claims.

BRITA® Redi-Twist™ Performance Comparison with and without Auxiliary Faucet				
	Certified Claims to Auxiliary Faucet	Certified Claims to Auxiliary Faucet	Manufacturer's Claims to Kitchen Faucet	Manufacturer's Claims to Kitchen Faucet
PERFORMANCE	USF - 201 CARTRIDGE	USF - 202 CARTRIDGE	USF - 201 CARTRIDGE	USF - 202 CARTRIDGE
Flow Rate (gal. per min.)	0.5 gpm/1.90 lpm	0.5 gpm/1.90 lpm	1.8 gpm/6.8 lpm	NOT RECOMMENDED
Filter Life	3,000 gal / 11,355 L 6 mos.	500 gal / 1,890 L 6 mos.	1,000 gal / 3,785 L 6 mos.	
Chlorine, Taste, Odor	✓	✓	✓	
Particulate I		✓		
Particulate III	✓		✓	
Atrazine		✓		
Lindane		✓		
Cysts		✓		

auxiliary faucet installation

Attach Head to Inside of Cabinet Wall Step 1

Note: Mount the filter system to a solid cabinet wall or wall. If a solid surface is not available, use hollow-wall anchor bolts or toggle bolts (not included) to secure to the wall.

- Locate an easy access area to mount the filter.
- Remove cap from system head.
- Measure and mark location of mounting holes.
- Mount system head to wall of cabinet.

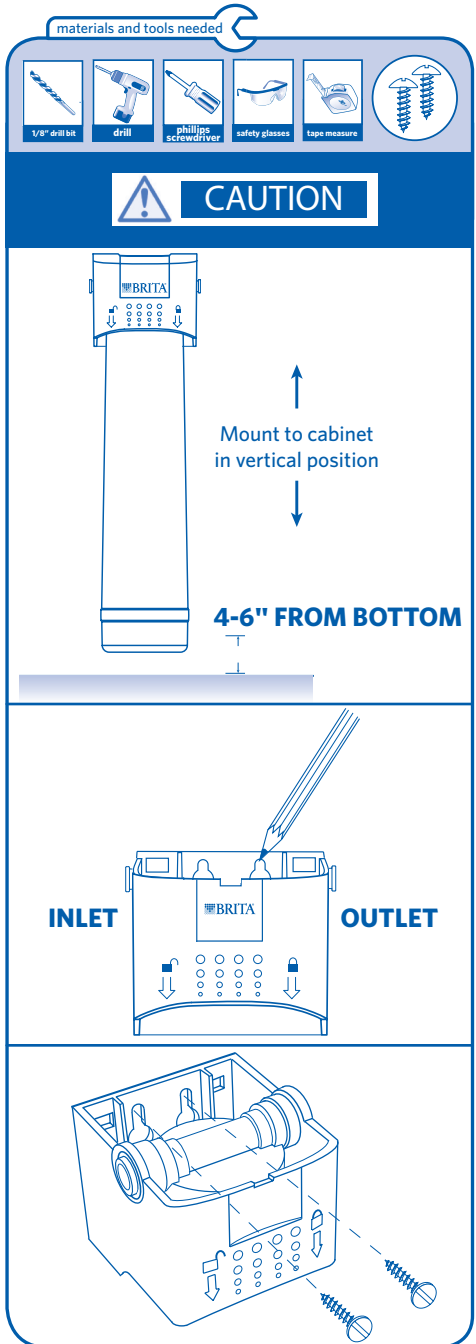

For Redi-Twist™ Systems USS-301 and USS-302

Step 2 Mount auxiliary faucet

materials and tools needed

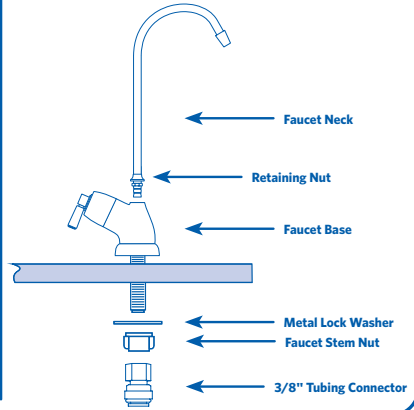
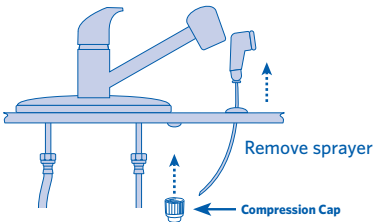
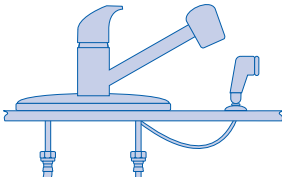

- Be sure cold water valve is closed.
- Disconnect sprayer from kitchen faucet connector stem. Seal off connector stem with compression cap*.
- Assemble Faucet Neck to Faucet Base. Insert neck into top of Faucet Base and tighten Retaining Nut until snug.
- Slip threaded stem into sink or countertop hole. Ensure faucet sits flat on top of the sink or countertop surface.
- From underneath sink, slide metal lock washer up faucet stem. Screw faucet stem nut up faucet stem until flush with the metal lock washer until it is slightly snug, and ensure faucet spout is in proper position. Using fingers, tighten the nut to secure faucet to sink.

Note: Do not tighten faucet stem nut with pliers, as it may strip the faucet stem threads.
Remove 3/8" tubing connector before assembling metal lock washer and faucet stem nut.

*This is an item that needs to be purchased at your local hardware or plumbing supply.
Sizes vary by faucet manufacturer.

auxiliary faucet installation

Attach tubing/fittings to the water line/head

Step 3

For Redi-Twist™ Systems USS-301 and USS-302

materials and tools needed



WARNING



COLD WATER VALVE

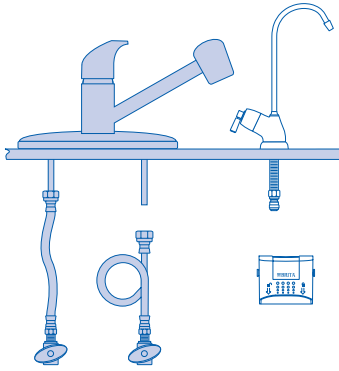

HOT WATER VALVE

COLD WATER VALVE

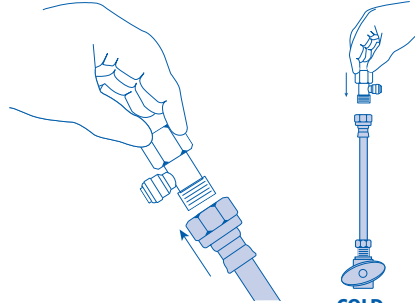

COLD WATER VALVE

- Disconnect the top of the cold water plumbing line from the faucet shank.
- Screw the Auxiliary Faucet Adapter onto the lower end of the faucet shank and upper end of cold water line.

Step 3 continued on next page >>

For Redi-Twist™ Systems USS-301 and USS-302

Step 3 Attach tubing/fittings to the water line/head

auxiliary faucet installation

<< Step 3 continued from previous page

materials and tools needed



wet ends of tubing before inserting

- ✓ cut squarely on both ends
- ✗ do not bend or crimp
- ✗ do not cut at an angle

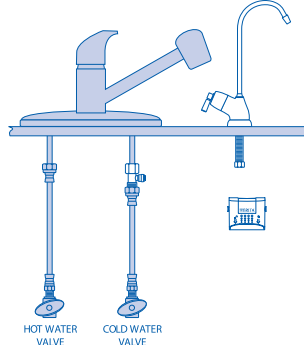

Note: Tubing needed for this step is not included in package. Use the tubing that came with your Brita® USS-301 Redi-Twist™ Filtration System.

*Note: For Systems with 1/4" water lines, you will need appropriate reducers and connectors to connect to this faucet.

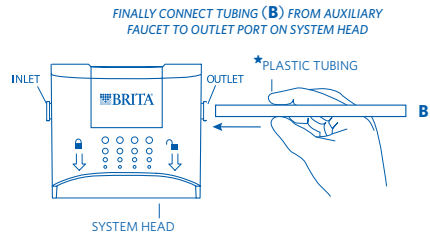
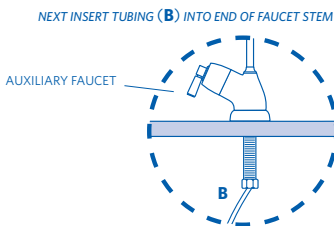
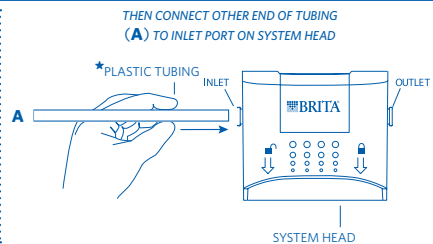
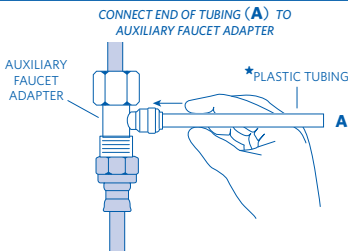

- Determine lengths of plastic tubing needed to connect to both inlet port to Auxiliary Faucet Adapter and outlet port to Auxiliary Faucet.
- Cut plastic tubing squarely on both ends to length.
- Avoid extra long lengths that may create kinks in the line.
- Insert all tubing into push-to-fit connectors as illustrated.



For Redi-Twist™ Systems USS-301 and USS-302

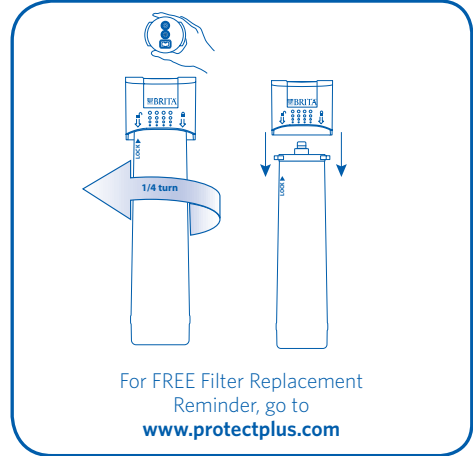
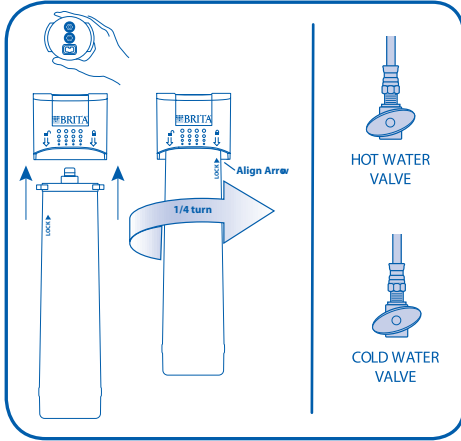

- Hold the Redi-Twist™ filter with the label facing you.
- Insert filter up into the system head until the two nozzles seat into the ports.
- Turn the Redi-Twist™ filter from left to right (as you face it) until it stops.
- Turn on the cold water shut-off valve.
- Turn on the new faucet. Allow the water to run for approximately 10 minutes.
- Check for any leaks.
- If system is leaking, turn off cold water shut-off valve and refer to troubleshooting guide.

Note: Place paper towels or rag under the filter system to catch any water drips.

- Turn the Redi-Twist™ filter right to left (as you face it) until it releases. Remove and discard used Redi-Twist™ filter.
- See Step 4 for inserting new filter.
- Flush filter with cold water for 10 minutes. See step 4 for details.
- Changing water filter on a regular basis ensures optimum performance of the water filtration system.
- Note date filter is installed on cartridge tank label.

For Redi-Twist™ Systems USS-301 and USS-302

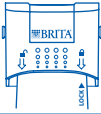

Leaks between system head assembly and Redi-Twist™ filter

- Remove the Redi-Twist™ filter and inspect the o-rings. Make sure they are in place and free from dirt and particles.
- Install the Redi-Twist™ filter.
- Turn on the cold water supply valve and turn on the filter faucet.
- Make sure Redi-Twist™ filter is fully into the lock position.

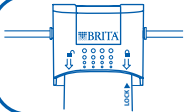

Leaks around fittings

- **Turn off the cold water shut-off valve.**
Press in the collar on the Inlet and/or Outlet fittings. Remove tube and inspect. Repair/replace tubing. Reconnect tubing. Ensure it hasn't been crimped.
- Turn the cold water shut-off valve back on and turn on the faucet for filtered water.



Leaks on Kitchen Faucet Adapter connection

- **Turn off the cold water shut-off valve to the filter system.**
- Locate the kitchen faucet adapter.
 - If the plastic tubing is leaking, follow the previous steps.
 - If the thread between the kitchen faucet adapter and the kitchen faucet stem is leaking, tighten more securely. If leaking continues, disconnect the plastic tubing and remove the kitchen faucet adapter. Wrap the kitchen faucet adapter and the cold water supply line with plumber's tape and re-install.
 - Turn the cold water shut-off valve back on and turn on the faucet for filtered water.



auxiliary faucet installation

Troubleshooting Guide



Leaks around Auxiliary Faucet

- **Turn off the cold water shut-off valve.**
- Check for leaks around the compression fitting. If leaking, check to make sure connections are all secure.
- If leaking continues, disconnect the 3/8" plastic tubing and try wrapping the ferrule with plumbers tape and tighten compression nut.



Leaks on Auxiliary Faucet Adapter connection

- **Turn off the cold water shut-off valve to the filter system.**
- Locate the kitchen faucet adapter.
 - If the plastic tubing is leaking, follow the previous steps in "Leaks around fittings" section.
 - If the thread between the kitchen faucet adapter and the kitchen faucet stem is leaking, tighten more securely. If leaking continues, disconnect the plastic tubing and remove the kitchen faucet adapter. Wrap the kitchen faucet adapter and the cold water supply line with plumber's tape and re-install.
 - Turn the cold water shut-off valve back on and turn on the faucet for filtered water.

» *If leaks continue, turn off the water supply and call Customer Service or your local plumber.*



**For Redi-Twist™ Systems USS-301
and USS-302**

Usage and quality of water in your incoming water line affect the life of filter cartridges. Cartridges should be replaced sooner if water pressure at the faucet begins to drop noticeably or if the filter fails to perform satisfactorily.

After prolonged periods of non-use, it is recommended that the filter system be flushed thoroughly. Let water run for 10 minutes before using.

The Redi-Twist™ filter used with this filter system has a limited service life. Changes in taste, odor, and/or flow of the water being filtered indicate that the filter should be replaced.

Please see the Performance Data Sheet for the certified performance of specific systems with stated cartridges.



Need Help? 1-866-709-2086

Be sure to turn off the cold water supply until leak issue is resolved.



**Redi-Twist™ and
Drop-In
Filtration Systems**

Grifo Auxiliar Instrucciones de instalación

(Para uso con Brita modelos
USS-301, USS-302 y USS-120)



Tan fácil como...

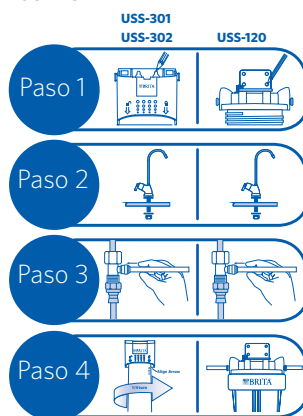

Implementos y materiales necesarios

Cerrado el grifo auxiliar de hardware compatible



Componentes principales



Componentes secundarios



Contenido del paquete

Principal

- grifo de agua filtrada

Secundarios:

- adaptador de grifo de cocina
- arandela de fijación metálica
- tuerca del vástago del grifo



acoples que debe adquirir

Acoples que debe adquirir:

- + tapa de compresión (para conector del rociador de manguera del grifo de cocina)

Implementos necesarios para la instalación



Artículos opcionales

- taladro con brocas de 1/8" (3,18 mm)
- tubería de plástico de 3/8" (9,5 mm)
- reductores y conectores de 1/4" (vea la página 29)



866.709.2086
Información del producto y servicio



Internet y móvil
www.protectplus.com



Video de instalación gratuito
www.protectplus.com

Fabricado por: Protect Plus, LLC 420 3rd Avenue NW, Hickory, NC 28601 USA

Lea todas las instrucciones, especificaciones y precauciones antes de instalar o utilizar su sistema de filtración de agua.

AVISO

Precauciones: para uso con agua fría únicamente.

Si compró como un grifo de reemplazo para el otro sistema, consulte el sistema Manual de instrucciones para las especificaciones de conexión. Esta grifería está diseñada para las líneas de agua 3/8.

Debido a la vida de servicio limitada del producto y para evitar reparaciones costosas o posible daño originado por el agua, **recomendamos enfáticamente reemplazar el sistema cada cinco años**. Si el sistema ha estado en uso por un período mayor, debe reemplazarse de inmediato. Coloque la fecha en la parte superior de cualquier cabezal nuevo para indicar la próxima fecha de reemplazo recomendada.

NO TALADRE EN UN FREGADERO TOTALMENTE ELABORADO EN PORCELANA O HIERRO FUNDIDO. Si instala en un fregadero totalmente elaborado en porcelana o hierro fundido, el grifo deberá estar montado en un agujero previamente taladrado para el rociador o a través de la encimera al lado del fregadero. Si es necesario taladrar la encimera, compruebe que el área debajo del lugar donde va a taladrar no tenga cableado ni tubos. Asimismo, compruebe que exista suficiente espacio para hacer las conexiones adecuadas a la parte inferior del soporte del fregadero. **NO PERFORE ENCIMERAS QUE TENGAN MÁS DE UNA PULGADA (2.5 cm) DE ESPESOR NI LAS DE BALDOSAS, MÁRMOL, GRANITO O MATERIALES SIMILARES.** Consulte con un plomero o con el fabricante de la encimera para obtener asistencia.

PRECAUCIÓN

Use gafas de seguridad para proteger los ojos cuando taladre.

ADVERTENCIA

ADVERTENCIA: Verifique que todos los electrodomésticos y los tomacorrientes estén desconectados en el interruptor de circuito principal antes de trabajar en el área del gabinete.

Información de funcionamiento/mantenimiento

Estas unidades no están destinadas para uso comercial. Deben utilizarse sólo en ambientes donde la temperatura del aire esté entre 40 grados F / 4.4 grados C y 100 grados F / 37.7 grados C. Debe evitar colocar estas unidades en la luz solar directa o el uso de equipo de calefacción. Cambie el cartucho del filtro como y cuando lo indiquen las instrucciones de instalación/operación que se incluyen con cada cartucho. Los cartuchos de reemplazo del filtro están a disposición en las tiendas al detal.

Consejos útiles

Beneficios de un grifo auxiliar:

- Use solo agua filtrada para beber y cocinar.
- Optimice la vida del cartucho del filtro.

Tan fácil como...

	USS-301 USS-302	USS-120
Paso 1 Conecte al grifo auxiliar Fije el filtro a la parte interior de la pared del gabinete		
Paso 2 Conecte al grifo auxiliar Monte el grifo auxiliar		
Paso 3 Conecte al grifo auxiliar Fije la tubería/acoples al tubería de agua/filtro		
Paso 4 Conecte al grifo auxiliar Instale el filtro Redi-Twist™ y pruebe si hay fugas		

⚠ PRECAUCIÓN

NO TALADRE EN UN FREGADERO TOTALMENTE ELABORADO EN PORCELANA O HIERRO FUNDIDO. Si instala en un fregadero totalmente elaborado en porcelana o hierro fundido, el grifo deberá estar montado en un agujero previamente taladrado para el rociador o a través de la encimera al lado del fregadero. Si es necesario taladrar la encimera, compruebe que el área debajo del lugar donde va a taladrar no tenga cableado ni tubos. Asimismo, compruebe que exista suficiente espacio para hacer las conexiones adecuadas a la parte inferior del soporte del fregadero. NO PERFORE ENCIMERAS QUE TENGAN MÁS DE UNA PULGADA (2.5 cm) DE ESPESOR NI LAS DE BALDOSAS, MÁRMOL, GRANITO O MATERIALES SIMILARES. Consulte con un plomero o con el fabricante de la encimera para obtener asistencia.

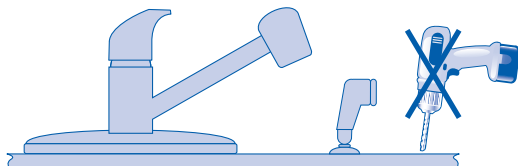



Instalación del grifo auxiliar para sistema USS-120

Antes de comenzar

- Ubique el espacio en su gabinete para fijar el sistema de filtración de agua.
- Revise bajo el fregadero para ubicar una superficie de pared sólida para montar el sistema de filtración. ****EL SISTEMA DE FILTRACIÓN DEBERÁ MONTARSE EN POSICIÓN VERTICAL****
- Coloque en una pared del gabinete que brinde acceso fácil para futuros cambios del cartucho.
- Si tiene otro tipo de mangueras distintas de las flexibles debajo del fregadero, verifique si necesita comprar acoples especiales.
- Cierre la válvula de suministro de agua fría al fregadero.
- Abra el grifo de agua fría del fregadero para eliminar la presión del agua.
- Cerciórese de tener la tapa de compresión del tamaño adecuado para sellar el vástago del conector de la manguera del rociador.

ADVERTENCIA

La ilustración es para sistemas de USS-120.

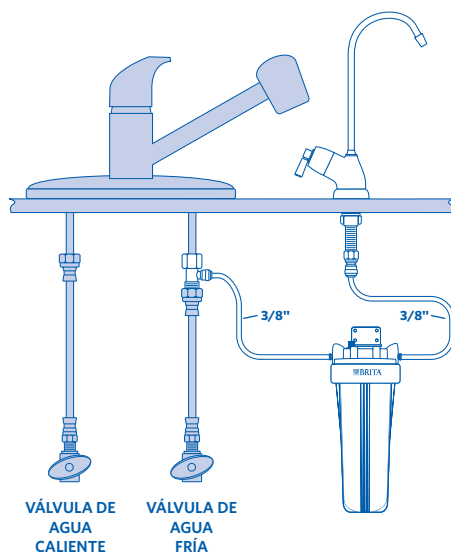

Nota: Para sistemas con tuberías de agua de 1/4" (6.4 mm) necesitará comprar reductores y conectores para conectar a este grifo.

Nota: Si tiene un grifo auxiliar existente en el sitio y desea usarlo, necesitará un vástago de grifo que se conecte a una tubería de suministro de agua de 3/8" (9.5 mm). Sólo una Brita® Grifo auxiliar proporcionará demandas de reducción certificada con la Brita® USS-120 del sistema.

Sistemas de filtración Brita® sobreponer

Under Sink Filters

Bajo fregadero filtros



Model USS-120 CUSTOMIZED FILTER OPTIONS



Replacement Filter (Sold Separately)

Filtro de reemplazo
(venido separado)



USF-101



USF-103



USF-104

Filter Life Gallons

Capacidad del filtro en galones

1000

400

400

Effective in Reducing: Eficaz en la reducción :

Particulate Partículas	Class IV Clase IV	Class I Clase I	Class I Clase I
Aesthetic Chlorine Taste and Odor Cloro estética sabor y olor	✓	✓	✓
Cysts Quistes		✓	✓
Lead Plomo		✓	✓
VOC COV		✓	✓
MTBE MTBE			✓
Mercury Mercurio		✓	✓
Asbestos Asbesto		✓	✓
Turbidity Turbidez		✓	✓
Filter Performance Level Nivel de funcionamiento del filtro	1	3	4

Para sobreponer sistema de filtración USS-120

Paso 1 Fije el filtro a la parte interior de la pared del gabinete

Nota: Monte el sistema del filtro en la pared sólida de un gabinete o en la pared. Si no existe una superficie sólida, utilice los pernos de anclaje o pernos acodados para pared hueca (no se incluyen) para fijarlo a la pared.

- Ubique un área de fácil acceso para montar el filtro.
- Retire la carcasa del filtro del cabezal del sistema.
- Monte el soporte al cabezal del sistema.
- Mida y marque la ubicación de los agujeros de montaje.
- Monte el cabezal del sistema a la pared del gabinete.

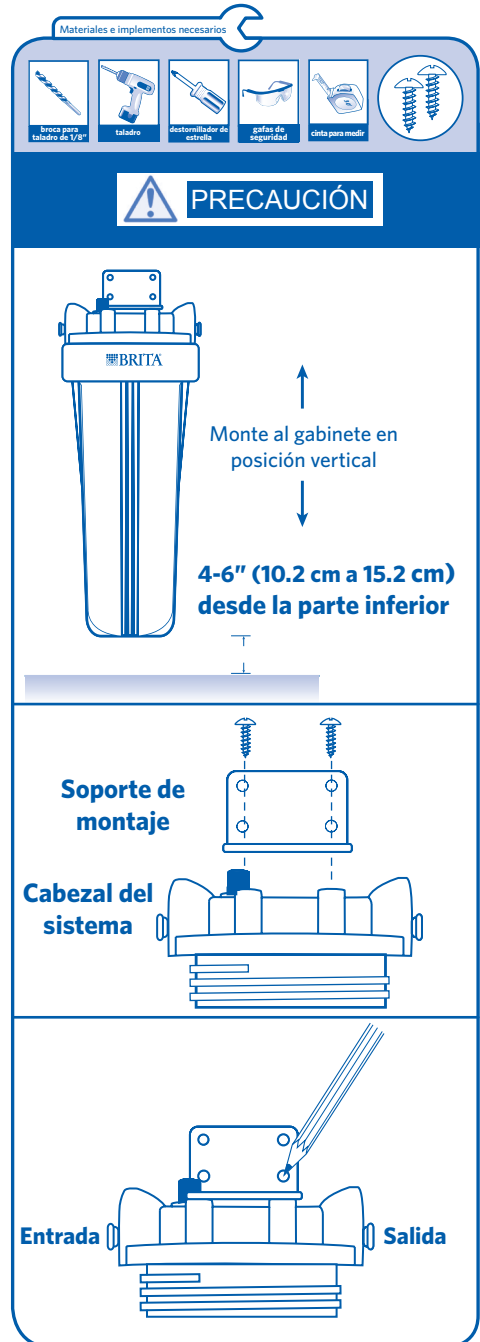

Materiales e implementos necesarios

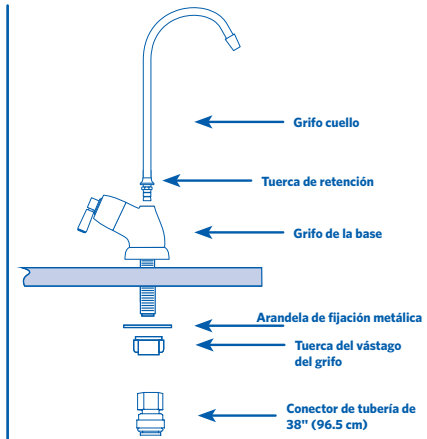
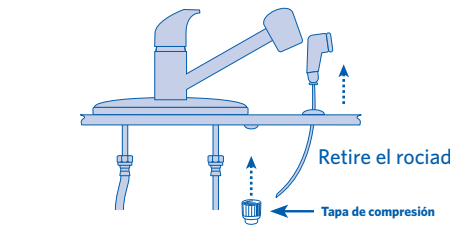
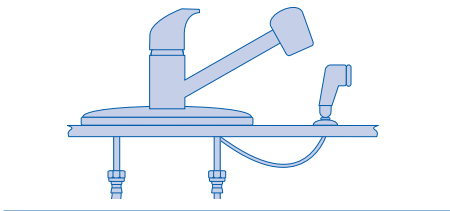

- Compruebe que la válvula de agua fría esté cerrada.
- Desconecte el rociador del sistema del conector del grifo de cocina. Cierre del conector el vástago con tapa de compresión*.
- Ensamble el cuello del grifo al grifo. Inserte el cuello en la parte superior de la base del grifo y apriete la tuerca de retención hasta que quede ceñida.
- Coloque el vástago roscado en el fregadero o en el agujero de la encimera. Asegúrese de que el grifo quede asentado de forma plana en la parte superior del fregadero o en la superficie de la encimera.
- Desde la parte inferior del fregadero, coloque la arandela de fijación metálica en el vástago del grifo. Enrosque la tuerca del vástago del grifo en el vástago del grifo, hasta que quede a ras con la arandela de fijación metálica y ligeramente ceñido, y asegúrese de que el surtidor del grifo esté en la posición adecuada. Apriete la tuerca con los dedos para asegurar el grifo al fregadero.

NOTA: No apriete la tuerca del vástago del grifo con un alicate, ya que puede dañar las roscas.
Retire el conector de tubería de 3/8" antes de ensamblar la arandela de fijación metálica y la tuerca del vástago del grifo.

Para sobreponer sistema de filtración USS-120

Instalación del grifo auxiliar

Paso 3 Fije la tubería/acoples a la tubería de agua/filtro

Materiales e implementos necesarios



ADVERTENCIA



VÁLVULA DE AGUA FRÍA

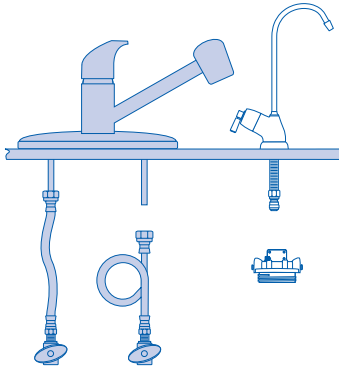

HOT WATER VALVE

COLD WATER VALVE

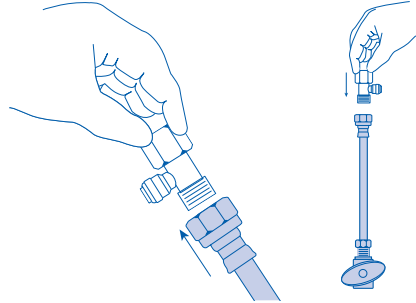

VÁLVULA DE AGUA FRÍA

- Desconecte la parte superior de la tubería de agua fría del vástago del grifo.
- Enrosque el adaptador del grifo de cocina en el extremo inferior del vástago del grifo y en el extremo superior de la tubería de agua fría.

Paso 3 continúa en la página siguiente >>

Instalación del grifo auxiliar

Fije la tubería/acoples a la tubería de agua/filtro

Paso 3

Para sobreponer sistema de filtración USS-120

<< Paso 3 viene de la página anterior

Materiales e implementos necesarios



Moje los extremos de la tubería antes de insertarla

✓ **Corte en ángulo recto en ambos extremos**

✗ **No doble ni engarce**

✗ **No corte en ángulo**

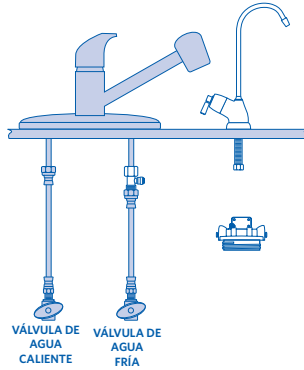

Nota: La tubería necesaria para este paso no se incluye en el paquete. Use la tubería que vino con su sistema de filtración Brita® USS-120.

* Nota: Para sistemas con tuberías de agua de 1/4" (6.4 mm) necesitará comprar reductores y conectores para conectar a este grifo.

CONECTE EL EXTREMO DE LA TUBERÍA (A) AL ADAPTADOR DEL GRIFO AUXILIAR

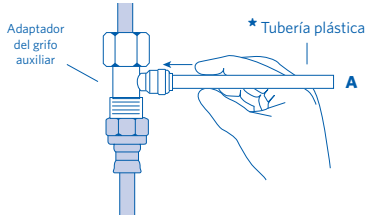

SEGUIDAMENTE CONECTE EL OTRO EXTREMO DE LA TUBERÍA (A) AL PUERTO DE ENTRADA DEL CABEZAL DEL SISTEMA

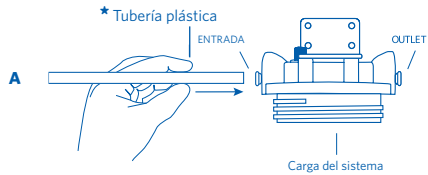

AHORA INSERTE LA TUBERÍA (B) EN EL EXTREMO DEL VÁSTAGO DEL GRIFO

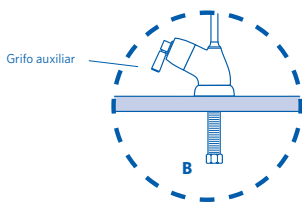

FINALMENTE CONECTE LA TUBERÍA (B) DEL GRIFO AUXILIAR AL PUERTO DE SALIDA DEL CABEZAL DEL SISTEMA

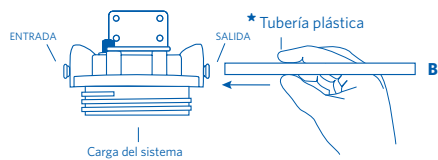

- Determine la longitud de la tubería plástica necesaria para conectar el puerto de entrada al adaptador del grifo auxiliar y al puerto de salida del grifo auxiliar.
- Corte la tubería plástica en ángulo recto en ambos extremos al largo necesario.
- Evite dejar la tubería a un largo excesivo que pudiera crear torceduras.
- Inserte toda la tubería en los conectores de inserción a presión como se ilustra.



Para sobreponer sistema de filtración USS-120

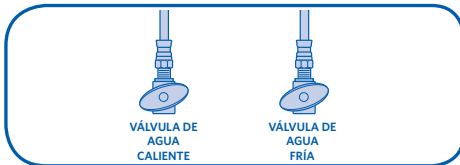
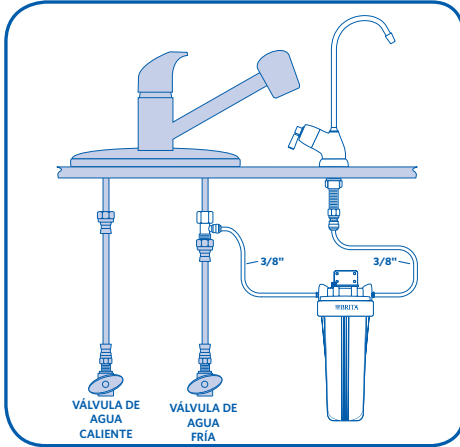

Para recordatorios GRATIS de Cambio del filtro, ingrese a www.protectplus.com

Nota: Coloque una cubeta o paños debajo del sistema de filtración para recoger un posible.

- Inserte el nuevo cartucho del filtro sobre el tubo vertical en la parte inferior de la carcasa del filtro.
- Atornille la carcasa del filtro nuevamente en el sistema y apriete a mano. Utilizando la llave de la carcasa del filtro llave se vende por separado apriete $\frac{1}{4}$ de vuelta. **Nota: No apriete demasiado.**
- Abra la válvula de suministro de agua fría. Abra el grifo de la cocina. Deje que el agua corra aproximadamente durante 10 minutos.
- Revise si hay fugas.
- Si el sistema tiene fugas, cierre la válvula de suministro de agua fría y consulte la guía de localización y solución de problemas.

- Usando la llave de la carcasa del filtro gire el filtro de derecha a izquierda (estando orientado de frente a él) hasta que afloje. Retire y deseche el filtro usado.
- Purgue el filtro con agua fría por 10 minutos.
- Consulte la Paso 4 para insertar el filtro nuevo.
- Cambiar el filtro de agua con regularidad garantiza el desempeño óptimo del sistema de filtración de agua.



Fugas entre el cabezal del sistema y el alojamiento del filtro

- Retire la carcasa del filtro e inspeccione la junta tórica.
- Compruebe que esté en su lugar y que no tenga suciedad ni partículas.
- Instale el filtro/la carcasa del filtro.
- Abra la válvula de suministro de agua fría y abra el grifo del filtro.
- Compruebe que la carcasa del filtro encaje ajustadamente.



Fugas alrededor de los acoples

- **Cierre la válvula de suministro de agua fría.**
Presione en la anilla de los acoples de entrada y/o salida. Retire la tubería e inspeccione. Repare/cambie la tubería. Vuelva a conectar la tubería. Compruebe que no esté comprimida.

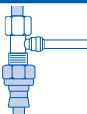

Fugas en las conexiones de la tubería de agua del grifo de cocina.

- **Cierre la válvula de suministro de agua fría al sistema de filtración.**
Ubique el adaptador del grifo de cocina.
 - Si la tubería de plástico gotea, siga los pasos previos.
 - Si la rosca entre el adaptador del grifo de cocina y el espárrago está goteando, apriétela de forma más segura. Si el goteo continúa, desconecte la tubería plástica y retire el adaptador del grifo de cocina. Envuelva el adaptador del grifo de cocina y la tubería de suministro de agua fría con cinta de plomería y vuelva a instalar.
 - Vuelva a abrir la válvula de suministro de agua fría y abra el grifo.

» Si la fuga continúa, cierre el suministro de agua y llame al Departamento de servicio al cliente o a un plomero local.

Para sobreponer sistema de filtración USS-120



Goteo alrededor de la conexión del grifo auxiliar

- **Cierre la válvula de suministro de agua fría al sistema de filtración.**
- Ubique la tapa de compresión que cubre el vástago del conector de la manguera del rociador.
 - Compruebe que la tapa esté asentada de forma correcta y segura.
 - Si el goteo continúa, utilice cinta de plomería o revise si otro tamaño de tapa es más adecuado.



Goteo alrededor del grifo auxiliar

- **Cierre la válvula de suministro de agua fría.**
- Revise si hay goteo alrededor del acople de compresión. Si hay goteo, revise para comprobar si todas las conexiones están seguras.
- Si el goteo continúa, desconecte la tubería plástica de 3/8" y envuelva el anillo plástico con cinta de plomería y apriete la tuerca de compresión.



Fugas en la conexión del adaptador del grifo de cocina

- **Cierre la válvula de suministro de agua fría al sistema de filtración.**
- Ubique el adaptador del grifo de cocina.
 - Si la tubería de plástico de 3/8" gotea, siga los pasos previos en la sección "Fugas alrededor de los acoples".
 - Si la rosca entre el adaptador del grifo de cocina y el espárrago está goteando, apriétela de forma más segura. Si el goteo continúa, desconecte la tubería plástica de 3/8" y retire el adaptador del grifo de cocina. Envuelva el adaptador del grifo de cocina y la tubería de suministro de agua fría con cinta de plomería y vuelva a instalar.
 - Vuelva a abrir la válvula de suministro de agua fría y abra el grifo para obtener agua filtrada.

Para sobreponer sistema de filtración USS-120



Instalación del grifo auxiliar

Uso y cuidado

El uso y la calidad del agua de su tubería de alimentación de agua afectan la vida de los cartuchos del filtro. Los cartuchos deben cambiarse con mayor frecuencia si la presión del agua del filtro comienza a disminuir notablemente o si el filtro no funciona satisfactoriamente.

Después de períodos prolongados sin uso, se recomienda purgar completamente el sistema de filtración. Deje correr el agua durante 10 minutos antes de usar.

El filtro que se utiliza con este sistema de filtración tiene una vida de servicio limitada. Los cambios en el sabor, olor y/o flujo del agua que se filtra indican que debe cambiar el filtro.

Consulte la Hoja de Datos de rendimiento para el rendimiento certificado de sistemas específicos con los cartuchos indicados.



¿NECESITAS AYUDA? 1-866-709-2086

Antes de comenzar, cierre la tubería de suministro de agua fría hasta que se haya resuelto el problema del goteo.

Consejos útiles

Instalación del grifo auxiliar para sistemas USS-301 y USS-302

Antes de comenzar

- Ubique el espacio en su gabinete para fijar el sistema de filtración de agua.
- Revise bajo el fregadero para ubicar una superficie de pared sólida para montar el sistema de filtración. ****EL SISTEMA DE FILTRACIÓN DEBERÁ MONTARSE EN POSICIÓN VERTICAL****
- Coloque en una pared del gabinete que brinde acceso fácil para futuros cambios del cartucho.
- Si tiene otro tipo de mangueras distintas de las flexibles debajo del fregadero, verifique si necesita comprar acoples especiales.
- Cierre la válvula de suministro de agua fría al fregadero.
- Abra el grifo de agua fría del fregadero para eliminar la presión del agua.
- Cerciórese de tener la tapa de compresión del tamaño adecuado para sellar el vástago del conector de la manguera del rociador.



La ilustración es para sistemas de USS-301 y USS-302.

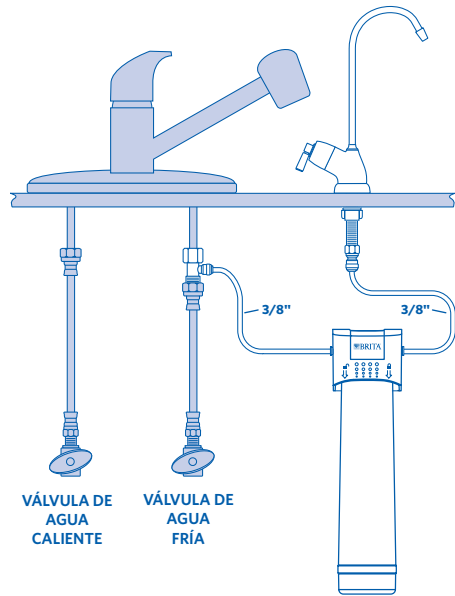

Nota: Para sistemas con tuberías de agua de 1/4" (6.4 mm) necesitará comprar reductores y conectores para conectar a este grifo.

Nota: Si tiene un grifo auxiliar existente en el sitio y desea usarlo, necesitará un vástago de grifo que se conecte a una tubería de suministro de agua de 3/8" (9.5 mm). Sólo una Brita® Grifo auxiliar proporcionará demandas de reducción certificada con la Brita® USS-301 y USS-302 del sistemas.

Este grifo auxiliar es también un grifo de reemplazo para el sistema de USS-323.



CONECTAR AL
GRIFO AUXILIAR
O DE GRIFO DE LA
COCINA

Sistema de filtración de Brita® de Redi-Twist™

El sistema de filtración de agua para colocación debajo del fregadero se diseñó para brindarle agua de excelente sabor desde el grifo de la cocina o desde un grifo auxiliar. Esta doble opción de conexión está diseñada para su comodidad y le permite escoger la forma de conexión de la plomería de su nuevo sistema Brita® Redi-Twist™. Además de brindarle opciones para la conexión de la plomería al sistema, el nuevo sistema también le brinda opciones de filtración con dos filtros de reemplazo diferentes.

Es importante comprender que el método de conexión que emplee afecta el desempeño del filtro y los enunciados indicados. La hoja de datos de desempeño que viene con el sistema proporciona detalles sobre todos los enunciados de disminución de contaminantes con certificación de NSF/ANSI.

Comparación de rendimiento de BRITA® Redi-Twist™ con y sin grifo auxiliar				
	Reclamos de certificación con el grifo auxiliar	Reclamos de certificación con el grifo auxiliar	Reclamos de certificación del fabricante al grifo de cocina	Reclamos de certificación del fabricante al grifo de cocina
RENDIMIENTO	USF - 201 CARTUCHO	USF - 202 CARTUCHO	USF - 201 CARTUCHO	USF - 202 CARTUCHO
Índice de flujo (gal. por min.)	0.5 gpm/1.90 lpm	0.5 gpm/1.90 lpm	1.8 gpm/6.8 lpm	No se recomienda
Vida del filtro	3,000 gal / 11,355 L 6 mos.	500 gal / 1,890 L 6 mos.	1,000 gal / 3,785 L 6 mos.	
Cloro, sabor, olor	✓	✓	✓	
Partículas I		✓		
Partículas III	✓		✓	
Atrazina		✓		
Lindano		✓		
Quistes		✓		

Instalación del grifo auxiliar

Fije el filtro a la parte interior de la pared del gabinete

Paso 1

Nota: Monte el sistema del filtro en la pared sólida de un gabinete o en la pared. Si no existe una superficie sólida, utilice los pernos de anclaje o pernos acodados para pared hueca (no se incluyen) para fijarlo a la pared.

- Ubique un área de fácil acceso para montar el filtro.
- Remueva la tapa de la cabeza del sistema.
- Mida y marque la ubicación de los agujeros de montaje.
- Monte el cabezal del sistema a la pared del gabinete.

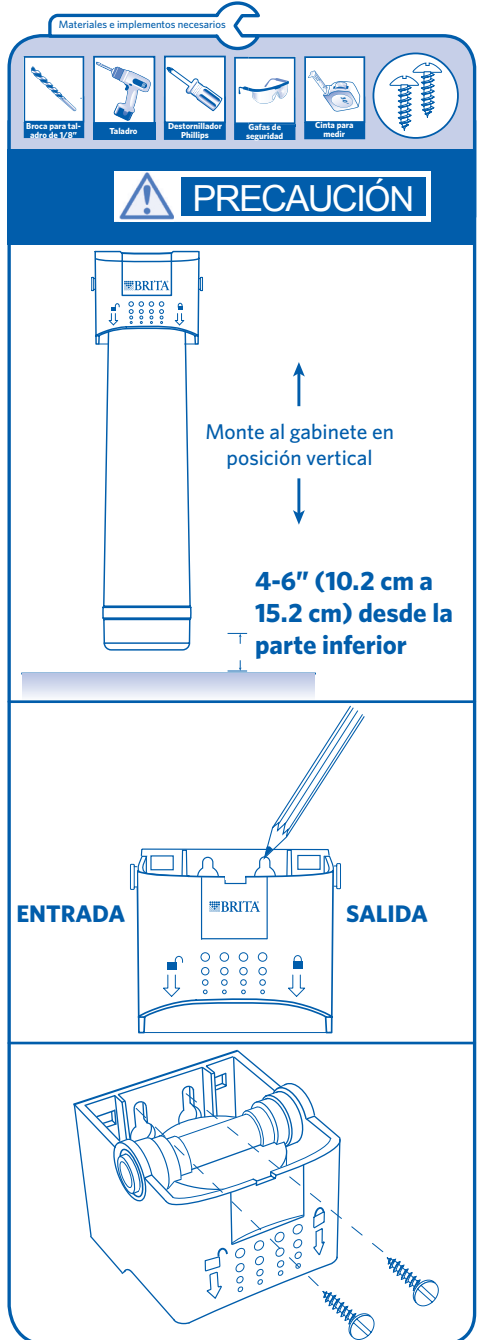

Materiales e implementos necesarios

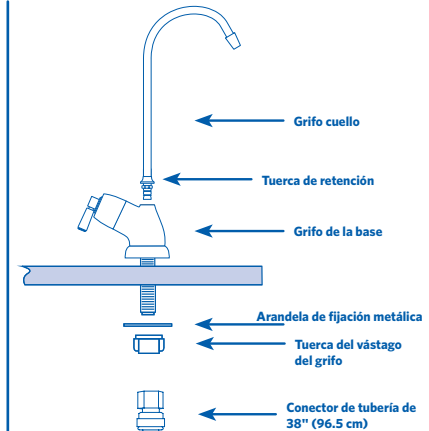
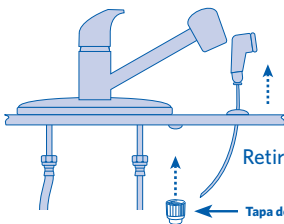
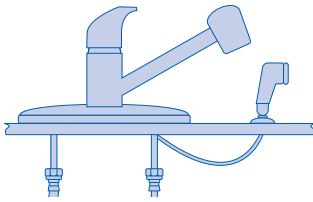

- Compruebe que la válvula de agua fría esté cerrada.
- Desconecte el rociador del sistema del conector del grifo de cocina. Cierre del conector el vástago con tapa de compresión*.
- Ensamble el cuello del grifo al grifo. Inserte el cuello en la parte superior de la base del grifo y apriete la tuerca de retención hasta que quede ceñida.
- Coloque el vástago roscado en el fregadero o en el agujero de la encimera. Asegúrese de que el grifo quede asentado de forma plana en la parte superior del fregadero o en la superficie de la encimera.
- Desde la parte inferior del fregadero, coloque la arandela de fijación metálica en el vástago del grifo. Enrosque la tuerca del vástago del grifo en el vástago del grifo, hasta que quede a ras con la arandela de fijación metálica y ligeramente ceñido, y asegúrese de que el surtidor del grifo esté en la posición adecuada. Apriete la tuerca con los dedos para asegurar el grifo al fregadero.

NOTA: No apriete la tuerca del vástago del grifo con un alicate, ya que puede dañar las roscas.
Retire el conector de tubería de 3/8" antes de ensamblar la arandela de fijación metálica y la tuerca del vástago del grifo.

*Este es un artículo que debe adquirirlo en su ferretería o tienda de artículos de plomería local.
Los tamaños varían según el fabricante del grifo.

Instalación del grifo auxiliar

Fije la tubería/acoples a la tubería de agua/filtro

Paso 3

Para sistemas USS-301 y USS-302 Redi-Twist™

Materiales e implementos necesarios



ADVERTENCIA



VÁLVULA DE AGUA FRÍA

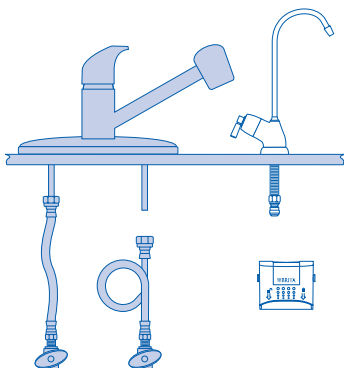

VÁLVULA DE AGUA CALIENTE

VÁLVULA DE AGUA FRÍA

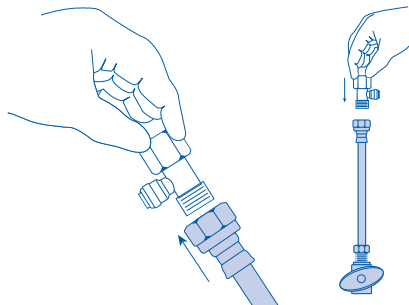

VÁLVULA DE AGUA FRÍA

- Desconecte la parte superior de la tubería de agua fría del vástago del grifo.
- Enrosque el adaptador del grifo de cocina en el extremo inferior del vástago del grifo y en el extremo superior de la tubería de agua fría.

Paso 3 continúa en la página siguiente >>

Para sistemas USS-301 y USS-302 Redi-Twist™

Paso 3 Fije la tubería/acoples a la tubería de agua/filtro

<< Paso 3 viene de la página anterior

Materiales e implementos necesarios



Cuchilla multiuso



acoples que debe seguir

Moje los extremos de la tubería antes de insertarla

- ✓ **Corte en ángulo recto en ambos extremos**
- ✗ **No doble ni engarce**
- ✗ **No corte en ángulo**

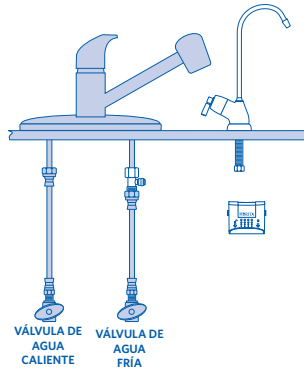

VÁLVULA DE AGUA CALIENTE VÁLVULA DE AGUA FRÍA

Nota: La tubería necesaria para este paso no se incluye en el paquete. Use la tubería que vino con su sistema de filtración Brita® USS-301 Redi-Twist™.

* Nota: Para sistemas con tuberías de agua de 1/4" (6.4 mm) necesitará comprar reductores y conectores para conectar a este grifo.

CONECTE EL EXTREMO DE LA TUBERÍA (A) AL ADAPTADOR DEL GRIFO AUXILIAR

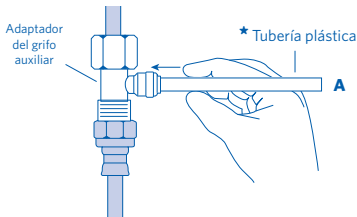

Adaptador del grifo auxiliar

* Tubería plástica

SEGUIDAMENTE CONECTE EL OTRO EXTREMO DE LA TUBERÍA (A) AL PUERTO DE ENTRADA DEL CABEZAL DEL SISTEMA

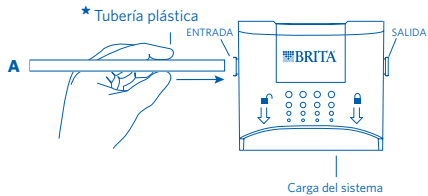

* Tubería plástica

Carga del sistema

AHORA INSERTE LA TUBERÍA (B) EN EL EXTREMO DEL VÁSTAGO DEL GRIFO

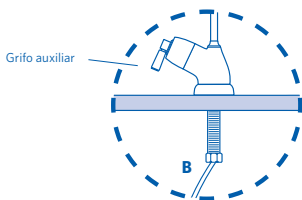

Grifo auxiliar

B

FINALMENTE CONECTE LA TUBERÍA (B) DEL GRIFO AUXILIAR AL PUERTO DE SALIDA DEL CABEZAL DEL SISTEMA

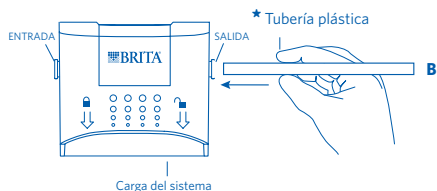

* Tubería plástica

Carga del sistema

- Determine la longitud de la tubería plástica necesaria para conectar el puerto de entrada al adaptador del grifo auxiliar y al puerto de salida del grifo auxiliar.
- Corte la tubería plástica en ángulo recto en ambos extremos al largo necesario.
- Evite dejar la tubería a un largo excesivo que pudiera crear torceduras.
- Inserte toda la tubería en los conectores de inserción a presión como se ilustra.



Para sistemas USS-301 y USS-302 Redi-Twist™

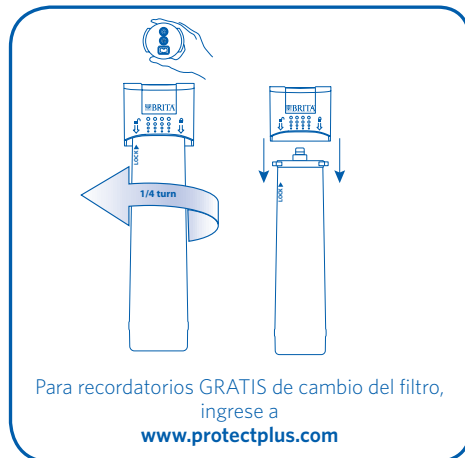
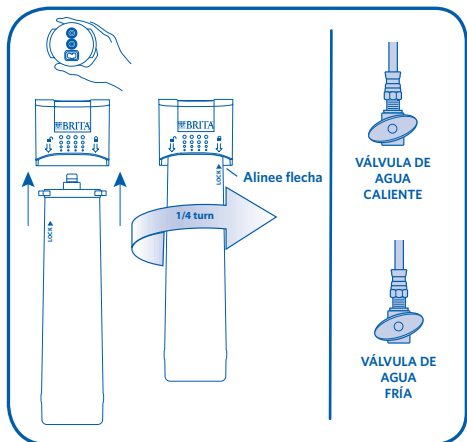

- Sostenga el filtro Redi-Twist™ con la etiqueta orientada hacia usted.
- Inserte el filtro en el cabezal del sistema hasta que las dos boquillas se asienten en los puertos.
- Gire el filtro Redi-Twist™ de derecha a izquierda hasta que llegue al tope.
- Abra la válvula de suministro de agua fría.
- Active el filtro nuevo y el grifo. Deje que el agua corra aproximadamente durante 10 minutos.
- Revise si hay fugas.
- Si el sistema tiene fugas, cierre la válvula de suministro de agua fría y consulte la guía de localización y solución de problemas.

Nota: Coloque toallas de papel o un paño debajo del sistema de filtración para recoger un posible goteo.

- Gire el filtro Redi-Twist™ en el sentido horario hasta que desenganche. Retire y deseche el filtro Redi-Twist™ usado.
- Consulte la paso 4 para insertar el filtro nuevo.
- Lave el filtro con agua corriente durante 10 minutos. Consulte el paso 3 para obtener más detalles.
- Cambiar el filtro de agua con regularidad garantiza el desempeño óptimo del sistema de filtración de agua.
- Anote la fecha de instalación del filtro en la etiqueta del cartucho del tanque.

Para sistemas USS-301 y USS-302 Redi-Twist™

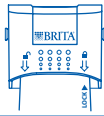

Fugas entre el ensamblado del cabezal del sistema y el filtro Redi-Twist™

- * Retire el filtro Redi-Twist™ e inspeccione las juntas tóricas. Compruebe que estén en su lugar y que no tengan suciedad ni partículas.
- * Instale el filtro Redi-Twist™.
- * Abra la válvula de suministro de agua fría y el grifo del filtro.
- * Compruebe que el filtro Redi-Twist™ esté totalmente en la posición bloqueada.

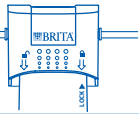

Fugas alrededor de los acoples

- * **Cierre la válvula de suministro de agua fría.** Presione en la anilla de los acoples de entrada y/o salida. Retire la tubería e inspeccione. Repare/cambie la tubería. Vuelva a conectar la tubería. Verifique que la tubería flexible no esté engarzada.
- * Vuelva a abrir la válvula de suministro de agua fría y abra el grifo para obtener agua filtrada.



Fugas en la conexión del adaptador del grifo de cocina

- **Cierre la válvula de suministro de agua fría al sistema de filtración.**
- Ubique el adaptador del grifo de cocina.
 - Si la tubería de plástico gotea, siga los pasos previos.
 - Si la rosca entre el adaptador del grifo de cocina y el espárrago está goteando, apriétela de forma más segura. Si el goteo continúa, desconecte la tubería plástica y retire el adaptador del grifo de cocina. Envuelva el adaptador del grifo de cocina y la tubería de suministro de agua fría con cinta de plomería y vuelva a instalar.
 - Vuelva a abrir la válvula de suministro del agua fría y abra el grifo para obtener agua filtrada.



Instalación del grifo auxiliar

Guía de localización y solución de problemas



Goteo alrededor del grifo auxiliar

- * **Cierre la válvula de suministro de agua fría.**
- * Revise si hay goteo alrededor del acople de compresión. Si hay goteo, revise para comprobar si todas las conexiones están seguras.
- * Si el goteo continúa, desconecte la tubería plástica de 3/8" y envuelva el anillo plástico con cinta de plomería y apriete la tuerca de compresión.



Goteo alrededor de la conexión del grifo auxiliar

- * **Cierre la válvula de suministro de agua fría al sistema de filtración.**
- * Ubique la tapa de compresión que cubre el vástago del conector de la manguera del rociador.
 - Compruebe que la tapa esté asentada de forma correcta y segura.
 - Si el goteo continúa, utilice cinta de plomería o revise si otro tamaño de tapa es más adecuado.

» Si la fuga continúa, cierre el suministro de agua y llame al Departamento de servicio al cliente o a un plomero local.



El uso y la calidad del agua de su tubería de alimentación de agua afectan la vida de los cartuchos del filtro. Los cartuchos deben cambiarse con mayor frecuencia si la presión del agua del filtro comienza a disminuir notablemente o si el filtro no funciona satisfactoriamente.

Después de períodos prolongados sin uso, se recomienda purgar completamente el sistema de filtración. Deje correr el agua durante 10 minutos antes de usar.

El filtro Redi-Twist™ que se utiliza con este sistema de filtración tiene una vida de servicio limitada. Los cambios en el sabor, olor y/o flujo del agua que se filtra indican que debe cambiar el filtro.

Consulte la Hoja de Datos de rendimiento para el rendimiento certificado de sistemas específicos con los cartuchos indicados.



¿NECESITAS AYUDA? 1-866-709-2086

Antes de comenzar, cierre la tubería de suministro de agua fría hasta que se haya resuelto el problema del goteo.

Great-Tasting Water that's better for the environment¹

Gran degustación de agua que es mejor para el medio ambiente¹

Great-tasting water >

Agua de estupendo sabor

When water tastes better,
you'll drink more of it

Si el agua tiene mejor sabor, beberá más



Reduce chlorine (taste and odor)² >

Disminuye el cloro (sabor y olor)²

Brita® filters reduce chlorine (taste and odor)² found in
tap water, leaving you with great-tasting water

Los filtros Brita® disminuyen el cloro (sabor y olor)² que
se encuentra en el agua del grifo, brindándole un agua de
estupendo sabor



Products to fit your life >

Productos que se adaptan a su estilo de vida

A variety of Brita® products to fit you and your
family's lifestyle

Una diversidad de productos Brita® que se adaptan a usted
y al estilo de vida de su familia



Better for the environment, and your wallet³ >

Es mejor para el medio ambiente
y su cartera³

Visit Brita online at www.Brita.com
to learn how you can make a positive impact
on the environment

Visite Brita® a través de Internet en www.Brita.com para conocer
cómo hacer un impacto positivo en el medio ambiente



1 No bottles to throw away.

2 Substances reduced may not be in all users' water.

3 Can save money versus bottled water.

1 Sin botellas que desechar.

2 Las sustancias que disminuye puede que no estén en el agua de
todos los usuarios.

3 Se puede ahorrar dinero en comparación con el agua embotellada.

© 2015 Protect Plus. The BRITA trademark and logo are registered trademarks of Brita LP and are used under license
by Protect Plus, LLC. All rights reserved.

© 2015 Protect Plus. La marca comercial BRITA y el logotipo son marcas comerciales registradas de Brita LP y se
utilizan bajo licencia de Protect Plus, LLC. Todos los derechos reservados.