

Parts and Recommended Tools

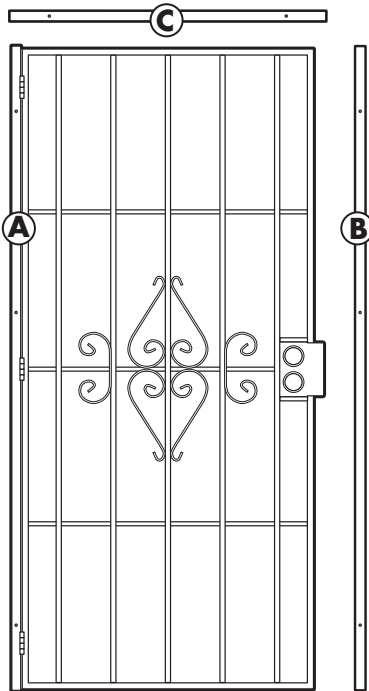

- A)** Door/Hinge-side Jamb Assembly (1)
- B)** Lock-side Jamb (1)
- C)** Top Header Jamb (1)
- D)** 4" One-way Screw (8)

YOU WILL NEED:

Your choice of locksets, with 2-3/8" backset (sold separately)

Recommended Tool List:

- Measuring tape
- Pencil
- Level or string plumb line
- Drill and 3/16" drill bit
- One-way driver
- Safety glasses
- Wood blocks (2x4, 1x3, etc.)
- Wood shims

It is also recommended to have a helper.

1

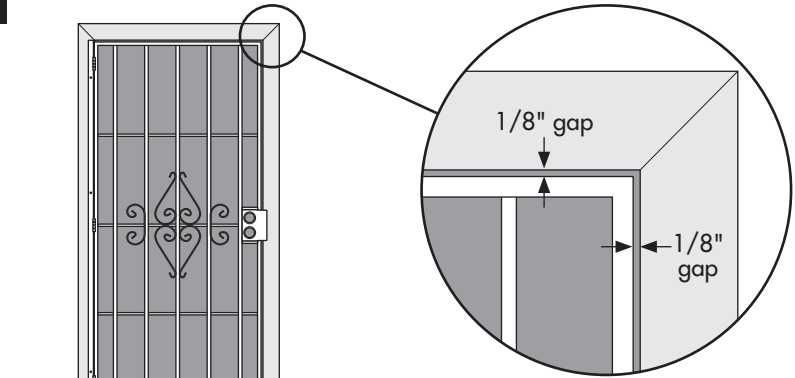

Wood blocks and shims placed underneath door, will help to hold position

Position door/hinge-side jamb assembly (A) in front of opening. Allow for a 1/8" gap between the lock-side edge of door and inside-edge of your mounting surface, as well as a 1/8" gap between the top-edge of door and bottom-edge of your mounting surface. Make certain the assembly is plumb.

Important: All jambs must be positioned on the facing surface of the frame around the opening, and secured to a stud in the wall.

Mark the location of the mounting holes. Set door aside and pre-drill 3/16" holes where marked. Fasten the door/jamb assembly to the house using the one-way screws (D) provided.

2

Install your choice of locksets, with 2-3/8" backset (sold separately). Fully extend the lock bolts into the "locked" position.

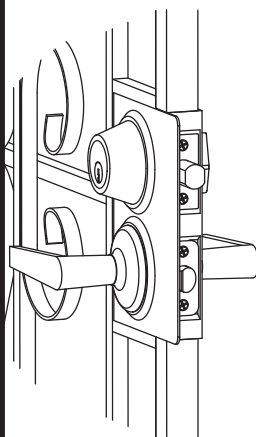

3

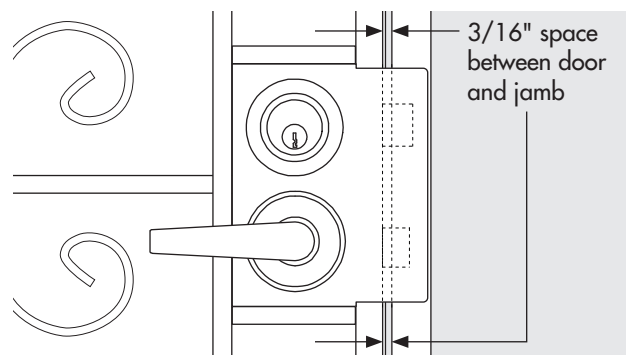

With the lock bolts extended, align the lock bolts with the holes in the lock-side jamb (B). Allow approximately 3/16" space between the door and the jamb. Make certain the jamb is plumb, and the top is level to the top of the hinge-side jamb.

Mark the location of the mounting holes. Set the jamb aside and pre-drill 3/16" holes where marked. Fasten the jamb to the house using the provided one-way screws (D).

4



Position the top header jamb (C) across the top of the two side jambs. Make certain there is a minimum 1/8" space between the header and the top of the door frame, and that the header is level.

Mark the location of the mounting holes. Set the jamb aside and pre-drill 3/16" holes where marked. Fasten the jamb to the house using the provided one-way screws (D).

Piezas y herramientas recomendadas

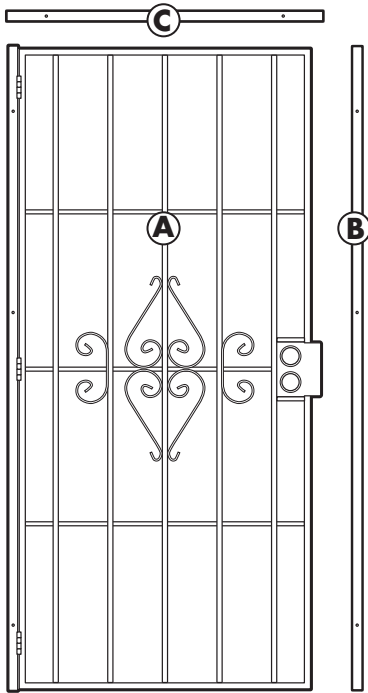

- A)** Ensamblado de la jamba de la puerta/lado de la bisagra (1)
- B)** Jamba del lado de la cerradura (1)
- C)** Jamba del travesaño superior (1)
- D)** Tornillos unidireccionales de 4" (8)

NECESITARÁS:

Cerraduras elegidas con retiro de 2-3/8" (vendidas por separado)

Lista de herramientas recomendadas:

- Cinta métrica
- Lápiz
- Nivel o plomado de cuerda
- Taladro y brocos de 3/16"
- Broca de taladradora para tornillo de una direccional
- Gafas de seguridad
- Bloques de madera (2x4, 1x3 etcétera)
- Cuñas de madera

Se recomienda tener un ayudante.

1

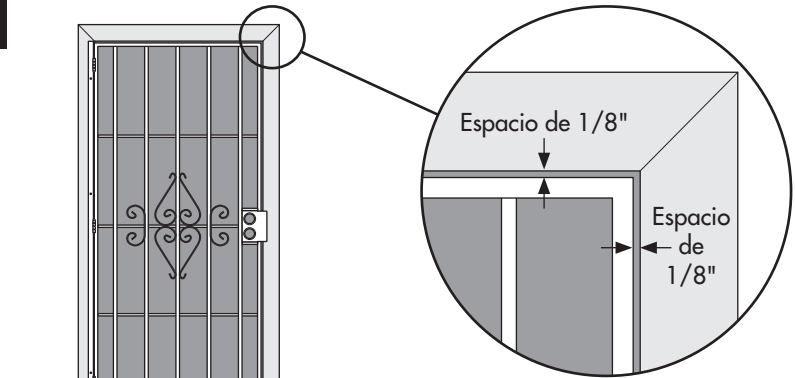

Los bloques de madera y cuñas colocados debajo de la puerta, ayudarán a mantener la posición.

Coloque el ensamblado de la jamba de la puerta/lado de la bisagra (A) frente a la abertura. Dejar un espacio de 1/8" entre el borde de la puerta, del lado de la cerradura, y el borde interior de tu superficie de montaje; además, debes dejar un espacio de 1/8" entre el borde superior de la puerta y el borde inferior de tu superficie de montaje. Asegúrese de que el ensamblado esté a plomada.

Importante: Todas las jambas deben ser posicionadas en el frente a superficie del marco alrededor de la apertura, y asegurado a un poste en la pared.

Marcar la ubicación de los orificios de montaje. Poner a un lado la puerta y perforar los orificios de 3/16" donde esté marcado. Fijar la puerta a la estructura utilizando los tornillos unidireccionales (D) provistos.

2

Fijar las cerraduras elegidas con un retiro de 2-3/8". (Vendidas por separado) Extender completamente los pasadores del cerrojo a la posición de "cerrado".

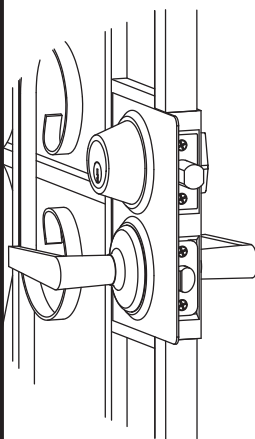

3

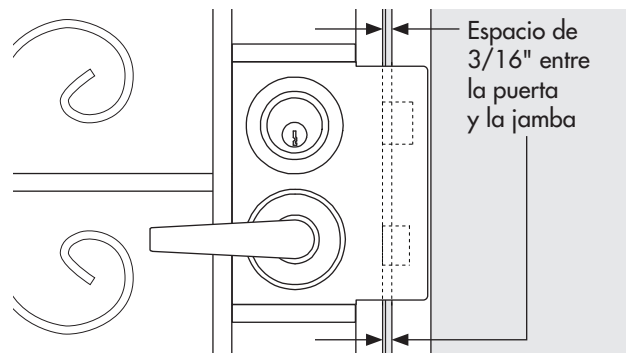

Con los pasadores del cerrojo extendidos, alinear los orificios de cerradura en la jamba del lado de la cerradura (B). Deje aproximadamente 3/16" de espacio entre la puerta y la jamba. Asegúrese de que el jamba esté a plomada, y la parte superior es el nivel de la parte superior de la jamba del lado de la bisagra.

Marcar la ubicación de los orificios de montaje. Poner a un lado la jamba y perforar los orificios de 3/16" donde esté marcado. Fijar la jamba a la estructura utilizando los tornillos unidireccionales (D) provistos.

4



Coloque la jamba de travesaño superior (C) a través de la parte superior de las dos jambas de lado. Asegúrese de que hay un mínimo 1/8" espacio entre la jamba y la parte superior del marco de puerta, y la jamba esté nivelada.

Marcar la ubicación de los orificios de montaje. Poner a un lado la jamba y perforar los orificios de 3/16" donde esté marcado. Fijar la jamba a la estructura utilizando los tornillos unidireccionales (D) provistos.