

USE AND CARE GUIDE

4-LIGHT FLUSHMOUNT

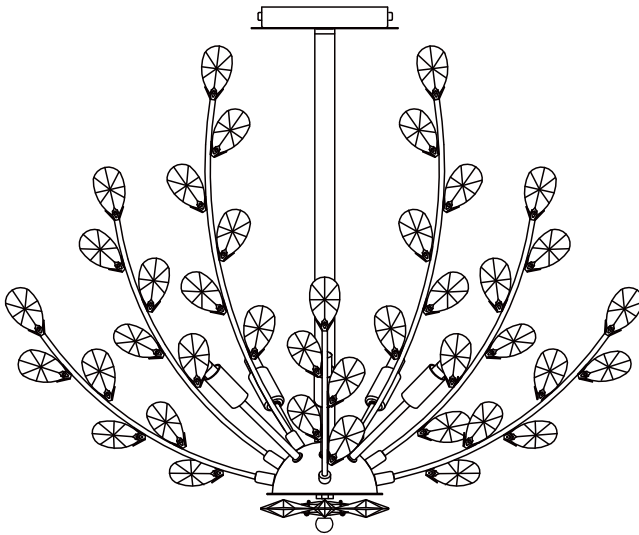

Questions, problems, missing parts? Before returning to the store,
call Home Decorators Collection Customer Service
8 a.m. - 7 p.m., EST, Monday – Friday, 9 a.m. - 6 p.m., EST, Saturday

1-800-986-3460

WWW.HOMEDEPOT.COM/HOMEDECORATORS

THANK YOU

We appreciate the trust and confidence you have placed in Home Decorators Collection through the purchase of this 4-light flushmount. We strive to continually create quality products designed to enhance your home. Visit us online to see our full line of products available for your home improvement needs. Thank you for choosing Home Decorators Collection!

Table of Contents

Table of Contents.....	2	Hardware Included.....	3
Safety Information.....	2	Package Contents.....	4
Warranty.....	2	Installation.....	5
Pre-Installation.....	3	Care & Cleaning.....	7
Planning Installation	3	Troubleshooting.....	7
Tools Required.....	3		

Safety Information

- Read all instructions before assembling and installing.
- Consult a qualified electrician for installation of this fixture.
- If you have any non-electrical questions about this fixture, please contact our Customer Service Team at 1-800-986-3460 or visit www.homedepot.com/homedecorators.
- Please reference your SKU 1002 371 844 or (UPC 773546268266).
- Keep your receipt and these instructions for proof of purchase.



CAUTION: Before starting installation of this fixture or removal of a previous fixture, disconnect the power by turning off the circuit breaker or by removing the fuse at the fuse box.



IMPORTANT: Do not install this lighting system in damp or wet locations.



IMPORTANT: Inspect the wire insulation for any cuts, abrasions, or exposed copper that have occurred during shipping. If there is a defect in the wire, do not continue the assembly process. Please call our Customer Service Team at 1-800-986-3460.

Warranty

LIMITED WARRANTY

WHAT IS COVERED

The manufacturer warrants this lighting fixture to be free from defects in materials and workmanship for a period of five (5) years from date of purchase. This warranty applies only to the original consumer purchaser and only to products used in normal use and service. If this product is found to be defective, the manufacturer's only obligation, and your exclusive remedy, is the repair or replacement of the product at the manufacturer's discretion, provided that the product has not been damaged through misuse, abuse, accident, modification, alteration, neglect, or mishandling.

WHAT IS NOT COVERED

This warranty shall not apply to any product that is found to have been improperly installed, set-up, or used in any way not in accordance with the instructions supplied with the product. This warranty shall not apply to a failure of the product as a result of an accident, misuse, abuse, negligence, alteration, faulty installation, or any other failure not relating to faulty material or workmanship. This warranty shall not apply to the finish on any portion of the product, such as surface and/or weathering, as this is considered normal wear and tear. The manufacturer does not warrant and specially disclaims any warranty, whether express or implied, of fitness for a particular purpose, other than the warranty contained herein. The manufacturer specifically disclaims any liability and shall not be liable for any consequential or incidental loss or damage, including but not limited to any labor/expense costs involved in the replacement or repair of said product.

Contact Customer Care at 1-800-986-3460 or visit www.homedepot.com/homedecorators.

Pre-Installation

PLANNING INSTALLATION

Read all instructions before assembly and installation. To avoid damaging this product, assemble it on a soft, non-abrasive surface, such as carpet or cardboard. Inspect each part for defects that may have occurred during shipping. Keep your receipt and these instructions for proof of purchase.

TOOLS REQUIRED



Safety goggles

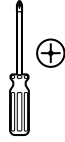

Phillips screwdriver



Flathead screwdriver

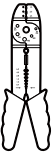

Wire strippers



Wire cutters



Ladder

HARDWARE INCLUDED



NOTE: Hardware not shown to actual size.



Part	Description	Quantity
AA	Wire nut	3
BB	Outlet box screw	2
CC	Ground screw	1
DD	Mounting screw	2
EE	Crossbar	1
FF	Finial	1
GG	Hex screw	15
HH	Hex wrench	1
II	G9 bulb	4

Pre-Installation (continued)

PACKAGE CONTENTS

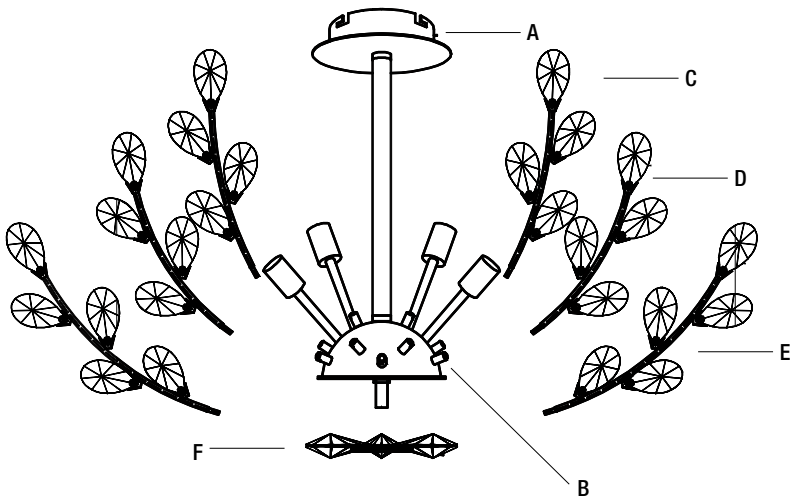

Part	Description	Quantity
A	Canopy	1
B	Fixture body	1
C	Shorter decorative crystal branch	3
D	Middle decorative crystal branch	6
E	Longer decorative crystal branch	6
F	Decorative crystal	1

Installation

1 Installing the bulbs

- Carefully unpack the fixture. Lay out all the parts on a clean surface.
- Install 60W max. G9 shielded bulbs (II) (included) to each socket of the fixture body (B).

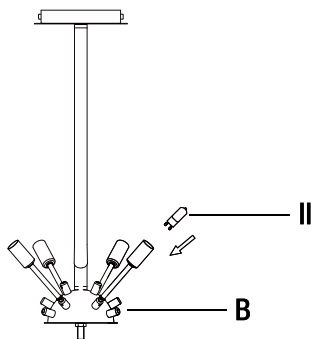

2 Installing the decorative crystal branch

- Carefully insert the shorter decorative crystal branches (C) into the holes on the fixture body (B) as the drawing shows. Secure them with the hex screws (GG) by using the hex wrench (HH).
- Repeat to insert the middle decorative crystal branches (E) and the longer decorative crystal branches (F) as the figure shows.

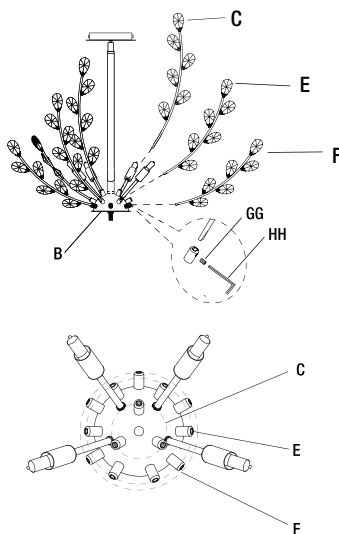

3 Installing the crossbar

WARNING: Turn off power at the main fuse box.

- Secure the crossbar (EE) to the junction box (not included) with the two outlet box screws (BB).

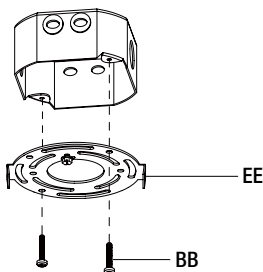

4 Making the electrical connections



NOTE: Always use the wire nuts (AA) to connect wires and push all excess wires and connections back into the junction box (not included).

- Connect the ground wire from the branch circuit to the green ground screw (CC) on the crossbar (EE) and add 6 in. for the ground connection.
- Connect the fixture wires as follows.

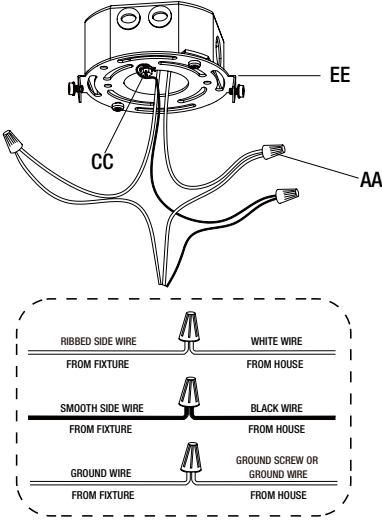

5 Installing the canopy and the finial

- Attach the canopy (A) to the crossbar (EE) and secure it with the supplied two mounting screws (DD).
- Place the decorative crystal (F) over the nipple on the bottom of the fixture body (B), and secure it with the finial (FF).

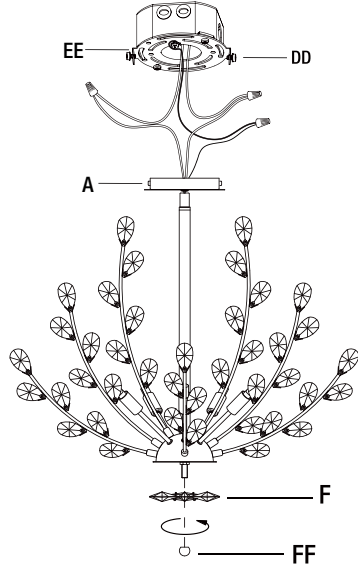

Care and Cleaning

- Clean the light fixture carefully with a soft, dry cloth. Do not use any cleaners with chemicals, solvents, or harsh abrasives.

Troubleshooting

Problem	Possible Cause	Solution
□ The bulb will not light.	□ The bulb is burned out.	□ Replace the light bulb.
	□ The power is off.	□ Ensure that the power supply is turned on.
	□ The circuit breaker is off.	□ Ensure that the circuit breaker is set to the ON position.
□ The fuse blows or the circuit breaker trips when the light is turned on.	□ There are too many items on one circuit.	□ Unplug the other items on the circuit. □ Contact a qualified electrician or call the Customer Service Team at 1-800-986-3460.

HOME DECORATORS COLLECTION

Questions, problems, missing parts? Before returning to the store,
call Home Decorators Collection Customer Service
8 a.m. - 7 p.m., EST, Monday – Friday, 9 a.m. - 6 p.m., EST, Saturday

1-800-986-3460

WWW.HOMEDEPOT.COM/HOMEDECORATORS

Retain this manual for future use.

GUÍA DE USO Y MANTENIMIENTO

LÁMPARA DE 4 LUCES DE INSTALACIÓN AL RAS

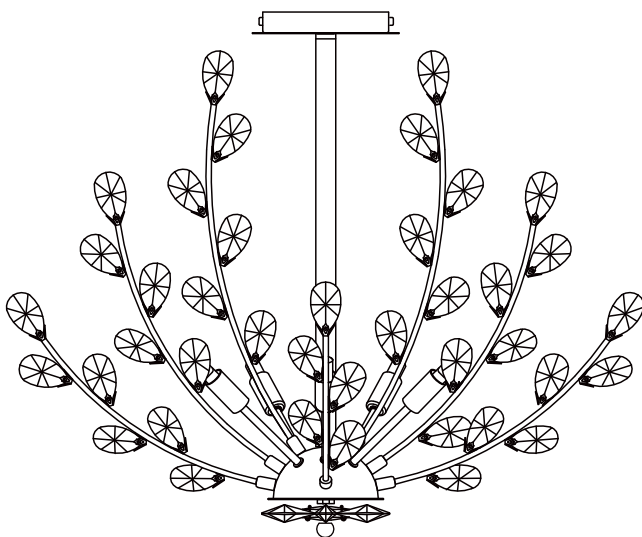

¿Preguntas, problemas o piezas faltantes? Antes de devolver a la tienda,
llama al Servicio al Cliente de Home Decorators Collection,
de lunes a viernes, entre 8 a.m. y 7 p.m. (Este),
y los sábados de 9 a.m. a 6 p.m. (Este).

1-800-986-3460

WWW.HOMEDEPOT.COM/HOMEDECORATORS

GRACIAS POR TU COMPRA

Apreciamos la confianza que has depositado en Home Decorators Collection al comprar esta lámpara de 4 luces para instalación al ras. Nos esforzamos para crear continuamente productos de calidad diseñados con vistas a mejorar tu hogar. Visítanos en Internet y verás nuestra línea completa de productos disponibles para las necesidades de mejoras de tu hogar. ¡Gracias por elegir Home Decorators Collection!

Tabla de contenido

Tabla de contenido.....	2	Herrajes incluidos.....	3
Información de seguridad.....	2	Contenido del paquete.....	4
Garantía.....	2	Instalación.....	5
Preinstalación.....	3	Mantenimiento y limpieza.....	7
Planificación de la instalación.....	3	Solución de problemas.....	7
Herramientas necesarias.....	3		

INFORMACIÓN DE SEGURIDAD

- ❑ Lee todas las instrucciones antes de ensamblar e instalar.
- ❑ Contrata a un electricista calificado para instalar esta lámpara.
- ❑ Si tienes alguna pregunta sobre este candelabro que no sea de instalación eléctrica, llama a nuestro equipo de Servicio al Cliente por el 1-800-986-3460 o visita www.homedepot.com/homedecorators.
- ❑ Usa como referencia el SKU 1002 371 844 o (UPC 773546268266).
- ❑ Conserva el recibo y estas instrucciones como comprobante de compra.



PRECAUCIÓN: Antes de comenzar a instalar esta lámpara o quitar la anterior, corta la electricidad apagando el cortacircuitos o retirando el fusible en la caja correspondiente.



IMPORTANTE: No instales este sistema de iluminación en lugares húmedos.



IMPORTANTE: Revisa que el aislamiento de los cables no haya sufrido ningún corte o abrasión ni tenga filamentos de cobre expuestos por causa del envío. Si hay un defecto en el cable, detén el proceso de ensamblaje. Llama a nuestro equipo de Servicio al Cliente por el 1-800-986-3460.

GARANTÍA

GARANTÍA LIMITADA

QUÉ CUBRE LA GARANTÍA

El fabricante garantiza que esta lámpara no presentará defectos materiales ni de fabricación por un período de cinco (5) años a partir de la fecha de compra. Esta garantía es válida sólo para el comprador original y en condiciones de uso y mantenimiento normales de los productos. Si se detecta algún defecto en este producto, la única obligación del fabricante y su remedio exclusivo será reparar o reemplazar aquel, a su discreción, siempre que el producto no haya sido dañado por uso indebido o abuso, accidente, modificación, alteración, negligencia o manejo inadecuado.

QUÉ NO CUBRE LA GARANTÍA

Esta garantía no cubre ningún producto instalado, configurado o usado incorrectamente sin seguir las instrucciones que vienen con el producto mismo. Esta garantía no cubre fallas del producto por causa de accidente, mal uso, abuso, negligencia, modificaciones o instalaciones defectuosas, ni cualquier otra falla no relacionada con defectos materiales o de fabricación. Esta garantía no se aplica al acabado ni al desgaste ni a ninguna parte del producto, por ejemplo: la superficie, sometida a desgaste normal por el uso. El fabricante no garantiza y queda exonerado especialmente de cualquier garantía expresa o implícita, así como de idoneidad para un fin en particular, que no sea la garantía expresada por este medio. El fabricante queda exento específicamente de cualquier obligación y no es responsable por pérdidas o daños directos o indirectos, incluyendo cualquier costo de mano de obra o gasto relacionado con el reemplazo o reparación del producto.

Comuníquese con Atención al Cliente por el 1-800-986-3460 o visite www.homedepot.com/homedecorators.

Preinstalación

PLANIFICACIÓN DE LA INSTALACIÓN

Lee todas las instrucciones antes de ensamblar e instalar. Para evitar daños al producto, ensámblalo sobre una superficie suave, no abrasiva, como alfombra o cartón. Verifica que ninguna de las piezas haya sufrido daños durante el envío. Conserva el recibo y estas instrucciones como comprobante de compra.

HERRAMIENTAS NECESARIAS



Gafas de seguridad

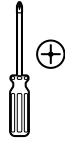

Destornillador Phillips



Destornillador plano



Pelacables



Cortadores de alambre



Escalera de mano

HERRAJES INCLUIDOS



NOTA: Los herrajes no se muestran en tamaño real.



AA



BB



CC



DD



EE



FF



GG



HH



II

Pieza	Descripción	Cantidad
AA	Tuerca para cable	3
BB	Tornillo de la caja eléctrica	2
CC	Tornillo a tierra	1
DD	Tornillo de montaje	2
EE	Barra transversal	1
FF	Remate	1
GG	Tornillo hexagonal	15
HH	Llave hexagonal	1
II	Bombilla G9	4

Preinstalación (continuación)

CONTENIDO DEL PAQUETE

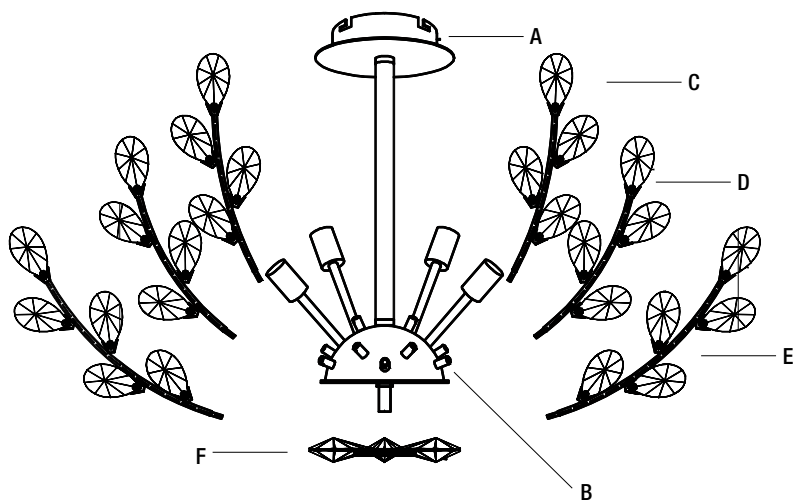

Pieza	Descripción	Cantidad
A	Cubierta	1
B	Cuerpo de la lámpara	1
C	Rama corta de cristal decorativo	3
D	Rama mediana de cristal decorativo	6
E	Rama larga de cristal decorativo	6
F	Cristal decorativo	1

1 Cómo instalar las bombillas

- Desempaca la lámpara con cuidado. Coloca todas las piezas sobre una superficie limpia.
- Instala bombillas G9 de 60 W máx. (no incluidas) en cada portabombilla del cuerpo de la lámpara (B).

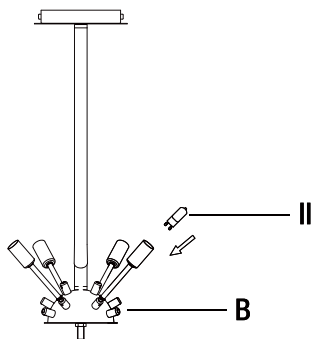

2 Cómo instalar las ramas de cristal decorativo

- Inserta con cuidado las ramas cortas de cristal decorativo (C) en los orificios del cuerpo de la lámpara (B) como muestra el diagrama. Asegúralas con tornillos hexagonales (GG) usando la llave hexagonal (HH).
- Repite para insertar las ramas medianas (E) y largas (F) de cristal decorativo, como muestra la figura.

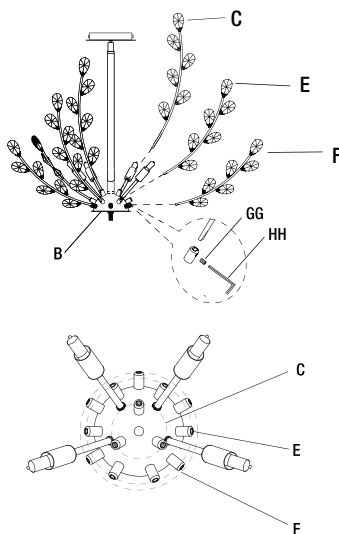

3 Cómo instalar la barra transversal

ADVERTENCIA: Desconecta la electricidad en la caja principal de fusibles.

- Asegura la barra transversal (EE) en la caja de conexiones (no incluida) con los dos tornillos de la caja eléctrica (BB).

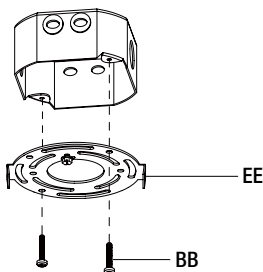

4 Cómo hacer las conexiones eléctricas



NOTA: Usa siempre las tuercas para cables (AA) para conectarlos y mete todos los cables y conexiones que sobresalgan dentro de la caja eléctrica (no incluida).

- Conecta el cable a tierra del circuito derivado al tornillo verde de conexión a tierra (CC) sobre la barra transversal (EE) y agrega 15.2 cm para esa conexión.
- Conecta los cables de la lámpara de la siguiente manera:

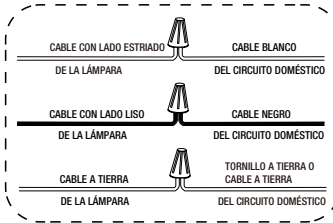
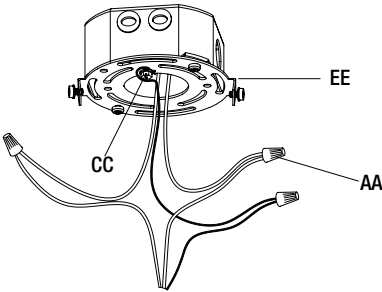

5 Cómo instalar la cubierta y el remate

- Fija la cubierta (A) en la barra transversal universal (EE) y asegúrala con los tornillos de montaje incluidos (DD).
- Coloca el cristal decorativo (F) sobre la boquilla en la parte inferior del cuerpo de la lámpara (B) y asegúralo con el remate (FF).

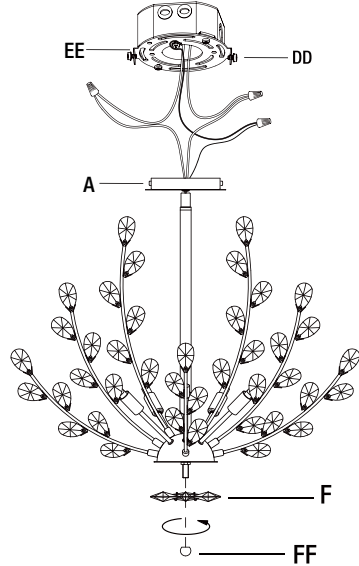

Mantenimiento y limpieza

- Limpia cuidadosamente la instalación con un paño suave y seco.No uses limpiadores con químicos, solventes ni productos abrasivos.

Solución de problemas

Problema	Posible causa	Solución
□ La bombilla no enciende.	□ La bombilla está fundida.	□ Reemplaza la bombilla.
	□ No hay corriente eléctrica.	□ Asegúrate de que la fuente de corriente esté encendida.
	□ El cortacircuito está apagado.	□ Verifica que el cortacircuitos está en la posición "ON" (encendido)
□ El fusible se funde o el cortacircuitos se activa al encenderse la luz.	□ Hay demasiados artículos en un circuito.	□ Desconecta los demás artículos del circuito. □ Contacta a un electricista calificado o llama al equipo de Servicio al Cliente al 1-800-986-3460

HOME DECORATORS COLLECTION

¿Preguntas, problemas o piezas faltantes? Antes de devolver a la tienda, llama al Servicio al Cliente de Home Decorators Collection, de lunes a viernes, entre 8 a.m. y 7 p.m. (Este), y los sábados de 9 a.m. a 6 p.m. (Este).

1-800-986-3460

WWW.HOMEDEPOT.COM/HOMEDECORATORS

Conserva este manual para uso futuro.