

**VELUX®**

# VELUX INTEGRA® KLR 200



**ENGLISH:** Quick start guide

**ESPAÑOL:** Guía rápida

**FRANÇAIS :** Guide de démarrage rapide

**日本語:** クイックスタートガイド



<b>ENGLISH</b>	Getting started	4-8
	Turn on/Home/Stop all products	9
	Functions	10
	Replacing a control	11-16
	Adding a control	17-21
	Adding products	22-24
	Deleting products	25-27

<b>ESPAÑOL</b>	Antes de comenzar	4-8
	Accionar/Inicio/Parar todos los productos	9
	Funciones	10
	Reemplazar un control	11-16
	Añadir un control	17-21
	Añadir productos	22-24
	Borrar productos	25-27

<b>FRANÇAIS</b>	Mis en service	4-8
	Activer/Home/Arrêt d'urgence	9
	Fonctions	10
	Remplacer une commande	11-16
	Ajout d'une commande	17-21
	Ajout des produits	22-24
	Suppression des produits	25-27

<b>日本語</b>	はじめに	4-8
	電源を入れる／ホーム／全ての製品を停止	9
	機能	10
	リモコンの交換	11-16
	リモコンの追加	17-21
	製品の追加	22-24
	製品の削除	25-27

## ENGLISH: Getting started

Before you can operate your VELUX INTEGRA® products, they must be registered in the control pad.

## ESPAÑOL: Antes de comenzar

Antes de accionar los productos VELUX INTEGRA®, estos deben estar registrados en el panel de control.

## FRANÇAIS : Mis en service

Avant d'utiliser vos produits VELUX INTEGRA®, ils doivent être enregistrés dans la commande tactile.

## 日本語: はじめに

ベルックス製品を操作する前に、リモコンに製品を登録する必要があります。

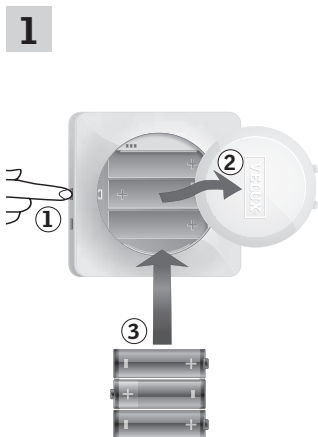

**ENGLISH:** Remove the battery lid by pressing the release button as shown in the illustration ①, ②. Insert batteries (type AA/LR6) ③. Replace lid.  
**Caution:** Risk of explosion if battery is replaced by an incorrect type.

**ESPAÑOL:** Quite la tapa de la batería presionando el botón de traba, tal como se muestra en la imagen ①, ②. Introduzca las baterías (tipo AA/LR6) ③. Vuelva a colocar la tapa.  
**Precaución:** Existe riesgo de explosión si la batería no se reemplaza por el tipo correcto.

**FRANÇAIS :** Retirer le couvercle des piles en appuyant sur le bouton de déverrouillage, comme le montre l'illustration ①, ②. Insérer les piles (type AA/LR6) ③. Remettre le couvercle.

**Attention :** Risque d'explosion si la pile est remplacée par un type incorrect.

**日本語:** 図①②の通り、解除ボタンを押して電池ケースの蓋を外してください。電池(単3アルカリ電池)を入れます③。

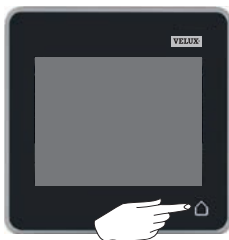
**2**

**ENGLISH:** Tap  to turn on the control pad.

**ESPAÑOL:** Pulse  para activar el panel de control.

**FRANÇAIS :** Appuyer  pour activer la commande tactile.

**日本語:**  を押してリモコンを起動させてください。

**3**

**ENGLISH:** Choose language **①**. Tap  **②**.

**ESPAÑOL:** Elija el idioma **①**. Pulse  **②**.

**FRANÇAIS :** Choisir la langue **①**. Appuyer  **②**.

**日本語:** 言語を選択してください **①**。  
 を押してください**②**。

**4**

**ENGLISH:** Follow the instructions in the display and tap  when you are ready.

**ESPAÑOL:** Siga las instrucciones de la pantalla y pulse  cuando esté listo.

**FRANÇAIS :** Suivre les consignes affichées à l'écran et appuyer  dès que vous êtes prêt.

**日本語:** 画面の指示に従って、準備が出来たらを押してください。

5



**ENGLISH:** If **all** the products have been found, tap ⇨.

**Note:** Tap "Search again" if the control pad does **not** find **all** the products, and follow the instructions in the display.

**ESPAÑOL:** Pulse ⇨ cuando **todos** los productos hayan sido localizados.

**Nota:** Pulse "Buscar de nuevo" si el panel de control **no** localiza **todos** los productos, y siga las instrucciones de la pantalla.

**FRANÇAIS :** Appuyer ⇨ lorsque **tous** les produits ont été enregistrés.

**À noter :** Appuyer "Rechercher", si **tous** les produits **n'ont pas** été trouvés et suivre les instructions à l'écran.

**日本語:** すべての製品が見つければ、⇨を押してください。

**注意:** リモコンがすべての製品を見つけないければ「再検索」を押して、画面の指示に従ってください。

6

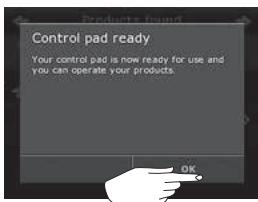

**ENGLISH:** Tap "OK".

**ESPAÑOL:** Pulse "Aceptar".

**FRANÇAIS :** Appuyer "OK".

**日本語:** 「OK」を押してください。

7



**ENGLISH:** The product you can operate is shown in the middle of the display. Select the product you want to operate by swiping a finger over the display in the directions of the arrows.

**ESPAÑOL:** El producto que puede accionar se muestra en el medio de la pantalla. Seleccione el producto que quiere accionar arrastrando su imagen en la dirección de las flechas.

**FRANÇAIS :** Le produit que vous pouvez faire fonctionner est affiché au milieu de l'écran. Sélectionner le produit que vous souhaitez faire fonctionner en effleurant l'écran avec le doigt dans les directions des flèches.

**日本語:** 操作可能な製品が画面の中央に表示されます。画面上で矢印の方向に指を滑らせることによって操作したい製品を選択してください。

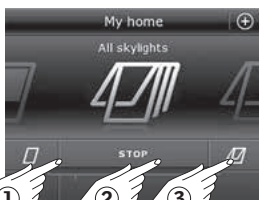
**8a**

**ENGLISH:** ① Close ② Stop  
③ Open

**ESPAÑOL:** ① Cerrar ② Parar  
③ Abrir

**FRANÇAIS :** ① Fermer ② Arrêter  
③ Ouvrir

**日本語:** ① 閉める ② ストップ  
③ 開ける

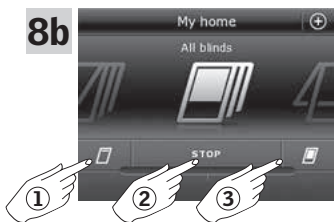
**8b**

**ENGLISH:** ① Open ② Stop ③ Close

**Note:** Before operating a blind for the first time, tap "STOP" and then "Close" within 3 seconds. This will activate the blind.

**ESPAÑOL:** ① Abrir ② Parar  
③ Cerrar

**Nota:** Antes de poner en funcionamiento una cortina por primera vez, pulse "PARAR" y después "Cerrar" dentro de los 3 segundos. Esto activará la cortina.

**FRANÇAIS :** ① Ouvrir ② Arrêter  
③ Fermer

**À noter :** Avant de faire fonctionner un store pour la première fois, appuyer "ARRÊTER" et puis "Fermer" en dedans de 3 secondes. Ceci activera le store.

**日本語:** ① 開める ② ストップ  
③ 閉める

**注意:** 初めてブラインドを操作する前に「ストップ」を押し、3秒以内に「閉める」を押してください。これでブラインドが起動します。



**ENGLISH:** Turn on/Home/Stop all products

**ESPAÑOL:** Accionar/Inicio/Parar todos los productos

**FRANÇAIS :** Activer/Home/Arrêt d'urgence

**日本語:** 電源を入れる／ホーム／全ての製品を停止





**ENGLISH:** To prolong the lifetime of the control pad batteries, the display goes into sleep mode shortly after the last touch. You turn on the display again by tapping .

When the display is on, a tap on  takes you back to the first product in the product navigator.

Touching and holding  for at least 3 seconds stops all products.

**ESPAÑOL:** Para prolongar el uso de las baterías en el panel de control, el panel de control se queda en modo ahorro de energía después de la última pulsación. Puede acceder de nuevo a la pantalla si pulsa .

Cuando la pantalla está activada, una pulsación en  le permite ir de nuevo al navegador de producto.

Mantener la pulsación en  por lo menos 3 segundos inmoviliza todos los productos.

**FRANÇAIS :** Pour prolonger la durée de vie des piles de la commande tactile, l'écran se met en veille rapidement après la dernière utilisation. Vous pouvez activer à nouveau l'écran en appuyant sur .

Lorsque l'écran est activé, un appui sur  vous permet de revenir sur le premier produit à l'accueil.

Appuyer et maintenir la touche  enfoncée pendant au moins 3 secondes pour que tous les produits s'arrêtent.

**日本語:** リモコンの電池寿命を延ばすために、画面は操作が終わるとすぐにスリープモードに入ります。を押すことによって再び画面をONにすることができます。

画面がONになっているときにを一回押すと製品ナビゲーターの1つ目の製品に戻ります。

を少なくとも3秒間押さえ続けると全ての製品が停止します。

**ENGLISH: Functions**

**ESPAÑOL: Funciones**

**FRANÇAIS : Fonctions**

**日本語：機能**



**ENGLISH:** The ⊕ button gives access to a number of standard programs which help you to get even more out of your VELUX products. You can also adjust the programs to your needs or even make your own programs. Also tap ⊕ to change the settings in your control pad or to add, change products etc.

**ESPAÑOL:** El icono ⊕ permite el acceso a un número de programas estándar que pueden ayudarle aún más con los productos VELUX. Puede también ajustar los programas a sus necesidades o incluso crear sus propios programas.

Pulse también ⊕ para cambiar la configuración del panel de control o para añadir, cambiar productos, etc.

**FRANÇAIS :** Le bouton ⊕ donne accès à un certain nombre de programmes standard qui vous aiderons à profiter encore plus de vos produits VELUX. Vous pouvez adapter les programmes à vos besoins ou même faire vos propres programmes.

Appuyer également sur ⊕, pour changer les réglages de votre commande tactile, rajouter ou modifier des produits etc.

**日本語：** ⊕ボタンを押すことで標準プログラムにアクセスすることができます。また、プログラムをご希望の設定に調整することも可能です。さらに、リモコンの設定変更や製品の追加、変更などができます。

## **ENGLISH: Replacing a control / Failure of initial set-up**

If a non-functional control must be replaced or if the control pad cannot find certain products, you can make the products ready for registration by manually resetting them to initial factory settings.

**Note:** Reset products cannot be operated until they have been registered in the control pad again. See the section *Getting started*.

## **ESPANOL: Reemplazar un control / Falla de la configuración inicial**

Si debe reemplazarse un control que no funciona o si no encuentra en panel de control ciertos productos, puede configurar los productos para el registro si los reinicia manualmente con su configuración de fábrica.

**Nota:** No puede accionar productos que han sido reiniciados hasta que han sido registrados en el panel de control de nuevo. Véase la sección *Antes de comenzar*.

## **FRANÇAIS : Remplacer une commande / Échec de l'initialisation**

Si une unité de commande non-fonctionnelle doit être remplacée ou si la commande tactile ne trouve pas certains produits, ils peuvent être préparés pour l'enregistrement en étant réinitialisé manuellement aux réglages d'usine.

**À noter :** Les produits réinitialisés ne peuvent plus être manœuvrés, tant qu'ils n'ont pas été enregistrés à nouveau dans la commande tactile. Voir la section *Mise en service*.

## **日本語: 初期設定に失敗した場合**

リモコンが一部の製品を見つけることができない場合、その製品を手動で工場初期設定にリセットすることで製品の登録準備をすることができます。

**注意:** リセットされた製品はリモコンに登録されるまで操作できません。「はじめに」の章を参照してください。



**Resetting VELUX INTEGRA® skylights  
VSE/VSS/VCE/VCS**

**p. 12-13**



**Resetting VELUX INTEGRA® solar-powered blinds**

**p. 14-15**



**Resetting VELUX INTEGRA® control unit KLC 500**

**p. 16**

**ENGLISH:** Resetting VELUX INTEGRA® skylights  
VSE/VSS/VCE/VCS

**ESPAÑOL:** Reinicializar los tragaluzes VELUX INTEGRA®  
VSE/VSS/VCE/VCS

**FRANÇAIS :** Réinitialisation de puits de lumière VELUX INTEGRA®  
VSE/VSS/VCE/VCS

**日本語:** VSEのリセット

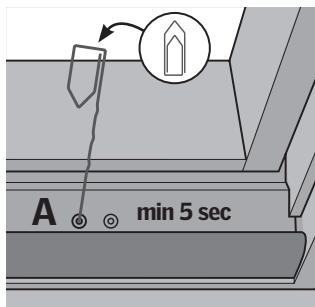
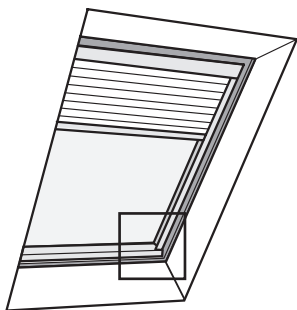

**ENGLISH:** To reset the skylight operator and connected electrical products, close the sash by pressing the button closest to the center of the skylight (A).

When the skylight is closed, press and hold the button closest to the center of the skylight (A) for at least 5 seconds. The skylight operator and other electrical products connected to the skylight will run briefly back and forth indicating that they are ready to be registered.

**ESPANOL:** Para reinicializar el motor de apertura del tragaluz y otros productos eléctricos conectados, cierre la hoja del tragaluz presionando el botón más cercano al centro del tragaluz **(A)**.

Cuando el tragaluz esté cerrado, presione el botón más cercano al centro del tragaluz **(A)** y manténgalo presionado durante al menos 5 segundos. El motor de apertura del tragaluz y otros productos eléctricos conectados al tragaluz se moverán apenas hacia delante y hacia atrás, lo que indica que están listos para registrarse.

**FRANÇAIS :** Pour réinitialiser le moteur d'un puits de lumière et autres appareils électriques connexes, fermer le châssis en appuyant le bouton situé le plus près du centre du puits de lumière **(A)**.

Lorsque le puits de lumière est fermé, appuyer et maintenir enfoncé le bouton situé le plus près du centre du puits de lumière **(A)** pendant au moins 5 secondes. Le moteur du puits de lumière et les autres appareils électriques connexes s'activeront brièvement dans un mouvement de va-et-vient indiquant qu'ils sont prêts pour l'enregistrement.

**日本語:** 天窓をリセットするには、**A**で示された天窓オペレーターのカバーの穴に先の尖った物を差し込み、しばらく押して天窓を確実に閉じます。

天窓が閉じてから、再び**A**で示された天窓オペレーターのカバーの穴を先の尖った物で5秒以上押してください。天窓オペレーターと天窓に接続されたその他の電動製品がしばらくの間、前後に作動すると、登録の準備が完了します。

**ENGLISH: Resetting VELUX INTEGRA® solar-powered blinds**

**ESPAÑOL: Reinicializar las persianas solares VELUX INTEGRA®**

**FRANÇAIS : Réinitialisation de stores solaires VELUX INTEGRA®**

**日本語: ベルックスソーラーブラインドのリセット**

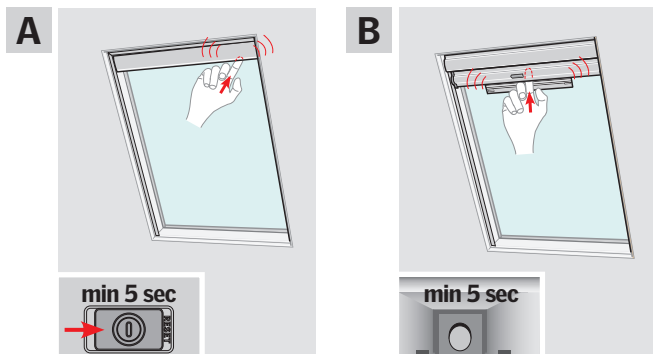

**ENGLISH:** The solar-powered blinds can have two different designs:

- A** Solar-powered blind with sliding switch on the right, bottom side of motor unit: Slide switch to the right and hold for 5 seconds. The blind will run briefly back and forth indicating that it is ready to be registered.
- B** Solar-powered blind with button behind door at the bottom of motor unit: Open solar battery door, press button behind the door for 5 seconds and close solar battery door. The blind will run briefly back and forth indicating that it is ready to be registered.

**ESPANOL:** Las persianas solares pueden presentar dos diseños diferentes:

**A** Persiana solar con interruptor deslizante en la parte inferior derecha de la unidad del motor: Deslice el interruptor a la derecha y sosténgalo durante 5 segundos.

La persiana se moverá brevemente hacia delante y hacia atrás para indicar que está lista para ser registrada.

**B** Persiana solar con botón detrás del compartimiento en la parte inferior de la unidad del motor: Abra el compartimiento de la batería solar, presione el botón ubicado detrás del compartimiento durante 5 segundos y cierre el compartimiento.

La persiana se moverá brevemente hacia delante y hacia atrás para indicar que está lista para ser registrada.

**FRANÇAIS :** Les stores solaires peuvent être de deux modèles différents :

**A** Store solaire avec interrupteur coulissant sur le côté droit vers le bas de l'unité moteur : Faites glisser l'interrupteur vers la droite et maintenez pendant 5 secondes.

Le store s'activera brièvement dans un mouvement de va-et-vient indiquant qu'il est prêt pour l'enregistrement.

**B** Store solaire avec le bouton derrière la porte dans le bas de l'unité moteur : Ouvrez le couvercle de la pile solaire, appuyez sur le bouton derrière le couvercle pendant 5 secondes et fermez le couvercle de la pile solaire.

Le store s'activera brièvement dans un mouvement de va-et-vient indiquant qu'il est prêt pour l'enregistrement.

## 日本語: ベルックスソーラーブラインドのリセット

ブラインドには2タイプあります。型式に合わせて設定を行って下さい。

**A** ブラインド本体の右端にスライド式のスイッチがあるタイプ: スイッチを右側へスライドし、約5秒間保持して下さい。

ブラインドが短い間隔で上下した後で、再設定が可能です。

**B** スイッチのないタイプ: 本体左右のロックを内側にずらし、カバーを開けて、内部にあるボタンを約5秒間押します。(真ん中あたりにあります)。

ブラインドが短い間隔で上下した後で、再設定が可能です。

**ENGLISH:** Resetting VELUX INTEGRA® control unit KLC 500

**ESPAÑOL:** Reinicializar la unidad de control VELUX INTEGRA® KLC 500

**FRANÇAIS :** Réinitialisation de l'unité de contrôle VELUX INTEGRA® KLC 500

**日本語:** KLC (GGH) のリセット

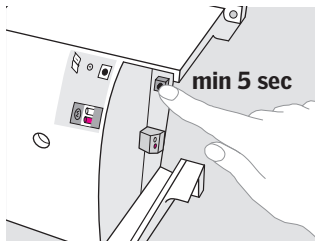
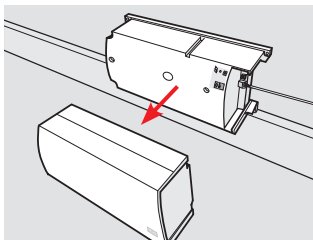

**ENGLISH:** The control unit can be reset by removing the cover and pressing the test button for at least 5 seconds.

The connected products will run briefly back and forth in random order to indicate that they are ready for registration.

**ESPAÑOL:** La unidad de control se puede reiniciar retirando la tapa y presionando el botón de test durante al menos 5 segundos.

Los productos conectados funcionarán brevemente hacia delante y hacia atrás en orden aleatorio para indicar que ya están listos para su registro.

**FRANÇAIS :** L'unité de contrôle peut être réinitialisée en retirant son couvercle et en pressant le bouton test pendant au moins 5 secondes.

Les produits connectés seront brièvement activés dans un mouvement de va-et-vient dans un ordre quelconque pour indiquer qu'ils sont prêts à être enregistrés.

**日本語:** 制御ユニット KLC 500 は、制御ユニットのカバーを外してテストボタンを 5 秒以上押しとリセットできます。

接続された製品は、登録の準備ができていることを示すために、無作為の順序で代わる代わる短時間だけ動作します。



**ENGLISH:** Adding a VELUX INTEGRA® control pad KLR 200 to your system already operated with a control pad KLR 200\*

**ESPAÑOL:** Añadir un panel de control KLR 200 VELUX INTEGRA® a su sistema que ya funciona con un panel de control KLR 200\*

**FRANÇAIS :** Ajout d'une commande tactile VELUX INTEGRA® KLR 200 à votre système déjà existant avec une commande tactile KLR 200\*

**日本語:** ベルックスリモコンKLR200で既に操作されているシステムへのリモコンKLR200の追加\*



**ENGLISH:** Control pad KLR 200 to **send** a copy is called control (A).

Control pad KLR 200 to **receive** a copy is called control (B).

First, execute steps 1-4 with (B).

\*For other controls, please refer to the online User manual.

**ESPAÑOL:** El panel de control KLR 200 para **enviar** una copia se denomina control (A).

El panel de control KLR 200 para **recibir** una copia se denomina control (B).

Primero ejecute los pasos 1-4 con (B).

\*Para otros controles, consulte el Manual del usuario en línea.

**FRANÇAIS :** La commande tactile KLR 200 **envoyant** une copie est appelée commande (A).

La commande tactile KLR 200 **recevant** une copie est appelée commande (B).

Suivez premièrement les étapes 1 à 4 avec (B).

\*Pour autres types d'unités de commandes, s'il vous plaît référer à la Notice d'utilisation en ligne.

**日本語:** コピーを送信するリモコンKLR200をリモコン(A)と呼びます。

コピーを受信するリモコンKLR200をリモコン(B)と呼びます。

まず、(B)で1~4項を行ってください。

\*この他のリモコンについては、オンラインユーザーマニュアルを参照ください。

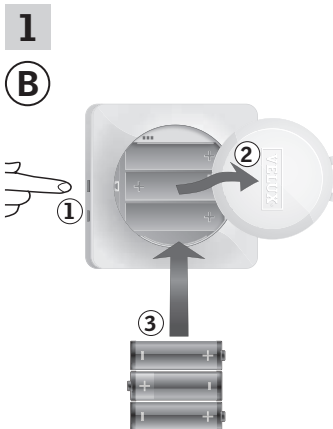

**ENGLISH:** Remove the battery lid by pressing the release button as shown in the illustration ①, ②. Insert batteries (type AA/LR6) ③. Replace lid.

**Caution:** Risk of explosion if battery is replaced by an incorrect type.

**ESPAÑOL:** Quite la tapa de la batería presionando el botón de traba, tal como se muestra en la imagen ①, ②. Introduzca las baterías (tipo AA/LR6) ③. Vuelva a colocar la tapa.

**Precaución:** Existe riesgo de explosión si la batería no se reemplaza por el tipo correcto.

**FRANÇAIS :** Retirer le couvercle des piles en appuyant sur le bouton de déverrouillage, comme le montre l'illustration ①, ②. Insérer les piles (type AA/LR6) ③. Remettre le couvercle.

**Attention :** Risque d'explosion si la pile est remplacée par un type incorrect.

**日本語:** 図①②の通り、解除ボタンを押して電池ケースの蓋を外してください。電池（単3アルカリ電池）を入れます③。蓋を戻してください。



**ENGLISH:** Choose language ①. Tap ⇨ ②.

**ESPAÑOL:** Elija el idioma ①. Pulse ⇨ ②.

**FRANÇAIS :** Choisir la langue ①. Appuyer ⇨ ②.

**日本語:** 言語を選択してください①。⇨を押してください②。

**3****B**

**ENGLISH:** Follow the instructions in the display and tap ⇨ when you are ready.

**ESPAÑOL:** Siga las instrucciones de la pantalla y pulse ⇨ cuando esté listo.

**FRANÇAIS :** Suivre les consignes affichées à l'écran et appuyer ⇨ dès que vous êtes prêt.

**日本語:** 画面の指示に従って、準備が出来たら⇨を押してください。

**4****B**

**ENGLISH:** Do **not** tap "Receive copy" until step 9.

**ESPAÑOL:** **No** pulse "Recibir copia" hasta el paso 9.

**FRANÇAIS :** **Ne pas** appuyer "Recevoir copie" avant l'étape 9.

**日本語:** 9項までは「コピーを受信」を押さないでください。

**ENGLISH:** Now execute steps 5-8 with **A**.

**ESPAÑOL:** Ahora ejecute los pasos 5-8 con **A**.

**FRANÇAIS :** Maintenant, suivez les étapes 5 à 8 avec **A**.

**日本語:** ここからは**A**で5~8項を行ってください。

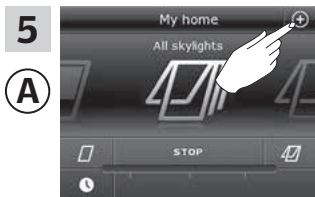

**ENGLISH:** Tap ⊕.

**ESPAÑOL:** Pulse ⊕.

**FRANÇAIS :** Appuyer ⊕.

**日本語:** ⊕を押してください。



**ENGLISH:** Tap "New product".

**ESPAÑOL:** Pulse "Nuevo producto".

**FRANÇAIS :** Appuyer "Nouveau produit".

**日本語:** 「新しい製品」を押してください。



**ENGLISH:** Tap "Copy control pad".

**ESPAÑOL:** Pulse "Copiar panel de control".

**FRANÇAIS :** Appuyer "Copier commande tactile".

**日本語:** 「リモコンのコピー」を押してください。

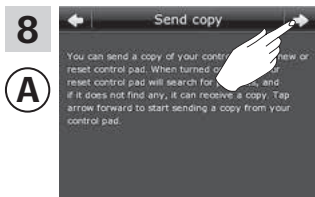

**ENGLISH:** Tap ⇨.

**ESPAÑOL:** Pulse ⇨.

**FRANÇAIS :** Appuyer ⇨.

**日本語:** ⇨を押してください。

**ENGLISH:** You now have two minutes to execute steps 9-10 with **(B)**.

**ESPANOL:** Ahora tiene dos minutos para ejecutar los pasos 9-10 con **(B)**.

**FRANÇAIS :** Vous avez maintenant deux minutes pour exécuter les étapes 9-10 avec **(B)**.

**日本語:** 2分以内に**(B)**で9項を行ってください。

9

**(B)**



**ENGLISH:** Tap "Receive copy".

**ESPANOL:** Pulse "Recibir copia".

**FRANÇAIS :** Appuyer "Recevoir copie".

**日本語:** 「コピーを受信」を押してください。

10

**(B)**

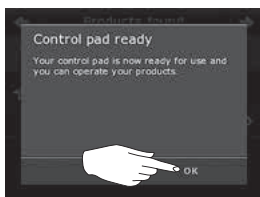

**ENGLISH:** Tap "OK".

**ESPANOL:** Pulse "Aceptar".

**FRANÇAIS :** Appuyer "OK".

**日本語:** 「OK」を押してください。

11



**ENGLISH:** Tap  on both control pads to finish.

**ESPANOL:** Pulse  en ambos paneles de control para finalizar.

**FRANÇAIS :** Appuyer  sur les deux commandes tactiles pour finir.

**日本語:** 両方のリモコンのを押して終了してください。

## ENGLISH: Adding products to the control pad

The example shows how to add more products to the control pad by following the instructions in the display.

## ESPAÑOL: Añadir productos al panel de control

El ejemplo muestra cómo añadir más productos al panel de control siguiendo las instrucciones en la pantalla.

## FRANÇAIS : Ajout de produits à la commande tactile

L'exemple montre comment ajouter plus produits à la commande tactile en suivant les instructions à l'écran.

## 日本語：Aリモコンへの製品の追加

画面の指示に従ってリモコンにさらなる製品を追加する方法を例示します。

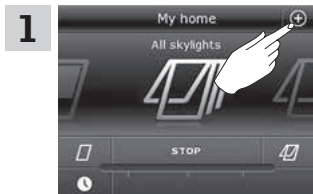

**ENGLISH:** Tap ⊕.

**ESPAÑOL:** Pulse ⊕.

**FRANÇAIS :** Appuyer ⊕.

日本語：⊕を押してください。



**ENGLISH:** Tap "New product".

**ESPAÑOL:** Presione "Nuevo producto".

**FRANÇAIS :** Appuyer "Nouveau produit".

日本語：「新しい製品」を押してください。

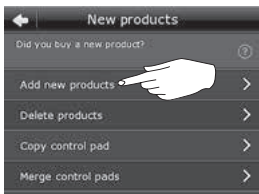
**3**

**ENGLISH:** Tap "Add new products".

**ESPAÑOL:** Pulse "Añadir nuevos productos".

**FRANÇAIS :** Appuyer "Ajouter nouveaux produits".

**日本語:** 「新しい製品を追加」を押してください。

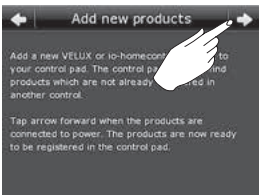
**4**

**ENGLISH:** Tap ⇨.

**ESPAÑOL:** Pulse ⇨.

**FRANÇAIS :** Appuyer ⇨.

**日本語:** ⇨を押してください。

5



**ENGLISH:** Tap ⇨ when the control pad has found the products. You can now operate the new products.

**Note:** Before operating a blind for the first time, tap "STOP" and then "Close" within 3 seconds. This will activate the blind.

**ESPAÑOL:** Pulse ⇨ cuando el panel de control haya encontrado los productos. Ahora puede accionar los nuevos productos.

**Nota:** Antes de poner en funcionamiento una cortina por primera vez, pulse "PARAR" y después "Cerrar" dentro de los 3 segundos. Esto activará la cortina.

**FRANÇAIS :** Appuyer ⇨ lorsque les produits ont été trouvés. Les nouveaux produits sont prêts à être utilisés.

**À noter :** Avant de faire fonctionner un store pour la première fois, appuyer "ARRÊTER" et puis "Fermer" en dedans de 3 secondes. Ceci activera le store.

**日本語:** リモコンが製品を見つけたら⇨を押してください。これで新しい製品を操作することができます。

**注意:** 初めてブラインドを操作する前に「ストップ」を押し、3秒以内に「閉じる」を押してください。これでブラインドが起動します。



## **ENGLISH: Deleting products in the control pad**

You can delete products from the control pad if you do not want to be able to operate them with the control pad anymore.

## **ESPAÑOL: Borrar productos en el panel de control**

Puede eliminar productos del panel de control si ya no desea accionarlos con el panel de control.

## **FRANÇAIS : Suppression des produits dans la commande tactile**

Vous pouvez supprimer des produits de la commande tactile si vous ne souhaitez les faire fonctionner à partir de la commande tactile.

## **日本語：リモコン内の製品の削除**

今後、製品をリモコンで操作できないようにしたい場合、その製品をリモコンから削除することができます。

**1**

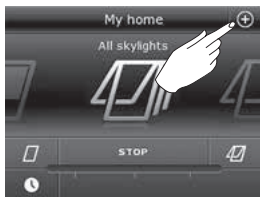

**ENGLISH:** Tap ⊕.

**ESPAÑOL:** Pulse ⊕.

**FRANÇAIS :** Appuyer ⊕.

**日本語：** ⊕を押してください。

**2**

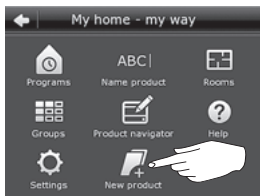

**ENGLISH:** Tap "New product".

**ESPAÑOL:** Pulse "Nuevo producto".

**FRANÇAIS :** Appuyer "Nouveau produit".

**日本語：** 「新しい製品」を押してください。

3

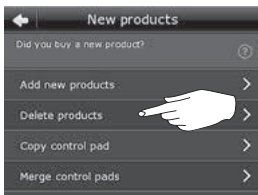

**ENGLISH:** Tap "Delete products".

**ESPAÑOL:** Pulse "Borrar productos".

**FRANÇAIS :** Appuyer "Supprimer produits".

**日本語:** 「製品を削除」を押してください。

4



**ENGLISH:** Tap the product to be deleted, in this case "Blind 1" ①. Tap ⇨ ②.

**ESPAÑOL:** Pulse el producto que desea borrar, en este caso "Cortina 1" ①.

Pulse ⇨ ②.

**FRANÇAIS :** Appuyer le produit à supprimer, dans ce cas "Store 1" ①.

Appuyer ⇨ ②.

**日本語:** 削除したい製品、この例では「ブラインド1」を押してください①。

⇨を押してください②。

5



**ENGLISH:** Tap "Yes".

**ESPAÑOL:** Pulse "Sí".

**FRANÇAIS :** Appuyer "Oui".

**日本語:** 「Yes」を押してください。

6



**ENGLISH:** Tap  to finish.

**ESPAÑOL:** Pulse  para finalizar.

**FRANÇAIS :** Appuyer  pour terminer.

**日本語:** を押して終了してください。

7

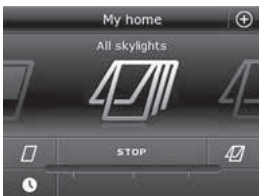

**ENGLISH:** You cannot find the product "Blind 1" in the product navigator anymore.

**ESPAÑOL:** Usted ya no encontrará el producto "Cortina 1" en el navegador de productos.

**FRANÇAIS :** Vous ne trouverez plus le produit "Store 1" à l'accueil.

**日本語:** 製品ナビゲーターで製品「ブラインド1」を見つけることができなくなりました。

# VELUX®

**ENGLISH:** Additional operational features and functions are available in the online User manual for controls KLR 100 and KLR 200 located on the websites listed below:

**ESPAÑOL:** Puede encontrar otras características de operación y funciones en el Manual del usuario del control KLR 100 y KLR 200 en línea en los sitios web que se enumeran abajo:

**FRANÇAIS :** Autres fonctions et caractéristiques opérationnelles sont disponibles au moyen de la Notice d'utilisation de la commande KLR 100 et KLR 200 en ligne aux sites web suivants :

**日本語:**さらなる操作上の特徴と機能をご覧いただけるリモコンKLR用のオンラインユーザーマニュアルは、以下のウェブサイトにあります:

**US:** VELUX America LLC  
1-800-88-VELUX  
[www.veluxusa.com](http://www.veluxusa.com)

**CD:** VELUX Canada Inc.  
1 800 88-VELUX (888-3589)  
[www.velux.ca](http://www.velux.ca)

**AU:** VELUX Australia Pty. Ltd  
1300 859 856  
[www.velux.com.au](http://www.velux.com.au)

**NZ:** VELUX New Zealand Ltd.  
0800 650 445  
[www.velux.co.nz](http://www.velux.co.nz)

**JP:** 日本ベルックス株式会社  
0570-00-8145  
[www.velux.co.jp](http://www.velux.co.jp)

[www.velux.com](http://www.velux.com)



VAS 453558-2016-04