

# RUBI

**RUBIMIX-9 N**  
**RUBIMIX-9 N PLUS**



[www.rubi.com/p/25940](http://www.rubi.com/p/25940)



[www.rubi.com](http://www.rubi.com)

## ÍNDICE

## A. INSTRUCCIONES DE MONTAJE

- Montaje
- Seguridad
- Conexionado
- Aplicaciones
- Limitaciones sobre condiciones ambientales

## B. MEDIDAS DE SEGURIDAD

## C. ELEMENTOS SE LA MÁQUINA

## D. PUESTA EN MARCHA

- Comprobaciones
- Conexión y desconexión
- Regulador mecánico y electrónico de velocidad (RUBIMIX)

## E. PUESTA EN MARCHA

## F. MANTENIMIENTO

- Limpieza y mantenimiento
- Almacenamiento

## G. CARACTERÍSTICAS GENERALES

- Características técnicas
- Circuito eléctrico
- Exploding

## H. DECLARACION DE CONFORMIDAD CE

## A. INSTRUCCIONES DE MONTAJE

## Montaje

Al desembalar la máquina compruebe que no haya piezas dañadas o rotas. De haberlas y en caso de necesidad de cambiar componentes, estos deben ser exclusivamente repuestos originales del fabricante, (en caso de duda consultar con el fabricante).

## Seguridad

Las medidas de seguridad deben ser leídas y comprendidas antes de la utilización de la máquina.

Para poder trabajar sin peligro con el aparato, debe Ud. leer completamente las instrucciones de manejo, así como los folletos con indicaciones de seguridad, y seguir estrictamente las indicaciones allí descritas.

## Conexionado

Compruebe que la tensión y la frecuencia de la máquina, indicada en la placa de características coincidan con las de red. Durante el transporte, recoja el cable de alimentación enrollándolo. Nunca mueva la máquina tirando del cable.

## Aplicaciones

El aparato ha sido proyectado para mezclar materiales de construcción en polvo como mortero, revoque, adhesivos, así como pinturas, lacas y otras sustancias similares que no contengan disolventes.

En caso de utilización no reglamentaria, la responsabilidad recae exclusivamente sobre el usuario.

## Limitaciones sobre condiciones ambientales

Preste atención a las condiciones del entorno de trabajo. Manténgalo limpio y bien iluminado. La máquina debe mantenerse siempre limpia con el fin de obtener el máximo rendimiento en las condiciones de trabajo más seguras.

No abrir los aparatos inservibles, sino entregarlos a los puntos de recogida existentes para que sean reciclados.

## B. MEDIDAS DE SEGURIDAD

1. **⚠ ¡ATENCIÓN!** Lea todas las advertencias de seguridad y todas las instrucciones
2. Guarde todas las advertencias y todas las instrucciones para una referencia futura
3. Mantenga el área de trabajo limpia y bien iluminada.
4. No maneje herramientas eléctricas en atmósferas explosivas, tales como en presencia de líquidos inflamables, gases o polvo.
5. Mantenga alejados a los niños y curiosos mientras maneja una herramienta eléctrica
6. La clavija de la herramienta eléctrica debe coincidir con la base de la toma de corriente. No modificar nunca la clavija de ninguna manera. No usar ningún

adaptador de clavijas con herramientas eléctricas puestas a tierra.

7. Evite el contacto del cuerpo con superficies puestas a tierra como tuberías, radiadores, cocinas eléctricas y refrigeradores.
8. No exponga las herramientas eléctricas a la lluvia o a condiciones de humedad
9. No abuse del cable. No usar nunca el cable para llevar, levantar o desenchufar la herramienta eléctrica. Mantenga el cable lejos del calor, aceite, cantos vivos o piezas en movimiento
10. Cuando maneje una herramienta eléctrica en el exterior, use una prolongación de cable adecuada para uso en el exterior.
11. Si el uso de una herramienta en un lugar húmedo es inevitable, use una alimentación protegida por un dispositivo de corriente residual (RCD)
12. Esté alerta, vigile lo que está haciendo y use el sentido común cuando maneje una herramienta eléctrica. No use una herramienta eléctrica cuando esté cansado o bajo la influencia de drogas, alcohol o medicamentos.
13. Use equipo de seguridad personal. Lleve siempre protección para los ojos.
14. Evite un arranque accidental. Asegúrese de que el interruptor está en posición "abierto" antes de conectar a la red y/o a la batería, coger o transportar la herramienta.
15. Retire cualquier llave o herramienta de ajuste antes de arrancar la herramienta eléctrica.
16. No se sobrepase. Mantenga los pies bien asentados sobre el suelo y conserve el equilibrio en todo momento.
17. Vista adecuadamente. No vista ropa suelta o joyas. Mantenga su pelo, su ropa y guantes alejados de las piezas en movimiento.
18. Si hay dispositivos para la conexión de medios de extracción y recogida de polvo, asegúrese de que éstos estén conectados y se usen correctamente.
19. No fuerce la herramienta eléctrica. Use la herramienta eléctrica correcta para su aplicación.
20. No use la herramienta eléctrica si el interruptor no gira "cerrado" y "abierto"
21. Desenchufe la clavija de la fuente de alimentación y/o de la batería antes de efectuar cualquier ajuste, cambio de accesorios, o de almacenar las herramientas eléctricas.
22. Almacene las herramientas eléctricas inactivas fuera del alcance de los niños y no permita el manejo de la herramienta eléctrica a personas no familiarizadas con las herramientas o con estas instrucciones.
23. Mantenga las herramientas eléctricas. Compruebe que las partes móviles no estén desalineadas o trabadas, que no haya piezas rotas u otras condiciones que puedan afectar el funcionamiento de las herramientas eléctricas. Las herramientas

eléctricas se reparan antes de su uso, cuando están dañadas.

24. Use la herramienta eléctrica, accesorios y puntas de herramienta, etc. de acuerdo con estas instrucciones y teniendo en cuenta las condiciones de trabajo y el trabajo a desarrollar
25. Haga revisar su herramienta eléctrica por un servicio de reparación cualificado usando solamente piezas de recambio idénticas.
26. Al desembalar la máquina compruebe que no hay piezas dañadas o rotas. En caso de haberlas, sustitúyalas por repuestos originales. De ser componentes eléctricos cambiar por aparatos homologados y de igual referencia (en caso de duda consultar con el fabricante).
27. Compruebe que la tensión y la frecuencia de la máquina indicada en la placa de características coinciden con las de la red. (fig. placa de características)
28. Para una total garantía de seguridad utilizar guantes, peto, protectores oculares y auditivos.
29. Se recomienda calzado antideslizante cuando se trabaje en exteriores.
30. Utilizar gorros protectores para el pelo largo.
31. No utilizar las máquinas en presencia de líquidos o gases inflamables.
32. Ésta máquina trabajará mejor y de modo más seguro a la característica nominal para la cual está destinada.
33. Examinar periódicamente los cables de la máquina y si están dañados repararlos a través de un servicio autorizado.
34. Examinar periódicamente los cables extensibles y reemplazarlos si están dañados.
35. Mantener las empuñaduras secas, limpias y libres de grasa y aceite.
36. Cuando no se utilicen, antes de la reparación y cuando se cambien accesorios tales como hojas de sierra, brocas y cuchillas, desconectar la máquina de la alimentación.
37. Antes de volver a usar una máquina, ésta debería comprobarse cuidadosamente para determinar que va a funcionar apropiadamente y que será apta para la función a la que está destinada.
38. Examinar la alineación y fijación de las partes móviles, la rotura de las partes, el montaje y otras condiciones que puedan afectar a su funcionamiento.
39. En caso de avería de la máquina, una protección u otra parte que esté dañada, debería ser reparada apropiadamente o sustituida por un servicio técnico autorizado.
40. No mezcle materiales con un punto de inflamación inferior a 21°C.
41. No utilice disolventes para limpiar las herramientas. Podría ser peligroso ya que existe riesgo de explosión.
42. El uso de cualquier accesorio o complemento distinto del recomendado en este manual de instrucciones puede producir riesgo de daños personales.
43. Es imprescindible disponer de iluminación artificial adecuada en las zonas de trabajo cuando la luz ambiental sea insuficiente.
44. Temperatura recomendada de trabajo entre 0 y 40°C y entre 0,8 y 1,1 bar.

## C. ELEMENTOS DE LA MÁQUINA

Elementos de la máquina

- 1 Empuñadura regulable.
- 2 Selector mecánico de velocidad (I / II).
- 3 Interruptor de conexión/desconexión y control de velocidad.
- 4 Botón de retención-cierre del interruptor.
- 5 Caja protectora del motor.
- 6 Rejilla de ventilación.
- 7 Portaherramientas.
- 8 Llave auxiliar ( 19 mm).
- 9 Llave fija (22 mm).
- 10 Varilla mezcladora.

## D. PUESTA EN MARCHA

### Comprobaciones previas a la puesta en marcha

Antes de utilizar la máquina, compruebe que no hayan piezas gastadas, dañadas o rotas; si encuentra alguna, repárela o reemplácela inmediatamente.

El voltaje de la fuente de alimentación tiene que coincidir con la tensión indicada en la etiqueta de características de la máquina. Las máquinas de 230V pueden conectarse también a 210V / 240V. Las máquinas de 110V pueden conectarse también a 100V / 120V. La utilización incorrecta puede dañar la herramienta.

Considere por ello las siguientes instrucciones:

- Utilice solamente útiles hasta el diámetro máximo indicado.
- Trabaje con el útil de manera que las revoluciones no bajen fuertemente o incluso se llegue a detener la máquina.

### Conexión y desconexión

#### Conexión

- Pulse primero el botón de retención - cierre del interruptor y a continuación pulse el interruptor de encendido.

#### Desconexión

- Suelte el interruptor de encendido para apagar la máquina.

### Regulador mecánico de velocidad (fig.1)

- Siempre con la máquina apagada, gire el interruptor para cambiar la velocidad.
- Cuando no pueda cambiar la velocidad completamente girando el interruptor; gire ligeramente las paletas de mezcla y cambie la velocidad.

### Regulador de velocidad (fig.2)

- Pulse el interruptor de encendido progresivamente para obtener la velocidad que desee.
- El número de revoluciones necesario depende del material, y puede determinarse probando.
- Después de haber trabajado a un número de revoluciones reducido, dejar que la máquina funcione sin carga a revoluciones máximas durante unos 3 minutos a fin de que se refrigere.

## E. INSTRUCCIONES DE USO

Antes de cualquier ajuste o calibrado:

- Apague la máquina.
- Quite el enchufe.
- Espere hasta que la máquina esté completamente parada.

### MEZCLADOR: Inserta el mezclador.

#### Conexión FAST-IN: (no incluido)

- Enrosque la terminal M14 del adaptador FAST-IN en el portaherramientas (fig. 3). Utilice la llave fija (19 mm) para enroscarlo correctamente.
- Sacar las dos partes que forman la paleta mezcladora de la caja.
- Enroscar las dos partes. Utilice la llave fija (22 mm) para enroscar correctamente las dos partes. Introduzca la varilla, alineando el pivote con la ranura del adaptador (fig. 4).
- Retire el protector del adaptador y introduzca el pivote en la ranura (fig. 5).
- Suelte el protector del adaptador y compruebe que la varilla a quedado perfectamente bloqueada (fig. 6).

#### Conexión M14

- Enroscar la parte superior de la paleta mezcladora con el eje de salida M14 del mezclador. (fig. 7)
- Utilizando la llave fija (22 mm), enrosque con fuerza la paleta mezcladora, girando hacia la derecha. Utilice la llave auxiliar (19 mm) en el eje de salida, para una mayor fijación de la paleta mezcladora, girando hacia la derecha. (fig. 8)

**SUSTITUIR EL MEZCLADOR:****Conexión FAST-IN: (no incluido)**

- Retire el protector del adaptador y extraiga la varilla.

**Conexión M14**

- Utilizando la llave fija (22 mm), desenrosque con fuerza la paleta mezcladora, girando hacia la izquierda.
- En caso de que la paleta mezcladora se haya atascado, use una llave fija auxiliar (19 mm), aplicándola en la parte plana de la tuerca.

**Recomendaciones:**

- El mezclador sigue girando durante un rato después de haber apagado la máquina.
- Si la paleta giratoria toca una superficie, podría causar un rebote.
- Inicie la máquina pulsando levemente el interruptor de conexión/desconexión para alcanzar la velocidad máxima sólo después de que la paleta mezcladora se haya introducido en la mezcla.
- El mezclador debe seleccionarse de acuerdo al producto a remover.
  - Si el producto a remover es de baja viscosidad, debe utilizarse el mezclador de hélice izquierdas.
  - Si la viscosidad del producto a remover es grande, utilizar el mezclador de hélice a derechas.
  - Al remover ir subiendo y bajando el aparato.

**F. MANTENIMIENTO****Limpieza y mantenimiento.**

- Un mantenimiento correcto de la máquina puede prolongar su vida útil.
- El interruptor de palanca debe mantenerse siempre en la función adecuada y en las mejores condiciones.
- Las herramientas de mezcla deben limpiarse una vez que se han terminado de utilizar o cuando no se han utilizado durante mucho tiempo.
- Normalmente esta limpieza resulta eficaz usando agua a chorro o arena de cuarzo.
- No ejerza ninguna tensión mecánica sobre la máquina, como un golpe fuerte, puesto que esto resultaría muy perjudicial.
- El eje de mezcla debe ser siempre limpio.
- No debe cubrirse el respiradero de la caja protectora del motor cuando se esté utilizando la máquina
- Es necesario limpiar el respiradero con frecuencia.
- Queda absolutamente prohibido introducir materiales en la máquina.
- Debería utilizar exclusivamente piezas de repuesto originales para la máquina.
- Debe comprobar siempre el estado de la escobilla.
  - Cuando el funcionamiento de la máquina alcance 60 horas, proceda a cambiar las escobillas si éstas se encuentran desgastadas.
  - Apague y desconecte la máquina. Saque las tapas protectoras. (fig.A)
  - Retire la placa y cambie la escobilla. (fig.B)

**Almacenamiento.**

Guardar el aparato en un lugar seco y protegido del frío.

La puesta en fuera de servicio y desguace de la máquina deberá realizarse, de acuerdo a las instrucciones de cada país, en un punto de recogida selectiva para la correcta clasificación y tratamiento de los materiales.

**G. CARACTERÍSTICAS GENERALES**

Exploding.....Pag. 57  
Características técnicas.....Pag. 60  
Circuito eléctrico.....Pag. 61

**H. DECLARACIÓN DE CONFORMIDAD CE****Germans Boada, S.A.**

Avda. Olímpiques, 89-91  
08191 Rubí, Barcelona (Spain)

Declara bajo su responsabilidad, que las máquinas:

**RUBIMIX-9 N / RUBIMIX-9 N PLUS**

descritas en la documentación que se adjunta, están conformes a los requisitos esenciales de la Directiva: 2006/42/EC, 2014/30/EC, 2012/19/EC, 2011/65/EC. Y cumplen con las siguientes normativas: EN 60745-1, EN ISO 12100, EN 55014-1, EN 55014-2, EN 61000-3-2, EN 61000-3-3, EN 62321.

Nombre y dirección de la persona (establecida en la Comunidad) que complete la ficha técnica: **Carles Gamisans Berenguer**

Rubí, 20-04-2016



**Sr. Carles Gamisans**  
Dirección Técnica

**GERMANS BOADA, S.A.** se reserva el derecho de introducir cualquier modificación técnica sin previo aviso.

Queda prohibida toda reproducción total o parcial de la obra, en cualquier formato y por cualquier medio o procedimiento ya sea mecánico, fotográfico o electrónico sin autorización previa de **GERMANS BOADA S.A.**

## CONTENTS

### A. ASSEMBLY INSTRUCTIONS

- Assembly
- Safety
- Hooking up
- Applications
- Recommendations concerning the work area

### B. GENERAL POWER TOOL SAFETY WARNINGS

### C. KNOW YOUR PRODUCT

### D. STARTING THE MACHINE

- Items to be checked before starting the machine
- Switching on and off
- Mechanical and electronic speed regulator (RUBIMIX)

## A. ASSEMBLY INSTRUCTIONS

### Assembly

Once you have unpacked your machine, check to make sure that there are no damaged or broken parts. If there are, and you need to change these components they must only be replaced by original, (if in doubt, consult the manufacturer).

### Safety

Read carefully and understand the safety measures before the use of the machine.

For safe operation on the grinder, the operating and safety instructions must be fully read and strictly observed.

### Hooking up

Check that the voltage and frequency of the machine shown on the characteristics plate match the electric system.  
Coil feeding cable during transport. Never move the machine by tugging at the cable.

### Applications

The machine is intended for stirring powder-type building materials such as mortar, plaster, cement, and solvent-free paints, varnish and similar substances.

The user alone is responsible for any liabilities caused by usage other than intended.

### Recommendations concerning the work area

Pay close attention to the state of the area where the job is to be done. Keep it clean and well lit. The machine should be kept clean at all times in order to ensure optimum performance and the safest working conditions.

Do not open dispose of it through the available collection points.

## B. GENERAL POWER TOOL SAFETY WARNINGS

1. **⚠ ATTENTION!** Read all safety warnings and all instructions.
2. Save all warnings and all instructions for future reference.
3. Keep the work area clean and well lit.
4. Do not operate power tools in explosive atmospheres, such as in the presence of flammable liquids, gases or dust.
5. Keep away from children and curious while operating power tools.
6. The plug of the machine must match the base of the socket. Never modify the plug in any way. Do not use any adapter plugs with grounded power tools.
7. Avoid body contact with grounded surfaces such as pipes, radiators, cookers and refrigerators.
8. Do not expose power tools to rain or wet conditions.

### E. INSTRUCTIONS FOR USE

### F. MAINTENANCE

- Cleaning and maintenance
- Storage

### G. GENERAL CHARACTERISTICS

- Technical characteristics
- Electric mitring saws for tiles
- Exploding

### H. DECLARATION OF COMPLIANCE WITH EEC REGULATIONS

9. Do not abuse the cord. Never use the cord for carrying, lifting or unplugging the power tool. Keep the cord away from heat, oil, sharp edges or moving parts.
10. When operating a power tool outdoors, use an extension cord suitable for outdoor use.
11. If the use of a tool in a damp location is unavoidable, use a power protected by a residual current device (RCD).
12. Stay alert, watch what you are doing and use common sense when operating a power tool. Do not use a power tool while tired or under the influence of drugs, alcohol or medication.
13. Use personal protective equipment. Always wear eye protection.
14. Avoid accidental starting. Make sure the switch is in "open" position before connecting to the network and / or battery pack, picking up or carrying the tool.
15. Remove any adjusting key or wrench before starting the machine.
16. Not exceeded. Keep your feet on the ground and balance at all times.
17. Vista properly. Do not wear loose clothing or jewelry. Keep your hair, clothing and gloves away from moving parts.
18. Where arrangements for connecting means dust extraction and collection, ensure these are connected and properly used.
19. Do not force the power tool. Use the correct power tool for your application.
20. Do not use the power tool if the switch does not turn "closed" and "open".
21. Remove the plug from the power source and / or battery before making any adjustments, changing accessories, or storing power tools.
22. Store idle power tools out of the reach of children and do not allow the use of power tools to people unfamiliar with the tool or these instructions.
23. Maintain power tools. Check moving parts for misalignment or binding, there are no broken parts or other conditions that may affect the operation of power tools. Power tools are repaired before use, when they are damaged.
24. Use the power tool, accessories and tool tips, etc., in accordance with these instructions, taking into account the working conditions and the work to develop.
25. Please check your power tool serviced by qualified repair service using only identical replacement parts.
26. When unpacking the machine check that there are no missing or broken parts. If any, replace with original parts. If changing electrical components and equipment approved by the same reference (if in doubt check with the manufacturer).



27. Check that the voltage and frequency indicated on the machine nameplate match the network. (Fig. plate).
28. For total security guarantee gloves, overalls, safety glasses and hearing.
29. Skid footwear are recommended when working outdoors.
30. Use protective caps for long hair.
31. Do not use the machines in the presence of flammable liquids or gases.
32. This machine will work better and more safely at the rate for which property is intended.
33. Examine the cords periodically and if damaged machine repaired by an authorized service.
34. Browse extensible cords periodically and replace if damaged.
35. Keep handles dry, clean and free of grease and oil.
36. When not in use, before repair and when changing accessories such as blades, bits and cutters, disconnect the machine from the power supply.
37. Before reusing a machine, it should be carefully checked to determine that it will work properly and will be suitable for the role to which it is intended.
38. Examine the alignment and fixing of moving parts, breakage of parts, mounting, and other conditions that may affect its operation.
39. In case of failure of the machine, a guard or other part that is damaged should be properly repaired or replaced by a qualified technician.
40. Do not mix materials with a flash point below 21 °C.
41. Do not use solvents to clean tools. It could be dangerous because of the risk of explosion.
42. The use of any accessories or attachments other than those recommended in this instruction manual may create a risk of personal injury.
43. It is essential to have adequate artificial lighting in work areas where ambient light is insufficient.
44. Recommended working temperatures between 0 and 40 ° C and between 0.8 and 1.1 bar.

## C. KNOW YOUR PRODUCT

Machine components:

- 1 Adjustable handle.
- 2 Mechanical speed regulator (I / II).
- 3 On/off switch and speed control.
- 4 Switch retention-off button.
- 5 Motor protection casing.
- 6 Ventilation grille.
- 7 Tool holder.
- 8 Auxiliary spanner (19 mm).
- 9 Spanner (22 mm).
- 10 Mixer

## D. STARTING THE MACHINE

### Items to be checked before starting the machine

Before using this machine, verify that no parts are worn out, damaged or broken. Should you find any part that is not in proper condition, have it repaired or replaced immediately.

The input voltage must be the same as the voltage indicated on the machine features label. 230V machines can also be connected to 210V / 240V. 110V can also be connected to 100V / 120V. Incorrect use may damage the tool.

Follow the instructions below:

- Only use mixing tools up to the maximum indicated diameter.
- When using the mixing tool, make sure the revolutions do not drop sharply or the machine stops.

### Switching on and off

#### Switching on

- First press the switch retention off button and then press the on switch.

### Switching off

- Release the on switch to turn off the machine.

### Mechanical speed regulator (fig.1)

- With the machine turned off, turn the switch to change the speed.
- When the speed cannot be changed by turning the switch completely, turn the mixer paddles slightly and then change the speed.

### Speed regulation (fig.2)

- Press the switch progressively to obtain the desired speed.
- The number of revolutions required depends on the material and can be determined by testing.
- After working at a low number of revolutions, leave the machine to operate without load at maximum revolutions for about 3 minutes so that it cools down.

## E. INSTRUCTIONS OF USE

Before any adjusting or fine tuning:

- Turn the machine off.
- Take out the plug.
- Wait until the machine has completely stopped.

### MIXER: Inserting the mixer.

#### FAST-IN connection: (Not included)

- Insert the M14 tread of the FAST-IN adapter into the axis toolholder connection (fig.3). Use the 19 mm spanner to fix it tight.
- Take out the two parts that make up the mixer paddle from the box.
- Screw the two parts together. Use the 22 mm spanner to screw in the two parts correctly.
- Insert paddle, aligning pin with adapter's slot (fig.4).
- Press the protector and insert pin into the slot (fig.5).
- Release the protector and check that the paddle is firmly fixed and locked (fig.6).

#### M14 tread connection:

- Screw the top part of the mixer paddle into the mixer output axis M14 (fig.7).
- Using the 22 mm spanner screw in the mixer paddle tightly, turning it to the right. Use the 19 mm auxiliary spanner in the output axis to secure the mixer paddle (fig.8).

### REPLACING THE MIXER:

#### FAST-IN connection: (Not included)

- Press the protector and release the paddle.

#### M14 tread connection:

- Using the 22 mm spanner, unscrew the mixer paddle by turning to the left.
- If the mixer paddle has got stuck, use a 19 mm auxiliary spanner on the flat part of the nut.

### Recommendations:

- The mixer should keep turning for a while after the machine has been turned off.
- If the gratatory paddle touches a surface it could cause it to rebound.
- Start the machine by pressing the on/off switch lightly to achieve maximum speed only after the mixer paddle has been introduced into the mixture.
- The mixer must be selected according to the product to be stirred.
  - If the product to be stirred has a low viscosity, the left propeller mixer should be used.
  - If the product to be stirred has a high viscosity the right propeller mixer should be used.
  - When stirring move the device up and down.

## F. MAINTENANCE

### Cleaning and maintenance.

- Correct maintenance of the machine will prolong its useful life.
- The lever switch should always be left in the proper function and in correct condition.
- The mixing tools must be cleaned after use or when they have not been used for a long time.
- Cleaning is usually effective by using jets of water or quartz sand.
- Do not exert any mechanical pressure on the machine, such as hard blows, as this could damage it.
- The mixer axis must always be clean.
- The respirator of the motor protective case must never be covered when the machine is in use
- The respirator should be cleaned frequently.
- Under no circumstances should materials be introduced into the machine.
- Original spare parts only should be used for the machine.
- The condition of the brush should be checked frequently.
  - When the machine has been operating for 60 hours, change the brush if it is worn out.
  - Turn-off and disconnect the machine. Remove brush covers. (fig.A)
  - Take off the plate and change the brush. (fig.B)

### Storage.

The unit should be stored in a dry place it is protected against Freezing.

The start up and shut down of the machine must be carried out according to the instructions of each country at a collection point for the correct classification and treatment of materials.

## G. GENERAL CHARACTERISTICS

Exploding.....	Pag.57
Technical characteristics.....	Pag. 60
Electric mitring saws for tiles.....	Pag. 61

## H. DECLARATION OF COMPLIANCE WITH EEC REGULATIONS

**Germans Boada, S.A.**  
Avda Olimpiades, 89-91  
08191 Rubi, Barcelona (Spain)

Declare under our responsibility that the machines:

### **RUBIMIX-9 N / RUBIMIX-9 N PLUS**

described in the documentation provided, conform to the essential requirements of the Directive: 2006/42/EC, 2014/30/EC, 2012/19/EC, 2011/65/EC. And comply with the following standards: EN 60745-1, EN ISO 12100, EN 55014-1, EN 55014-2, EN 61000-3-2, EN 61000-3-3, EN 62321.

Name and address of the person (established in the Community) compiled the technical file: **Carles Gamisans Berenguer**

Rubi, 20-04-2016

**Sr. Carles Gamisans**  
Technical Direction

Without the previous authorisation of **GERMANS BOADA S.A.**, the partial or total reproduction of this manual, in any format or by any means or process, is strictly prohibited, whether such reproduction be mechanical, photographic or electronic.

Any of these activities will incur legal liability and may give rise to penal action being taken.

**GERMANS BOADA S. A.** reserves the right to make any technical modification without previous notice.

## INDEX

### A. INSTRUCTIONS DE MONTAGE

- Montage
- Sécurité
- Branchement
- Applications
- Limitations sur les conditions environnementales

### B. AVERTISSEMENTS DE SÉCURITÉ

### C. PRÉSENTATION DE L'OUTIL ÉLECTRIQUE

### D. MISE EN MARCHÉ

- Vérifications préalables à la mise en marche
- Mise sous / hors tension
- Régulateur de vitesse mécanique et électronique (RUBIMIX)

### E. MODE D'EMPLOI

### F. ENTRETIEN

- Nettoyage et entretien
- Rangement

### G. CARACTÉRISTIQUES GÉNÉRALES

- Caractéristiques techniques
- Système électrique
- Exploding

### H. DÉCLARATION DE CONFORMITÉ AUX DIRECTIVES CE

## A. INSTRUCTIONS DE MONTAGE

### Montage

Au déballage de la machine, vérifier s'il n'y a pas de pièces endommagées ou cassées. Dans le cas de nécessité de changement de ses composants, ils doivent uniquement être remplacés par les pièces d'origine du fabricant.

### Sécurité

Les mesures de sécurité doivent être lues et comprises avant l'utilisation de la machine.

Pour travailler sans danger avec cette machine, il est impératif d'en avoir lu attentivement le mode d'emploi et de respecter au pied de la lettre les consignes qui s'y trouvent.

### Branchement

Vérifier que la tension et la fréquence indiquées sur la plaque des caractéristiques

De la machine coïncident avec celles du secteur.

Pour le transport, enrouler le câble d'alimentation. Ne jamais déplacer la machine en la tirant par le câble.

### Applications

L'appareil est conçu pour le gâchage de matériaux de construction en poudre tels que mortiers, enduits, colles ainsi que peintures et vernis exempts de produits solvants, ou pour le gâchage de matériaux similaires.

L'utilisateur assume à lui seul la responsabilité d'une utilisation non conforme à la destination de la machine.

### Limitations sur conditions environnementales

Tenir compte des conditions de l'environnement de travail. Il doit être propre et bien éclairé. La machine doit toujours être propre pour pouvoir en tirer le meilleur rendement dans les conditions de travail les plus sûres.

Ne pas ouvrir l'appareil. Le diriger vers l'une des stations de collecte existantes.

## B. AVERTISSEMENTS DE SÉCURITÉ

1. **⚠ ATTENTION ! Lire tous les avertissements de sécurité et toutes les instructions.**
2. **Conserver tous les avertissements et toutes les instructions pour une consultation future.**
3. **Maintenir la surface de travail propre et bien éclairée.**
4. **Ne pas manipuler des outils électriques en environnement à risques explosifs, comme les liquides inflammables, gaz et poudres.**
5. **Maintenir les enfants éloignés et curieux durant l'utilisation d'un outil électrique.**
6. **La prise de l'outil électrique doit correspondre avec la base de la prise de courant. Ne jamais modifier une prise de courant. Ne pas utiliser d'adaptateur**

de prise avec des outils électriques équipée de prise de terre.

7. **Éviter tout contact avec le corps avec des surfaces de tous tuyaux, radiateurs, cuisines électriques et réfrigérateurs mis à terre.**
8. **Ne pas exposer les outils électriques sous la pluie ou en environnement humide.**
9. **Ne pas abuser du câble. Ne jamais utiliser le câble pour porter, lever ou débrancher l'outil électrique. Maintenir le câble éloigné d'une source de chaleur, huile, bords tranchants ou de pièces mobiles.**
10. **Lors de la manipulation d'un outil électrique en extérieur, utiliser une rallonge adaptée pour une utilisation en extérieur.**
11. **Dans le cas d'une utilisation inévitable en milieu humide, utiliser l'alimentation protégée par un dispositif de courant résiduel (RCD)**
12. **Rester vigilant durant la manipulation et l'utilisation de l'outil électrique. Ne pas utiliser la machine électrique en cas de fatigue ou sous influence de drogues, d'alcool ou de médicaments.**
13. **Utiliser un équipement de sécurité personnel. Toujours porter une protection pour les yeux.**
14. **Éviter un démarrage accidentel. S'assurer que l'interrupteur est en position "ouvert" avant le branchement au réseau et ou à la batterie, pendant son transport.**
15. **Enlever les clés éventuelles ou outils d'ajustement avant la mise en marche le l'appareil électrique.**
16. **Ne pas se surpasser. Maintenir les pieds bien à plats sur le sol et conserver l'équilibre à tout moment.**
17. **Utiliser des vêtements adéquats. Ne pas mettre des vêtements amples ou bijoux. Maintenir les cheveux attachés, les vêtements et les gants hors de portée des appareils en marche.**
18. **En cas d'existence de dispositif pour le branchement des moyens d'extraction et récupération de poussières, s'assurer à ce que les appareils sont bien branchés et de leur correcte utilisation.**
19. **Ne jamais forcer l'appareil électrique. Utiliser l'appareil électrique en fonction de son application.**
20. **Ne pas utiliser l'appareil électrique dans le cas où l'interrupteur ne se positionne pas en fonction "fermé" et "ouvert".**
21. **Débrancher la prise de la source d'alimentation et/ou de la batterie avant d'effectuer toute manipulation de l'appareil, changement des accessoires ou de stockage des outils électriques.**
22. **Stocker les outils électriques inactifs hors de la portée des enfants et ne pas laisser la manipulation de l'appareil électrique par des personnes non familiarisées avec l'outil ou avec ses instructions.**
23. **Entretien les appareils électriques. Contrôler le bon alignement des parties mobiles, de pièces éventuellement cassées ou autres conditions**



**pouvant affecter leur bon fonctionnement. Les appareils défectueux doivent être réparés avant utilisation.**

24. **Utiliser l'appareil électrique, accessoires et pointes de l'outil, etc..en fonction des ses instructions, tout en tenant compte des conditions de travail et les travaux à effectuer.**
25. **Faire réviser l'appareil électrique par un Service de réparation qualifié avec l'utilisation des pièces détachées d'origine identiques.**
26. Pendant le déballage de l'appareil, s'assurer de l'absence de pièces cassées ou defectueuses. Dans le cas contraire, changer ces dernières par les pièces d'origine. Dans le cas de composants électriques défectueux ou cassés, changer ces derniers par des appareils homologués et de même référence (en cas de doute, consulter le fabricant).
27. Vérifier que la tension et la fréquence de la machine concernée sur la plaque de caractéristiques qui doivent coïncider avec celles du réseau (fig. plaque de caractéristiques).
28. Pour une garantie totale de sécurité, utiliser des gants, salopette, protections oculaires et auditives.
29. Chaussures anti-dérapantes recommandées pour les travaux extérieurs.
30. Utiliser des bonnets protecteurs pour les cheveux longs.
31. Ne pas utiliser les appareils en cas de présence de liquides ou gaz inflammables.
32. Cet appareil sera plus performant et plus sûr si il est utilisé dans de bonnes conditions..
33. Contrôler périodiquement les cables de l'appareil et faire réparer en cas de dommage par un Service après vente agréé.
34. Examiner périodiquement les cables extensibles et remplacer en cas de dommage.
35. Maintenir les poignées sèches, propres et libres de graisse ou huile.
36. Débrancher la machine de sa source d'alimentation avant réparation ou en cas de changement des accessoires tels que les lames de scies, trépan et ciseaux.
37. Avant de remettre l'appareil en marche, tester attentivement pour vérifier son bon fonctionnement et son aptitude à sa bonne application.
38. Vérifier son bon alignement et fixation des parties mobiles, les jonctions entre les parties, le montage et autres conditions qui peuvent affecter son bon fonctionnement.
39. En cas de panne de l'appareil., une protection ou autres parties endommagées, l'appareil doit être réparé de façon appropriée ou remplacé par un Service après vente agréé.
40. Ne pas mélanger avec un point d'inflammation inférieur à 21°C
41. Ne pas utiliser de dissolvants pour le nettoyage des appareils, ils peuvent être dangereux car il existe un risque d'explosion.
42. L'utilisation d'accessoires ou compléments différents des éléments recommandés dans ce manuel d'instructions peut provoquer des risques de dommages personnels.
43. Il est impératif de disposer d'un éclairage artificiel adapté dans les zones de travail dans le cas où la lumière ambiante est insuffisante.
44. Température de travail recommandée entre 0 et 40°C et entre 0,8 et 1,1 bar.

## C. PRÉSENTATION DE L'OUTIL ÉLECTRIQUE

Composants de la machine.

- 1 Poignée réglable.
- 2 Sélecteur mécanique de vitesse (I / II).
- 3 Mise en marche / arrêt et réglage de la vitesse.
- 4 Bouton de retenue-verrouillage de l'interrupteur.
- 5 Carter de protection du moteur.
- 6 Grille de ventilation.
- 7 Porte-outil.
- 8 Clé auxiliaire (19 mm).
- 9 Clé plate (22 mm).

10 Malaxeur.

## D. MISE EN MARCHÉ

**Vérifications préalables à la mise en marche.**

Avant d'utiliser la machine, vérifier s'il n'y a pas de pièces usées, détériorées ou cassées; si c'est le cas, la réparer ou la remplacer immédiatement.

La tension de la source d'alimentation doit être conforme à la valeur indiquée sur l'étiquette signalétique de la machine. Les machines de 230 V peuvent être branchées sur du 210/240 V. Les machines de 110 V peuvent quant à elle être branchées sur du 100/120 V.

Un usage inapproprié de l'appareil peut entraîner la détérioration de l'outil.

Les instructions cideessous doivent par conséquent être respectées:

- N'utiliser que des outils conformes au diamètre maximum indiqué.
- Travailler avec l'outil en veillant à ce que le régime du moteur ne soit pas trop faible ou que la machine ne s'arrête.

**Mise sous / hors tension.**

**Mise en marche**

- Appuyer tout d'abord sur le bouton de retenue-verrouillage de l'interrupteur et appuyer ensuite sur l'interrupteur de mise en marche.

**Arrêt**

- Relâcher l'interrupteur de mise en marche pour éteindre la machine.

**Régulateur de vitesse mécanique (fig.1)**

- Tourner l'interrupteur pour changer la vitesse. Cette opération doit impérativement être effectuée lorsque l'appareil est à l'arrêt.
- Lorsque la vitesse ne peut entièrement être changée en tournant l'interrupteur, tourner légèrement les palettes de malaxage et passer la vitesse.

**Réglage de la vitesse (fig. 2)**

- Appuyez progressivement sur le contacteur d'allumage pour obtenir la vitesse désirée.
- Le nombre de tours nécessaires par minute dépend du matériau à malaxer et peut être déterminé en procédant à une série d'essais.
- Après avoir utilisé la machine à un régime relativement faible, la laisser fonctionner à vide à plein régime pendant environ 3 minutes afin qu'elle puisse se refroidir.

## E. MODE D'EMPLOI

Avant tout réglage ou calibrage:

- Éteindre la machine.
- Retirer la prise.
- Et patienter jusqu'à ce que la machine soit complètement arrêtée.

**MALAXEUR; Insertion du malaxeur.**

**Connection FAST-IN (non compris)**

- Vissez l'adaptateur FAST-IN au mandrin (fig. 3). Utilisez la clez de 19 mm pour cette opération.
- Sortir les deux éléments de la boîte qui composent la fouet de malaxage.
- Visser les deux éléments entre eux. Pour procéder à un vissage correct, faire appel à la clé plate (22 mm).
- Insérez la tige, en alignant l'adaptateur avec le pivot (fig. 4).
- Retirez le protecteur de l'adaptateur et introduisez le pivot dans la rainure (fig. 5).
- La protection de l'adaptateur et vérifiez que la tige est parfaitement bloquée (fig. 6).

## Connection M14

- Visser la partie supérieure de la fouet de malaxage dans l'axe de sortie M14 du malaxeur (fig. 7).
- À l'aide de la clé plate (22 mm), visser solidement la fouet de malaxage en tournant vers la droite. Utiliser la clé auxiliaire (19 mm) au niveau de l'axe de sortie pour renforcer la fixation de cette palette (fig. 8).

## REMPLACEMENT DU MALAXEUR:

### Connection FAST-IN (non compris)

- Enlevez le protecteur de l'adaptateur et prenez la tige.

### Connection M14

- À l'aide de la clé plate (22 mm), dévisser la palette en tournant vers la gauche.
- En cas de blocage de cette dernière, faire appel à une clé plate auxiliaire (19 mm) en appliquant cette dernière au niveau de la partie plate de l'écrou.

### Recommandations:

- Le malaxeur continue de tourner pendant quelques instants après arrêt de l'appareil.
- Éviter tout contact de la palette avec un élément extérieur au risque de provoquer un tressautement de l'appareil.
- Lancer l'appareil en appuyant légèrement sur l'interrupteur marche/arrêt afin d'atteindre la vitesse maximum en veillant à ce que la fouet de malaxage ait été introduite dans le matériau à mélanger.
- Le choix du malaxeur dépend du produit à mélanger.
  - Si la viscosité du produit à mélanger est faible, utiliser le malaxeur à hélice à gauche.
  - Si le produit à mélanger possède une viscosité élevée, utiliser le malaxeur à hélice à droite.
  - Lors du mélange, déplacer l'appareil de haut en bas et de bas en haut.

## F. ENTRETIEN

### Nettoyage et entretien.

- L'interrupteur à levier doit toujours être maintenu dans la position appropriée et entretenu dans les meilleures conditions possibles.
- Les outils de malaxage doivent être nettoyés après chaque utilisation ou lorsqu'ils n'ont pas été utilisés pendant une longue période.
- Pour le nettoyage, faire appel à un jet d'eau sous pression ou à du sable quartzéux.
- N'exercer aucune pression mécanique sur l'appareil (coup violent) au risque d'endommager ce dernier.
- L'axe de mélange doit toujours être maintenu dans un bon état de propreté.
- Ne jamais recouvrir le reniflard d'aération du carter de protection du moteur lorsque l'appareil est en cours d'utilisation.
- Le reniflard doit être nettoyé régulièrement.
- Il est formellement interdit d'introduire tout type de matériaux dans la machine.
- N'utiliser que des pièces de rechange d'origine pour remettre l'appareil en état.
- Vérifier systématiquement l'état du mentonnet.
  - Après 60 heures d'utilisation, procédez à la substitution des lames si elles sont usées.
  - Éteignez et débranchez l'appareil. Retirez les couvercles de protection. (fig. A).
  - Retirer la plaque et remplacer le mentonnet. (fig. B)

### Rangement.

L'appareil doit être gardé à l'abri de l'humidité et du gel.

La mise en hors Service et démontage de la machine devra être réalisée, en accord avec la législation de chaque pays, dans un point de collecte sélective pour la classification correcte et traitement des matériaux.

## G. CARACTERISTIQUES GENERALES

Exploiting.....	Page. 57
Caractéristiques techniques.....	Page. 60
Système électrique.....	Page. 61

## H. DÉCLARATION DE CONFORMITÉ AUX DIRECTIVES CE

### Germans Boada, S.A.

Avda. Olimpiades, 89-91  
08191 Rubi, Barcelona (Spain)

Déclare, sous sa responsabilité, que les machines:

### RUBIMIX-9 N / RUBIMIX-9 N PLUS

sont conformes aux exigences essentielles de la directive: 2006/42/EC, 2014/30/EC, 2012/19/EC, 2011/65/EC. Et remplissent les exigences suivantes: EN 60745-1, EN ISO 12100, EN 55014-1, EN 55014-2, EN 61000-3-2, EN 61000-3-3, EN 62321.

*Nom et adresse de la personne (établie dans la communauté) qui a rédigé la fiche technique: Carles Gamisans Berenguer*

Rubi, 20-04-2016



**Sr. Carles Gamisans**  
Direction technique

Toute reproduction intégrale ou partielle du présent ouvrage, quel qu'en soit le format ou par quelque procédé que ce soit (mécanique, photographique ou électronique), faite sans le consentement préalable de **GERMANS BOADA S.A.** est strictement interdite. Ces activités sont sanctionnées par la loi et pourraient donner lieu à des poursuites judiciaires.

**GERMANS BOADA S.A.** se réserve le droit d'introduire toute modification technique sans préavis.

## ÍNDEX

## A. INSTRUCCIONS DE MUNTATGE

- Muntatge
- Seguretat
- Connexió
- Aplicacions
- Limitacions sobre condicions ambientals

## B. MESURES DE SEGURETAT

## C. CONEGUI EL PRODUCTE

## D. POSADA EN MARXA

- Comprovacions prèvies a la posada en marxa
- Connexió i desconnexió
- Regulador mecànic i electrònic de velocitat (RUBIMIX)

## E. INSTRUCCIONS D'ÚS

## F. MANTENIMENT

- Neteja i manteniment
- Emmagatzematge

## G. CARACTERÍSTIQUES GENERALS

- Característiques tècniques
- Circuit elèctric
- Exploding

## H. DECLARACIÓ DE CONFORMITAT SEGONS DIRECTIVES CE

## A. INSTRUCCIONS DE MUNTATGE

## Muntatge

Al moment de desembalar la màquina comproveu que no hi ha peces trencades o malmeses. En cas d'haver-n'hi alguna, substituiu-la per un recanvi original. Si es tracta d'un component elèctric, canvieu-lo per un aparell homologat i amb la mateixa referència (en cas de dubte consulteu el fabricant).

## Seguretat

Les mesures de seguretat s'han de llegir i entendre abans d'utilitzar la màquina.

Per poder treballar amb l'aparell sense perill, heu de llegir totes les instruccions de maneig i també els fulls amb indicacions de seguretat, i heu de seguir estrictament les indicacions que s'hi descriuen.

## Connexió

Comproveu que la tensió i la freqüència de la màquina indicades a la placa de característiques coincideixen amb les de la xarxa. Durant el transport, recolliu el cable d'alimentació tot cargolant-lo. No moveu la màquina estirant-la pel cable.

## Aplicacions

L'aparell ha estat dissenyat per mesclar materials deconstrucció en pols, com morter, arrebossat adhesius, pintures, laques i altres substàncies similars que no continguin dissolvents.

Si feu una utilització no reglamentària, la responsabilitat recau exclusivament en l'usuari.

## Limitacions sobre condicions ambientals

Pareu atenció a les condicions de l'entorn de treball. Manteniu-lo net i ben il·luminat. La màquina ha de mantenir-se sempre neta per tal d'obtenir el màxim rendiment en les condicions de treball més segures.

No obriu l'aparell i torneu-lo a través dels establiments de recollida disponibles.

## B. MESURES DE SEGURETAT

1. **⚠️ ATENCIÓ!** Llegeixi totes les advertències de seguretat i totes les instruccions.
2. **Guardi totes les advertències i totes les instruccions per a una referència futura.**
3. **Mantingueu l'àrea de treball neta i ben il·luminada.**
4. **No faci servir eines elèctriques en atmosferes explosives, com ara en presència de líquids inflamables, gasos o pols.**
5. **Mantingueu allunyats als nens i curiosos mentre fa servir una eina elèctrica.**
6. **La clavilla de l'eina elèctrica ha de coincidir amb la base de la presa de corrent. No modificar mai la clavilla de cap manera. No fer servir cap adaptador de clavilles amb eines elèctriques posades a terra.**

7. **Eviti el contacte del cos amb superfícies posades a terra com canonades, radiadors, cuines elèctriques i refrigeradors.**
8. **No exposi les eines elèctriques a la pluja o condicions d'humitat.**
9. **No abusi del cable. No fer servir mai el cable per transportar, aixecar o desendollar l'eina elèctrica. Mantingueu el cable lluny de la calor, oli, voravius o peces en moviment.**
10. **Quan faci servir una eina elèctrica a l'exterior, utilitzeu un allargador de cable adequat per a ús a l'exterior.**
11. **Si l'ús d'una eina en un lloc humit és inevitable, utilitzeu una alimentació protegida per un dispositiu de corrent residual (RCD).**
12. **Estigui alerta, vigili el que està fent i utilitzeu el sentit comú quan manegi una eina elèctrica. No utilitzeu una eina elèctrica quan estigui cansat o sota la influència de drogues, alcohol o medicaments.**
13. **Faci servir equip de seguretat personal. Porti sempre protecció per als ulls.**
14. **Eviti una arrencada accidental. Asseguris que l'interruptor està en posició "obert" abans de connectar a la xarxa i/o la bateria, agafar o transportar l'eina.**
15. **Retiri qualsevol clau o eina d'ajustament abans d'arrencar l'eina elèctrica.**
16. **No sobrepassi. Mantingueu els peus ben assentats sobre el sòl i conservi l'equilibri en tot moment.**
17. **Vesteixi adequadament. No porti roba solta o joies. Mantingueu el seu cabell, la seva roba i guants allunyats de les peces en moviment.**
18. **Si hi ha dispositius per a la connexió de mitjans d'extracció i recollida de pols, asseguris que aquests estiguin connectats i es facin servir correctament.**
19. **No forci l'eina elèctrica. Utilitzeu l'eina elèctrica correcta per la seva aplicació.**
20. **No utilitzeu l'eina elèctrica si l'interruptor no gira "tancat" i "obert".**
21. **Desendolli la clavilla de la font d'alimentació i/o de la bateria abans d'efectuar qualsevol ajust, canvi d'accessoris, o d'emmagatzemar les eines elèctriques.**
22. **Emmagatzemi les eines elèctriques inactives fora de l'abast dels nens i no permeti el maneig de l'eina elèctrica a persones no familiaritzades amb les eines o amb aquestes instruccions.**
23. **Verifiqueu les eines elèctriques. Comprovi que les parts mòbils no estiguin desalineades o bloquejades, que no hi hagi peces trencades o altres condicions que puguin afectar el funcionament de les eines elèctriques. Les eines elèctriques es reparen abans del seu ús, quan estan danyades.**
24. **Utilitzeu l'eina elèctrica, accessoris i puntes d'eina, etc. d'acord amb aquestes instruccions i tenint en compte les condicions de treball i el treball a desenvolupar.**

25. **Faci revisar la seva eina elèctrica per un servei de reparació qualificat utilitzant solament peces de recanvi idèntiques.**
26. En desembalar la màquina comprovi que no hi ha peces danyades o trencades. En cas d'haver-hi, substitueixi-les per recanvis originals. De ser components elèctrics canviar per aparells homologats i d'igual referència (en cas de dubte consultar amb el fabricant).
27. Comprovi que la tensió i la freqüència de la màquina indicada a la placa de característiques coincideixin amb les de la xarxa. (Fig. placa de característiques).
28. Per a una total garantia de seguretat utilitzar guants, roba adequada, protectors oculars i auditiu.
29. Es recomana calçat antilliscant quan es treballi en exteriors.
30. Utilitzi barrets protectors per als cabells llarg.
31. No utilitzar les màquines en presència de líquids o gasos inflamables.
32. Aquesta màquina treballarà millor i de manera més segura de la característica nominal per a la qual està destinada.
33. Examinei periòdicament els cables de la màquina i si estiguessin danyats reparar a través d'un servei autoritzat.
34. Examinei periòdicament els cables extensibles i reemplaçar-los si estan danyats.
35. Mantenir les empunyadures seques, netes i lliures de greix i oli.
36. Quan no s'utilitzin, abans de la reparació i quan es canviïn accessoris com ara fulles de serra, broques i fulles, desconnectar la màquina de l'alimentació.
37. Abans de tornar a fer servir una màquina, aquesta hauria de comprovar acuradament per determinar que funcionarà apropiadament i que serà apta per a la funció a la qual està destinada.
38. Examinar l'alineació i fixació de les parts mòbils, el trencament de les parts, el muntatge i altres condicions que puguin afectar el seu funcionament.
39. En cas d'averia de la màquina, una protecció o una altra part que estigui danyada, hauria de ser reparada apropiadament o substituïda per un servei autoritzat.
40. No barregi materials amb un punt d'inflamació inferior a 21 ° C.
41. No utilitzeu dissolvents per netejar les eines. Podria ser perillós ja que hi ha risc d'explosió.
42. L'ús de qualsevol accessori o complement diferent del recomanat en aquest manual d'instruccions pot produir risc de danys personals.
43. És imprescindible disposar d'il·luminació artificial adequada en les zones de treball quan la llum ambiental sigui insuficient.
44. Temperatura recomanada de treball entre 5 i 40 ° C i entre 0,8 i 1 bar.

## C. CONEGUI EL PRODUCTE

Elements de la màquina

- 1 Empunyadura regulable.
- 2 Selector mecànic de velocitat. (I / II).
- 3 Interruptor de connexió / desconnexió i control de velocitat.
- 4 Botó de retenció-tancament de l'interruptor.
- 5 Caixa protectora del motor.
- 6 Reixeta de ventilació.
- 7 Portaeines.
- 8 Clau auxiliar (19 mm).
- 9 Clau fixa (22 mm).
- 10 Varetta mescladora.

## D. POSADA EN MARXA

### Comprovacions prèvies a la posada en marxa

Abans de fer servir la màquina, comproveu que no hi ha peces gastades, malmeses o trencades; si en trobeu alguna, repareu-la o substituïu-la immediatament.

El voltatge de la font d'alimentació ha de coincidir amb la tensió indicada a l'etiqueta de característiques de la màquina. Les màquines de

230V també es poden connectar a 210V / 240V. Les màquines de 110 V també es poden connectar a 100V / 120V. Una utilització incorrecta pot malmetre l'eina.

Considereu, per tant, les instruccions següents:

- Utilitzeu només eines que no superin el diàmetre màxim indicat.
- Treballu amb l'eina de manera que les revolucions no baixin bruscament ni la màquina s'arri a parar.

### Connexió i desconnexió

#### Connexió

- Premeu primer el botó de retenció-tancament de l'interruptor i, després, premeu l'interruptor d'encesa.

#### Desconnexió

- Per a apagar la màquina, deixeu anar l'interruptor d'encesa.

### Regulador mecànic de velocitat (fig. 1)

- Per a canviar la velocitat, sempre amb la màquina apagada gireu l'interruptor.
- Quan no pugueu canviar completament la velocitat fent girar l'interruptor, gireu una mica les paletes mescladores i canvieu la velocitat.

### Regulació de velocitat (fig. 2)

- Premeu l'interruptor d'encesa progressivament per obtenir la velocitat que desitgeu.
- El nombre de revolucions necessàries depèn del material, i se'l pot determinar fent unes quantes proves.
- Després d'haver treballat a un nombre baix de revolucions, deixeu que la màquina funcioni sense càrrega a revolucions màximes durant uns 3 minuts, perquè es refrigeri.

## E. INSTRUCCIONS D'ÚS

Abans d'un ajustament o calibratge:

- Apagueu la màquina.
- Desendolieu-la.
- Espereu-vos fins que la màquina estigui completament parada.

### MESCLADOR: Inserir el mesclador.

#### Connexió FAST-IN: (no inclòs)

- Enrosqui la terminal M14 de l'adaptador FAST-IN al portaeines (fig. 3). Utilitzeu la clau fixa (19 mm) per enroscar correctament.
- Traieu de la caixa les dues parts que formen la paleta mescladora.
- Enrosqueu totes dues parts. Per a enroscar correctament ambdues parts, utilitzeu la clau fixa (22 mm).
- Introduïu la varetta, alineant el pivot amb la ranura de l'adaptador (fig. 4).
- Traieu el protector de l'adaptador i introduïu el pivot a la ranura (fig. 5).
- Deixeu anar el protector de l'adaptador i comprovi que la varetta ha quedat perfectament bloquejada (fig. 6).

#### Connexió M14:

- Cargolar la part superior de la paleta mescladora amb l'eix de sortida M14 del mesclador (fig. 7).
- Utilitzant la clau fixa (22 mm), cargoleu amb força la paleta mescladora, girant cap a la dreta. Utilitzeu la clau auxiliar (19 mm) en l'eix de sortida, per a una major fixació de la paleta mescladora, girant cap a la dreta (fig. 8).

### SUBSTITUCIÓ DEL MESCLADOR:

#### Connexió FAST-IN: (no inclòs)

- Traieu el protector de l'adaptador i traieu la varetta (fig. 7).

#### Connexió M14:

- Amb la clau fixa (22 mm), desenrosqueu amb força la dolla, girant cap a l'esquerra.
- Donat cas que la dolla s'encalli, utilitzeu la clau auxiliar (19 mm)

i apliqueu-la a la part plana de la femella.

#### Recomanacions:

- Després d'apagar la màquina, el mesclador continua girant durant una estona.
- Si la paleta giratòria toca una superfície, es podria produir un rebot.
- Poseu la màquina en marxa prement lleugerament l'interruptor de connexió/desconnexió, de manera que no assoleixi la velocitat màxima fins que la paleta mescladora s'hagi introduït en la mescla.
- Cal seleccionar el mesclador segons el producte que s'hagi de remenar.
  - Si el producte a remenar té una viscositat baixa, cal utilitzar el mesclador d'hèlix a l'esquerra.
  - Si el producte a remenar té una viscositat baixa, cal utilitzar el mesclador d'hèlix a la dreta.
  - Quan remeneu, aneu apujant i abaixant l'aparell.

## F. MANTENIMENT

#### Neteja i manteniment.

- El manteniment correcte de la màquina li pot allargar la vida útil.
- L'interruptor de palanca s'ha de mantenir sempre en la funció adequada i en condicions òptimes.
- Les eines mescladores s'han de netejar després de fer-les servir o quan no se les ha utilitzat durant molt de temps.
- Normalment es pot portar a terme una neteja eficaç amb aigua a raig o sorra de quars.
- No feu cap pressió mecànica sobre la màquina, com ara un cop fort, perquè el resultat seria molt perjudicial.
- L'eix del mesclador ha d'estar sempre net.
- Quan utilitzeu la màquina, no tapeu mai el respirador de la caixa protectora del motor.
- Cal netejar sovint el respirador.
- Està absolutament prohibit d'introduir materials en la màquina.
- Haurieu d'utilitzar exclusivament peces de recanvi originals per a la màquina.
- Cal que comproveu sempre l'estat de l'escombreta.
  - Quan el funcionament de la màquina abast 60 hores, procedeixi a canviar les escombretes si aquestes es troben desgastades.
  - Apagueu i desconnecteu la màquina. Tregui les tapes protectores. (fig. A)
  - Retireu la placa i canvieu l'escombreta. (fig. B)

#### Enmagatzematge.

S'ha d'emmagatzemar en llocs secs i protegits del fred.

La posada en fora de servei i desballestament de la màquina s'ha de fer, d'acord amb les instruccions de cada país, en un punt de recollida selectiva per a la correcta classificació i tractament dels materials.

## G. CARACTERÍSTIQUES GENERALS

Exploding.....	Pag. 57
Características técnicas.....	Pag. 60
Circuito eléctrico.....	Pag. 61

## H. DECLARACIÓ DE CONFORMITAT SEGONS DIRECTIVES CE

#### Germans Boada, S.A.

Avda. Olimpíades, 89-91  
08191 Rubí, Barcelona (Spain)

Declaro bajo su responsabilidad, que las máquinas:

#### RUBIMIX-9 N / RUBIMIX-9 N PLUS

descritas en la documentación que se adjunta, están conformes a los requisitos esenciales de la Directiva: 2006/42/EC, 2014/30/EC, 2012/19/EC, 2011/65/EC. Y cumplen con las siguientes normativas: N 60745-1, EN ISO 12100, EN 55014-1, EN 55014-2, EN 61000-3-2, EN 61000-3-3, EN 62321.

*Nom i adreça de la persona (establerta en la Comunitat) que complementa la fitxa tècnica: **Carles Gamisans Berenguer***

Rubi, 20-04-2016



**Sr. Carles Gamisans**

Direcció tècnica

Queda prohibida qualsevol reproducció total o parcial de l'obra, en qualsevol format i per qualsevol mitjà o procediment sigui mecànic, fotogràfic o electrònic, sense l'autorització prèvia de **GERMANS BOADA S.A.**

Qualsevol d'aquestes activitats implicaria incórrer en responsabilitats legals i podria donar lloc a actuacions penals. **GERMANS BOADA S.A.** es reserva el dret d'introduir qualsevol modificació tècnica sense previ avís.



### ÍNDICE

#### A. INSTRUÇÕES DE MONTAGEM

- Montagem
- Segurança
- Ligações
- Aplicações
- Limitações sobre condições ambientais

#### B. MEDIDAS DE SEGURANÇA

#### C. CONHEÇA O SEU PRODUTO

#### D. POSTA EM MARCHA

- Comprovações prévias à colocação em funcionamento
- Ligar e desligar
- Regulador mecânico e electrónico de velocidade (RUBIMIX)

#### E. INSTRUÇÕES DE UTILIZAÇÃO

#### F. MANUTENÇÃO

- Limpeza e manutenção
- Armazenamento

#### G. CARACTERÍSTICAS GERAIS

- Características técnicas
- Circuito eléctrico
- Exploding

#### H. DECLARAÇÃO DE CONFORMIDADE CE

### A. INSTRUÇÕES DE MONTAGEM

#### Montagem

Ao desembalar a máquina comprove que não existem peças danificadas ou partidas. No caso de as haver, substitua-as por peças de reposição originais. No caso de se tratar de componentes eléctricos, substituir por aparelhos devidamente homologados e de referência idêntica, (em caso de dúvida, consultar o fabricante)

#### Segurança

As medidas de segurança devem ser lidas e compreendidas antes da utilização da máquina.

Um trabalho seguro com o aparelho só é possível após ter lido atentamente as instruções de serviço e as indicações de segurança e após observar rigorosamente as indicações nelas contidas.

#### Ligações

Comprove que a tensão e a frequência da máquina, indicada na placa de características, coincidem com as da rede.

Durante o transporte, recolha o cabo de alimentação, enrolando-o. Nunca mova a máquina puxando pelo cabo.

#### Aplicações

O aparelho está concebido para misturar materiais de construção em forma de pó, p. ex., argamassas, adesivos, vernizes, e outras substâncias.

Não utilizando o aparelho de acordo com as disposições, a responsabilidade é toda do utilizador.

#### Limitações sobre condições ambientais

Preste atenção às condições envolventes do trabalho. Mantenha-o limpo e bem iluminado. A máquina deve manter-se sempre limpa com o fim de obter o máximo rendimento das condições de trabalho mais seguras.

Não abrir o aparelho. Em caso de abate, fazer a entrega em centros especializados de reciclagem destes materiais.

### B. MEDIDAS DE SEGURANÇA

1. **⚠ ATENÇÃO!** Leia todas as advertências de segurança e todas as instruções.
2. **Guarde todas as advertências e todas as instruções para uma consulta posterior.**
3. **Mantenha a área de trabalho limpa e bem iluminada.**
4. **Não manipule ferramentas eléctricas em atmosferas explosivas, tais como na presença de líquidos inflamáveis, gases ou pó.**
5. **Mantenha afastadas as crianças e curiosos enquanto manija uma ferramenta eléctrica.**
6. **A ficha da ferramenta eléctrica deve coincidir com a tomada de corrente. Não usar nenhum adaptador de fichas para ferramentas eléctricas sem terra.**
7. **Evite o contacto do corpo com superfícies ligadas**

à terra, tais como canos, radiadores, cozinhas eléctricas e refrigeradores.

8. **Não exponha as ferramentas eléctricas à chuva ou a situações de humidade.**
9. **Não esforce o cabo. Não utilize o cabo para levar, levantar ou desligar a ferramenta eléctrica. Mantenha o cabo afastado do calor, óleo, arestas vivas ou peças em movimento.**
10. **Quando manipula uma ferramenta eléctrica no exterior, use uma extensão adequada para exterior.**
11. **Se é necessário a utilização de uma ferramenta eléctrica em local húmido, use uma alimentação protegida por um dispositivo apropriado.**
12. **Esteja atento, siga o que está fazer quando maneja uma ferramenta eléctrica. Não utilize uma ferramenta eléctrica quando está cansado ou sob a influencia de medicamentos ou álcool.**
13. **Use equipamento de protecção pessoal. Proteja sempre os olhos.**
14. **Evite um arranque acidental. Assegure-se de que o interruptor está em posição “desligado” antes de ligar à rede e/ou à bateria.**
15. **Retire qualquer chave de ferramenta de ajuste antes de arrancar com a ferramenta eléctrica.**
16. **Mantenha os pés bem assentes e conserve sempre o equilíbrio do corpo.**
17. **Vista-se adequadamente. Não vista roupa solta. Mantenha o cabelo, a roupa e luvas fora das peças em movimento.**
18. **Se há dispositivos para a ligação a meios de extração ou recolha de pó, assegure-se que estes estão ligados e se usam correctamente.**
19. **Não force a ferramenta eléctrica. Use a ferramenta eléctrica correcta para cada aplicação.**
20. **Não utilize a ferramenta eléctrica se o interruptor não acciona “ligado” e “desligado”.**
21. **Desligue a ficha da fonte de alimentação e/ou da bateria antes de efectuar qualquer ajustamento, troca de acessórios ou ao arrumar a ferramenta eléctrica.**
22. **Mantenha as ferramentas eléctricas inactivas fora do alcance de crianças e não permita o manuseamento da ferramenta eléctrica a pessoas não familiarizadas com as ferramentas ou com estas instruções.**
23. **Conserve as ferramentas eléctricas. Comprove que as partes móveis não estão desalinhadas ou travadas, que não há peças estragadas ou noutras situações que possam afectar o funcionamento das ferramentas eléctricas. As ferramentas eléctricas, quando estão avariadas, reparam-se antes da sua utilização.**
24. **Use a ferramenta eléctrica, acessórios e pontas de ferramenta, etc, de acordo com as instruções e tenha em conta as condições de trabalho e o trabalho a realizar.**

25. **Faça a revisão à sua ferramenta eléctrica num serviço de reparação qualificado usando sempre peças iguais (de origem).**
26. Ao desmontar a máquina, comprove que não existem peças danificadas. No caso de as haver, substitua-as por peças originais. Ao serem peças eléctricas, troque por peças homologadas e de igual referência e, em caso de dúvida, consulte o fabricante.
27. Comprove que a tensão e a frequência da máquina, indicadas na etiqueta de características, coincidem com as da rede eléctrica (fig. etiqueta de características).
28. Para uma total garantia de segurança, utilize luvas, roupa adequada, protectores oculares e auditivos.
29. Recomenda-se calçado anti-deslizante quando trabalha em exteriores.
30. Utilizar um gorro protector para cabelos compridos.
31. Não utilizar as máquinas em presença de líquidos ou gases inflamáveis.
32. Esta máquina trabalha melhor e de modo mais seguro de acordo com as características e para a qual está destinada.
33. Examinar periodicamente os cabos da máquina e, se estão danificados devem ser reparados num serviço autorizado.
34. Examinar periodicamente as extensões eléctricas e, caso estejam danificadas, substitua-as.
35. Manter as peças secas, limpas e libertas de massa e óleos.
36. Quando não se utilizam, antes da reparação e quando se trocam acessórios, tais como folhas de serra, brocas, desligue a máquina da rede de alimentação eléctrica.
37. Antes de voltar a usar a máquina, esta deverá ser comprovada cuidadosamente para determinar que está em condições de funcionar e que está apta para a função a que se destina.
38. Examinar o alinhamento e a fixação das partes móveis, a ruptura de alguma peça, a montagem e outras situações que possam afectar o seu funcionamento.
39. Em caso de avaria da máquina, uma protecção ou outra parte que esteja danificada, deverá ser reparada adequadamente ou substituída num serviço técnico autorizado.
40. Não misture materiais com um ponto de inflamação inferior a 21°C.
41. Não utilize dissolventes para limpar as ferramentas. Pode ser perigoso já que existe risco de explosão.
42. O uso de qualquer acessório ou complemento diferente do recomendado neste manual de instruções pode originar risco de danos pessoais.
43. É imprescindível dispor de iluminação artificial adequada nas zonas de trabalho quando a luz ambiental é insuficiente.
44. Temperatura adequada de trabalho entre 0 e 40° C e entre 0,8 e 1,1 bar.

## C. CONHEÇA O SEU PRODUTO

### Elementos da máquina

- 1 Punho regulável.
- 2 Selector mecânico de velocidade (I / II).
- 3 Interruptor de ligar/desligar e controle de velocidade
- 4 Botão de retenção-fecho do interruptor.
- 5 Caixa protectora do motor.
- 6 Grelha de ventilação.
- 7 Porta ferramenta.
- 8 Chave auxiliar (19 mm).
- 9 Chave fixa (22 mm).
- 10 Vareta misturadora

## D. POSTA EM MARCHA

### Comprovações prévias à colocação em funcionamento.

Antes de utilizar a máquina, comprove que não existem peças gastas, danificadas ou partidas; se encontra alguma, repare-a ou substitua-a imediatamente.

A voltagem da fonte de alimentação tem de coincidir com a tensão indicada na etiqueta de características da máquina. As máquinas de 230V podem também ligar-se a 210V / 240V. As máquinas de 110V

podem também ligar-se a 100V / 120V.

A utilização incorrecta pode danificar a ferramenta.

Siga por isso as seguintes instruções:

- Utilize apenas ferramentas até ao diâmetro máximo indicado.
- Trabalhe com a ferramenta de forma a que as rotações não baixem bruscamente ou até se chegue a parar a máquina.

### Ligar e desligar.

#### Ligar

- Carregue primeiro no botão de retenção fecho do interruptor e depois no interruptor de ligação.

#### Desligar

- Solte o interruptor de ligação para desligar a máquina.

### Regulador mecânico de velocidade (fig.1)

- Sempre com a máquina desligada, rode o interruptor para mudar a velocidade.
- Quando não conseguir mudar a velocidade completamente rodando o interruptor, rode ligeiramente as pás misturadoras e mude a velocidade.

### Regulação de velocidade (fig. 2)

- Pressione o interruptor de arranque progressivamente para obter a velocidade que deseja.
- O número de rotações necessário depende do material, e pode ser determinado experimentando.
- Depois de ter trabalhado a um número de rotações reduzido, deixe a máquina funcionar sem carga a rotações máximas durante uns 3 minutos para refrigerar.

## E. INSTRUÇÕES DE UTILIZAÇÃO

Antes de qualquer ajuste ou calibração:

- Desligue a máquina.
- Retire a ficha da tomada.
- Espere até a máquina estar completamente parada.

### MISTURADOR: Inserir o misturador

#### Ligação FAST-IN: (Nao incluído)

- Enrosque o terminal M14 do adaptador FAST-IN no porta-ferramentas (fig. 3). Utilize a chave fixa (19 mm) para enroscar correctamente.
- Tirar as duas partes que formam a pá misturadora da caixa.
- Enroscar as duas partes. Utilize a chave fixa (22 mm) para enroscar correctamente as duas partes.
- Introduza a vareta alinhando o pivot com a ranhura do adaptador (fig. 4).
- Retire o protector do adaptador e introduza o pivot na ranhura (fig. 5).
- Solte o protector do adaptador e comprove que a vareta ficou perfeitamente bloqueada (fig. 6).

#### Ligação M14:

- Enroscar a parte superior da pá misturadora com o eixo de saída M14 do misturador (fig. 7).
- Utilizando a chave fixa (22 mm), enrosque com força a pá misturadora, rodando para a direita. Utilize a chave auxiliar (19 mm) o eixo de saída, para uma maior fixação da pá misturadora (fig. 8).

### SUBSTITUIR O MISTURADOR:

#### Ligação FAST-IN: (Nao incluído)

Retire o protector do adaptador e extraia a vareta.

#### Ligação M14:

- Utilizando a chave fixa (22 mm), desenrosque com força a pá misturadora, rodando para a esquerda.
- Caso a pá misturadora esteja presa, use uma chave fixa auxiliar

(19 mm), aplicando-a na parte plana da porca.

### Recomendações:

- O misturador continua a rodar durante um bocado depois de se ter desligado a máquina.
- Se a pá giratória tocar numa superfície, isso poderá causar um ressalto.
- Inicie a máquina, carregando levemente no interruptor de ligar/desligar para alcançar a velocidade máxima, apenas depois de introduzir a pá misturadora na mistura.
- O misturador deve ser escolhido de acordo com o produto a misturar.
  - Se o produto a misturar for de baixa viscosidade, deve utilizarse o misturador de hélice esquerda.
  - Se a viscosidade do produto a misturar for alta, utilizar o misturador de hélice direita.
  - Ao mexer, ir subindo e descendo o aparelho.

## F. MANUTENÇÃO

### Limpeza e manutenção.

- Uma manutenção correcta da máquina pode prolongar a sua vida útil.
- O interruptor de alavanca deve manter-se sempre na função adequada e nas melhores condições.
- As ferramentas de mistura devem ser limpas depois de serem utilizadas ou quando não tenham sido utilizadas durante muito tempo.
- Normalmente esta limpeza é eficaz usando jactos de água ou areia de quartzo.
- Não exerça qualquer tensão mecânica sobre a máquina, como um golpe forte, dado que isto será muito prejudicial.
- O eixo de mistura deve ser sempre limpo.
- Não se deve cobrir o respiradouro da caixa protectora do motor quando se estiver a utilizar a máquina.
- É necessário limpar o respiradouro com frequência.
- É absolutamente proibido introduzir materiais na máquina.
- Deve utilizar exclusivamente peças de reposição originais para a máquina.
- Deve verificar sempre o estado das escovas.
  - Quando o funcionamento da máquina atingir as 60 horas, proceda à substituição das escovas do motor se estas se encontrarem gastas.
  - Pare a máquina e desligue o cabo de alimentação. Retire as tampas protectoras (fig. A).
  - Retire o suporte e troque as escovas (fig. B).

### Armazenamento.

O aparelho só deve ser armazenado num local seco e protegido contra geada.

O abate da máquina deve ser feito de acordo com as normas de cada país, num ponto de recolha selectiva para que, deste modo, se proceda a um correcto tratamento dos materiais.

## G. CARACTERÍSTICAS GERAIS

Exploding.....	Pag.57
Características técnicas.....	Pag. 60
Circuito eléctrico.....	Pag. 61

## H. DECLARAÇÃO DE CONFORMIDADE CE

### Germans Boada, S.A.

Avda. Olímpades, 89-91  
08191 Rubí, Barcelona (Spain)

Declara sob sua responsabilidade, que as máquinas:

### RUBIMIX-9 N / RUBIMIX-9 N PLUS

que se descreve na documentação em anexo, está conforme com os requisitos da Directiva de Máquinas; 2006/42/EC, 2014/30/EC, 2012/19/EC, 2011/65/EC. E satisfazer as seguintes normas: EN 60745-1, EN ISO 12100, EN 55014-1, EN 55014-2, EN 61000-3-2, EN 61000-3-3, EN 62321.

Nome e direcção da pessoa (estabelecida no Município) que completa a ficha técnica: **Carles Gamisans Berenguer**

Rubi, 20-04-2016



**Sr. Carles Gamisans**  
Direcção Técnica

Fica proibida toda e qualquer reprodução, total ou parcial do manual de instruções, qualquer que seja o formato ou por qualquer meio ou processo, seja mecânico, fotográfico, ou electrónico sem a autorização prévia da **GERMANS BOADA, S.A.**

Qualquer destas actividades dará origem a responsabilidades legais e poderá dar lugar a acções de natureza penal.

**GERMANS BOADA S.A.** reserva o direito a introduzir qualquer modificação técnica sem aviso prévio.

## INDICE

### A. ISTRUZIONI DI MONTAGGIO

- Montaggio
- Sicurezza
- Collegamento a rete
- Impieghi
- Limiti imposti dalle condizioni ambientali

### B. MISURE DI SICUREZZA

### C. CONOSCERE IL PROPRIO PRODOTTO

### D. MESSA IN MARCIA

- Verifiche prima della messa in marcia
- Connessione / sconnessione
- Regolatore meccanico ed elettronico della velocità (RUBIMIX)

## A. ISTRUZIONI DI MONTAGGIO

### Montaggio

Quando si toglie la macchina dall'imballaggio, controllare che non vi siano parti danneggiate o rotte. Se ve ne fossero, sostituirle con ricambi originali. Se si tratta di componenti elettrici, sostituirli con apparecchi omologati e di caratteristiche uguali (in caso di dubbi rivolgersi al fabbricante).

### Sicurezza

Le misure di sicurezza devono essere lette e comprese prima di usare la macchina. E' possibile lavorare con l'elettrotensile senza incorrere in pericoli soltanto dopo aver letto completamente il manuale delle istruzioni in esso contenute.

### Collegamento a rete

Controllare che la tensione e la frequenza della macchina, indicate nella targhetta segnaletica, siano uguali a quelle della rete elettrica. Quando si sposta la macchina, avvolgere il filo di alimentazione. Non muovere mai la macchina tirandola dal filo.

### Impieghi

La macchina è ideale per mescolare materiali dacostruzione in polvere come malta, intonaci, colle edanche colori contenenti solventi, vernici e sostantesimili.

In caso di uso non conforme, ogni responsabilità va completamento a carico dell'operatore.

### Limiti imposti dalle condizioni ambientali

Prestare attenzione alle condizioni del locale di lavoro. Tenerlo pulito e ben illuminato. La macchina deve essere sempre pulita per ottenere i migliori risultati e per lavorare in condizioni di massima sicurezza.

Non aprire la macchina e restituirla usando le apposite strutture di raccolta.

## B. MISURE DI SICUREZZA

1. **ATTENZIONE!** Legga tutte le note di sicurezze e le istruzioni.
2. Conserva tutte le avvertenze e tutte le istruzioni per un futuro.
3. Mantenga l'area di lavoro pulita e ben illuminata
4. No utilizzi utensili elettrici in presenza di liquidi infiammabili o gas.
5. Mantenga lontani bambini e curiosi mentre maneggia l'utensile.
6. La spina dell'utensile deve coincidere con la presa. Non modifichi mai la presa di corrente.
7. Eviti il contatto del corpo con superfici collocate nel suolo come tuberie, radiatori, cucine elettriche e frigoriferi.
8. Non esponga gli utensili elettrici alla pioggia o a

### E. ISTRUZIONI D'USO

### F. MANUTENZIONE

- Pulizia e manutenzione
- Immagazzinaggio

### G. CARATTERISTICHE GENERALI

- Caratteristiche Tecniche
- Circuito elettrico
- Disegni esplosi

### H. DICHIARAZIONE DI CONFORMITÀ CEE

- condizioni d'umidità.
9. Non usare mai il cavo elettrico per portare, alzare o scollegare l'utensile. Mantenga il cavo lontano dal calore, olio, spigoli o oggetti in movimento.
  10. Quando utilizza uno strumento elettrico all'esterno utilizzi una prolunga per esterno.
  11. Se l'utilizzo dell'utensile in una zona umida è inevitabile, utilizzi un'alimentazione protetta (RCD).
  12. Stia attento a quello che sta facendo ed utilizzi il senso comune quando utilizza un utensile elettrico. Non utilizzi un utensile elettrico quando sta stanco o sotto gli effetti di droga, alcol o medicine.
  13. Utilizzi equipaggiamento di protezione. Indossi sempre protezione per gli occhi.
  14. Evitare un'accensione accidentale. Si assicuri che l'interruttore sia nella posizione "acceso" prima di collegarlo alla corrente.
  15. Ritiri qualunque chiave o attrezzo prima di accendere l'utensile elettrico.
  16. Mantenga i piedi ben fermi al suolo e conservi l'equilibrio in ogni momento.
  17. Vesta in modo adeguato, non ponga gioielli, mantenga i capelli e gli indumenti lontano dall'utensile quando è acceso.
  18. Se ci sono dispositivi per la connessione di mezzi d'estrazione e raccolta polvere, si assicuri che questi siano collegati e funzionino correttamente.
  19. Non forzi l'utensile elettrico. Usi l'utensile elettrico corretto per ogni applicazione.
  20. Non utilizzare l'utensile elettrico se l'interruttore non si accende "chiuso" e "aperto".
  21. Stacchi la presa dalla fonte elettrica o batteria prima di effettuare qualunque riparazione o cambio d'accessorio.
  22. Ritiri gli utensili elettrici inattivi e li tenga lontano dai bambini e non permetta che vengano maneggiati da persone che non abbiano familiarità con essi o con queste istruzioni.
  23. Curi gli utensili elettrici. Verifichi che le parti mobili non siano disallineate rotte o in altre condizioni che possano pregiudicare il buon funzionamento degli utensili elettrici. Gli utensili elettrici si riparano prima del loro uso quando sono rotti.
  24. Utilizzi gli attrezzi elettrici, accessori e punte, ecc. come indicato nelle istruzioni e tenendo in conto le condizioni di lavoro e il lavoro da fare.
  25. Faccia controllare il suo utensile elettrico in un centro d'assistenza qualificato che utilizzi solo pezzi di ricambio identici.
  26. Quando toglie la macchina dall'imballaggio comprovi che non ci siano pezzi danneggiati o rotti. Nel caso ci fossero li sostituisca con pezzi originali. Se trattasi di componenti elettrici li cambi con pezzi omologati e della stessa referenza (in caso di dubbio contatti con il fabbricante).
  27. Verifichi che il voltaggio e la frequenza della macchina

coincida con quella della rete elettrica.

28. Per la massima sicurezza utilizzare guanti, protettore oculare e uditivo.
29. Si raccomanda l'utilizzo di scarpe antiscivolo quando si lavora all'esterno.
30. Utilizzare caschetti protettori se si hanno i capelli lunghi.
31. Non utilizzare l'utensile in presenza di liquidi o gas infiammabili.
32. Questa macchina lavorerà meglio e in modo più sicuro alle condizioni per le quali è destinata.
33. Verificare periodicamente i cavi della macchina e se sono danneggiati ripararli presso un centro autorizzato.
34. Esaminare periodicamente i cavi elettrici e rimpiazzarli se sono danneggiati.
35. Mantenere l'impugnatura asciutta, pulita e senza macchie d'olio.
36. Quando non si utilizza e quando si cambiano accessori scollegare la macchina dalla rete elettrica.
37. Prima di utilizzare un'altra volta la macchina bisognerebbe verificare che questa sia in condizione di eseguire il lavoro a cui è destinata.
38. Verificare la posizione e fissazione dei pezzi mobili, il montaggio ed altre condizioni che possano incidere nel suo funzionamento.
39. Nel caso di averia della macchina, questa dovrà essere riparata in un centro d'assistenza autorizzato.
40. Non mescoli materiali con un punto d'inflammazione inferiore a 21°C.
41. Non utilizzi dissolventi per pulire gli attrezzi. Potrebbe essere pericoloso visto che esiste il rischio di esplosione.
42. L'uso di qualunque accessorio o complemento diverso da quello raccomandato in questo manuale può produrre danni personali.
43. È imprescindibile disporre d'illuminazione artificiale adeguata nella zona di lavoro quando la luce sia insufficiente.
44. Temperatura consigliata di lavoro tra i 5 y 40°C ed tra 0,8 y 1,1 bar.

## C. CONOSCERE IL PROPRIO PRODOTTO

Elementi della macchina

- 1 Impugnatura regolabile.
- 2 Selector mecánico de velocidade (I / II).
- 3 Interruttore ON/OFF e controllo di velocità.
- 4 Botão de retenção-fecho do interruptor.
- 5 Caixa protectora do motor.
- 6 Grelha de ventilação.
- 7 Porta ferramenta.
- 8 Chave auxiliar ( 19 mm).
- 9 Chave fixa (22 mm).
- 10 Varilla mezcladora

## D. MESSA IN MARCIA

### Verifiche prima della messa in marcia.

Prima di adoperare la macchina, controllare che non vi siano parti consumate, danneggiate o rotte; se ve ne fossero, ripararle o sostituirle immediatamente.

Il voltaggio della fonte di alimentazione deve coincidere con la tensione indicata nell'etichetta delle caratteristiche della macchina. Le macchine da 230V possono collegarsi anche a 210V / 240V. Le macchine da 110V possono collegarsi anche a 100V / 120V.

Un uso non corretto potrebbe danneggiare la macchina.

A tal fine è necessario tenere conto delle seguenti istruzioni:

- Utilizzare soltanto utensili fino al diametro massimo indicato.
- Lavorare con la macchina in modo tale che i giri non si riducono bruscamente ed evitando che la macchina si fermi di colpo.

### Connessione / sconnessione.

#### Connessione

- Premere innanzitutto il pulsante di blocco-chiusura dell'interruttore e di seguito premere l'interruttore di accensione.

#### Sconnessione

- Rilasciare l'interruttore di accensione per spegnere la macchina.

#### Regolatore meccanico della velocità (fig.1)

- Sempre com a máquina desligada, rode o interruptor para mudar a velocidade.
- Quando não conseguir mudar a velocidade completamente rodando o interruptor, rode ligeiramente as pás misturadoras e mude a velocidade.

#### Regolazione di velocità (fig.2)

- Prema l'interruttore di accensione progressivamente, per ottenere la velocità desiderata.
- Il numero di giri necessario dipende dal materiale, e si può determinare effettuando delle prove.
- Dopo aver lavorato ad un numero di giri ridotto, lasciare che la macchina funzioni senza carico al massimo dei giri per circa 3 minuti affinché si raffreddi.

## E. ISTRUZIONI D'USO

Prima di effettuare qualsiasi regolazione o calibratura:

- Spegner la macchina.
- Togliere l'interruttore.
- Attendere fino a che la macchina non si sia arrestata del tutto.

### MISCELATORE: Inserire il miscelatore

#### Collegamento FAST-IN: (Non compresa)

- Avvitare il mandrino M14 dell'adattatore FAST-IN nel porta-utensili (fig. 3). Utilizzare la chiave inglese (19 mm) per avvitarlo correttamente.
- Estrarre dalla scatola le due parti che formano la frusta di miscelazione.
- Avvitare le due parti. Utilizzare la chiave fissa (22 mm) per avvitare correttamente le due parti.
- Introdurre il miscelatore, allineando il perno con la scanalatura del mandrino (fig. 4).
- Ritirare il protettore del mandrino ed introdurre il perno nella scanalatura (fig. 5).
- Togliere il protettore del mandrino ed assicurarsi che il miscelatore è rimasto perfettamente bloccato (fig. 6).

#### Collegamento M14

- Avvitare la parte superiore della frusta con l'asse di uscita M14 del miscelatore (fig. 7).
- Utilizzando la chiave fissa (22 mm), avvitare con forza la frusta, girando verso sinistra.
- Nel caso in cui la frusta sia rimasta bloccata, usare una chiave fissa ausiliaria (19 mm) nell'asse di uscita, ai fini di un maggiore fissaggio della frusta (fig. 8).

### SOSTITUIRE IL MISCELATORE:

#### Collegamento FAST-IN (Non compresa)

- Ritirare la protezione del mandrino ed estrarre il miscelatore.

#### Collegamento M14

- Utilizzando la chiave fissa (22 mm), svitare con forza la frusta, girando verso sinistra.
- Nel caso in cui la frusta sia rimasta bloccata, usare una chiave fissa ausiliaria (19 mm), applicandola alla parte liscia del dado.

### Raccomandazioni:

- Il miscelatore continua a girare ancora per un po' anche dopo aver spento la macchina.
- Se la frusta entra in contatto con una superficie, ciò potrebbe causare un rimbalzo.
- Avviare la macchina premendo leggermente l'interruttore di



connessione/sconnessione al fine di raggiungere la velocità massima soltanto dopo che la frusta sia stata inserita all'interno del prodotto da mescolare.

- Selezionare il tipo di miscelatore a seconda del prodotto da mescolare.
  - Se il prodotto da mescolare è a bassa viscosità, va utilizzato un miscelatore ad elica sinistra.
  - Se il prodotto da mescolare presenta una viscosità elevata, va utilizzato un miscelatore ad elica destra.
  - Durante la miscelatura effettuare un movimento ascendente-discendente con la macchina.

## F. MANUTENZIONE

### Pulizia e manutenzione.

- Una corretta manutenzione della macchina può prolungarne la vita utile.
- L'interruttore a leva va tenuto sempre in funzione adeguata e nelle migliori condizioni.
- Gli utensili miscelatori vanno puliti subito dopo averli utilizzati o quando rimangono inutilizzati per molto tempo.
- Normalmente queste operazioni di pulizia risultano più efficaci adoperando acqua a getto oppure sabbia di quarzo.
- Non esercitare nessuna tensione meccanica sulla macchina, come un colpo forte, potrebbe provocare seri danni.
- L'asse di miscelatura deve essere sempre pulito.
- Durante l'utilizzo della macchina lo sfiatatoio della cassa di protezione del motore non va mai coperto.
- Lo sfiatatoio va pulito con frequenza.
- È assolutamente vietato inserire qualsiasi tipo di materiale nella macchina.
- Si consiglia di utilizzare esclusivamente appositi pezzi di ricambio per la macchina.
- Controllare sempre le condizioni della spazzola.
  - Quando il funzionamento della macchina raggiunge le 60 ore di lavoro, proceda a cambiare le spazzole, se queste appaiono consumate.
  - Spenga e scollegli la macchina. Rimuova le protezioni. (fig. 14)
  - Rimuovere la piastra e cambiare la spazzola. (fig. 15)

### Immagazzinaggio.

Conservare la macchina esclusivamente in locali asciutti e non soggetti alla ruggine.

L'eliminazione della macchina dovrà realizzarsi, secondo le normative di ogni paese, in un punto di raccolta selettiva per la corretta classificazione e trattamento dei materiali.

## G. CARACTERÍSTICAS GERAIS

Disegni esplosi.....	Pag.57
Caratteristiche Tecniche.....	Pag. 60
Circuito elettrico.....	Pag. 61

## H. DICHIARAZIONE DI CONFORMITÀ CEE

### Germans Boada, S.A.

Avda. Olimpiádes, 89-91  
08191 Rubí, Barcelona (Spain)

Dechiara sotto propria responsabilità che gli utensili:

### RUBIMIX-9 N / RUBIMIX-9 N PLUS

Descritti nella documentazione che si allega, sono conformi ai requisiti essenziali della Direttiva: 22006/42/EC, 2014/30/EC, 2012/19/EC, 2011/65/EC. E compiono con le seguenti normative: EN 60745-1, EN ISO 12100, EN 55014-1, EN 55014-2, EN 61000-3-2, EN 61000-3-3, EN 62321.

Nome e indirizzo della persona (stabilita nella Comunità) che ha compilato la scheda tecnica: **Carles Gamisans Berenguer**

Rubi, 20-04-2016

**Sr. Carles Gamisans**  
Direzione Tecnica

Si vieta ogni riproduzione totale o parziale dell'opera in qualsiasi formato e per qualsiasi mezzo o procedimento, sia meccanico, fotografico o elettronico, senza previa autorizzazione di **GERMANS BOADA S.A.**

Ciascuna delle succitate attività causerà l'incorrimento in responsabilità legali e potrebbe condurre a conseguenti procedimenti penali.

**GERMANS BOADA, S.A.** si riserva il diritto d'introdurre qualsiasi modifica tecnica senza preavviso.

## INHALTSVERZEICHNIS

### A. MONTAGEANLEITUNG

- Montage
- Sicherheit
- Anschlüsse
- Anwendungsbereiche
- Hinweise zu den Betriebsbedingungen

### B. SICHERHEITSMASSNAHMEN

### C. ELEMENTE DES ELEKTROWERKZEUGS

### D. INBETRIEBNAHME

- Überprüfungen vor der Inbetriebnahme
- Ein-/Aus-Schalter
- Mechanischer und elektronischer Drehzahlregler (RUBIMIX)

### E. GEBRAUCHSANWEISUNG

### F. WARTUNG

- Reinigung und Wartung
- Lagerung

### G. TECHNISCHE BESCHREIBUNG

- Technische Daten
- Elektrischer Stromkreis
- Detaillierte Einzeldarstellung

### H. KONFORMITÄTSERKLÄRUNG

## A. MONTAGEANLEITUNG

### Montage

Überprüfen Sie beim Auspacken der Maschine, ob Teile beschädigt oder gebrochen sind, und ersetzen Sie solche gegebenenfalls durch Original-Ersatzteile. Beim Austausch von einzelnen Bestandteilen der Maschine, dürfen nur Originalersatzteile des Herstellers verwendet werden. (Im Zweifelsfall wenden Sie sich bitte an den Hersteller.)

### Sicherheit

Ein gefahrloses Arbeiten mit dem Gerät ist nur möglich, wenn Sie die Bedienungsanleitung vollständig lesen und die darin enthaltenen Anweisungen genau befolgen.

### Anschlüsse

Überprüfen Sie, ob die auf dem Typenschild angegebene Spannung und Frequenz mit jener des Stromnetzes übereinstimmen.

Während des Transports ist das Anschlusskabel einzurollen. Das Gerät darf auf keinen Fall durch Ziehen am Kabel bewegt werden.

### Anwendungsbereiche

Das Gerät ist bestimmt zum Anrühren, Kleben sowie nicht lösungsmittelhaltigen Farben, Lacken und ähnlichen Substanzen.

Bei nicht bestimmungsgemäßem Gebrauch haftet allein der Benutzer.

### Hinweise zu den Betriebsbedingungen

Achten Sie auf die Bedingungen im Betriebsumfeld. Halten Sie dieses stets sauber und gut beleuchtet. Die Maschine ist immer sauber zu halten, um die größtmögliche Leistung unter sichersten Arbeitsbedingungen zu ermöglichen.

Ausgebrauchte Geräte nicht öffnen und zum Recycling an die angebotenen Sammeleinrichtungen zurückgeben.

## B. SICHERHEITSMASSNAHMEN

1. **⚠ ACHTUNG!** Lesen Sie bitte alle Sicherheitshinweise und die gesamte Bedienungsanleitung aufmerksam durch.
2. Bewahren Sie alle Sicherheitshinweise und alle Bedienungsanleitungen zum späteren Nachschlagen auf.
3. Der Arbeitsbereich ist stets sauber zu halten und ausreichend zu beleuchten.
4. Niemals Elektrowerkzeuge in explosionsgefährdeter Umgebung, z. B. in der Nähe von brennbaren Flüssigkeiten, Gasen oder Staub, benutzen.
5. Während der Benutzung von Elektrowerkzeugen, Kinder und Zuschauer fernhalten.
6. Der Stecker des Elektrowerkzeugs muss auf die Steckdose der Stromversorgung passen und für diese geeignet sein. Den Stecker niemals umbauen oder abändern. An geerdeten Elektrowerkzeugen keine Adapter verwenden.
7. Körperkontakt mit geerdeten Oberflächen, z. B. von Rohren, Heizkörpern, Elektroherden und Kühlgeräten, stets vermeiden.
8. Elektrowerkzeuge von Regen und feuchter Umgebung fernhalten.
9. Das Kabel stets bestimmungsgemäß einsetzen. Das Kabel nicht zum Tragen, Anheben oder Herausziehen des Steckers benutzen. Kabel von Hitzequellen, Öl, scharfen Kanten und sich bewegenden Teilen fernhalten.
10. Beim Einsatz eines Elektrowerkzeugs außerhalb von Gebäuden, ein für den Außeneinsatz geeignetes Verlängerungskabel verwenden.
11. Ist der Einsatz eines Elektrowerkzeugs in feuchter Umgebung unumgänglich, muss die Stromquelle mit einer Fehlerstrom-Schutzeinrichtung (RCD) abgesichert sein.
12. Seien Sie beim Umgang mit einem Elektrowerkzeug aufmerksam, gehen Sie sorgfältig vor und setzen Sie Ihren gesunden Menschenverstand ein. Wenn Sie müde sind oder unter Einfluss von Drogen, Alkohol oder Medikamenten stehen, niemals Elektrowerkzeuge benutzen.
13. Legen Sie eine persönliche Schutzausrüstung an. Tragen Sie stets einen Augenschutz.
14. Vermeiden Sie ein ungewolltes Einschalten. Prüfen Sie nach, dass der Schalter nicht in der Position „AN“ steht, bevor Sie das Werkzeug an das Stromnetz und/oder die Batterie anschließen, es hochnehmen oder transportieren.
15. Entfernen Sie alle Schlüssel oder Einrichtungshilfsmittel, bevor Sie das Elektrowerkzeug einschalten.
16. Vermeiden Sie Überholvorgänge. Halten Sie die Füße fest auf dem Boden und achten Sie stets auf Ihr Gleichgewicht.
17. Kleiden Sie sich angemessen. Keine losen Kleidungsstücke oder Schmuck tragen. Haare, Kleidung und Handschuhe von sich bewegenden Teilen fernhalten.
18. Sind Geräte zum Anschluss von Absaugern und Entstaubern vorhanden, prüfen Sie bitte, dass diese angeschlossen sind und korrekt verwendet werden.
19. Elektrowerkzeuge niemals gewaltsam öffnen. Benutzen Sie das Elektrowerkzeug bestimmungsgemäß.
20. Benutzen Sie das Elektrowerkzeug nicht, wenn sich der Schalter nicht zwischen der „AUS“ und „AN“-Position hin und her bewegen lässt.
21. Vor jeder Einstellung, jedem Austausch von Zubehör oder der Einlagerung von Elektrowerkzeugen, den Stecker vom Stromnetz und/oder Batterie trennen.
22. Nicht benutzte Elektrowerkzeuge außerhalb der Reichweite von Kindern lagern und die Benutzung des Elektrowerkzeugs durch Personen, die nicht mit

der vorliegenden Bedienungsanleitung vertraut sind, verhindern.

23. Die Elektrowerkzeuge müssen pfleglich behandelt und gewartet werden. Überprüfen Sie, dass die beweglichen Teile nicht ausgeschlagen oder blockiert sind, dass keine Teile beschädigt sind oder andere Umstände vorliegen, die die Funktionstüchtigkeit der Elektrowerkzeuge beeinträchtigen könnten. Sind Elektrowerkzeuge beschädigt, sind sie vor der Verwendung zu reparieren.
24. Verwenden Sie Elektrowerkzeuge, Zubehör und Werkzeugspitzen, usw. gemäß der vorliegenden Bedienungsanleitung und unter Berücksichtigung der Arbeitsbedingungen und der zu verrichtenden Arbeit.
25. Lassen Sie Ihr Elektrowerkzeug von einem qualifizierten Fachbetrieb überholen und benutzen Sie nur identische Ersatzteile.
26. Beim Auspacken der Maschinen prüfen, dass keine Teile beschädigt oder zerbrochen sind. Ist diesem Fall beschädigte Teile durch Original-Ersatzteile ersetzen. Elektrokomponenten sind gegen zugelassene Apparate mit gleicher Artikelnummer auszutauschen (im Zweifelsfall den Hersteller kontaktieren).
27. Überprüfen Sie, dass auf dem Typenschild angegebene Spannung und Frequenz mit den Werten des Versorgungsnetzes übereinstimmen (Abb. Typenschild)
28. Für eine optimale Sicherheit, Handschuhe, Brustschutz sowie Augen- und Gehörschutz tragen.
29. Für Außenarbeiten wird rutschfestes Schuhwerk empfohlen.
30. Bei langem Haar, Haarnetze zum Schutz verwenden.
31. Die Maschinen nicht verwenden, wenn brennbare Flüssigkeiten oder Gase vorhanden sind.
32. Diese Maschine arbeitet besser und sicherer, wenn sie unter Berücksichtigung ihrer Nennwerte bestimmungsgemäß eingesetzt wird.
33. Regelmäßig die Kabel der Maschine überprüfen und im Falle von Beschädigungen von einem zugelassenen Fachbetrieb reparieren lassen.
34. Die dehnbaren Kabel regelmäßig überprüfen und sie im Falle von Beschädigungen austauschen.
35. Handgriffe trocken, sauber und frei von Fetten und Ölen halten.
36. Werden Maschinen nicht benutzt, sind sie, ebenso wie vor einer Reparatur oder beim Wechsel von Zubehör z. B. Sägeblätter, Bohrkronen und Messer, von der Stromversorgung zu trennen.
37. Vor der erneuten Inbetriebnahme der Maschine muss sorgfältig überprüft werden, ob sie korrekt funktioniert und die bestimmungsgemäße Funktion ausüben kann.
38. Stellung und Befestigung der beweglichen Teile überprüfen, Teile auf Beschädigung, korrekten Zusammenbau und andere Umstände prüfen, die ihre Funktionsfähigkeit beeinträchtigen können.
39. Tritt an der Maschine, einer Schutzeinrichtung oder an einem anderen Teil eine Störung auf, ist eine sachgerechte Reparatur durchzuführen oder ein Ersatz durch einen zugelassenen Fachbetrieb vornehmen zu lassen.
40. Stoffe, deren Flammpunkt unterhalb von 21 °C liegt, dürfen niemals miteinander vermischt werden.
41. Zur Reinigung der Werkzeuge zur Vermeidung einer Gefahrsituation keine Lösemittel verwenden: es besteht Explosionsgefahr.
42. Bei Verwendung eines anderen als in dieser Bedienungsanleitung empfohlenen Zubehörs- oder Anbauteils besteht die Gefahr von Personenschäden.
43. Es ist unerlässlich, für eine angemessene künstliche Beleuchtung an den Arbeitsplätzen zu sorgen, sofern das Tageslicht nicht ausreicht.
44. Die empfohlene Arbeitstemperatur beträgt 0 bis 40 °C bei 0,8 bis 1,1 bar.

## C. ELEMENTE DES ELEKTROWERKZEUGS

Maschinenelemente.

- 1 Verstellbarer Handgriff
- 2 Mechanischer Drehzahlwählschalter (I / II).
- 3 AN/AUS-Schalter und Drehzahlregler
- 4 Arretierknopf des Ausschalters.
- 5 Motorschutzgehäuse.
- 6 Luftöffnung.
- 7 Werkzeughalterung.
- 8 Hilfsschlüssel (19 mm).
- 9 Hauptschlüssel (22 mm).
- 10 Mischstab.

## D. INBETRIEBNAHME

### Überprüfungen vor der Inbetriebnahme.

Überprüfen Sie vor der Inbetriebnahme, ob Teile abgenutzt, beschädigt oder zerbrochen sind, und reparieren oder tauschen Sie solche gegebenenfalls sofort aus.

Die Spannung des Netzteils muss mit der Spannung, die auf dem Aufkleber mit den Maschinendaten angegeben ist, übereinstimmen. 230V-Maschinen können auch an 210V / 240V angeschlossen werden. 110V-Maschinen können auch an 100V / 120V angeschlossen werden.

Eine unkorrekte Verwendung kann zu Schäden am Gerät führen. Beachten Sie deshalb die folgenden Anleitungen:

- Verwenden Sie nur Werkzeuge bis zum maximalen angegebenen Durchmesser.
- Stellen Sie beim Arbeiten mit dem Werkzeug sicher, dass die Umdrehungen nicht zu sehr abnehmen und dass die Maschine nicht sogar zum Stillstand kommt.

### Ein-/Aus-Schalter.

#### Einschalten

- Drücken Sie zuerst den Arretierknopf des Aus-Schalters und drücken Sie anschließend den Ein-Schalter.

#### Ausschalten

- Lassen Sie den Ein-Schalter los, um die Maschine auszuschalten.

### Mechanischer Drehzahlregler (Abb.1)

- Um die Drehzahl zu ändern, drehen Sie den Schalter, und zwar immer bei ausgeschalteter Maschine.
- Wenn Sie die Drehzahl nicht vollständig durch Drehen des Reglers ändern können, drehen Sie die Rührflügel leicht und ändern Sie die Drehzahl.

### Drehzahlregelung (Abb. 2)

- Den Netzschalter solange antippen, bis die gewünschte Drehzahl erreicht ist.
- Die Anzahl der erforderlichen Umdrehungen hängt vom Material ab und kann durch Ausprobieren bestimmt werden.
- Nach dem Arbeiten bei einer niedrigen Anzahl Umdrehungen die Maschine 3 Minuten lang ohne Belastung bei höchster Drehzahl laufen lassen, damit sie sich abkühlen kann.

## E. GEBRAUCHSANWEISUNG

Vor Durchführung jeglicher Einstellungen oder Kalibrierungen:

- Maschine ausschalten.
- Stecker ziehen.
- Warten Sie, bis die Maschine vollständig still steht.

### MISCHER: Einfügen des Mixers.

### FAST-IN-Anschluss: (Nicht inbegriffen)

- Das Endstück M14 des FAST-IN-Adapters in die Werkzeugaufnahme einschrauben (Abb. 3). Verwenden Sie für das passgenaue Einschrauben einen Maulschlüssel (19 mm).
- Die beiden Teile, welche das Rührwerkzeug bilden, aus dem

- Karton nehmen.
- Die beiden Teile festschrauben. Verwenden Sie den offenen Schraubenschlüssel (22 mm), um die beiden Teile korrekt festschrauben.
- Mischstab einführen und dabei den Zapfen an der Nut des Adapters ausrichten (Abb. 4).
- Schutzhaube vom Adapter abziehen und Zapfen in die Nut einführen (Abb. 5).
- Schutzhaube vom Adapter abziehen und überprüfen, dass der Mischstab perfekt eingerastet ist (Abb. 6).

#### MI4-Anschluss

- Das obere Ende des Rührflügels mit der Abtriebswelle M14 des Mischers zusammenschrauben (Abb. 7).
- Schrauben Sie den Rührflügel anhand des offenen Schraubenschlüssels (22 mm) fest, indem Sie kräftig nach rechts drehen. Verwenden Sie den Hilfsschlüssel (19 mm) an der Abtriebswelle, um den Rührflügel besser zu befestigen (Abb. 8).

#### AUSWECHSELN DES MISCHERS:

##### FAST-IN-Anschluss: (Nicht inbegriffen)

- Schutzhaube vom Adapter abziehen und Mischstab herausziehen.

#### MI4-Anschluss

- Schrauben Sie den Rührflügel anhand des offenen Schraubenschlüssels (22 mm) ab, indem Sie kräftig nach links drehen.
- Falls ein Rührflügel feststeckt, verwenden Sie einen offenen Hilfsschlüssel (19 mm), indem Sie ihn auf dem flachen Teil der Mutter ansetzen.

#### Empfehlungen:

Der Mischer dreht nach dem Ausschalten der Maschine ein Moment lang weiter.

- Wenn der sich drehende Rührflügel mit einer Oberfläche in Kontakt kommt, kann es zu einem Rückprall kommen.
- Starten Sie die Maschine, indem Sie leicht auf den Ein-/Aus-Schalter drücken, und verwenden Sie die maximale Drehzahl erst dann, wenn der Rührflügel in das Rührgut eingeführt worden ist.
- Der Mischer muss nach dem Produkthaftungsgesetz gerührt werden ausgewählt werden.
  - Weist das zu mischende Produkt eine geringe Viskosität auf, muss ein Mischer mit linksgängigen Wendeln verwendet werden.
  - Wenn das Produkt gerührt werden muss, eine hohe Viskosität der. Recht Propellermischer verwendet werden sollte.
  - Beim Rühren der Vorrichtung auf und ab bewegen.

#### F.WARTUNG

##### Reinigung und Wartung.

- Die korrekte Wartung der Maschine kann ihre Lebensdauer verlängern.
- Der Hebelschalter muss stets in der geeigneten Funktion und unter besten Bedingungen eingesetzt werden.
- Die Mischwerkzeuge müssen nach dem Gebrauch oder nach langer Stillstandzeit gereinigt werden.
- Für eine wirksame Reinigung wird normalerweise ein Wasserstrahl oder Quarzsand verwendet.
- Keine mechanische Spannung wie z.B. harte Schläge auf die Maschine anwenden, da dies zu Beschädigungen führen kann.
- Die Mischwelle muss immer sauber sein.
- Die Luftöffnung des Motorschutzgehäuses bei Gebrauch der Maschine nicht zudecken.
- Die Luftöffnung muss regelmäßig gereinigt werden.
- Es ist strengstens untersagt, Fremdkörper in die Maschine einzuführen.
- Es dürfen nur Originalersatzteile für die Maschine verwendet werden.
- Der Zustand der Bürste muss stets überprüft werden.

- Nach 60 Betriebsstunden der Maschine sind die Kohlebürsten auszuwechseln, wenn sie abgenutzt sind.
- Maschine ausschalten und vom Stromnetz trennen. Die Schutzhauben entfernen. (Abb.A)
- Entfernen Sie die Abdeckung und wechseln Sie die Bürste aus. (Abb. B)

#### Lagerung.

Bewahren Sie das Gerät nur einem trockenen und frostfreien Raum auf.

Die Außerbetriebnahme und Entsorgung der Maschine ist gemäß der für das jeweilige Land geltenden Vorschriften bei einer Sammelstelle vorzunehmen, die die sachgerechte Sortierung und Entsorgung der Materialien gewährleistet.

#### G.TECHNISCHE BESCHREIBUNG

Detaillierte Einzeldarstellung.....	Pag.57
Technische daten.....	Pag. 60
Elektrischer Stromkreis.....	Pag. 61

#### H. KONFORMITÄTSERKLÄRUNG MIT LEITENDER DIREKTION CE

##### Germans Boada, S.A.

Avda. Olimpiades, 89-91  
08191 Rubi, Barcelona (Spain)

Erklärt auf eigene Verantwortung, dass die folgenden Maschinen:

##### RUBIMIX-9 N / RUBIMIX-9 N PLUS

die in der beiliegenden Dokumentation beschrieben werden, den wesentlichen Bestimmungen der Richtlinien 2006/42/EC, 2014/30/EC, 2012/19/EC, 2011/65/EC. und den Bestimmungen folgender Normen: EN 60745-1, EN ISO 12100, EN 55014-1, EN 55014-2, EN 61000-3-2, EN 61000-3-3, EN 62321.

Name und Anschrift der Person (EU- ansässig), die das technische Datenblatt ausgestellt hat: **Carles Gamisans Berenguer**

Rubi, 20-04-2016



**Sr. Carles Gamisans**  
Technische Direktion

Der Nachdruck dieser Bedienungsanleitung mittels drucktechnischer, fototechnischer oder elektronischer Verfahren ist (auch auszugsweise) verboten. Das Copyright hat die Firma **GERMANS BOADA S.A.** Gegen einen Verstoß der obengenannten Urheberrechte wird auf juristischem Weg vorgegangen. Die Firma **GERMANS BOADA, S.A.** behält sich das Recht vor, jedwede technische Änderung ohne vorherige Ankündigung einzuführen.

## INHOUDSOPGAVE

### A. MONTAGE-AANWIJZINGEN

- Montage
- Veiligheid
- Aansluiting
- Toepassingen
- Beperking omtrent omgevingsomstandigheden

### B. VEILIGHEIDSMATREGELEN

### C. LEREN KENNEN VAN HET PRODUCT

### D. INBEDRIJFSTELLING

- Toetsingen voorafgaand aan de inbedrijfstelling
- Aan-/Uitschakelaar
- Mechanische en elektronische snelheidsregelaar (RUBIMIX)

## A. MONTAGE-AANWIJZINGEN

### Montage

Controleer bij het uitpakken van de machine of er geen onderdelen beschadigd of kapot zijn. Als dit het geval is, vervang ze dan voor originele reserve-onderdelen. Als het om elektrische componenten gaat, deze voor gehomologeerde apparatuur met dezelfde referentie vervangen (raadpleeg de fabrikant ingeval van twijfel).

### Veiligheid

Vóór het gebruik van de machine dient u de veiligheidsmaatregelen zorgvuldig te lezen.

Met de machine kan uitsluitend veilig worden gewerkt, wanneer u de gebruiksaanwijzing en de veiligheidsvoorschriften volledig leest en u zich strikt aan de gegeven aanwijzingen houdt.

### Aansluiting

Controleer of de op het kenmerkenplaatje aangegeven spanning en frequentie van de machine overeenkomen met die van het elektriciteitsnet.

Rol bij het vervoeren van de machine de stroomtoevoerkabel op. Verplaats de machine nooit door aan de kabel te trekken.

### Toepassingen

De machine is bestemd voor het mengen van poedervormige bouwmaterialen als mortel, pleistermateriaal, lijm, niet-oplosmiddelhoudende verf en laken vergelijkbare substanties.

Bij onjuist gebruik, is alleen de gebruiker aansprakelijk.

### Beperkingen omtrent omgevingsomstandigheden

Schenk aandacht aan de omstandigheden van de werkomgeving. Houd deze schoon en goed verlicht. De machine moet altijd schoon gehouden worden met het doel om het maximum rendement bij de veiligste werkomstandigheden te behalen.

Open versleten machines niet. Geef ze af bij de desbetreffende inzamelpunten voor recycling.

## B. ALGEMENE VEILIGHEIDSVOORSCHRIFTEN

1. **⚠ LET OP!** Lees alle veiligheidsmaatregelen en instructies.
2. Bewaar alle waarschuwingen en instructies voor toekomstig gebruik.
3. Houd de werkplek schoon en zorg voor goede verlichting.
4. Gebruik geen elektrisch gereedschap in ruimtes waar ontploffingsgevaar is, zoals in aanwezigheid van brandbare vloeistoffen, gassen of stof.
5. Gebruik het gereedschap niet in de buurt van kinderen.
6. De stekker van de machine dient in het stopcontact te passen. De stekker mag op geen enkele manier aangepast worden. Gebruik geen verloopstekkers voor geaard elektrisch gereedschap.
7. Vermijd lichamelijk contact met geaarde

### E. GEBRUIKSINSTRUCTIES

### F. ONDERHOUD

- Reiniging en onderhoud
- Opslag

### G. ALGEMENE KENMERKEN

- Technische Kenmerken
- Stroomketen
- Exploding

### H. VERKLARING VAN OVEREENSTEMMING MET EGRICHTLIJNEN

oppervlakten zoals buizen, radiatoren, fornuizen en koelkasten.

8. Niet blootstellen aan regen of natte condities.
9. Maak geen misbruik van het snoer. Gebruik het snoer nooit om elektrisch gereedschap te dragen, tillen of los te maken. Houd het snoer uit de buurt van hitte, olie, scherpe randen of bewegende delen.
10. Bij het gebruik van elektrisch gereedschap buitenshuis ook een verlengsnoer voor buitengebruik gebruiken.
11. Als het gebruik van elektrisch gereedschap in een vochtige omgeving onvermijdelijk is, gebruik dan een aardlekschakelaar.
12. Blijf alert, let op wat u doet en gebruik uw gezond verstand bij het gebruik van het elektrisch gereedschap. Gebruik geen elektrisch gereedschap wanneer u moe bent of onder invloed van drugs, alcohol of medicijnen.
13. Gebruik persoonlijke beschermingsmiddelen. Draag altijd oogbescherming.
14. Voorkom per ongeluk starten. Zorg ervoor dat de schakelaar uitstaat voordat u het elektrisch gereedschap aansluit op het netwerk en/of accu, het gereedschap opkapt of draagt.
15. Verwijder alle sleutels en moersleutels voordat u de machine start.
16. Het elektrisch gereedschap niet overbelasten. Houd uw voeten op de grond en blijf in evenwicht.
17. Zorg voor voldoende zicht. Draag geen losse kleding of sieraden. Houd uw haar, kleding en handschoenen weg van bewegende delen.
18. Indien stofafzuiging noodzakelijk is, zorg dan voor de juiste machine en de correcte afzuiging.
19. Forceer geen elektrisch gereedschap. Gebruik het elektrisch gereedschap alleen waarvoor het bedoeld is.
20. Gebruik geen elektrisch gereedschap als de schakelaar niet normaal functioneert.
21. Haal de stekker uit het stopcontact en / of de accu voordat u iets aan gaat passen, accessoires gaat veranderen of elektrisch gereedschap op gaat bergen.
22. Berg het elektrisch gereedschap buiten het bereik van kinderen op en laat mensen die daarvoor niet bevoegd zijn het elektrisch gereedschap niet gebruiken.
23. Onderhoud het gereedschap zorgvuldig. Controleer of er geen bewegende of gebroken onderdelen zijn die de werking van het elektrisch apparaat kunnen beïnvloeden. Een defect aan elektrisch gereedschap dient eerst gerepareerd te worden.
24. Gebruik elektrische gereedschappen, accessoires, tips etc. volgens de instructies, rekening houdend met het werk en de werkomstandigheden.
25. Laat het elektrisch apparaat bij een gekwalificeerde reparatiedienst nakijken en gebruik alleen maar



### originele vervangingsonderdelen.

26. Controleer bij het uitpakken van het apparaat of er geen ontbrekende of defecte onderdelen zijn. Als die er zijn, vervang ze dan door originele onderdelen (bij twijfel neem contact op met de leverancier).
27. Controleer of dezelfde voltaging en frequentie gebruikt wordt als op het typeplaatje van de machine vermeld staat (zie afbeelding).
28. Gebruik voor een totale veiligheidsgarantie handschoenen, een overall, veiligheidsbril en gehoorbeschermers.
29. Er worden gladde werkschoenen aanbevolen bij het werken buitenshuis.
30. Gebruik een beschermkap voor lang haar.
31. Gebruik geen machine in de buurt van ontvlambare vloeistoffen of gassen.
32. Deze machine werkt beter en veiliger als deze gebruikt wordt voor de juiste toepassing.
33. Kijk de snoeren regelmatig na en of een beschadigde machine gerepareerd is door een geautoriseerde reparatieservice.
34. Kijk verlengsnoeren regelmatig na en vervang deze als ze beschadigd zijn.
35. Houd de handgrepen droog, schoon en vet- en olie vrij.
36. Zet de machine, indien niet in gebruik, voor het repareren en vervangen van onderdelen als bladen, boren en messen uit en doe de stekker uit het stopcontact.
37. Controleer de machine zorgvuldig voor gebruik om vast te stellen dat deze werkt en geschikt is voor het doeleinde waarvoor deze bedoeld is.
38. Controleer of de bewegende delen goed vast zitten, of er geen onderdelen defect zijn en of er geen eventuele andere omstandigheden zijn die invloed kunnen hebben op de werking van de machine.
39. In het geval dat de machine uitvalt dient de beschermkap of ander beschadigd onderdeel gerepareerd of vervangen te worden door een daarvoor gekwalificeerde vakman.
40. Meng geen materialen onder de 21° C.
41. Gebruik geen oplosmiddelen om gereedschappen schoon te maken. Dit kan gevaarlijk zijn vanwege explosiegevaar.
42. Het gebruik van accessoires of hulpstukken die niet aanbevolen zijn in deze handleiding kan leiden tot een risico op persoonlijk letsel.
43. Als er onvoldoende licht is op de werkplek, dan is het belangrijk om over voldoende kunstlicht te beschikken.
44. De aanbevolen werktemperatuur is tussen 0 en 40° C. En tussen 0,8 en 1,1 bar.

## C. LEREN KENNEN VAN HET PRODUCT

### Machineonderdelen

- 1 Verstelbare handvat.
- 2 Mechanische snelheidschakelaar (I / II).
- 3 Aan/uit-schakelaar en snelheid controle.
- 4 Vergrendelknop van de schakelaar.
- 5 Beschermhuis van de motor.
- 6 Ventilatioerooster.
- 7 Gereedschapshouder.
- 8 Hulp sleutel (19 mm).
- 9 Steeksleutel (22 mm).
- 10 Mengstaaf.

## D. INBEDRIJFSTELLING

### Toetsingen voorafgaand aan de inbedrijfstelling.

Kijk voor gebruik van de machine na of er geen versleten, beschadigde of kapotte onderdelen zijn. Als dit het geval is, moet dit onderdeel onmiddellijk gerepareerd of vervangen worden.

De voltaging van de voedingsbron moet overeenkomen met de op het gegevensplaatje van de machine aangeduide spanning. De 230V machines kunnen ook worden aangesloten op 210V / 240V. De 110V machines kunnen ook worden aangesloten op 100V / 120V.

Onjuist gebruik kan het gereedschap beschadigen. Neem hiervoor dan

ook de volgende instructies in acht:

- Gebruik alleen werktuigen tot de aangeduide maximum doorsnede.
- Werk zodanig het met het gereedschap dat het toerental niet sterk afneemt of de machine zelfs stopt.

### Aan-/Uitschakelaar.

#### Inschakeling

- Druk eerst de vergrendelknop van de schakelaar in en vervolgens de aan-/uitschakelaar.

#### Uitschakeling

- Laat de aan-/uitschakelaar los om de machine stil te zetten.

### Mechanische snelheidsregelaar (fig.1)

- Draai, altijd met de machine uitgeschakeld, aan de schakelaar om van snelheid te veranderen.
- Wanneer u niet geheel van snelheid kan veranderen door aan de schakelaar te draaien, draai dan iets aan de mengschoppen en verander de snelheid.

### Snelheidsregeling (fig.2)

- Druk geleidelijk op de schakelaar om de gewenste snelheid te krijgen.
- Het nodige toerental is afhankelijk van het materiaal en kan al probeerend bepaald worden.
- Na met een beperkt toerental te hebben gewerkt, de machine 3 minuten lang bij een maximaal toerental onbelast laten draaien zodat de machine kan afkoelen.

## E. GEBRUIKSIINSTRUCTIES

Vóór elke instelling of ijking:

- Zet de machine uit.
- Haal de stekker uit het stopcontact.
- Wacht totdat de machine volledig stilstaat.

### MENGER: De menger aanbrengen.

#### FAST-IN-verbinding (Niet inbgrepen)

- Plaats de M14 schroefdraad van de FAST-IN-adapter in de mixer (fig.3). Gebruik sleutel 19 mm om deze vast te zetten.
- Haal de twee delen waaruit de mengschop bestaat uit de doos.
- Schroef de beide delen aan elkaar vast. Gebruik de steeksleutel (22 mm) om de twee delen op juiste wijze aan elkaar te schroeven.
- Bij het plaatsen van de mengstaaf, zorg ervoor dat de pin in de uitsparing van de adapter past (fig.4).
- Druk op de beschermers en plaats de pin in de sleuf (fig.5).
- Laat de vergrendeling los en controleer of de mengstaaf stevig is vergrendeld (fig.6).

#### M14 verbinding

- Schroef het bovenste deel van de mengschop aan de uitgang M14 van de menger (fig.7).
- Gebruik de steeksleutel (22 mm). Schroef de mengschop stevig, al draaiend naar rechts, vast. Gebruik de hulp sleutel (19 mm) op de uitgang M14 voor een betere bevestiging van de mengschop (fig.8).

### DE MENER Vervangen:

#### FAST-IN-verbinding (Niet inbgrepen)

- Druk op de vergrendeling zodat u de mengstaaf kan verwisselen.

#### M14 verbinding

- Gebruik de steeksleutel (22 mm). Schroef de mengschop stevig, al draaiend naar links, los.
- Als de mengschop vast is komen te zitten, gebruik dan een hulpsteeksleutel (19 mm) en pas deze op het vlakke deel van de moer toe.

#### Tips:

- De menger blijft een poosje draaien nadat de machine is uitgezet.
- Als de draaischoep een oppervlak aanraakt, kan deze terugkaatsen.
- Start de machine door de aan-/uitschakelaar licht in te drukken om de maximum snelheid te bereiken. Doe dit pas nadat de mengschoep in het mengsel is gestoken.
- De menger dient al naargelang het om te roeren product te worden geselecteerd.
  - Als het om te roeren product een lage viscositeit heeft, dan dient de menger met linksdraaiende spiraal te worden gebruikt.
  - Als de viscositeit van het om te roeren product hoog is, dan dient de menger met rechtsdraaiende spiraal te worden gebruikt.
  - Bij het omroeren, het apparaat omhoog en omlaag brengen.

## F. ONDERHOUD

### Reiniging en onderhoud.

- Goed onderhoud van de machine kan de levensduur ervan verlengen.
- De kipschakelaar dient altijd in de juiste functie en in de beste toestand gehouden te worden.
- Het menggereedschap moet na gebruik of wanneer het lange tijd niet gebruikt gaat worden, worden schoongemaakt.
- Gewoonlijk is reiniging met een waterstraal of met kwartszand efficiënt.
- Oefen geen mechanische druk op de machine uit, zoals een harde klap, aangezien dit schadelijk kan zijn.
- De mengas moet altijd schoon zijn.
- Het ventilatiegat van het beschermhuis van de motor mag niet worden afgedekt wanneer de machine in gebruik is.
- Het ventilatiegat moet veelvuldig worden gereinigd.
- Het is volledig verboden om materialen in de machine te stoppen.
- Aanbevolen wordt om uitsluitend originele reserveonderdelen voor de machine te gebruiken.
- U dient de staat van de borstel te controleren.
  - Wanneer de machine 60 uur heeft gedraaid, verwissel dan de borstel als deze is versleten.
  - Zet de machine uit en ontkoppel de machine van het lichtnet. Verwijder borstel kapje. (fig. A)
  - Verwijder de plaat en verwissel de borstel. (fig. B)

### Opslag.

De opbergplaats moet droog en vorstvrij zijn.

Monteren en demonteren van de machine moet volgens de instructies van ieder land bij een daarvoor geselecteerd ophaalpunt uitgevoerd worden voor de juiste classificatie en behandeling van de materialen.

## G. ALGEMENE KENMERKEN

Exploding.....	Pag.57
Technische Kenmerken.....	Pag. 60
Stroomketen.....	Pag. 61

## H. VERKLARING VAN OVEREENSTEMMING MET EGRICHTLIJNEN

### Germans Boada, S.A.

Avda Olimpiades, 89-91  
08191 Rubi, Barcelona (Spain)

Verklaart onder haar verantwoordelijkheid dat de volgende machines:

#### RUBIMIX-9 N/ RUBIMIX-9 N PLUS

die omschreven zijn in de bijbehorende documentatie voldoen aan de basisvereisten van de richtlijnen: 2006/42/EC, 2006/95/EC, 2004/108/EC, 2002/96/EC, 2011/65/EC. En voldoen aan de volgende normen: EN 60745-1, EN ISO 12100, EN 55014-1, EN 55014-2, EN 61000-3-2, EN 61000-3-3, EN 62321.

*Naam en adres van de persoon (in de Gemeenschap gevestigde) gecompileerd het technisch dossier:* **Carles Gamisans Berenguer**

Rubi, 20-04-2016

**Sr. Carles Gamisans**  
Technische directie

Het is strikt verboden, gedeeltelijk of volledig de handleiding te reproduceren zonder voorafgaande toestemming van de **GERMANS BOADA S.A.**, in geen enkel formaat en op geen enkele wijze, zoals: machineschrift, fotografisch of elektronisch. Onverschillig een van deze activiteiten kan leiden tot wettelijke aansprakelijkheid en de daaruit voortvloeiende boeten. **GERMANS BOADA, S.A.** behoudt zich het recht voor zonder voorafgaand bericht technische wijzingen aan te brengen.

## INDHOLDSFORTEGNELSE

### A. MONTERINGSVEJLEDNING

- Montering
- Sikkerhed
- Elektrisk tilslutning
- Anvendelsesmuligheder
- Arbejdsomgivelsernes begrænsninger

### B. SIKKERHEDSFORANSTALTNINGER

### C. KEND DIT PRODUKT

### D. TILSLUTNING

- Forholdsregler inden tilslutning
- Tænd / Sluk
- Mekanisk og elektronisk hastighedsregulator (RUBIMIX)

### E. BRUGSVEJLEDNING

### F. VEDLIGEHOLDELSE

- Rengøring og vedligeholdelse
- Opbevaring

### G. GENERELLE EGENSKABER

- Tekniske karakteristika
- Elektrisk kredsløb
- Tegning

### H. ERKLÆRING PÅ OPFYLDELSE AF EU-DIREKTIVER

## A. MONTERINGSVEJLEDNING

### Montering

Når maskinen pakkes ud bør det efterprøves, at ingen af maskinens dele er beskadigede eller ødelagte. Konstateres der beskadigede dele, bør de udskiftes med originale reservedele. Er der tale om elektriske dele, bør de udskiftes med godkendte dele af samme reference, (i tvivlstilfælde bør fabrikanten rådspørges).

### Sikkerhed

Sikkerhedsreglerne bør læses og forstås inden maskinen tages i brug. Skkert arbejde med apparatet er kun muligt, hvis De før brug læser brugsvejledningen og sikkerhedsforskrifterne helt igennem og overholder disses anvisninger.

### Elektrisk tilslutning

Forsikr Dem om, at maskinens spænding og frekvens angivet på maskinens typeskilt stemmer overens med spændingsnettet. Ved transport af maskinen bør strømtilførselskablet oprulles. Bær aldrig maskinen i strømforsyningskablet.

### Anvendelsesmuligheder

Maskinen er beregnet til omrøring af pulverfor-mede byggematerialer som f. Eks. Mortel, puds oglim samt ikke opløsningsmiddelholdige farver,lakker og lignende substanser. Brugeren bærer ansvaret, hvis apparatet benyttes til formål, den ikke er beregnet til.

### Arbejdsomgivelsernes begrænsninger

Vær opmærksom på arbejdsomgivelserne, og sørg for at der altid er orden og god belysning. For sikre arbejdsforhold, og for maksimalt udbytte af maskinen, bør den altid holdes rengjort. Maskinen må ikke fjernes og skal indleveres til eksisterende sammeldepoter.

## B. SIKKERHEDSFORANSTALTNINGER

1. **⚠ BEMÆRK!** Læs alle sikkerhedsadvarsler og instruktioner.
2. **Gem alle advarsler og instruktioner til senere brug.** Hold arbejdsområdet rent og godt oplyst.
3. **Brug ikke El-værktøjer i en eksplosionsfarlig atmosfære, såsom i nærvær af brændbare væsker, gasser eller støv.**
4. **Holdes væk fra børn og nysgerrige, mens du betjener el-værktøj.**
5. **El stikket på maskinen skal svare til kontakten de bruger. Stikket må aldrig modificeres på nogen måde. Brug ikke adapterstik med jordforbindelse el-værktøj.**
6. **Undgå kropskontakt med jordforbundne overflader som rør, radiatorer, komfurer og køleskabe.**
7. **Udsæt ikke el-værktøj for regn eller våde forhold.**

9. **Misbrug ikke ledningen. Brug aldrig ledningen til at bære, løfte eller afbryde værktøjet. Hold ledningen væk fra varme, olie, skarpe kanter eller bevægelige dele.**
10. **Når elektrisk værktøj anvendes udendørs, skal du bruge en udvidelse velegnet til udendørs brug.**
11. **Hvis anvendelsen af el-værktøjet i et fugtigt område ikke kan undgås, skal du bruge en magt beskyttet af en fejlstrømsafbryder (RCD).**
12. **Være opmærksom på det du laver, og brug fornuften, når du anvender et elektrisk værktøj. Brug ikke maskinen, hvis træt eller under indflydelse af narkotika, alkohol eller medicin.**
13. **Brug personligt beskyttelsesudstyr. Bær altid øjenbeskyttelse.**
14. **Undgå uligtsigt igangsætning. Sørg for, at kontakten er i "åben" position før tilslutning til netværket og / eller generator.**
15. **Fjern indstillingsværktøj eller skruenøgle, inden maskinen startes.**
16. **Hold fødderne på jorden og balance på alle tidspunkter.**
17. **Brug arbejdstøj. Bær ikke løst tøj eller smykker. Hold hår, tøj og handsker væk fra bevægelige dele.**
18. **I forbindelse med anordninger til indsamling af støvsugning kontroller, at dette tilsluttes og benyttes korrekt.**
19. **Tving ikke det elektriske værktøj. Brug det rigtige el-værktøj til din behøv.**
20. **Brug ikke el-værktøjet, hvis kontakten ikke tænder "lukket" og "åben".**
21. **Tag stikket ud af stikkontakten og / eller batteriet, før du foretager justeringer, skifter tilbehør eller lægger det elektriske værktøj.**
22. **Opbevar elektrisk værktøj uden for børn, og tillader ikke brug af el-værktøj til personer, som ikke kender til det værktøj eller disse instruktioner.**
23. **Vedligehold elektrisk værktøjet. Kontroller bevægelige dele til forskydning eller binding, der ikke er uopfyldte dele eller andre forhold, der kan påvirke driften af el-værktøj. El-værktøj repareres før brug, når de er beskadiget.**
24. **Brug el-værktøj, tilbehør og værktøjstip i overensstemmelse med denne vejledning, idet der tages hensyn til arbejdsforholdene og det arbejdes programmet.**
25. **Tjek venligst dit elektriske værktøj ved en kvalificeret reparationservice og kun brug identiske reservedele.**
26. **Ved udpakning af maskinen kontroller, at der ikke mangler**

dele kontroller for ødelagte dele. Hvis dele udskiftes det med uoriginale dele. Søg for godkendte af samme referencer af elektriske komponenter og udstyr (hvis i tvivl kontakt producenten).

27. Kontroller at spænding og frekvens angives på maskinen navneplade svarer til netværket. (Se billede)
28. For sikkerhedsgaranti brug handsker, maske, sikkerhedsbriller og høresikkerhed.
29. Sikkerhed fodtøj anbefales, når du arbejder udendørs.
30. Brug beskyttelses net til langt hår.
31. Brug ikke maskinerne i nærheden af let brandfarlige væsker eller gasser.
32. Denne maskine vil fungere bedre og mere sikkert ved den hastighed, som maskinen er beregnet til.
33. Jævnligt undersøg ledninger efter skade. Maskinen reparerer af en autoriseret servicetekniker.
34. Maskinen efterses jævnligt samt tjekkes og udskiftes hvis beskadiget.
35. Hold håndtagene tørre, rene og fri for fedt og olie.
36. Afbryd maskinen fra strømforsyningen når den ikke er i brug, for reparation og når der skal skiftes tilbehør, som klinger, bits og skær.
37. For genbrug af maskinen, skal det kontrolleres, at det vil fungere korrekt og vil være egnet til den opgave, som den er beregnet til.
38. Undersøg justering og fastsættelse af bevægelige dele, defekte dele, montage og andre forhold, der kan påvirke dens drift.
39. I tilfælde af svigt af maskinen, skal en vagt eller anden del, som er beskadiget skal reparerer eller udskiftes af en autoriseret tekniker.
40. Bland ikke materialer med et flammepunkt på under 21 ° C.
41. Brug ikke opløsningsmidler til at rense redskaberne. Det kunne være farligt på grund af risikoen for eksplosion.
42. Brug af tilbehør eller udstyr, bortset fra dem, der anbefales i denne brugsanvisning kan skabe en risiko for personskade.
43. Det er vigtigt at have tilstrækkelig belysning i arbejdsområder, hvor det omgivende lys er utilstrækkeligt.
44. Anbefalede arbejder temperaturer mellem 0 og 40° C og mellem 0,8 og 1,1 bar

### C. KEND DIT PRODUKT

#### Maskinelementer

- 1 Håndtag justerbare.
- 2 Mekanisk Speed selector (I / II).
- 3 Tænd / sluk og hastighedskontrol.
- 4 Knap -hold skifte lukning.
- 5 Beskyttende Case motor.
- 6 Udlufter.
- 7 Værktøjsholder.
- 8 Auxiliary skruenøgle (19 mm).
- 9 Fastnøgle (22 mm).
- 10 Hurtigt Swizzle Stick

### D. TILSLUTNING

#### Forholdsregler inden tilslutning

Inden maskinen tages i brug bør den efterses for slidte, beskadigede og ødelagte dele. Konstateres der beskadigede dele, bør de omgående reparerer eller udskiftes.

Strømkildens spænding skal passe til den spænding, der er angivet på etiketten med maskinens karakteristika.

Maskiner på 230V kan også tilsluttes 210V/240V. Maskiner på 110V kan også tilsluttes 100V/120V.

Ukorrekt brug kan beskadige værktøjet. Følg derfor følgende instruktioner:

- Anvend kun redskaber op til den maksimalt angivne diameter.
- Arbejd med redskabet, således at omdrejningerne ikke falder drastisk, eller at maskinen stopper.

#### Tænd / Sluk

##### Tænd

- Tænd først for stopknappen - sluk for strømafbyrderen og tryk derefter på startknappen.

##### Sluk

- Slip startknappen for at slukke for maskinen.

#### Mekanisk hastighedsregulator (fig 1)

- Med maskinen slukket drejes knappen for at ændre hastighed.
- Når du ikke kan ændre hastighed helt ved at dreje kontakten, skal du dreje blandingsskivlen og ændre hastigheden.

#### Hastighedskontrol (fig 2)

- Tryk tændingskontakten gradvist for at opnå den ønskede hastighed.
- Antallet af omdrejninger, der er nødvendige, afhænger af materialet, og kan bestemmes ved prøvning.
- Efter at have arbejdet en reduceret hastighed, så lad maskinen køre uden belastning ved maksimal hastighed i cirka 3 minutter for at køle ned.

### E. BRUGSVEJLEDNING

Før justering eller kalibrering:

- Sluk for maskinen.
- Tag stikket ud af stikkontakten og vent.
- Indtil maskinen er helt stoppet.

#### BLANDER: Indsæt blanderen.

##### Tilslutning af FAST-IN: (Inkluderet)

- Skru terminal M14 FAST-IN adapter i borepatronen (fig. 3). Brug sæt (19 mm) skruenøgle for at skru korrekt.
- Fjern de to dele danner blandeskivlen kassen.
- Skru de to dele. Brug sættet (22 mm) til passende stram de to centrale dele.
- Sæt stangen, tilpasse pivot slot adapter (Fig. 4).
- Fjern adapteren og sæt stiften ind i åbningen (Figur 5).
- Fjern den beskyttende adapter og kontrollere, at stangen perfekt blevet blokeret (Fig. 6).

##### M14 Connection

- Skru toppen af pagajen med udgangsakslen mixer M14 (Figur 7).
- Brug skruenøglen (22 mm), skru padle hårdt, og drej med uret. Brug den ekstra nøgle (19 mm) på den udgående aksel større fiksering af pagaj, drejning med uret (Figur 8).

#### UDSKIFT BLANDEREN:

##### Tilslutning af FAST-IN (Inkluderet)

- Fjern adapteren og fjern stangen.

##### M14 Connection

- Brug skruenøglen (22 mm), skru padle hårdt, og drej mod uret.
- Hvis pagajen sidder fast, skal du bruge en ekstra (19 mm) fast, at anvende det på den flade del af møtrikken skruenøgle.

#### Anbefalinger:

- Blanderen fortsætter med at dreje et stykke, efter at der er slukket for maskinen.
- Hvis skivlen rører en overflade, kan det medføre en rikoletteren.
- Start maskinen ved at trykke på tænd/sluk-knappen for at nå den højeste hastighed, efter at blanderen er nedsænket i blandingen.
- Blanderens skal vælges i overensstemmelse med det produkt, der skal blandes.
  - Hvis det produkt, der skal blandes, ikke er tyktflydende, bør

- man anvende den venstre blandingskrue.
- Hvis produktet er tykflydende, bør man anvende højre blandingskrue.
- Ryk apparatet op og ned under omrøring.

### F. VEDLIGEHOLDELSE

#### Rengøring og vedligeholdelse.

- En korrekt vedligeholdelse af maskinen kan forlænge dens levetid.
- Startknappen bør altid være i den rette position og i god tilstand.
- Blandingsværktøjet skal rengøres efter brug, eller når det ikke er blevet anvendt længe.
- Det er normalt nok blot at anvende en vandstråle eller kvartssand.
- Udsæt ikke maskinen for mekanisk tryk, som f.eks. et hård slag, da det kan være skadeligt.
- Blandingsakslen skal altid være ren.
- Luftventilen på motorens beskyttelseskasse bør ikke tildækkes, når maskinen er i brug.
- Det er nødvendigt at rengøre luftventilen ofte.
- Det er strengt forbudt at indføre materialer i maskinen.
- Der bør kun anvendes originale reservedele til maskinen.
- Du bør altid kontrollere børstens tilstand.
  - Når maskinen når 60 timer videre til ændre knive, hvis de er slidte.
  - Sluk og afbryd maskinen. Fjern den beskyttende omslag ( fig.A)
  - Fjern pladen og ændre pensel .( fig.B )

#### Opbevaring.

Stiksaven skal opbevares i et tørt og frostfrit rum.

Skrotning (ved bortskaffelse) af maskine udføres i henhold til instruktionerne i hvert enkelt land til et indsamlingssted for korrekt klassificering og behandling af materialer.

### G. GENERELLE EGENSKABER

Tegning.....	Pag.57
Tekniske karakteristika.....	Pag. 60
Elektrisk kredsløb.....	Pag. 61

### H. ERKLÆRING PÅ OPFYLDELSE AF EU-DIREKTIVER

#### Germans Boada, S.A.

Avda. Olimpiades, 89-91  
08191 Rubí, Barcelona (Spain)

Erklærer under ansvar, at maskiner:

#### **RUBIMIX-9 N / RUBIMIX-9 N PLUS**

beskrevet i den medfølgende dokumentation, i overensstemmelse med de væsentlige krav i direktivet: 2006/42/EC, 2014/30/EC, 2012/19/EC, 2011/65/EC. Og i overensstemmelse med følgende standarder: EN 60745-1, EN ISO 12100, EN 55014-1, EN 55014-2, EN 61000-3-2, EN 61000-3-3, EN 62321.

Navn og adresse på den person (etableret i Fællesskabet) kompileret det tekniske dossier: Carles Gamisans Berenguer

Rubi, 20-04-2016



Sr. Carles Gamisans  
Teknisk Direktør

Enhver mekanisk, fotografisk eller elektronisk gengivelse af indholdet i denne manual, eller dele heraf, er forbudt uden forudgående tilladelse fra **GERMANS BOADA S.A.** Forbudt gælder alle formater og medier.

Enhver overtrædelse af ovennævnte forbud vil medføre ansvar i henhold til loven og give anledning til strafferetslige skridt.

**GERMANS BOADA, S.A.** behoudt zich het recht voor zonder voorafgaand bericht technische wijzingen aan te brengen.



## СОДЕРЖАНИЕ

### A. ИНСТРУКЦИЯ ПО СБОРКЕ

- Монтаж
- Меры Безопасности
- Подключение
- Применение
- Ограничения, связанные с внешними факторами

### B. МЕРЫ МРЕДОСТОРОЖНОСТИ И БЕЗОПАСНОСТИ

### C. ОЗНАКОМЛЕНИЕ С ЭЛЕКТРОИНСТРУМЕНТОМ

### D. ЗАПУСК

- Предварительная проверка перед запуском
- Соединение и Разъединение
- Механический и электронный регулятор скорости (RUBIMIX)

## A. ИНСТРУКЦИЯ ПО СБОРКЕ

### Монтаж

Распаковав миксер, проверьте оборудование на наличие повреждений. В случае если повреждения обнаружены, и если необходимо заменить комплектующие, следует использовать исключительно оригинальные запасные части производителя. В противном случае, проконсультируйтесь с производителем.

### Меры безопасности

До начала использования оборудования внимательно ознакомьтесь с мерами безопасности и запомните их.

Для безопасной работы с оборудованием внимательно прочитайте всю инструкцию по применению и безопасности. Неукоснительно следуйте инструкциям.

### Подключение

Удостоверьтесь, что напряжение и частота тока, указанные на оборудовании соответствуют напряжению и частоте тока в сети. При переносе оборудования скрутите кабель питания. Никогда не дергайте за кабель питания и не перемещайте с его помощью оборудование.

### Применение

Для приготовления абсолютно однородных клеящих растворов и растворов для промазки швов, а также односпойных и других строительных растворов.

В случае неоговоренного применения ответственность ложится исключительно на пользователя.

### Ограничения, связанные с внешними факторами

Обратите внимание на внешние условия работы. Рабочая зона должна быть чистой, свободной от посторонних предметов и хорошо освещённой. Содержите машину в чистоте это позволит достигнуть максимальной эффективности работы. Не разбирайте миксер.

## B. МЕРЫ МРЕДОСТОРОЖНОСТИ И БЕЗОПАСНОСТИ

1. **⚠ ВНИМАНИЕ!** Прочтите все меры безопасности и инструкции.
2. Обязательно сохраните все инструкции.
3. Рабочая зона должна быть свободной и хорошо освещённой.
4. Не используйте электроинструмент в зонах с риском взрыва – помещениях с легковоспламеняющимися жидкостями, газами или пылью.
5. При работе с электроинструментом не допускать присутствия вблизи него детей и посторонних.
6. Вилка электроинструмента должна соответствовать розетке. Не допускается изменять конструкцию вилки. Не использовать адаптеры вилки с заземлённым

### E. ИНСТРУКЦИЯ ПО ПРИМЕНЕНИЮ

### F. УХОД

- Чистка и уход за оборудованием
- Хранение

### G. ОБЩИЕ ХАРАКТЕРИСТИКИ

- Технические характеристики
- Электросхема
- Эксплодинг

### H. ДЕКЛАРАЦИЯ СООТВЕТСТВИЯ СЕ

- инструментом.
7. Избегайте контакта с поверхностями заземлённых предметов, таких как трубы, радиаторы, электропечи и холодильники.
  8. Не допускать попадания воды на электроинструмент. Не использовать электроинструмент при высоком уровне влажности в помещении.
  9. Будьте осторожны с кабелем. Не использовать кабель электроинструмента для переноса, поднятия и отключения электроинструмента. Держать кабель вдали от источников тепла, острых краёв и движущихся предметов. Не допускать попадания на кабель масел.
  10. При работе вне помещений использовать удлинитель рекомендованный для использования вне помещений.
  11. Если невозможно избежать работы в помещении с высоким уровнем влажности использовать защищённые источники питания (RCD)
  12. Будьте внимательны и осторожны при работе с электроинструментом. Не используйте электроинструмент при повышенной усталости или под воздействием медикаментов, алкоголя и наркотиков.
  13. Использовать средства индивидуальной защиты. Всегда использовать защитные очки.
  14. Избегайте случайного запуска электроинструмента. Удостоверьтесь, что выключатель установлен в положение «открыто» перед подсоединением к сети и/или батарее, перед транспортировкой инструмента.
  15. Перед запуском электроинструмента убрать все ключи или другой инструмент, использованный для его регулировки.
  16. Будьте осторожны. Соблюдайте устойчивость и равновесие.
  17. Одевайтесь соответствующе. Не надевать широкую одежду. Не носить драгоценности. Следите за тем, чтобы края одежды, волосы и перчатки находились вдали от движущихся деталей.
  18. Не допускайте форсирования электроинструмента. Правильно и по назначению используйте электроинструмент.
  19. Не использовать электроинструмент при неисправном выключателе.
  20. Выключите из розетки и/или батареи электроинструмент перед его регулировкой, смены насадок или хранения.
  21. Хранить электроинструмент отключенным вне досягаемости детей. Не разрешать использовать электроинструмент людям, не знакомым с его функционированием и не ознакомившимся с его инструкцией.
  22. Тщательно следите за состоянием электроинструмента. Следите за его исправностью, отсутствием повреждений, которые могут негативно сказаться на его использовании. Сломанный инструмент перед его использованием необходимо починить.

23. Использовать электроинструмент и его принадлежность согласно данной инструкции и согласно условиям работы.
24. Осуществлять обслуживание электроинструмента в авторизованных центрах и использовать только оригинальные запчасти.
25. После распаковки убедитесь, что на инструменте нет повреждений. В случае обнаружения повреждений они должны быть заменены оригинальными запасными частями. Заменять электродетали соответствующими и одинакового артикула (в случае сомнений – проконсультироваться с производителем).
26. Проверить соответствие напряжения и его частоты, указанных на крышке инструмента с напряжением и частотой сети. (рис. Таблица характеристик)
27. Использовать защитные перчатки, комбинезон, очки и наушники.
28. Рекомендуется использовать противоскользящую обувь.
29. Использовать защитный головной убор.
30. Не использовать электроинструмент вблизи легковоспламеняющихся жидкостей и газов.
31. Использование данного инструмента безопасно и эффективно в случае выполнения разработанных для него требований и в случае его использования по назначению.
32. Периодически осматривать кабель инструмента и в случае его повреждения починить в авторизованном сервисном центре.
33. Периодически осматривать втягиваемый кабель инструмента и в случае его повреждения заменить в авторизованном сервисном центре.
34. Содержать рукоятки в чистоте, сухими и без масляного или жирового загрязнения.
35. При неиспользовании, перед починкой, перед сменой пильных полотен, коронок и лезвий отключить от сети инструмент.
36. Перед использованием удостовериться в исправности инструмента и убедиться в правильности его работы.
37. Проверить настройки и крепления движущихся частей, их исправность, правильность крепления и другое, что может повлиять на работу электроинструмента.
38. В случае неполадок или поломок инструмента или/и его частей их замена и/или ремонт должен осуществляться в авторизованных сервисных.
39. Не смешивать вещества с температурой возгорания менее 21°C.
40. Не использовать растворители для чистки инструмента это может быть взрывоопасно.
41. Использование любых приспособлений не рекомендованных в данной инструкции может вызвать риск телесных повреждений.
42. Необходимо обеспечить правильное и достаточное освещение при работе в местах с недостаточным естественным освещением.
43. Рекомендованная температура для работы от +0 до +40°C и от 0,8 до 1,1 бар.

### С. ОЗНАКОМЛЕНИЕ С ЭЛЕКТРОИНСТРУМЕНТОМ

#### Составные части машины

- 1 Регулируемая рукоятка.
- 2 Механический переключатель скорости (I / II).
- 3 Выключатель вкл/выкл. и контроль скорости.
- 4 Кнопка блокирования - закрытия переключателя.
- 5 Защитный ящик двигателя.
- 6 Вентиляционная решетка.
- 7 Отделение для инструмента.
- 8 Вспомогательный ключ (19 мм).
- 9 Фиксирующий ключ (22 мм).
- 10 Венчик быстрого соединения

### D. ЗАПУСК

#### Проверки предшествующие приведению в действие

Перед использованием удостоверьтесь в отсутствии дефектных или сломанных частей. В случае их обнаружения немедленно замените их. Напряжение источника питания должно совпадать с напряжением, указанным на этикетке характеристик машины. Машины работающие при 230В могут подключаться также к 210В / 240В. Машины работающие при 110В могут подключаться также к 100В / 120В.

Неправильное использование может повредить инструмент. Для этого прочитайте следующие инструкции:

- Используйте только инструменты до максимального указанного диаметра.
- Работайте с инструментом таким образом, чтобы революции реза не сокращались или даже не доводя машину до остановки.

#### Соединение и Разъединение

##### Соединение

- Нажмите сначала на кнопку блокирования - закрытия переключателя и позже на переключатель включения.

##### Разъединение

- Для отключения машины отпустите переключатель включения.

#### Механический регулятор скорости (Рис.1)

- Для переключения скорости необходимо повернуть переключатель, всегда при выключенной машине.
- Если Вы не сможете поменять скорость полностью поворачивая переключатель, поверните слегка лопасти для смешивания и затем поменяйте скорость.

#### Регулировка скорости (Рис.2)

- Нажимайте на кнопку запуска до получения желаемой скорости вращения.
- Необходимое количество революций зависит от материала, и он может определяться методом проб.
- Проработав с ограниченным числом революций, дайте машине поработать без груза с максимальным количеством революций в течение 3 минут для того, чтобы она остыла.

### E. ИНСТРУКЦИЯ ПО ПРИМЕНЕНИЮ

Перед любой регулировкой миксер:

- Отключите оборудование.
- Отсоедините питание от сети.
- Дождитесь полной остановки миксер.

#### СМЕСИТЕЛЬ: Вставить смеситель

#### Быстрое соединение FAST-IN: (НЕ ВКЛЮЧЕНО)

- Вкрутите адаптор FAST-IN (рис. 3). Используйте ключ (19мм).
- Достаньте две части, которые формируют перемешивающие лопасти ящика.
- Ввинтите две части. Для правильного вкручивания двух частей используйте фиксирующий ключ (22 мм).
- Вставьте венчик сопоставив с канавкой на адапторе (рис. 4).
- Снимите защиту с адаптора и вставьте венчик (рис. 5).
- Отпустите защиту адаптора и удостоверьтесь, что венчик хорошо зафиксирован (рис. 6).

#### Соединение M14:

- Привинтите верхнюю часть перемешивающей лопасти к оси выхода M14 смесителя (рис. 7).
- Используя закрепляющий ключ (22 мм), с силой ввинтите перемешивающую лопасть, поворачивая в правую сторону. Для большего закрепления перемешивающей лопасти используйте вспомогательный ключ (19 мм) в оси выхода (рис. 8).

## Замена смесителя:

### Быстрое соединение FAST-IN (НЕ ВКЛЮЧЕНО)

- Снимите защиту адаптора и вытащите венчик.

### Соединение M14

- Используя закрепляющий ключ (22 мм), с силой выверните перемешивающую лопасть, поворачивая в левую сторону.
- В случае, если перемешивающая лопасть застрянет, используйте закрепляющий вспомогательный ключ (19 мм), применяя его на плоской части гайки.

### Рекомендации:

- Смеситель продолжает немного вращаться после того, как Вы выключили машину.
- Если вращающаяся лопасть касается поверхности, она может вызвать отдачу.
- Для достижения максимальной скорости только после того, как перемешивающая лопасть попала в смесь выключайте машину слегка нажимая на переключатель соединения / разъединения.
- Смеситель должен выбираться в соответствии с продуктом для перемешивания.
  - Если после перемешивания продукт обладает низкой вязкостью, должен использоваться смеситель с левым винтом.
  - Если после перемешивания вязкость продукта высокая, используйте смеситель с правым винтом.
  - При перемешивании поднимайте аппарат в вверх и вниз.

## F. УХОД

### Очистка и содержание.

- Правильное содержание машины может продлить её полезную жизнь.
- Переключатель рычага должен всегда поддерживаться в подходящей функции и в самых лучших условиях.
- Инструменты для смешивания должны чиститься как только они перестали использоваться или когда они не использовались долгое время.
- Обычно эта очистка оказывается эффективной, при использовании струи воды или кварцевого песка.
- Не осуществляйте никакого механического давления на машину, ни ударяйте её, так как это может повредить её.
- Ось смесителя должна быть всегда чистой.
- Во время использования машины вентиляционный люк защитного ящика двигателя не должен накрываться.
- Необходимо часто чистить вентиляционный люк.
- Абсолютно запрещается вводить материалы в машину.
- Вы должны использовать исключительно оригинальные запасные части для машины.
- Вы всегда должны проверять состояние щеточки.
  - По достижению объёма работ миксера в 60 часов, проверьте щётки. В случае их износа замените их на новые.
  - Выключите миксеры и отсоедините его от сети.
  - Снимите защитные крышки (рис.А)
  - Уберите пластину и поменяйте щеточку. (Рис.В)

### Хранение.

Хранить в миксер в сухом, защищённом от холода месте. Утилизация станка осуществляется в соответствии с нормами и регламентами страны использования в утилизационных пунктах для правильной классификации и переработки материалов.

## G. ОБЩИЕ ХАРАКТЕРИСТИКИ

Эксплодинг.....стр.57  
Технические характеристики.....стр.60  
Электросхема.....стр.61

## H. ДЕКЛАРАЦИЯ СООТВЕТСТВИЯ CE

### Germans Boada, S.A.

Avda. Olimpiades, 89-91  
08191 Rubi, Barcelona (Spain)

Заявляет, что модели:

### RUBIMIX-9 N/ RUBIMIX-9 N PLUS

Описанные в прилагаемой документации соответствуют основным требованиям Директивы: 2006/42/EC, 2014/30/EC, 2012/19/EC, 2011/65/EC. И соответствуют нормативам: EN 60745-1, EN ISO 12100, EN 55014-1, EN 55014-2, EN 61000-3-2, EN 61000-3-3, EN 62321.

Имя и адрес человека (в Сообществе) составил технической документации: **Carles Gamisans Berenguer**

Руби, 20-04-2016

**Sr. Carles Gamisans**  
Техническая дирекция

Запрещается любое воспроизведение полное или частичное данного продукта, в каком бы то ни было формате и виде, средствами механическими, фотографическими или электронными без предварительного согласия GERMANS BOADA S.A.

Подобные действия будут рассматриваться как противозаконные и повлекут за собой преследование в судебном порядке.

## İÇİNDEKİLER

### A. KURULUM TALİMATI

- Kurulum
- Güvenlik
- Bağlantı
- Uygulamalar
- Ortam şartları ile ilgili kısıtlamalar

### B. GÜVENLİK ÖNLEMLERİ

#### C. ÜRÜNÜ TANIYINIZ

#### D. KULLANIM

- İşe başlamadan önce yapılması gereken kontroller
- Bağlantı ve Bağlantıyı kesme
- Kullanma hataları
- Mekanik ve Elektronik hız ayarlayıcısı (RUBIMIX)
- Enerji tüketimi açısından makinenin verimli kullanılabilmesi için;

### E. KULLANMA TALİMATI

#### F. BAKIM VE BASİT ONARIM

- Temizlik ve bakım
- Periyodik bakım
- Basit onarım
- Nakliye ve Depolama
- Kullanım ömrü

#### G. GENEL ÖZELLİKLER

- Teknik özellikler
- Elektrik devresi
- Açılım şeması

### H. CE DİREKTİFLERİNE UYUMLULUK DEKLARASYONU

#### I. TÜKETİCİ BİLGİLENDİRME

## A. KURULUM TALİMATI

#### Kurulum

Makine ambalajından çıkarıldığında, kırık veya zarar görmüş parçaların olup olmadığını kontrol ediniz. Eğer varsa ve bu parçaların değişmesi gerekiyorsa bunlar kesinlikle fabrikanın orijinal parçaları olmalıdır, aksi takdirde, işaretli garanti belgesi geçerliliğini kaybedebilir. (bu konuda şüphe meydana gelirse üretici firmaya danışınız).

#### Güvenlik

Güvenlik önlemleri dikkatle okunmalı ve makine kullanıma geçirimeden bu önlemler açıkça anlaşılmalıdır. Alet ile tehlikesiz bir şekilde çalışmak için, kullanma talimatlarını, güvenlik ile ilgili broşürleri okumalısınız ve orada izah edilen noktaları kesinlikle uygulamalısınız.

#### Bağlantı

Şebeke gerilim ve frekansının, makine plakasında belirtilen değerler ile aynı olduğunu kontrol ediniz. Taşıma esnasında, makinenin elektrik kablosunu sararak rulo yapınız. Hiç bir zaman makineyi kablodan çekerek hareket ettirmeyin.

#### Uygulamalar

Tek yönlü karıştırma özelliğine sahip elektrikli karıştırıcı, inşaat malzemeleri ve kimyasal malzemelerin ve özellikle iki veya daha fazla bileşene sahip yüksek yoğunluklu harçların hızlı ve derinlemesine karıştırılması için kullanıma uygundur. Yönetmeliklere uygun olmayan kullanımlardan ortaya çıkacak sorumluluklar, kullanıcının kendisine aittir.

#### Ortam şartları ile ilgili kısıtlamalar

İş yerindeki ortam şartlarına dikkat ediniz. İş yerinizi temiz ve iyi ışıklandırılmış olarak muhafaza ediniz. Aletten azami randımanı ve güvenli çalışmayı elde etmek için, makineyi her zaman temiz tutunuz.

Makineyi açmayınız, gerekli ise bu konuda yetkili atölyelere müracaat ediniz.

## B. GÜVENLİK ÖNLEMLERİ

1. **⚠ DİKKAT!** Bütün güvenlik uyarılarını ve talimatlarını okuyunuz.
2. İlerisi için tüm güvenlik uyarılarını ve talimatlarını saklayınız.
3. Çalışma alanını temiz ve iyi aydınlatılmış olarak tutunuz.
4. Yanıcı sıvıların, gazların ve tozların bulunduğu ortamlarda bu güç aletlerini kullanmayınız.
5. Bu güç aletlerini çalıştırırken çocukları ve meraklı kişileri uzak tutunuz.
6. Makinenin Fişi ile priz eşleşmektedir. Asla Herhangi bir şekilde fişi değiştirmeyin.
7. Borular, radyatörler, ocaklar ve buzdolapları gibi topraklanmış yüzeylerle vücut temasından kaçınınız.

8. Makineyi ıslak koşullara maruz bırakmayınız.
9. Elektrik kablosuna zarar vermeyin. Asla taşıma ve kaldırma sırasında kabloları sakın kullanmayın. Kabloları sıcaaktan, yağlı bölgelerden, keskin kenarlardan ve hareketli parçalardan uzak tutunuz.
10. Elektrikli bir aleti açık havada kullanıyorsanız, açık hava kullanıma uygun bir uzatma kablosu kullanınız.
11. Eğer nemli bir yerde kullanılmıyorsa iseniz bir artık akım aygıtı (RCD) kullanınız.
12. Yorgun halde ya da uyuşturucu, alkol veya ilaç etkisi altında bir güç aracı kullanmayın ve makineyi kullanırken tüm sağduyunuz ile çalışma gerçekleştirin.
13. Kişisel koruyucu ekipman kullanın. Daima koruyucu gözlük takın.
14. Yanlış çalıştırmalardan kaçınınız. Anahtar şebeke ve ya aküye bağlamadan önce "açık konumda olduğundan emin olunuz.
15. Makineyi çalıştırmadan önce ayar anahtarlarını çıkartın.
16. Her zaman ayaklarınızı dengede tutun.
17. Bol giysiler ve takılarla çalışma yapmayın. Hareketli parçalardan saçınızı elbisenizi ve eldivenlerinizi uzak tutunuz.
18. Toz çıkarma ve toplama meydana gelirse bağlantılarını doğru yapıp yapılmadığına dikkat ediniz.
19. Elektrikli aleti zorlamayın. Uygulamalarınız için doğru elektrikli aleti kullanın.
20. Anahtar bölgesi "kapalı" veya "açık" olarak yanmıyorsa makineyi kullanmayınız
21. Herhangi bir ayarlama yapmadan, aksesuarları değiştirmeden ya da güç kaynağını depolamadan önce fişi çıkarın.
22. Bu güç aletlerini çocukların ulaşamayacağı yerlerde saklayın ve talimatları bilmeyen kişilere makinenin kullanımına izin vermeyiniz.
23. Güç aletlerinin bakımı. Herhangi bir kayma veya bağlama için hareketli parçaları kontrol edin, Makinenin çalışmasını etkileyebilecek hiçbir kırık parçayı ortama bırakırmayınız.
24. Elektrikli aleti aksesuarlarını ve araç ipuçlarını kullanın ve talimatlara uygun olarak iş geliştirin.
25. Sadece yetkili tamir servisi tarafından belirlenmiş orijinal yedek parçaları kullanınız.
26. Makinenin herhangi bir eksik ya da kırık parçasının olup olmadığını makine kutusunu açar açmaz kontrol edin eğer böyle bir durum söz konusu ise Üreticinin verdiği referans kodu ile orijinal parça değişimi yapınız.
27. Makinenin etiketinde belirtilen voltaj ve frekans ağına uyulup uyulmadığını kontrol edin.
28. Toplam güvenlik için eldiven, tulum koruyucu gözlük ve işitme tikaçları kullanın.
29. Açık havada çalışırken Skid ayakkabıların kullanılması tavsiye edilir.
30. Uzun saçlar için koruyucu şapkalar kullanın.
31. Yanıcı sıvıların ve gazların yakınında makineyi kullanmayınız.

32. Bu makine hedeflenen oranda daha iyi ve güvenli bir şekilde çalışacaktır.
33. Kabloları periyodik olarak ve eğer makine hasar görmüş ise yetkili servis tarafından tamirini gerçekleştiriniz.
34. Kabloları zarar görmüş ise periyodik olarak değiştirin.
35. Ellerinizi kuru temiz gaz ve yağdan arındırarak tutunuz.
36. Kullanım dışında, Tamir öncesi ve aksesuarların değişimi sırasında örneğin bıçakların ve kesicilerin değişimi sırasında makinenin güç bağlantısından çıkarıldığına dikkat ediniz.
37. Makineyi yeniden kullanmadan önce ; Makine düzgün çalışır bir halde tasarlanmıştır ki dikkatlice kontrolünün yapılması gerekmektedir.
38. Hareketli parçaların sabitlenmesi ,parçaların kırılması ve diğer koşullar işletimi etkileyebilmektedir
39. Makinenin arızası durumunda yetkili bir teknisyen tarafından hasar görmüş parçalar düzgünce tamir edilmelidir. 21 ° C derecenin altında parlama noktası olan malzemeleri kullanmayınız.
41. Parçaları temizlemek için çözücüler kullanmayın çünkü bu patlama riskine sebep olabilir.
42. Kılavuzda tavsiye edilen dışında herhangi bir aksesuarın kullanımını kişisel yaralanma risklerine yol açabilir.
43. Ortam ışığının yeterli bulunmadığı yerlerde yapay aydınlatma ile ortamın aydınlatılması gerekmektedir.
44. Gerekli görülen sıcaklık aralığı 0 ila 40 ° C arası 0.8 ve 1.1 bar aralıdır.

## C. ÜRÜNÜ TANIYINIZ

Makine parçaları

- 1 Ayarlanabilir tutamak.
- 2 Mekanik hız seçicisi (I / II).
- 3 Açma/Kapama şalteri ve Hız kontrolü.
- 4 Sabitleme butonu-anahtar kapatıcısı.
- 5 Motor koruyucu kapağı.
- 6 Havalandırma ızgarası.
- 7 Takım koyma yeri.
- 8 Yardımcı anahtar (19 mm).
- 9 Düz anahtar (22 mm).
- 10 Karıştırıcı

## D. KULLANIM

### İşe başlamadan önce yapılması gereken kontroller

Makineyi kullanmadan önce, makinede aşınmış, zarar görmüş veya kırılmış parçaların olup olmadığını kontrol ediniz. Eğer böyle bir parça var ise onarınız veya hemen yeni bir parça takınız.

Şebekedeki besleme voltajı, makine özelliklerini yazan etikette yer alan voltaj ile aynı olmalıdır. 230 V luk makineler; 210V /240V ile çalışabileceği gibi, 110V luk makineler 100V /120V aralığında çalışabilir.

Hatalı kullanım makineyi bozabilir.

Bu yüzden aşağıdaki talimatı göz önünde bulundurunuz:

- Verilen max. değerlerden daha büyük ölçülerde anahtar kullanmayınız.
- Dönme hızını aniden düşüren veya makinenin durmasına neden olacak çalışmalarda bulunmayınız.

### Bağlantı ve Bağlantıyı kesme

#### Bağlantı

- Önce Sabitleme butonu-anahtar kapatıcısına basınız ve ardından start düğmesine basınız.

#### Bağlantıyı kesme

- Makineyi durdurmak için start düğmesini bırakınız.

### Hatalı kullanım makineyi bozabilir

Bu yüzden aşağıdaki talimatı göz önünde bulundurunuz:

- Verilen azami değerlerden daha büyük ölçülerde anahtar kullanmak.
- Dönme hızını aniden düşüren veya makinenin durmasına

neden olacak ayarlamalar yapmak hatalı kullanımdır.

### Mekanik hız ayarlayıcısı (Resim 1)

- Hız değişimi için anahtar çeviriniz, her zaman makine kapalı olmalıdır.
- Anahtar çevirerek hızı tamamen değiştiremediğimiz durumlarda, karıştırma paletlerini hafifçe döndürünüz ve hız değiştir.

### Hız ayarı (Resim 2)

- İstenilen hızı erişmek için şaltere sürekli basınız.
- Gerekli dönme sayısı, materyale bağlı olduğundan ve test ya parak bulunabilir.
- Düşük hızlarda çalışan makine, iş bitiminden sonra, soğutma amacıyla olarak, 3 dakika boşta ve max hızda çalıştırılmaktadır.

### Enerji tüketimi açısından makinenin verimli kullanılması için:

- Uzun süre çalışılmaması durumunda makineyi kapatıp fişini prizden çekiniz.
- Karıştırılacak materyale uygun karıştırıcı uçlar seçilmesi güç tüketimini azaltır.
- Karıştırılacak ürün eğer düşük viskozite de ise, sol kıvrımlı karıştırıcı kullanılmaktadır.
- Karıştırılacak ürün eğer yüksek viskozite de ise, sağ kıvrımlı karıştırıcı kullanılmaktadır.
- Karıştırma esnasında alet indirilip kaldırılmaktadır.
- Makinenin temizlik ve bakımını periyodik olarak yapınız.
- Elektrik üreticisinin belirttiği uygun saat dilimlerinde makinenin kullanılması tavsiye edilir.

## E. KULLANMA TALİMATI

Herhangi bir ayarlama ya da kalibrasyon önce:

- Makineyi kapatın
- Fişi çıkarın
- Makine tamamen durana kadar bekleyin

### KARİSTİRİCİ: Karıştırıcının takılması

#### FAST-IN bağlantı: (Dahil değildir)

- M14 karıştırıcı ucunu FAST-IN adaptöre resimdeki gibi sokunuz. (Resim 3) 19mm anahtarını kullanarak sıkınız
- Karıştırıcı palet kahasını teşkil eden iki parçayı çıkarınız.
- İki parçayı vidalayınız. İki parçayı doğru bir şekilde vidalamak için 22 mm lik düz bir anahtar kullanınız.
- Karıştırıcı ucu, adaptor yuvasına pim yardımı ile sokunuz (Resim 4).
- Koruyucuya basınız ve pimi yuvaya sokunuz (Resim 5).
- Koruyucuyu serbest bırakın ve karıştırıcı ucun sıkıca yerine oturduğundan ve kilitletiğinden emin olunuz (Resim 6).

#### M14 karıştırıcı bağlantısı

- Karıştırıcı paletin üst kısmını, karıştırıcının M14 çıkışı miline vidalayınız (Resim 7).
- 22 mm lik bir anahtar kullanarak, karıştırıcı paleti kuvvetle sağa doğru sıkınız. Karıştırıcı paletini daha iyi bağlamak için, çıkış milinde 19 mm lik yardımcı bir anahtar kullanınız (Resim 8).

### KARİSTİRİCİYİ DEĞİŞTİRMEK:

#### FAST-IN bağlantı: (Dahil değildir)

- Koruyucuya basınız ve karıştırıcı ucu serbest bırakın.

#### M14 karıştırıcı bağlantısı

- 22 mm lik bir düz anahtar kullanarak, karıştırıcı paleti sola kuvvetle döndürerek çıkarınız.
- Karıştırıcı paletin çok sıkışmış olduğu hallerde, civatanın düz kısmına 19 mm lik yardımcı bir düz anahtar uygulayınız.



### Tavsiyeler:

- Makineyi kapattıktan sonra, karıştırıcı bir süre dönsün.
- Dönen palet herhangi bir yüzeye dokunuyorsa, geriye doğru paça atabilir.
- Karıştırıcı paleti çalıştırıp maksimum hıza getirmek için, açma/kapama düğmesine, sadece paletler karışım içine girdikten sonra hafifçe basınız.
- Karıştırıcı seçimi, karıştırılacak ürün cinsine göre yapılmalıdır.
  - Karıştırılacak ürün eğer düşük viskozite de ise, sol kıvrımlı karıştırıcı kullanılmalıdır.
  - Karıştırılacak ürün eğer yüksek viskozite de ise, sağ kıvrımlı karıştırıcı kullanılmalıdır.
  - Karıştırma esnasında alet indirilip kaldırılmamalıdır.

### F. BAKIM VE BAŞIT ONARIM

#### Temizlik ve Bakım

- Makineye uygulanan doğru bir bakım, makine ömrünü uzatır.
- Start düğmesi her zaman görevini yerine getirebilecek durum ve en iyi şartlarda bulundurulmalıdır.
- Karışım aletleri, kullanımdan bittikten sonra veya uzun süreden beri kullanılmıyorsa yıkanmalıdır.
- Normal olarak bu temizliğin etkili olması için basınçlı su veya kuvarns kumu kullanılmalıdır.
- Makine üzerine, kuvvetlice vurmak gibi hiç bir mekanik baskı uygulamayınız, zira bu tip şeyler çok zararlıdır.
- Karıştırıcı mil her zaman temiz olmalıdır.
- Makine kullanımında iken, motor koruyucu kasasının havalandırılmalı örtülerek kapatılmamalıdır.
- Bu havalandırmanın sık sık temizlenmesi gereklidir.
- Makine için kesinlikle yabancı maddelerin sokulması yasaktır.
- Makine de sadece orijinal yedek parçaların kullanılması gereklidir.

#### Periyodik Bakım

- Makineyi her kullanımdan önce mutlaka gözle kontrol ediniz, hatalı, bozuk olabileceğini gördüğünüz parçalar varsa kullanmayınız.
- Her kullanımdan sonra nemli bir bezle plastik aksamı siliniz.
- Her kullanımdan sonra karıştırıcı uçları ve mili yıkayınız ve temizleyiniz.

#### Basit Onarım

- Kömürün durumu her zaman kontrol altında tutulmalıdır.
- Makine nin çalışma süresi 60 saati bulunduğu, eğer kömür aşınmış görünüyör ise, değiştiriniz.
  - Makineyi kapatıp fişten çekiniz. Kömür kapaklarını açınız. (Resim A)
  - Plakayı alıp süpürgeyi değiştiriniz. (Resim B)

#### Nakliye ve Depolama

- Taşıma esnasında, makinenin elektrik kablosunu sararak rulo yapınız. Hiç bir zaman makineyi kablosundan çekerek hareket ettirmeyin. Aletin saklandığı yer, kuru, rutubetten uzak bir yer olmalı ve soğuktan korunmalıdır.
- Makine malzemesinin doğru sınıflama ve toplanması noktasında her ülkenin vermiş olduğu talimatlara göre yapılmaktadır.

### G. GENEL ÖZELLİKLER

- Açılım şeması.....bakınız 57  
 Teknik özellikler.....bakınız 60  
 Elektrik devresi.....bakınız 61

### H. CE DİREKTİFLERİNE UYUMLULUK DEKLARASYONU

**Germans Boada, S.A.**  
 Avda. Olímpades, 89-91  
 08191 Rubí, Barcelona (Spain)

Makinler ki bizim sorumluluğumuzdadır:

#### RUBIMIX-9 N / RUBIMIX-9 N PLUS

Belgelere açıklanan ve Direktiflerin gerekliliklerine uygun: 2006/42/EC, 2014/30/EC, 2012/19/EC, 2011/65/EC Ve Aşağıdaki standartlara uygun: EN 60745-1., EN ISO 12100, EN 55014-1, EN 55014-2, EN 61000-3-2, EN 61000-3-3, EN 62321.

Adı ve kişinin adresi (Topluluk içinde yerleşik) teknik dosya derlenmiş: Carles Gamisans Berenguer

Rubi, 20-04-2016



**Sr. Carles Gamisans**  
Teknik Yön

**GERMANS BOADA S.A.**'nin öncelikli onayı olmaksızın, herhangi bir format altında veya herhangi bir yöntemle bu kılavuzun kısmi veya tamamen yeniden oluşturulup çoğaltılması söz konusu oluşturma mekanik, foto grafik veya elektronik olması durumunda bile kesinlikle yasaktır.

Bu faaliyetlerden herhangi birisi yasal sorumluluk gerektirmektedir ve yasal işlemlerin başlatılmasına neden olabilmektedir.

**GERMANS BOADA SA.**'nin öncelikli ihbar yapmaksızın her türlü teknik tadil yapma hakkı saklı bulunmaktadır.

### I. TÜKETİCİ BİLGİLENDİRME

**Üretici:** Suzhou Rubi Technologies Co., Ltd.

**Adres:** No: 21, LouYang Road, Suzhou Industrial Park, 215011, Suzhou, P.R.C

**Tel:** 86 0 512 6662 6100 Fax: 86 0 512 6662 6101

**İthalatçı:** Demir Makine Ticaret ve Sanayi Ltd. Şti.

**Adres:** Emekyemez Mh. Buğulu Sk: No: 9/A Karaköy, İstanbul, Türkiye

**Tel:** 212 237 22 24 Fax: 212 237 22 52

**www.dmrmaschine.com.tr**

**Tüketiciler şikayetlerini ve itirazları olduğunda, tüketici mahkemelerine ve hakem heyetlerine yapabilirler. 6502 numaralı Tüketicinin Korunması Hakkında Kanun' a göre tüketicilerin seçimlik hakları aşağıdaki gibidir.**

#### Tüketicinin seçimlik hakları

MADDE 11 – (1) Malın ayıplı olduğunun anlaşılması durumunda tüketici;

a) Satılanı geri vermeye hazır olduğunu bildiren sözleşmeden dönme,

b) Satılanı alıkoymayı ayıp oranında satış bedelinden indirim isteme, c) Aşırı bir masraf gerektirmediği takdirde, bütün masrafları satıcıya ait olmak üzere satılanın ücretsiz onarılmasını isteme,

d) İmkân varsa, satılanın ayıpsız bir misli ile değiştirilmesini isteme, seçimlik haklarından birini kullanabilir. Satıcı, tüketicinin tercih ettiği bu talebi yerine getirmekle yükümlüdür.

(2) Ücretsiz onarım veya malın ayıpsız misli ile değiştirilmesi hakları üretici veya ithalatçısı karşı da kullanılabilir. Bu fıkradaki hakların yerine getirilmesi konusunda satıcı, üretici ve ithalatçı müteselsilen sorumludur. Üretici veya ithalatçı, malın kendisi tarafından piyasaya sürülmesinden sonra ayıbin doğduğunu ispat ettiği takdirde sorumlu tutulmaz.

(3) Ücretsiz onarım veya malın ayıpsız misli ile değiştirilmesinin satıcı için oranısız güçlükleri beraberinde getirecek olması hâlinde tüketici, sözleşmeden dönme veya ayıp oranında bedelden indirim haklarından birini kullanabilir. Oranısızlığın tayininde malın ayıpsız değeri, ayıbin önemi ve diğer seçimlik haklara başvurmanın tüketici açısından sorun teşkil edip etmeyeceği gibi hususlar dikkate alınır.

(4) Ücretsiz onarım veya malın ayıpsız misli ile değiştirilmesi

haklarından birinin seçilmesi durumunda bu talebin satıcıya, üreticiye veya ithalatçıya yöneltilmesinden itibaren azami otuz iş günü, konut ve tatil amaçlı taşınmazlarda ise altmış iş günü içinde yerine getirilmesi zorunludur. Ancak, bu Kanunun 58 inci maddesi uyarınca çıkarılan yönetmelik eki listede yer alan mallara ilişkin, tüketicinin ücretsiz onarım talebi, yönetmelikte belirlenen azami tamir süresi içinde yerine getirilir. Aksi hâlide tüketici diğer seçimlik haklarını kullanmakta serbesttir.

(5) Tüketicinin sözleşmeden dönme veya ayıp oranında bedelden indirim hakkını seçtiği durumlarda, ödemiş olduğu bedelin tümü veya bedelden yapılan indirim tutarı derhâl tüketiciye iade edilir.

(6) Seçimlik hakların kullanılması nedeniyle ortaya çıkan tüm masraflar, tüketicinin seçtiği hakkı yerine getiren tarafça karşılanır. Tüketici bu seçimlik haklarından biri ile birlikte 11/1/2011 tarihli ve 6098 sayılı Türk Borçlar Kanunu hükümleri uyarınca tazminat da talep edebilir.

#### Zamanaşımı MADDE 12 –

(1) Kanunlarda veya taraflar arasındaki sözleşmede daha uzun bir süre belirlenmediği takdirde, ayıplı maldan sorumluluk, ayıp daha sonra ortaya çıkmış olsa bile, malın tüketiciye teslim tarihinden itibaren iki yıllık zamanaşımına tabidir. Bu süre konut veya tatil amaçlı taşınmaz mallarda taşınmazın teslim tarihinden itibaren beş yıldır.

(2) Bu Kanunun 10 uncu maddesinin üçüncü fıkrası saklı olmak üzere ikinci el satışlarda satıcının ayıplı maldan sorumluluğu bir yıldan, konut veya tatil amaçlı taşınmaz mallarda ise üç yıldan az olamaz.

(3) Ayıp, ağır kusur ya da hile ile gizlenmişse zamanaşımı hükümleri uygulanmaz.

## YETKİLİ SERVİS BİLGİLERİ

İL	ÖN VANI	ADRESİ	TELEFON
MERKEZ	Demir Mak. Ltd. Sti.	Atatürk San. Bölğ. 75.Yıl Cad. Evo Is Mrz. Hadimköy	0212 685 00 80
ADANA	Çağdas Bobinaj	Kızılay Cad. Karasokuk Mah. 28014 Sk. No.7	0322 351 70 78
ADAPAZARI	İr Mak. Ltd. Sti.	Adnan Menderes Cad. Balkanlı Is Hanı No.1	0264 278 69 59
AFYON	Teksan Hird. Ltd. Sti.	Kadın Ana Cad. No.54	0272 214 28 43
AGRI	Has Teknik Tic.	Nezvat Güngör Cad. No.39	0472 215 43 07
AKSARAY	Mert Elektrik Bobinaj	Yen San. Mah. 2009 Sk. No.52	0382 215 68 33
AMASYA	AkoteK Tic. Bobinaj	Mustafa Kemal Paşa Cad. Gümüşlü Cam Arkası	0358 218 71 19
ANKARA	Tezcan Elekt. Ltd. Sti.	1230/1. Sk. No.38 OSTİM	0312 354 80 21
ANTALYA	Erler Teknik Ltd. Sti.	Esk San. S tes No.46	0242 344 40 39
BALIKESİR	Basdemirler Bobinaj	6 Eylül Mah. Uzun Döşeme Sk. No.41A	0266 239 86 23
BATMAN	Aktif Bobinaj	Yen Mah. 1008 Sk. No.8	0488 214 56 64
BURSA	Süper Teknik Bobinaj	Merkez Gazıcılar Cad. No.187	
ÇANAĞKALE	Tirez Bobinaj	Pazar Yer 3. Sk.	0224 254 48 75
DENİZLİ	Çetin Teknik Makina	Saraylar Mah. 1. San. S t. zm r Bulvarı No.103	0258 264 14 21
DIYARBAKIR	Aktas Bobinaj	1. San.S t. 13. Blok No.1	0532 409 10 19
DÜZCE	Yıldız Makina	Burhan ye Mah. General Kazım Sk. No.1/E	0380 514 70 56
ERZİNCAN	Ümit Elektrik	San. Çarşısı 767. Sk. No.54	0446 224 08 01
ERZURUM	Tolga Makina	Cennet Çeşme Sk. Bakırçı Mah. Yasam Apt. No.10A	0442 235 63 64
ESKİŞEHİR	Berat Bobinaj Ltd.	Güllük Mah. Hatboyu Cad. No.43/A	0222 323 23 79
GAZİANTEP	Karakuzular Bobinaj	Senyurt Cad. İlk Beled ye Baskan Sk. No.21/A	0342 230 82 54
HATAY	Öz Kardes Elektrik	Yen San. S t. 1. Cad. 38/A Blok No.53	0326 221 22 91
İSTANBUL	Yılmazlar Elektrik	Acısu Cad. Azra Sk. No.3/A Yukarı Dudullu ÜMRANIYE	0216 508 23 53
İZMİR	Özgür Bobinaj Ltd.Sti.	1145/10 Sk. No.9 Hırdavatçılar Çarşısı YENİŞEHİR	0232 459 45 39
K.MARAS	Bayram Bobinaj	Menderes Mah. G rme Cad. Sehyad I Mezarlığı Karşısı	0344 231 08 26
KARAMAN	Özpa Elektrik	Yen San. S t. 676 Sk. No. 16	0338 213 10 20
KASTAMONU	Teknik Bobinaj	İnönü Mah. İnebolu Cad. No.132	0366 212 62 26
KAYSERİ	Ankaralı Elekt. Ltd.Sti.	Esk San. Bölges 3. Cad. No.43	0352 336 42 16
KİRSEHİR	Emek Bobinaj	K.Ö.S. S t. 23. Blok. No.2	0386 256 62 40
KOCAELİ	Nur Teknik Elektrik	Güzeller Mah. 933 Sk. No.12 GEBZE	0262 644 62 47
KONYA	Faruk Bobinaj Kaynak	Fevz Çakmak Mah. Komsan Is Mrz. 10561 Sk. No.9	0332 342 86 23
KÜTAHYA	Kudret Bobinaj	Yen San. S t. 19. Sk. No. 20	0274 230 00 14
MERSİN	Flas Hird. Bob. Ltd. Sti.	S teler Mah. San. S t. 159. Cad. No.4/D	0324 336 02 32
MUGLA	Elektro Tek. Isı	İnönü Bulvarı 143/A	0252 614 40 67
NEVSEHİR	Çift Güç Sog. Ltd. Sti.	Yen San. S t. 8. Blok.No.28	0384 213 19 96
NIGDE	Emek Motor	Esk San. S t. 1. Blok.No.2	0388 232 83 59
ORDU	Kahvecioğlu Elektrik	Durugöl Mah. Atatürk Bulvarı No.205	0452 233 13 35
RİZE	Aksoy Bobinaj	Çarşı Mah. Is Hanı Sk. No.3	0464 214 80 99
SAMSUN	Güven Bobinaj	Yen Mah. San S t. 29. Sk. No.6	0362 228 83 96
SİVAS	Servis Elektrik Ltd. Sti.	Pasabey Mah. Hayret Sk. Sürtas Apt. No.2	0346 223 23 56
TRABZON	Dinç Bobinaj	9. San. S t. Sosyal H zmetler B nası	0462 325 22 02
USAK	Sistem Bobinaj	Isl ce Mah. Annaç Sk. No.4/A	0276 223 47 22
VAN	El-Tek Bobinaj	Zerbak Sk. Yılmazlar Pasajı No.10	0432 215 74 45

## SPIS ZAWARTOŚCI

### A. INSTRUKCJA MONTAŻU

- Montaż
- Bezpieczeństwo
- Zasilanie
- Zakresy zastosowań
- Stanowisko pracy

### B. ŚRODKI BEZPIECZEŃSTWA

### C. POZNAJ SWÓJ PRODUKT

### D. URUCHOMIENIE

- Kontrola przed rozpoczęciem pracy
- Włączanie / Wylączenie
- Mechaniczny i elektroniczny regulator prędkości (RUBIMIX)

### E. INSTRUKCJA OBSŁUGI

### F. KONSERWACJA

- Czyszczenie i konserwacja
- Przechowywanie

### G. OPIS TECHNICZNY

- Dane techniczne
- Obwód elektryczny
- Rysunki szczegółowe

### H. DEKLARACJA ZGODNOŚCI Z DYREKTYWAMI CE

## A. INSTRUKCJA MONTAŻU

### Montaż

Przy rozpakowaniu maszyny proszę upewnić się czy części nie są uszkodzone lub połamane. Jeśli tak to należy zastąpić je oryginalnymi częściami zamiennymi. Jeżeli dotyczy to elementów elektrycznych, to muszą być one zastąpione elementami o identycznych parametrach. (W przypadku wątpliwości proszę się zwrócić do producenta)

### Bezpieczeństwo

Przed rozpoczęciem pracy urządzenia należy dokładnie przeczytać i zrozumieć wskazówki zawarte w instrukcji obsługi. Bezpieczna i wydajna praca przy użyciu tego urządzenia możliwa jest po uważnym zapoznaniu się z niniejszą instrukcją obsługi oraz ścisłym przestrzeganiem wskazań bezpieczeństwa.

### Zasilanie

Proszę sprawdzić, czy podane na tabliczce znamionowej urządzenia napięcie i częstotliwość odpowiadają parametrom sieci elektrycznej. Podczas transportu kabel przyłączeniowy musi być zwinięty. Urządzenia nie można w żadnym wypadku przesuwac poprzez ciągnięcie za kabel przyłączeniowy.

### Zakresy zastosowań

Urządzenie jest przeznaczone do mieszania materiałów proszkowych jak zaprawa, tynki, kleje jak również nie zawierające rozpuszczalników farby, lakiery i podobne substancje.

Przy niewłaściwym zastosowaniu odpowiedzialność ponosi wyłącznik użytkownik.

### Wtyczne dla warunków pracy

Proszę zwracać uwagę na warunki w otoczeniu stanowiska pracy. Proszę utrzymywać je zawsze w czystości i dobrze oświetlić. Maszyna musi być oczyszczona po każdym użyciu. Zapewnia to jej bezpieczną pracę z najlepszą wydajnością.

Nie otwierać zużytych urządzeń. Zwrócić je do odpowiednich i wyznaczonych punktów zbiorczych w celu przeprowadzenia procesu recyklingu.

## B. ŚRODKI BEZPIECZEŃSTWA

1. **⚠ UWAGA! Należy przeczytać wszystkie ostrzeżenia dotyczące bezpieczeństwa i instrukcje postępowania z maszyną.**
2. **Zachować wszystkie ostrzeżenia i instrukcje.**
3. **Miejsce pracy powinno być czyste i dobrze oświetlone.**
4. **Nie używać narzędzi elektrycznych na obszarze zagrożonym wybuchem, np. w obecności cieczy łatwo zapalnych, gazów czy pyłów.**
5. **Nie dopuszczać dzieci i osób postronnych w pobliżu pracującej maszyny.**
6. **Wtyczka narzędzia elektrycznego powinna pasować do gniazda zasilającego. W żaden sposób**

nie modyfikować wtyczki. Nie stosować adapterów wtyczek do narzędzi elektrycznych wymagających uziemienia.

7. **Unikać kontaktu ciała z powierzchniami uziemieńnymi takimi jak rury, grzejniki, kuchenki elektryczne i lodówki.**
8. **Nie zostawiać narzędzi elektrycznych na deszczu lub w wilgoci.**
9. **Nie ciągnąć za kabel. Nie podnosić i nie przenosić narzędzia elektrycznego trzymając za kabel, nie ciągnąć za kabel w celu wyciągnięcia wtyczki. Trzymać kabel z dala od źródeł ciepła, olejów, ostrych krawędzi czy elementów ruchomych.**
10. **Używając narzędzia elektrycznego na wolnym powietrzu, używać przedłużaczy kabli odpowiednich do zastosowań zewnętrznych.**
11. **Jeżeli konieczne jest użycie narzędzia w wilgotnym otoczeniu, korzystać z zasilania zabezpieczonego wyłącznikiem ochronnym różnicowo-prądowym (PRCD)**
12. **Zachować czujność i świadomość wykonywanych czynności, oraz kierować się zdrowym rozsądkiem podczas pracy narzędziem elektrycznym. Nie używać narzędzi elektrycznych będąc zmęczonym, bądź pod wpływem narkotyków, alkoholu czy leków.**
13. **Stosować środki ochrony indywidualnej. Nosić zawsze osłonę oczu.**
14. **Unikać przypadkowego uruchomienia. Upewnić się, czy wyłącznik jest w pozycji "wyłączony" przed podłączeniem do sieci i/lub baterii, uchwyceniem czy przeniesieniem narzędzia.**
15. **Przed uruchomieniem narzędzia elektrycznego upewnić się czy nie pozostawiono w nim kluczy czy innych narzędzi do regulacji.**
16. **Przyjąć stabilną postawę. Stopy powinny pewnie opierać się o podłoże gwarantując zachowanie równowagi w każdym czasie.**
17. **Ubrać się odpowiednio. Nie nosić luźnej odzieży i biżuterii. Włosy, odzież i rękawice trzymać z dala od elementów ruchomych.**
18. **Jeśli istnieje możliwość podłączenia urządzeń zbierających i odprowadzających pył, upewnić się, że zostały podłączone i używane są prawidłowo.**
19. **Nie przeciążać narzędzia elektrycznego. Stosować narzędzie elektryczne odpowiednio do zastosowania.**
20. **Nie używać narzędzia elektrycznego, w którym wyłącznik nie pozwala się włączyć lub wyłączyć.**
21. **Odcząć narzędzie od źródła zasilania i/lub baterii przed przystąpieniem do jakiegokolwiek regulacji, zmiany oprzyrządowania, czy też przed odłożeniem do przechowania narzędzia elektrycznego.**
22. **Narzędzia elektryczne przechowywać nieczynne, poza zasięgiem dzieci, i nie pozwalać na ich obsługę osobom niezaznajomionym z narzędziami, lub z niniejszą instrukcją.**

23. **Konserwować narzędzia elektryczne. Sprawdzać ustawienie części ruchomych i czy nie są zaklinowane, stan tych części oraz inne elementy mogące wpływać na funkcjonowanie narzędzia elektrycznego. W przypadku uszkodzenia należy naprawić narzędzie elektryczne przed ponownym jego użyciem.**
24. **Używać narzędzi elektrycznych, wyposażenia, końcówek narzędziowych itp. zgodnych z niniejszą instrukcją, biorąc pod uwagę warunki pracy i zadanie do wykonania.**
25. **Dokonywać przeglądów narzędzia elektrycznego przez personel wykwalifikowany stosując wyłącznie oryginalne części zamienne.**
26. Po rozpakowaniu maszyny należy sprawdzić czy nie ma w niej elementów uszkodzonych lub połamanych. Gdyby takie się znalazły należy zastąpić je częściami oryginalnymi. W przypadku części elektrycznych, zastąpić je urządzeniem homologowanym, o tym samym numerze katalogowym (w razie wątpliwości skontaktować się z producentem).
27. Sprawdzić czy napięcie i częstotliwość prądu podane na tabliczce znamionowej maszyny odpowiadają parametrom sieci (rys. tabliczka znamionowa)
28. Dla pełnego bezpieczeństwa nosić rękawice, fartuch ochronny, osłony oczu i uszu.
29. Do pracy na wolnym powietrzu zaleca się obuwie antypoślizgowe.
30. Na długie włosy wkładać czapkę ochronną.
31. Nie używać maszyn w obecności cieczy lub gazów łatwopalnych.
32. Maszyna będzie pracowała najlepiej i najbezpieczniej w warunkach nominalnych, do jakich jest przeznaczona.
33. Co pewien czas sprawdzać stan kabli w maszynie i jeśli są uszkodzone, naprawić je w serwisie autoryzowanym.
34. Okresowo sprawdzać stan kabli przedłużaczy i wymienić je w przypadku uszkodzenia.
35. Uchwyt maszyny powinny być suche, czyste, bez śladów smarów i olejów.
36. Jeżeli takie akcesoria, jak tarcze tnące, wiertła, czy noże nie są używane, przed ich naprawą i/lub wymianą maszynę należy odłączyć od zasilania.
37. Przed każdym następnym użyciem maszyny należy sprawdzić dokładnie prawidłowość jej działania i przydatność do wykonania zaplanowanego zadania.
38. Sprawdzić ustawienie i zamocowanie części ruchomych, stan części, ich połączenia oraz inne elementy mogące wpływać na funkcjonowanie maszyny.
39. W przypadku awarii maszyny, zepsuta część powinna być naprawiona lub wymieniona przez autoryzowany serwis.
40. Nie mieszać materiałów o temperaturze zapłonu poniżej 21°C.
41. Nie używać rozpuszczalników do czyszczenia narzędzi. Może to być niebezpieczne ze względu na ryzyko eksplozji.
42. Stosowanie nie zalecanego w tej instrukcji wyposażenia dodatkowego lub podobnego zastępczego może zwiększyć ryzyko wypadku.
43. Konieczne jest sztuczne doświadczenie stanowiska pracy, jeśli światło dzienne jest niedostateczne.
44. Zalecana temperatura pracy od 0 do 40°C i ciśnienie od 0,8 do 1,1 bara.

## C. POZNAJ SWÓJ PRODUKT

### Części maszyny

- 1 Przystawny uchwyt.
- 2 Mechaniczny przełącznik prędkości (I / II).
- 3 Włącznik/wyłącznik i regulator obrotów.
- 4 Przycisk zatrzymujący zamykający wyłącznik.
- 5 Klatka ochronna silnika.
- 6 Kratka wentylacyjna.
- 7 Uchwyt narzędziowy.
- 8 Klucz pomocniczy (19 mm).
- 9 Klucz główny (22 mm).
- 10 Mieszadło.

## D. URUCHOMIENIE

### Kontrola przed rozpoczęciem pracy

Przed przystąpieniem do pracy należy upewnić się czy elementy urządzenia nie są zużyte, uszkodzone lub połamane, i jeśli tak to takie elementy natychmiast naprawić lub wymienić.

Napięcie źródła zasilania powinno odpowiadać napięciu wskazanemu na tabliczce znamionowej maszyny.

Maszyny 230V mogą być także podłączone do 210V / 240V. Maszyny 110V mogą być także podłączone do 100V / 120V.

Nieodpowiednie użytkowanie może uszkodzić maszynę, dlatego też, prosimy o wzięcie pod uwagę następujących wskazówek:

- Należy używać wyłącznie tych narzędzi, których średnica jest mniejsza od wskazanej średnicy maksymalnej.
- Należy pracować z narzędziami w taki sposób, by obroty nie ulegały nagłym spadkom, ani nie dochodziło do zatrzymania maszyny.

### Włączanie / Wyłączanie

#### Włączanie

- Należy uprzednio nacisnąć przycisk zatrzymujący zamykający przełącznik a następnie przełącznik włączający.

#### Wyłączanie

- W celu wyłączenia maszyny należy wyłączyć przycisk włączający.

### Mechaniczny regulator prędkości (Rys. 1)

- Aby dokonać zmiany prędkości, należy przekręcić przełącznik, uważając by maszyna była wówczas wyłączona.
- W przypadku, kiedy nie daje się całkowicie zmienić prędkości poprzez przekręcenie przełącznika, należy delikatnie obrócić łopatkę mieszającą, a następnie zmienić prędkość.

### Regulacja obrotów (Rys. 2)

- Wcisnąć stopniowo przycisk do chwili osiągnięcia pożądaných obrotów.
- Liczba końcowych obrotów zależy od materiału i można ustalić ją drogą prób.
- Po wykonaniu pracy na niskich obrotach, należy pozostawić maszynę włączoną na najwyższych obrotach, bez obciążenia, przez około 3 minuty, by mogła ostygnąć.

## E. INSTRUKCJA OBSŁUGI

Przed jakąkolwiek regulacją lub kalibrowaniem:

- Należy wyłączyć maszynę.
- Wyjąć wtyczkę.
- Zaczekać aż maszyna całkowicie się zatrzyma.

### MIĘSZADŁO: Montaż Mieszadła.

#### Połączenie FAST-IN: (Nie zawiera)

- Wkręcić końcówkę M14 adaptera FAST-IN do uchwytu (rys. 3). Zaciśnąć przy pomocy klucza płaskiego (19 mm).
- Wyciągnąć z opakowania obie części, stanowiące łopatkę mieszającą.
- Przykręcić obie części. W celu właściwego wkręcenia obu części należy użyć klucza głównego (22 mm).
- Włożyć mieszadło wprowadzając trzpień do rowka adaptera (rys. 4). Wyciągnąć zabezpieczenie adaptera i wprowadzić trzpień do rowka (rys. 5)
- Zwolnić zabezpieczenie adaptera y sprawdzić, czy mieszadło zostało należycie zablokowane (rys. 6)

#### Połączenie M14

- Skręcić górną część łopatki mieszającej z wałem wyjściowym M14 mieszadła (rys. 7).
- Za pomocą klucza głównego (22 mm), mocno przykręcić łopatkę mieszającą, kręcąc w prawa stronę. Przy wale wyjściowym należy użyć klucza pomocniczego (19 mm), w celu lepszego zamocowania łopatki mieszającej (rys. 8).

### WYMIANA MIESZADŁA:

#### Połączenie FAST-IN: (Nie zawiera)

- Za pomocą klucza głównego (22 mm), odkręcić łopatkę mieszającą, kręcąc w lewą stronę.
- W przypadku, gdyby łopatkę mieszającą zacięła się, należy użyć klucza pomocniczego (19 mm), przykładając go do płaskiej części nakrętki.

#### Zalecenia:

- Mieszadło obraca się jeszcze przez chwilę, po wyłączeniu maszyny.
- W przypadku dotknięcia jakiejś powierzchni przez łopatkę obrotową, może dojść do odbicia.
- Pracę maszyny należy rozpoczynać poprzez delikatne naciśnięcie przełącznika włączającego / wyłączającego, dopiero po wprowadzeniu łopatki mieszającej do mieszanki.
- Mieszadło powinno być dobrane, zgodnie z produktem przeznaczonym do wymieszania.
  - Jeżeli produkt przeznaczony do wymieszania jest mało lepki, należy użyć mieszadła spiralnego lewoskrętnego.
  - Jeżeli produkt przeznaczony do wymieszania jest bardzo lepki, należy użyć mieszadła spiralnego prawoskrętnego.
  - Przy mieszaniu należy podnosić i opuszczać urządzenie.

### F. KONSERWACJA

#### Czyszczenie i konserwacja.

- Odpowiednia konserwacja maszyny może przedłużyć jej okres użytkowania.
- Wyłącznik dzwigniowy powinien być utrzymany w jak najlepszym stanie oraz w pozycji zgodnej z wykonywaną czynnością.
- Narzędzia mieszające powinny być czyszczone po każdym użyciu, lub w przypadku kiedy pozostają nieużywane przez dłuższy okres.
- Zazwyczaj najlepszym sposobem czyszczącym jest strumień wody lub piasek kwarcowy.
- Nie powinno się wywierać żadnego nacisku mechanicznego na maszynę, takiego jak np. silne uderzenie, gdyż może to spowodować jej uszkodzenie.
- Wał mieszający powinien być zachowany w czystości.
- Podczas pracy maszyny nie powinno się zakrywać odpowietrznika klatki ochronnej silnika.
- Niezbędne jest częste czyszczenia odpowietrznika.
- Zabrania się umieszczania jakichkolwiek materiałów w maszynie.
- Przy wymianie elementów maszyny, należy używać jedynie oryginalnych części.
- Należy koniecznie sprawdzać stan szczotki.
  - Po 60 godzinach pracy mieszarki należy sprawdzić stan zużycia szczotek i w razie potrzeby wymienić je na nowe.
  - Wyłączyć maszynę i odłączyć od zasilania. Zdjąć osłony (rys.A)
  - Odsunąć tabliczkę i wymienić szczotkę. (rys.B)

#### Przechowywanie.

Przechowywać urządzenie w miejscu suchym i zabezpieczonym przed zimnem.

Wycofanie maszyny z użytku i jej złomowanie należy przeprowadzić według przepisów obowiązujących w danym kraju, w punktach selektywnej zbiórki odpadów, w celu prawidłowej klasyfikacji i sposobu postępowania z materiałami.

### G. OPIS TECHNICZNY

Rysunki szczegółowe.....	Strona 57
Dane techniczne .....	Strona 60
Odwód elektryczny.....	Strona 61

### H. DEKLARACJA ZGODNOŚCI Z DYREKTYWAMI CE

#### Germans Boada, S.A.

Avda. Olimpiades, 89-91  
08191 Rubi, Barcelona (Spain)

Deklaruje na własną odpowiedzialność, że maszyny:

#### RUBIMIX-9 N / RUBIMIX-9 N PLUS

opisane w załączonej dokumentacji, są zgodne z zasadniczymi wymogami dyrektyw: 2006/42/EC, 2014/30/EC, 2012/19/EC, 2011/65/EC, i spełniają następujące normy: EN 60745-1, EN ISO 12100, EN 55014-1, EN 55014-2, EN 61000-3-2, EN 61000-3-3, EN 62321.

Imię i adres osoby odpowiedzialnej za przygotowanie dokumentacji technicznej: **Carles Gamisans Berenguer**

Rubi, 20-04-2016



**Sr. Carles Gamisans**  
Dyrekcja techniczna

Wszelkie odtwarzanie całości lub fragmentów tekstu podręcznika w jakimkolwiek formacie, jakimkolwiek środkami i w jakikolwiek sposób - mechaniczne, fotograficzne lub elektroniczne, bez uprzedniego zezwolenia **GERMANS BOADA S.A.**, jest zabronione. Nieprzestrzeganie tego zakazu pociąga za sobą sankcje ustawowe i może dać miejsce odpowiedzialności karnej. **GERMANS BOADA, S.A.** zastrzega sobie prawo do wprowadzenia jakiegokolwiek zmiany technicznej bez uprzedniego powiadomienia.



## SISÄLLYSLUETTELO

## A. KÄYTTÖOHJEET

- Asennus
- Turvallisuus
- Liitäntä
- Käyttösovellukset
- Suositukset työskentelyalueelle

## B. TURVALLISUUSTOIMENPITEET

## C. LAITTEEN OSAT

## D. KÄYTTÖÖNOTTO

- Tarkistukset
- Käynnistys ja sammutus
- Mekaaninen vaihteisto ja elektroninen nopeudensäätö (RUBIMIX)

## A. KÄYTTÖOHJEET

## Asennus

Purettuasi laitteen pakkauksesta, tarkista ettei mitään ole vaurioitunut, eikä mikään osa ole rikkoutunut. Mikäli havaitset vaurioita ja osia pitää vaihtaa, ne tulee korvata alkuperäisillä.

## Turvallisuus

Lue ja tutustu huolellisesti turvallisuusohjeisiin ennen laitteen käyttöä.

Työskennellessäsi turvallisesti, sinun täytyy lukea käyttöohjeet ja kaikki turvaohjeet sekä noudattaa niitä tarkoin.

## Liitäntä

Tarkista, että verkkovirran ominaisuudet (jännite ja taajuus) vastaavat laitteen tyyppikivissä ilmoitettuja tietoja.

Kerää laitteen verkkokaapeli kuljetuksen ajaksi. Älä koskaan siirrä laitetta vetämällä verkkokaapelista.

## Käyttösovellukset

Laite on suunniteltu jauhamaisten rakennusmateriaalien, kuten laasti-, kipsi-, liima-sekä maalien, lakkojen ja muiden vastaavien aineiden sekoittamiseen, jotka eivät sisällä luottimia. Käytettäessä ohjeiden vastaisesti, vastuu on yksinomaan käyttäjän.

## Suositukset työskentelyalueelle

Kiinnitä huomiota työskentely-ympäristön siisteyteen, puhtauteen ja valaistukseen varmistuaksesi turvallisesta työskentelystä. Pidä myös laite puhtaana varmistuaksesi tehokkaan työskentelyn.

Älä avaa vanhaa laitetta, vaan toimita se asianmukaiseen elektroniikkaromun keräyspisteeseen.

## B. TURVALLISUUSTOIMENPITEET

1. **△ HUOMIO!** Lue kaikki käyttö- ja turvallisuusohjeet.
2. Säilytä kaikki ohjeistukset tulevaisuutta varten.
3. Pidä työskentelyalue puhtaana ja hyvin valaistuna.
4. Älä käytä sähkötyökaluja räjähdysvaarallisissa paikoissa, kuten syttyvien nesteiden, kaasujen lähellä tai pölyisissä olosuhteissa.
5. Pidä lapset poissa työskentelyalueelta.
6. Koneen pistokkeen on vastattava sähkörasiaan. Älä koskaan muuta pistoketta millään tavoin. Älä käytä mitään pistorasia-adaptoreita maadoitettujen sähkötyökalujen kanssa.
7. Vältä koskettamasta maadoitettuja pintoja, kuten putkia, pattereita, liesiä ja jääkaappeja.
8. Älä altista sähkötyökaluja sateelle tai kosteudelle.
9. Älä vahingoita johtoa. Älä koskaan käytä johtoa kantamiseen, nostamiseen tai pistotulpan irrottamiseen pistorasiasta. Pidä johto loitolla kuumuudesta, öljystä, terävistä reunoista ja liikkuvista osista.

## E. KÄYTTÖ

## F. HUOLTO

- Puhdistus- ja huoltotoimenpiteet
- Varastointi

## G. OMINAISUUDET

- Tekniset tiedot
- Kytkentäkaavio
- Osaluettelo

## H. VAATIMUKSEN MUKAISUUSTODISTUS

10. Kun käytät sähkötyökalua ulkona, käytä ulkokäyttöön soveltuvaa jatkojohtoa.
11. Jos työkalun käyttö kosteassa paikassa on välttämätöntä, käytä vikavirtasuojaa.
12. Pysy valppaana, katso mitä olet tekemässä ja käytä tervettä järkeä sähkötyökalujen kanssa. Älä käytä työkalua väsyneenä tai huumeiden, alkoholin tai lääkkeiden vaikutuksen alaisena.
13. Käytä henkilökohtaisia suojavarusteita. Käytä aina suojalaseja.
14. Vältä vahingossa käynnistymistä. Varmista, että kytkin on "0" asennossa, ennen kuin liität sen verkkoon ja / tai liität akun, otat sen käteen tai kannat työkalua.
15. Poista kaikki työkalut ennen laitteen käynnistämistä.
16. Älä kurkottele. Pidä jalat maassa ja tasapainossa koko ajan.
17. Pukeudu asianmukaisesti. Älä käytä löysiä vaatteita tai koruja. Pidä hiukset, vaatteet ja käsiineet loitolla liikkuvista osista.
18. Jos käytetään pölynpoistoa ja -keräystä, huolehdi, että ne on liitetty ja niitä käytetään oikein.
19. Älä ylikuormita laitetta. Käytä oikeaa työkalua käyttökohteen mukaisesti.
20. Älä käytä sähkötyökalua, jos virtakytkin ei toimi oikein.
21. Irrota pistoke virtalähteestä ja / tai akku ennen kuin suoritat säätöjä, vaihdat tarvikkeita tai varastoit laitteen.
22. Säilytä sähkötyökalut poissa lasten ulottuvilta, äläkä anna kenenkään, joka ei tunne työkalua tai näitä ohjeita, käyttää sähkötyökaluja.
23. Huolla sähkötyökalut säännöllisesti. Tarkista liikkuvien osien oikea linjaus, vaihda rikkoutuneet osat tai muut kohdat, jotka voivat vaikuttaa sähkötyökalujen käyttöön. Sähkötyökalut tulee korjata ennen käyttöä.
24. Käytä sähkötyökaluja, tarvikkeita, vinkkejä, jne., näiden ohjeiden mukaisesti, ottaen huomioon työolosuhteet ja työtehtävä.
25. Varmistu, että valtuutettu sähkötyökaluhuolto käyttää korjauksiin vain alkuperäisiä varaosia.
26. Purettuasi laitteen pakkauksesta, tarkista ettei mitään ole vaurioitunut, eikä mikään osa ole rikkoutunut. Mikäli havaitset vaurioita ja osia pitää vaihtaa, ne tulee korvata alkuperäisillä.
27. Tarkista, että verkkovirran ominaisuudet (jännite ja taajuus) vastaavat laitteen tyyppikivissä ilmoitettuja tietoja.
28. Turvallisuuden takaamiseksi käytä suojakäsineitä, haalareita, suojalaseja ja kuulosuojaimia.
29. Käytä turvakengkiä.
30. Käytä pitkille hiuksille suojahuppua.
31. Älä käytä konetta helposti syttyvien nesteiden tai kaasujen lähellä.
32. Tämä kone toimii paremmin ja turvallisemmin nopeuksilla, joihin se on tarkoitettu.

33. Tarkista ajoittain koneen verkkokaapeli. Jos havaitset vikoja tai kulumia, anna valtuutetun huoltopisteen vaihtaa se.
34. Tarkista jatkojohdot säännöllisesti ja uusi tarvittaessa.
35. Pidä kahvat puhtaina, kuivina ja rasvattomina.
36. Ennen mitään puhdistus-, huolto-, tai korjaustoimenpidettä tulee laite sammuttaa ja irrottaa verkkojohto pistorasiasta.
37. Käyttötaujan jälkeen, ennen laitteen uudelleenkäyttöä, tarkista huolellisesti, että se on kunnossa kaikilta osin.
38. Tarkista osien linjaukset, liikkuvien osien kiinnitykset, vahingoittuneet osat ja muut kohdat jotka vaikuttavat sen toimintaan.
39. Vahingoittuneet osat, joko suojaava tai ei, on korjattava tai korvattava valtuutetun huoltopisteen toimesta.
40. Älä sekoita aineita, joiden leimahduspiste on alle +21 °C.
41. Älä käytä luottimia työkalun puhdistamiseen, räjähdysvaara.
42. Minkä tahansa lisälaitteiden tai muiden tarvikkeiden käyttö, kuin tässä käyttöohjeessa suositeltujen, voi aiheuttaa vakavan onnettomuuden.
43. Huolehdi riittävästä valaistuksesta, käytä soveltuvaa työvalaisinta jos vallitseva valo ei ole riittävä.
44. Suositeltava työskentelylämpötila on +0 - +40° C ja ilmanpaine 800 – 1.100 mBar.

### C. LAITTEEN OSAT

1. Säädettävät kädensijat
2. Mekaaninen vaihde (I/II)
3. Virtakytkin ja nopeudensäätö.
4. Virtakytkimen turvanappi
5. Moottorin kotelo
6. Ilma-aukko
7. Työkalu
8. Kiintoavain (19 mm)
9. Kiintoavain (22 mm)
10. Sekoitusvispilä.

### D. KÄYTTÖÖNOTTO

#### Tarkastukset ennen käyttöönottoa

Ennen käyttöä tarkista, ettei mikään osista ole kulunut, vaurioitunut tai rikki. Korjaa tai vaihda rikkoontunut osa välittömästi.

Tarkista, että verkkovirran jännite vastaa laitteen tyyppikilvessä ilmoitettuja tietoja.

230V laite voidaan kytkeä myös 210V / 240V jännitteeseen.

110V laite voidaan kytkeä myös 100V / 120V jännitteeseen.

Laitteen väärä käyttö voi vahingoittaa laitetta.

Huomioi seuraavat ohjeet:

- Älä käytä isompaa sekoitusvispilää kuin on sallittu.
- Käytä laitetta niin, ettei kierrokset laske liian alhaisiksi tai vispilät pysähdy kokonaan.

#### Käynnistys ja sammutus

##### Käynnistys

- Paina ensin turvanappia ja sitten virtakytkintä

##### Sammutus

- Vapauta virtakytkin sammuttaaksesi laitteen.

#### Mekaaninen vaihde (kuva 1.)

- Laite sammutettuna, valitse vaihde kääntämällä kytkintä.
- Jos valittu vaihde ei kytkedy kunnolla, käännä sekoitusvispilää kevyesti ja kierrä valinta loppuun asti.

#### Kierrosluvun säätäminen (kuva 2.)

- Paina ja pidä kytkintä saavuttaaksesi halutun kierrosluvun.
- Riippuen materiaalista, haluttu kierrosnopeus voidaan määrittää kokeellisesti.
- Jos laitetta käytetään alennetulla kierrosluvulla, tulee laitetta jäähdyttää käytön jälkeen antaen sen pyöriä kuormittamattomana noin 3 minuutin ajan.

### E. KÄYTTÖ

Ennen mitään säätö- tai kalibrointitoimenpiteitä:

- Sammuta laite.
- Irrota verkkojohto pistorasiasta.
- Odota, kunnes laite on kokonaan pysähtynyt.

#### SEKOITUSVISPILÄT: Asenna vispilät.

##### FAST-IN sovitin: (Ei sisälly)

- Liitä FAST-IN sovittimen M14 –kierrepää laitteen vispiläkiinnitykseen (kuva 3). Kiristä 19mm avaimella tiukkaan.
- Ota laatikosta vispilän kaksi osaa.
- Ruuvaa osat toisiinsa. Käytä kiristämiseen 22 mm kiintoavainta.
- Aseta vispilä, kohdista tappi sovittimen uraan (kuva 4).
- Liu'uta lukitusholkkia ja työnnä vispilä pohjaan asti (kuva 5).
- Vapauta lukitusholkki ja varmista, että vispilä on kiinnittynyt kunnolla (kuva 6).

##### M14 kierrekiinnitys

- Kierrä sekoitusvispilä sekoittimen M14 –akseliin (kuva 7).
- Kiristä vispilää 22 mm kiintoavaimella myötäpäivään. 19 mm kiintoavaimella saat pidettyä sekoittimen akselistä kiinni (kuva 8).

#### SEKOITUSVISPILÄN VAIHTO:

##### FAST-IN sovitin: (Ei sisälly)

- Liu'uta lukitusholkkia ja irrota vispilä.

##### M14 kierrekiinnitys

- Kiertämällä 22 mm kiintoavaimella vastapäivään saat irrotettua vispilän.
- Jos vispilä on tiukassa, voit auttaa irrotusta pitämällä 19 mm kiintoavaimella kiinni akselistä.

#### Suosituksia:

- Sekoitusvispilä pyörii jonkin aikaa koneen sammuttamisen jälkeen.
- Jos pyörivä vispilä koskettaa saavin pintaa on olemassa takapotkun vaara.
- Käynnistä sekoitin ja aseta vispilä sekoitettavaan massaan ennen täysiä kierroksia.
- Vispilä tulee valita sekoitettavan massan mukaan.
  - Jos massa on matalaviskositeettista, käytä vasenkierteistä vispilää.
  - Jos massan viskositeetti on suuri, käytä oikeanpuoleista kierukvispilää.
  - Tehosta sekoittamista ylös-alas –liikkeellä.

### F. HUOLTO

#### Puhdistus- ja huoltotoimenpiteet.

- Huoltaminen pidentää koneen käyttöikää.
- Virtakytkimen on oltava aina toimintakuntoinen.
- Vispilät tulee puhdistaa välittömästi käytön jälkeen.
- Tehokkaat puhdistuskeinot ovat joko korkeapainepesuri tai kvartsihiiekka.
- Älä kohdista laitteeseen kovia iskuja.
- Älä peitä ilmanottoaukkoa käytön aikana.
- Ilmanottoaukko on puhdistettava säännöllisesti.
- Ei vieraita esineitä koneeseen.
- Käytä ainoastaan alkuperäisiä varaosia.
- Tarkista hiiliharjojen kunto säännöllisesti.
  - Suorita hiiliharjojen vaihto 60 käyttötunnin jälkeen seuraavasti, jos ne ovat kuluneet.
  - Sammuta laite ja irrota virtajohto. Irrota hiiliharjojen suojamuovi. (kuva A)
  - Poista levy ja vaihda hiiliharjat. (kuva B).

#### Varoitus.

Säilytä laite kuivassa ja suojassa pakkaselta.

Laitteen asianmukaisesta kierrätyksestä tulee huolehtia kunkin maan asetusten mukaisesti.

## G. OMINAISUUDET

Osaluettelo.....Liite 57  
Tekniset tiedot.....sivu 60  
Kytkenäkaavio.....sivu 61

## H. VAATIMUKSEN MUKAISUUSTODISTUS

**Germans Boada, S.A.**  
Avda. Olimpiades, 89-91  
08191 Rubí, Barcelona (Spain)

Vakuuttaa omalla vastuullaan, että koneet:

**RUBIMIX-9 N / RUBIMIX-9 N PLUS**

täyttävät olennaiset vaatimukset direktiivien 2006/42/EC, 2014/30/EC, 2012/19/EC, 2011/65/EC. osalta. Ja noudattaa seuraavia standardeja: EN 60745-1, EN ISO 12100, EN 55014-1, EN 55014-2, EN 61000-3-2, EN 61000-3-3, EN 62321.

Nimi ja kenelle (yhteisöön sijoittautunut) koottu tekninen tiedosto:  
Carles Gamisans Berenguer

Rubi, 20-04-2016



**Sr. Carles Gamisans**  
Tekninen osasto

**Germans Boada S.A.** pidättää oikeuden tehdä teknisiä muutoksia ilman erillistä ilmoitusta.

Tämän käyttöohjeen osittainenkin kopiointi (mekaanisesti, valokuvaten tai sähköisesti) on ehdottomasti kielletty ilman **Germans Boada S.A.** nimenomaista lupaa.

### OBSAH

#### A. POKYNY K SESTAVENÍ

- Montáž
- Bezpečnost
- Zapojení
- Použití
- Doporučení k pracovišti

#### B. OBECNÉ BEZPEČNOSTNÍ POKYNY PRO PRÁCI S ELEKTRICKÝM RUČNÍM NÁŘADÍM

#### C. SEZNÁMENÍ S NÁŘADÍM

#### D. SPUŠTĚNÍ NÁŘADÍ

- Kontroly před spuštěním
- Vypínání a zapínání

- Mechanická a elektronická regulace otáček (RUBIMIX)

#### E. POKYNY K POUŽÍVÁNÍ

#### F. ÚDRŽBA

- Čištění a údržba
- Skladování

#### G. PARAMETRY

- Exploding
- Technické parametry
- Elektrické schéma

#### H. PROHLÁŠENÍ O SHODĚ

### A. POKYNY K SESTAVENÍ

#### Montáž

Po vybalení z přepravního obalu zkontrolujte, zda nejsou nářadí nebo některé jeho součásti poškozeny. Pokud jsou poškozeny, musejí být nahrazeny originálními, (máte-li pochybnosti, kontaktujte výrobce).

#### Bezpečnost

Před začátkem práce s nářadím si musíte přečíst bezpečnostní pokyny a porozumět jim.

Aby byla práce s nářadím bezpečná, musejí být pokyny k obsluze a bezpečné práci důsledně dodržovány.

#### Zapojení

Zkontrolujte, zda hodnoty napětí a frekvence uvedené na typovém štítku nářadí odpovídají hodnotám zdroje napájení.

Při přepravě smotejte napájecí kabel. Nikdy nářadí netahajte za kabel.

#### Použití

Nářadí je určeno pro míchání sypkých stavebních materiálů jako jsou: malty, sádra, beton a nátěrové hmoty bez tekavých rozpouštědel, laky a podobné látky.

Rizika spojená s použitím nářadí k jiným než výše uvedeným účelům nese provozovatel.

#### Doporučení k pracovišti

Věnujte velkou pozornost přípravě pracoviště. Pracoviště by mělo být čisté a řádně osvětlené. Nářadí udržujte stále čisté, jen tak bude zachována jeho optimální výkonnost a bezpečnost práce.

Po skončení životnosti nářadí nerozebírejte, ale předejte ho na sběrné místo elektroodpadu.

### B. OBECNÉ BEZPEČNOSTNÍ POKYNY PRO PRÁCI S ELEKTRICKÝM RUČNÍM NÁŘADÍM

1. **⚠ Výstraha, přečtěte si pozorně všechny bezpečnostní pokyny a návod k použití.**
2. **Uchovejte si návod k použití a bezpečnostní pokyny pro další potřebu.**
3. **Vždy udržujte pracoviště v čistotě a dobře osvětlené.**
4. **Nepoužívejte elektrické nářadí v prostředí s nebezpečím výbuchu, tak jako na místech, kde se vyskytují hořlavé kapaliny, plyny nebo prach.**
5. **Při používání elektrického nářadí zamezte přístup dětí a dalších nepovolaných osob.**
6. **Vidlice pohyblivého přívodu elektrického nářadí musí odpovídat síťové zásuvce. Nikdy jakýmkoliv způsobem neupravujte vidlici. Pro nářadí, které má ochranné spojení se zemí, nikdy nepoužívejte žádné zásuvkové adaptéry.**
7. **Vyvarujte se dotyku těla s uzemněnými předměty,**

jako např. potrubí, tělesa ústředního topení, sporáky a chladničky.

8. **Nevystavujte elektrické nářadí dešti, vlhku nebo moku.**
9. **Nepoužívejte pohyblivý přívod k jiným účelům, než je určen. Nikdy nenoste a netahajte elektrické nářadí za přívod ani nevytrhávejte vidlici ze zásuvky tahem za kabel. Chraňte přívod před horkem, mastnotou, ostrými hranami a pohyblivými se částmi.**
10. **Při práci venku používejte pouze prodlužovací kabely, které jsou označeny jako vhodné pro venkovní použití.**
11. **V případě nutnosti použití stroje ve vlhkém prostředí používejte výhradně pro napájení proudový chránič (FI).**
12. **Při používání elektrického nářadí buďte obezřetní, věnujte pozornost tomu, co právě děláte, soustřeďte se a strážlivě uvažujte. Nepracujte s elektrickým nářadím, jste-li unaveni nebo jste-li pod vlivem drog, alkoholu nebo léků.**
13. **Používejte osobní ochranné pomůcky. Používejte vždy ochranu očí.**
14. **Vyvarujte se neúmyslného spuštění. Ujistěte se, zda je spínač při zapojování vidlice do zásuvky nebo jiného zdroje, při manipulaci nebo přepravě stroje vždy v pozici vypnuto.**
15. **Před zapnutím nářadí odstraňte všechny klíče nebo jakékoliv seřizovací nástroje či přípravky.**
16. **Nepřepínejte se. Vždy udržujte stabilní postoj a rovnováhu. Pracujte jen tam, kam bezpečně dosáhnete.**
17. **Oblékejte se vhodným způsobem. Nepoužívejte volné oděvy ani šperky. Zamezte doteku vašich vlasů, oděvu a rukavic s pohyblivými díly nářadí.**
18. **Máte-li k dispozici prostředky pro připojení zařízení k odsávání a sběru prachu, zajistěte, aby taková zařízení byla připojena a správně používána.**
19. **Nepřetěžujte elektrické nářadí. Používejte vždy vhodné nářadí pro prováděnou práci.**
20. **Nepoužívejte elektrické nářadí, které nelze buď zapnout, nebo vypnout spínačem.**
21. **Před jakýmkoliv seřizováním, výměnou příslušenství nebo před skladováním nepoužívaného elektrického nářadí vždy odpojte nářadí vytažením vidlice ze zásuvky či jiného napájecího zdroje.**
22. **Skládané elektrické nářadí ukládejte mimo dosah dětí a nedovolte osobám, které nebyly seznámeny s elektrickým nářadím nebo s těmito pokyny, aby nářadí používaly.**
23. **Pečujte o elektrické nářadí. Kontrolujte seřízení pohyblivých částí a jejich správné osazení, soustřeďte se na praskliny, zlomené součásti a jakékoliv další okolnosti, které mohou ovlivnit funkci elektrického nářadí. Je-li nářadí poškozeno, před dalším používáním zajistěte jeho opravu.**

24. Řezné nástroje udržujte ostré a čisté, zvýší se tím výkonnost a bezpečnost práce.
25. Elektrické nářadí, příslušenství, pracovní nástroje atd. používejte v souladu s návodem a těmito pokyny tak, že pro určenou práci používejte jen ten stroj, který je pro ni určen.
26. Opravy vašeho elektrického nářadí svěřte kvalifikovanému autorizovanému servisu, který bude používat pro opravy pouze originální náhradní díly.
27. Po vybalení stroje z přepravního obalu zkontrolujte, zda nejsou stroj nebo některé součásti poškozeny. Pokud jsou poškozeny, musejí být nahrazeny pouze originálními náhradními díly výrobce. Elektrické komponenty nahrazujte pouze shodnými homologovanými součástkami stejného určení (v případě pochyb kontaktujte výrobce).
28. Zkontrolujte, zda hodnoty napětí a frekvence uvedené na typovém štítku stroje odpovídají hodnotám zdroje napájení. (obr. typového štítku)
29. Pro vaši dokonalou bezpečnost používejte při práci vždy ochranné rukavice, chránič hrudníku, chraňte si zrak a sluch.
30. Pro práci venku doporučujeme nosit neklouzavou pracovní obuv.
31. Buďte opatrní, pokud máte dlouhé vlasy. Používejte čepici.
32. Nepoužívejte nářadí na místech, kde se vyskytují hořlavé kapaliny či plyny.
33. V případě správného použití stroje je práce se strojem bezpečnější a pohodlnější.
34. Přívodní kabel stroje pravidelně kontrolujte. Je-li poškozený, vyměňte ho v autorizovaném servisu.
35. Kontrolujte pravidelně prodlužovací kabely, a pokud jsou poškozeny, vyměňte je.
36. Držadla udržujte čistá, suchá a bez stop mazu.
37. Pokud není stroj používán, před jakýmkoliv seřizováním, opravou nebo výměnou příslušenství jako např. pilového kotouče, vrtáku, nože, metly atd. odpojte elektrické nářadí vytážením vidlice ze zásuvky či jiného napájecího zdroje.
38. Před každým použitím stroj důkladně zkontrolujte a ujistěte se, zda je v bezvadném provozním stavu a vhodný pro práci, kterou chcete provádět.
39. Kontrolujte seřízení pohyblivých částí a jejich správné osazení, soustředte se na praskliny, zlomené součásti a jakékoli další okolnosti, které mohou ovlivnit funkci elektrického nářadí.
40. Pokud jsou stroj nebo jakékoli části poškozené (ať s ochrannou funkcí nebo bez), musejí být opraveny nebo vyměněny v autorizovaném servisu.
41. Nemíchejte materiály nebo snadno zápalné látky s bodem vznicení nižším než 21 °C.
42. K čištění nepoužívejte žádné agresivní čisticí prostředky a rozpouštědla. Mohou způsobit nebezpečí výbuchu.
43. Použití jakéhokoliv jiného příslušenství než je doporučeno v tomto návodu může způsobit riziko nehody nebo zranění.
44. Při práci v nedostatečně osvětleném prostředí je nezbytné zajistit příslušné umělé osvětlení.
45. Doporučená teplota prostředí je v rozmezí 0° až 40°C , tlak 0,8 až 1,1 barů

### C. SEZNÁMENÍ S NÁŘADÍM

Ovládací prvky, součásti nářadí a dodávané příslušenství

- 1 Nastavitelné držadlo
- 2 Volič mechanické regulace otáček (I/II)
- 3 Vypínač a regulace otáček
- 4 Blokovací tlačítko spouštěcího spínače
- 5 Ochranný kryt motoru
- 6 Ventilační otvory
- 7 Vřeteno - držák nástroje
- 8 Plochý klíč (19 mm)
- 9 Plochý klíč (22 mm)
- 10 Metla

### D. SPUŠTĚNÍ NÁŘADÍ

#### Kontroly před spuštěním

Před použitím nářadí zkontrolujte, zda nejsou některé díly opotřebované, poškozené nebo rozbité. Pokud najdete díl, který není v bezvadném stavu, musí být neprodleně opraven nebo vyměněn. Napětí zdroje napájení musí mít stejnou hodnotu, jako je uvedena na typovém štítku nářadí. Při jmenovitém napětí 230 V může být nářadí připojeno i k napětí 210 V / 240 V. Při jmenovitém napětí 110 V může být nářadí připojeno i k napětí 100 V / 120 V. Nesprávné použití může být příčinou poškození nářadí.

Dodržujte následující pokyny:

- Nepoužívejte míchací metly většího než doporučeného průměru.
- Nezatěžujte nářadí tak, aby otáčky výrazně klesaly nebo se metla dokonce zastavila.

#### Vypínání a zapínání

##### Zapnutí

- Nejprve stiskněte blokovací tlačítko spouštěcího spínače, pak stiskněte spouštěcí spínač.

##### Vypnutí

- Uvolněte spouštěcí spínač.

#### Mechanická regulace otáček (obr. 1)

- Při vypnutém nářadí otočte volič otáček.
- Pokud není možné otáčky voličem změnit, pootočte trochu míchacími metlami a zkuste přepnutí znovu.

#### Regulace otáček (obr. 2)

- Postupným stisknutím vypínače nastavíte příslušné otáčky.
- Vhodné provozní otáčky závisí na míchaném materiálu a určité je provedením zkoušky.
- Po delším provozu na nízké otáčky spusťte míchadlo na plné otáčky bez zatížení po dobu asi 3 minut, aby došlo k ochlazení motoru.

### E. POKYNY K POUŽÍVÁNÍ

Před jakýmkoliv nastavováním nebo seřizováním:

- Vypněte nářadí.
- Vytáhněte zástrčku ze zásuvky.
- Počkejte dokud se nářadí úplně nezastaví.

#### MÍCHADLO: Upínání nástroje (míchací metly).

##### Upínání FAST-IN: (Není zahrnuto)

- Zašroubujte konec adaptéru FAST-IN se závitem M 14 do upínání nástroje (obr. 3). Pro správné dotažení použijte plochý klíč 19 mm.
- Z krabice vyndejte obě části, ze kterých se míchací metla skládá.
- Oba díly sešroubujte dohromady. Pomocí plochého klíče (22 mm) je řádně dotáhněte.
- Vložte metlu, vyrovnejte čep s drážkou adaptéru (obr. 4).
- Uvolněte blokaci adaptéru a zasuňte čep do drážky (obr. 5).
- Pusťte blokaci adaptéru a ověřte, že je metla správně upnutá (obr. 6).

##### Upínání M14

- Do vřetene míchadla našroubujte na doraz závitový konec metly (M14). (obr. 7).
- Jedním klíčem (19 mm) přidrže vřeteno a druhým (22 mm) metlu otáčením doprava dotáhněte (obr. 8).

#### VÝMĚNA NÁSTROJE (MÍCHACÍ METLY):

##### Upínání FAST-IN: (Není zahrnuto)

- Uvolněte blokaci adaptéru a sejměte metlu.



### Upínání M14

- Klíčem (19 mm) přidržete vřeteno a metlu otáčením doleva povolte.
- Pokud je metla hodně dotažena, nasadte druhý otevřený plochý klíč (22 mm) na plošky na matici metly a povolte ji protipohybem obou klíčů.

### Typy pro provoz:

- Míchací metly se otáčejí ještě chvíli po vypnutí nářadí.
- Pokud se rotující metla dotkne pevného povrchu, může se odrazit a míchadlo odskočí.
- Metlu ponořte, nářadí spusťte lehkým stisknutím lehkým stisknutím spouštěcího spínače, až pak nastavte maximální provozní otáčky.
- Míchací metlu vybírejte podle vlastností míchané látky.
  - Pro látky s nízkou viskozitou používejte metly s levou šroubovicí.
  - Pro látky s vysokou viskozitou používejte metly s pravou šroubovicí.
  - Při míchání pohybuje míchadlem nahoru a dolů.

### F. ÚDRŽBA

#### Čištění a údržba.

- Správná údržba prodlouží životnost nářadí.
- Spouštěcí spínač musí být vždy v bezvadném funkčním stavu.
- Míchací metly čistěte po každém použití nebo pokud je nebudete delší dobu používat.
- Čištění je nejsnazší proudem vody nebo křemenným pískem.
- Na nářadí netlačte, nevystavujte ho nárazům, mohlo by dojít k jeho poškození.
- Také hřídel míchací metly udržujte čistou.
- Ventilací otvory motoru za provozu nářadí nikdy nezakrývejte.
- Filtr ventilačních otvorů v častých intervalech čistěte.
- Za žádných okolností se do nářadí nesmí dostat míchaný materiál.
- Vždy používejte originální náhradní díly.
  - Po přibližně 60 provozních hodinách stroje zkontrolujte vždy stav uhlíků a v případě opotřebení je vyměňte.
  - Počkejte, až se stroj zastaví a odpojte jej ze zásuvky. Sejměte ochranné kryty uhlíků (obr.A).
  - Demontujte plech a uhlíky vyměňte (obr. B).

#### Skladování.

Nářadí skladujte na místě, kde je sucho a nemrzne.

Likvidace komponentů nebo stroje musí být realizovány v souladu s příslušnými předpisy dané země ve zvoleném sběrném středisku určeném pro správnou klasifikaci a manipulaci s příslušnými komponenty.

### G. PARAMETRY

Exploding.....	Pag. 57
Technické parametry viz strana.....	Pag. 60
Elektrické schéma.....	Pag. 61

### H. PROHLÁŠENÍ O SHODĚ

#### Germans Boada, S.A.

Avda. Olimpiades, 89-91  
08191 Rubí, Barcelona (Spain)

prohlašuje v plné své zodpovědnosti, že výrobky:

#### RUBIMIX-9 N / RUBIMIX-9 N PLUS

uvedené v této dokumentaci jsou v souladu se základními požadavky uvedených v následujících předpisech: 2006/42/EC, 2014/30/EC, 2012/19/EC, 2011/65/EC a jsou ve shodě s následujícími normami: EN 60745-1, EN ISO 12100, EN 55014-1, EN 55014-2, EN 61000-3-2, EN 61000-3-3, EN 62321.

Jméno, příjmení a adresa zodpovědné osoby za vypracování technické dokumentace: **Carles Gamisans Berenguer**

Rubi, 20-04-2016



**Sr. Carles Gamisans**  
Technický ředitel

Bez předchozího schválení společností **GERMANS BOADA S.A.** nesmí být žádným způsobem nebo postupem (mechanickým, fotografickým nebo elektronickým) prováděno částečné ani celkové kopírování tohoto návodu.

Jakékoli z těchto činností mohou mít za následek právní kroky a mohou vést k postihu.

**GERMANS BOADA S.A.** si vyhrazuje právo na změny technických parametrů bez předchozího oznámení.

## TARTALOMJEGYZÉK

### A. ÖSSZESZERELÉSI ÚTMUTATÓ

- Összeszerelés
- Biztonsági előírás
- Csatlakozás
- Felhasználás
- Környezeti tényezők figyelembe vétele

### B. BIZTONSÁGI ELŐÍRÁSOK

### C. A GÉP ALKOTÓELEMEI

### D. ÜZEMBEHELYEZÉS

- Ellenőrzés
- Be- és kikapcsolás
- Mechanikus és elektromos sebesség szabályozó (RUBIMIX)

## A. ÖSSZESZERELÉSI ÚTMUTATÓ

### Összeszerelés

A gép kicsomagolásakor ellenőrizze le az alkatrészeket, ne legyen sérült elem. Amennyiben sérült elemet talál, azt eredetivel szükséges pótolni. Ellenkező esetben a garancia érvényét veszítheti (kérdés esetén forduljon a gyártóhoz).

### Biztonsági előírás

A biztonsági előírásokat a gép használata előtt olvassa el és értelmezze. Veszély nélküli használathoz olvassa el a használati útmutatót és a biztonsági előírásokat, ezeket szigorúan tartsa be.

### Csatlakozás

Ellenőrizze le, hogy a hálózati feszültség megegyezik a gépével. Szállítási, mozgás során mindig tekerje fel a kábelt. A gépet ne mozgassa a kábelnél fogva.

### Alkalmazás

A készüléket poralákú építőanyagok, mint habarcs, vakolat, ragasztók, valamint festékek, lakkok és hasonló állományú anyagok, melyek nem tartalmaznak oldószert, keverésére tervezték. Nem rendeltetésszerű használat esetén a felelősség a felhasználót terheli.

### Környezeti tényezők figyelembe vétele

Figyeljen arra, milyen körülmények között végzi a munkát. A munkaterületet tartsa tisztán és jól megvilágítva. A készüléket tartsa mindig tisztán, hogy a maximális teljesítményt tudja belőle kihozni biztonságos munkakörülmények között. Ne szedje szét a használaton kívül helyezett készüléket, hanem adja le az elektromos hulladékbejuttató helyen, hogy újra tudják hasznosítani.

## B. BIZTONSÁGI ELŐÍRÁSOK

1. **⚠ FIGYELEM!** Olvassa el a biztonsági utasításokat és a használati útmutatót.
2. **A biztonsági utasításokat és a használati útmutatót őrizze meg.**
3. **Tartsa a munkaterületet tisztán és jól megvilágítva.**
4. **Ne használja a villamos gépeket olyan robbanásveszélyes anyagok, mint gyúlékony folyadékok, gázok vagy por jelenlétében.**
5. **Tartsa távol a gyerekeket és a kíváncsiskodókat, amikor villamos eszközzel dolgozik.**
6. **Az eszköz dugójának meg kell egyeznie az aljzattal. Ne módosítsa a dugót. Ne használjon semmiféle adaptert földelt elektromos készülékekhez.**
7. **Kerülje a készülék korpuzának érintkezését felfűtött felületekkel, mint csövek, radiátorok, villanytűzhelyek és hűtőszekrények.**
8. **Ne tegye ki az elektromos készülékeket esőnek vagy**

### E. ÜZEMBEHELYEZÉS

### F. KARBANTARTÁS

- Tisztítás és karbantartás
- Tárolás

### G. ÁLTALÁNOS JELLEMZŐK

- Technikai adatok
- Áramkör
- Robbantott ábra

### H. EK MEGFELELŐSÉGI NYILATKOZAT

- nedves közegnek.
9. **A kábelnél fogva ne szállítsa, emelje fel vagy húzza ki a gépet a konektorból. Tartsa távol a kábelt melegtől, olajtól, éles széléktől vagy mozgó elemektől.**
  10. **Amikor a gépet beltérben használja, megfelelő hosszabbítót vegyen igénybe.**
  11. **Amennyiben elkerülhetetlen a gép nedves környezetben történő üzembe helyezése, használjon hibaáram védelmi kapcsolót (FI relé vagy RCD).**
  12. **Legyen éber, kövesse, amit csinál, használja a józan esztét, amikor elektromos készülékkel dolgozik. Ne használja, amikor fáradt vagy drogok, alkohol és orvosságok hatása alatt van.**
  13. **Használjon biztonsági felszerelést, mindig viseljen védőesemüveget.**
  14. **Kerülje el a készülék véletlenszerű beindítását. Bizonyosodjon meg róla, hogy a megszakító megfelelő pozícióban legyen mielőtt csatlakoztatja, felemeli vagy hordozza az eszközt.**
  15. **A gép beindítása előtt távolítson el mindenféle kulcsot vagy eszközt, mely a gép beállítására szolgál.**
  16. **Támassza meg jól a lábait és tartsa meg egyensúlyát minden pillanatban.**
  17. **Megfelelő ruhát viseljen. Ne vegyen fel laza ruhát, ékszereket. Tartsa távol haját, ruháját, kesztyűjét a mozgó alkatrészekről.**
  18. **Amennyiben vannak elszívó és porszívó berendezések, ellenőrizze, hogy ezek csatlakozása, használata megfelelő.**
  19. **Ne terhelje túl az eszközt, alkalmazásának megfelelően használja.**
  20. **Ne használja az elektromos eszközt, amennyiben a megszakítón nem működik az ON/OFF gomb.**
  21. **Húzza ki a konektorból és /vagy vegye le a töltőről, ha akar valamit igazítani rajta, alkatrészt cserélni vagy tárolni.**
  22. **A használaton kívüli szerszámokat tartsa távol a gyerekektől, ne engedélyezze azok használatát arra nem alkalmas embereknek.**
  23. **Tartsa karban az elektromos eszközt. Ellenőrizze le, hogy a mozgó részek nincsenek beakadva, nincsenek eltörve, esetleg van-e olyan hibájuk, mely hat a működésére. A sérült szerszámokat javítsuk meg használat előtt.**
  24. **Jelen útmutatót és a munka körülményeinek figyelembevételével használja ez elektromos eszközöket, kiegészítőket, stb.**
  25. **Ellenőriztesse a szerszámot szakszervízzel, eredeti alkatrészeket használjon.**
  26. **A gép kicsomagolásakor ellenőrizze, hogy ne legyenek sérült elemek. Amennyiben vannak, eredetivel helyettesítse. Amennyiben villamos összetevőről van szó, akkor helyettesítse bevizsgálattal vagy azonos referenciájával (kétey esetén forduljon a gyártóhoz).**
  27. **Ellenőrizze le, hogy a hálózati és a gép feszültsége megegyezik**

(Jellemzők ábra).

28. Teljes biztonsága érdekében használjon kesztyűt, védőszemüveget és fülvédőt.
29. Javasoljuk csúszásbiztos lábbeli használatát kültéren.
30. Hosszú haj esetén használjon sapkát.
31. Ne használja a gépet robbanásveszélyes folyadékok ill. gázok közelében.
32. Ez a gép a leírásban szereplő névleges tulajdonságainál jobban és biztosabban teljesít.
33. Rendszeresen ellenőrizze a gép kábelét, amennyibe megsérült, szakszervizzel javíttassa.
34. Rendszeresen ellenőrizze a hosszabítót, amennyiben megsérült, helyettesítse.
35. A markolatot tartsa szárazon, tisztán, zsír- és olajmentesen.
36. Amikor használaton kívül van, amikor olyan alkatrészeket cserélünk, mint fűrészlap, fűrófej vagy kések, válasszuk le a gépet az áramkörrel.
37. Újblo használat előtt ellenőrizzük le, hogy megfelelően működik.
38. Ellenőrizze le a mozgó alkatrészek rögzítését, az esetleges törést, az összeszerelést, ezek befolyásolják a működést.
39. A gép, a burkolat vagy más elem sérülését ki kell javítani vagy a szakszerviz által kicseréltetni.
40. Ne keverjen 21°C alatti gyulladásponttal rendelkező anyagokat.
41. Ne használjon oldószert az eszköz tisztításához, robbanásveszélyes lehet.
42. Ne használjon a használati utasításban leírtaktól eltérő kiegészítőket, személyi sérülést okozhat vele.
43. Amennyiben a munkaterületen nem megfelelő a természetes fény, használjon mesterséges világítást.
44. A munkavégzéshez javasolt hőmérséklet 0-40°C, légnomás 0,8-1,1 bar légnomás.

### C. A GÉP ALKOTÓRÉSZEI

- A gép alkotórészei
- 1 Állítható markolat.
  - 2 Sebességváltó (I/II).
  - 3 Ki- és bekapcsolás, sebességváltó.
  - 4 Biztonsági markolatkapcsoló.
  - 5 Motorburkolat.
  - 6 Szellőző rács.
  - 7 Szellőző rács.
  - 8 Villáskulcs (19 mm).
  - 9 Villáskulcs (22 mm).
  - 10 Gyorscsatlakozó 140 mm-es keverőszár.

### D. MŰKÖDÉSBE HELYEZÉS

#### Működésbe helyezést megelőző ellenőrzések

Használat előtt ellenőrizze le a gépet, ne legyenek kopott, sérült, esetleg törött alkatrészek. Ha ilyen talál, javítsa meg vagy cserélje ki. Az áramforrás feszültsége egyezzen meg a gép címkején szereplő feszültséggel.

A 230 V-os gépek csatlakoztathatók 210 V / 240 V ra. A 110 V-os gépek csatlakoztathatók 100 v / 120 V ra.

A nem megfelelő használata kárt okozhat a készülékben.

Vegye figyelembe az alábbiakat:

- A javasolt átmérőjű szárat használja.
- A fordulatszámot hirtelen ne csökkentse

#### Be- és kikapcsolás

##### Bekapcsolás

- Nyomja meg a biztonsági markolatkapcsolót, majd a bekapcsolás gombot.

##### Kikapcsolás

- Engedje fel a bekapcsolás gombot.

#### Manuális sebességváltó (1. ábra)

- Kikapcsolat állapotban a gomb elforgatásával váltson sebességre.
- Amennyiben nem tudja elfordítani a gombot, enyhén mozgassa meg a keverőszár lapátját és váltson sebességre.

#### Sebesség beállítása (2. ábra)

- Folyamatosan tartsa lenyomva a bekapcsoló gombot a kívánt sebesség eléréséig.
- A szükséges fordulatszám az anyagtól függ.
- Amennyiben alacsony fordulatszámra dolgozott a géppel, kb. 3 percig ne kapcsolja nagyobb sebességre, hogy legyen ideje kihűlni.

### E. MŰKÖDÉSBE HELYEZÉS

Bármilyen illesztés, szerelés előtt:

- Kapcsolja le a gépet.
- Válassza le az áramkörről.
- Várja meg, míg teljesen leáll.

#### KEVERŐSZÁR: illesse be a keverőszárat.

##### FAST-IN csatlakozás: (Nincs mellékelve)

- Csavarja be a FAST-IN adapter M14 es részét a fogadórézbe (3. ábra). Használjon 19 mm-es villáskulcsot a helyes rögzítéshez.
- Vegye ki a dobozból a keverőszár 2 darabját.
- Csavarja össze, használja a villáskulcsot (22 mm) a helyes rögzítéshez.
- Helyezze be a keverőszárat úgy, hogy a csap egy vonalba kerüljön az adapter nyílásával (4. ábra).
- Távolítsa el az adapter védőborítást és helyezze a csapot a nyílásba (5. ábra).
- Engedje vissza az adapter borítást és ellenőrizze, hogy a keverőszár tökéletesen rögzült (6. ábra).

##### M14 es csatlakozás

- A keverőszár felső részét csavarja a fogadórézbe. (7. ábra)
- Használja a 22 mm es villáskulcsot , jobbra forgatva erősen csavarja be a szárat. Használja a 19 mm es villáskulcsot a jobb rögzítéshez, jobbra forgassa. (8. ábra)

#### CSERE KEVERŐSZÁR:

##### FAST-IN csatlakozás: (Nincs mellékelve)

- Távolítsa el az adapter védőborítást és húzza ki a keverőszárat.

##### M14 es csatlakozás

- Használja a 22 mm es villáskulcsot , jobbra forgatva erősen csavarja be a szárat.
- Használja a 19 mm es villáskulcsot a jobb rögzítéshez, jobbra balra.

#### Javaslatok:

- A keverőszár a kikapcsolás után egy ideig mozgásban marad.
- Amennyiben a keverőszár valamilyen felülethez ér, visszapatlanthat.
- A kapcsológombot enyhén nyomja, akkor érje el a maximális sebességre, mikor a keverőszár már az anyagban van.
- A készüléket a keverendő anyaghoz válasszuk:
  - Kézi viszkozitási anyagok keveréséhez bal csavaros,
  - Nagy viszkozitási anyagokhoz pedig jobb csavaros keverőszárat használjon,
  - Keveréskor mozgassa le-fel a készüléket.

### F. KARBANTARTÁS

#### Tisztítás és karbantartás.

- A helyes karbantartás meghosszabbítja a készülék élettartamát.
- A kapcsológombot tartsa mindig a megfelelő állapotban.
- A keverőszárat a munka végeztével vagy huzamos ideig történő nem használat után tisztítsa meg.
- A tisztítást vízzel vagy kvarchomokkal végezze.

- Ne fejtse ki nyomóerőt a készülékre, ne üsse meg erősen, ez megrongálhatja.
- A fogadórésszel legyen mindig tisztába.
- Ne takarja be a motorház szellőzőrácsát használat közben.
- Gyakran tisztítsa meg a szellőzőrácsot.
- Ne helyezzen idegen tárgyat a készülékbe.
- Kizárólag eredeti alkatrészeket használjon.
- Ellenőrizze a szénkefe állapotát.
  - Kb. 60 óra működést követően ellenőrizze le a szénkeféket.
  - Amennyiben megkoptak, cserélje ki őket.
  - Kapcsolja ki és válassza le a hálózatról a gépet. Távolítsa el a védőborítást (A. ábra).
  - Cserélje ki a szénkefét (B. Ábra)

#### Tárolás.

A készüléket száraz és hidegtől védett helyen tárolja.

A készülék használaton kívül helyezése, szétbontása, az illető ország előírásai szerint, a megfelelő hulladékbegyűjtő helyen történjen.

### G. ÁLATLÁNOS JELLEMZŐK

Robbantott ábra.....57. old.  
Technikai adatok.....60. old.  
Áramkör.....61. old.

### H. EK MEGFELELŐSÉGI NYILATKOZAT

**Germans Boada, S.A.**  
Avda. Olimpiades, 89-91  
08191 Rubí, Barcelona (Spain)

Teljes felelősége tudatában kijelenti, hogy a dokumentációban leírt: **RUBIMIX-9 N / RUBIMIX-9 N PLUS** gépek megfelelnek az 2006/42/EC, 2014/30/EC, 2012/19/EC, 2011/65/EC irányelveknek és az EN 60745-1, EN ISO 12100, EN 55014-1, EN 55014-2, EN 61000-3-2, EN 61000-3-3, EN 62321. szabványoknak.

A *technikai adatlap kiállítójának* neve: **Carles Gamisans Berenguer**

Rubi, 20-04-2016



**Sr. Carles Gamisans**  
Direcció Tècnica

A **Germans Boada S. A.** fenntartja a jogot arra, hogy előzetes értesítés nélkül technikai módosítást hajtson végre. A **Germans Boada S. A.** előzetes engedélye nélkül tilos a gép szerkezetének teljes vagy részleges másolása.

### OBSAH

#### A. POKYNY K ZOSTAVENIU

- Montáž
- Bezpečnostné pokyny
- Zapojenie
- Použitie
- Doporučenie k pracovisku

#### B. VŠEOBECNÉ BEZPEČNOSTNÉ POKYNY PRE PRÁCU S ELEKTRICKÝM RUČNÝM NÁRADÍM

#### C. ZOZNÁMENIE SA S NÁRADÍM

#### D. SPŮŠŤANIE NÁRADIA

- Kontrola pre spúšťaním
- Vypínanie a zapínanie

- Mechanická a elektronická regulácia otáčok (RUBI-MIX)

#### E. POKYNY NA POUŽÍVANIE

#### F. ÚDRŽBA

- Čistenie a údržba
- Skladovanie

#### G. PARAMETRE

- Súčasti (EXPLODING)
- Technické parametre
- Elektrická schéma

#### H. PREHLÁSENIE O ZHODE

### A. POKYNY K ZOSTAVENIU

#### Montáž

Po vybalení stroja z prepravného obalu skontrolujte, či nie je náradie alebo jeho súčasti poškodené. Ak sú poškodené, tak musia byť vymenené originálnymi náhradnými dielmi. (Ak máte pochybnosti kontaktujte výrobcu).

#### Bezpečnostné pokyny

Pred začiatkom práce si stále prečítajte bezpečnostné pokyny a uistite sa, že im rozumiete. Aby bola práca s náradím bezpečná, musia byť pokyny k obsluhu a bezpečnej práci dôkladne dodržiavané.

#### Zapojenie

Skontrolujte, či hodnoty napätia a frekvencie uvedené na typovom štítku náradia zodpovedajú s hodnotami zdroja napájania. Pri preprave napäťový kábel musí byť zmotaný. Nikdy neťahajte stroj za napäťový kábel.

#### Použitie

Náradie je určené pre miešanie sypkých stavebných materiálov ako sú: malta, sádra, betón a náterové látky bez prchavých rozpúšťadiel: laky a podobné látky.

#### Doporučenie k pracovisku

Venujte dôkladnú pozornosť príprave vášho pracoviska. Pracovisko musí byť čisté a riadne osvetlené. Náradie musí byť udržiavané čisté - iba tak si zachováva svoju optimálnu výkonnosť a bezpečnosť práce. Po skončení životnosti, náradie nerozoberajte, ale odovzdajte ho na zbernú skládku elektroodpadu.

### B. VŠEOBECNÉ BEZPEČNOSTNÉ POKYNY PRE PRÁCU S ELEKTRICKÝM RUČNÝM NÁRADÍM

1. ⚠ Výstraha, prečítajte si pozorne všetky bezpečnostné pokyny a návod na používanie.
2. Uschovajte si návod na používanie a bezpečnostné pokyny pre ďalšiu potrebu.
3. Vždy udržiavajte pracovisko v čistote a dobre osvetlené.
4. Nepoužívajte elektrické náradie v prostredí s nebezpečenstvom výbuchu, tak ako na miestach, kde sa vyskytujú horľavé kvapaliny , plyny alebo prach.
5. Pri používaní elektrického náradia zabráňte prístup deťom a ďalším nepovolánym osobám.
6. Vidlice prívodu elektrického náradia musia zodpovedať sieťovej zásuvke. Nikdy akýmkoľvek spôsobom neupravujte vidlice. Pre náradie, ktoré má ochranné spojenie so zemou, nikdy nepoužívajte žiadne zásuvkové adaptéry.

7. Vyvarujte sa dotyku tela s uzemnenými predmetmi ako napríklad potrubia, telies ústredného kúrenia, šporáky a chladničky.
8. Nevystavujte elektrické náradie dažďu, vlhku alebo mokrému prostrediu.
9. Nepoužívajte pohyblivý prívod k inému účelu ako je určený. Nikdy nenoste a neťahajte elektrické náradie za prívod a ani nevtrhávajte vidlice zo zásuvky trhom za kábel. Chráňte pred teplom, masťotou, ostrými hranami a pohybujúcimi sa časťami.
10. Pri práci vonku používate iba predižovací kábel, ktorý je označený ako vhodný pre vonkajšie použitie.
11. V prípade nutnosti používania náradia vo vlhkom prostredí používajte výhradne prúdový chránič (FI).
12. Pri používaní elektrického náradia buďte obozretní, venujte pozornosť tomu, čo práve robíte, sústreďte sa a uvažujte triezlivo. Nepracujte s elektrickým nástrojom, ak ste unavený alebo pod vplyvom drog, alkoholu alebo liekov.
13. Používajte osobné ochranné pomôcky. Vždy používajte ochranu očí.
14. Vyvarujte sa neúmyselnému spúšťaniu. Uistite sa, či je vypínač pri zapájaní vidlice do zásuvky alebo iného zdroja, pri manipulácii alebo preprave náradia v polohe vypnutý.
15. Pred zapnutím náradia odstráňte všetky kľúče a nastavovacie nástroje či prípravky.
16. Nenatahujte sa. Vždy udržiajte stabilný postoj a rovnováhu. Pracujte len tam, kde bezpečne dosiahnete.
17. Obliekajte sa vhodným spôsobom. Nepoužívajte voľné odevy alebo šperky. Zamázte dotyk vašich vlasov, odevu a rukavíc s pohyblivými časťami náradia.
18. Ak máte k dispozícii prostriedky na odsávanie a zber prachu, zaisťte, aby takéto zariadenia boli pripojené a správne používané.
19. Nepreťažujte elektrické náradie, ktoré nieje možné zapnúť alebo vypnúť spínačom.
20. Pred akýmkoľvek nastavením, výmenou príslušenstva alebo skladovaním nepoužívaného elektrického náradia, vždy odpojte náradie vytiahnutím vidlice zo zásuvky, či iného napájacieho zdroja.
21. Nepoužívajte elektrické náradie, ktoré sa nedá zapnúť alebo vypnúť vypínačom.
22. Skladované elektrické náradie ukladajte mimo dosahu detí a nedovoľte osobám, ktoré neboli oboznámené s elektrickým náradím alebo s týmito pokynmi, aby náradie používali.
23. Starajte sa o elektrické náradie. Kontrolujte nastavenie pohyblivých častí a ich správne uchytienie, sústreďte sa na praskliny, zlomené súčasti a ďalšie okolnosti, ktoré môžu ovplyvniť



- funkciu elektrického náradia. Ak je náradie poškodené, pred ďalším použitím zaistite opravu.
24. Rezné nástroje udržiavajte ostré a čisté, zvýši sa tým výkonnosť a bezpečnosť práce.
  25. Elektrické náradie, príslušenstvo, pracovné nástroje atď. používajte v súlade s návodom a týmito pokynmi tak, že pre určenú prácu používajte iba ten nástroj, ktorý je na to určený.
  26. Opravy vášho elektrického náradia zverte kvalifikovanému autorizovanému servisu, ktorý bude používať na opravu iba originálne náhradné diely.
  27. Po vybalení náradia z prepravného obalu skontrolujte, či nie sú stroj alebo niektoré súčasti poškodené. Ak sú poškodené, musia byť nahradené iba originálnymi náhradnými dielmi výrobcu. Elektrické komponenty vymieňajte iba zhodnými homologovanými súčiastkami toho istého určenia (v prípade pochybností kontaktujte výrobcu).
  28. Skontrolujte, či hodnoty napätia a frekvencie uvedené na typovom štítku nástroja zodpovedajú hodnotám zdroja napätia (obr. typového štítku).
  29. Pre vašu dokonalú bezpečnosť, používajte pri práci vždy ochranné rukavice, chránič hrudníka, chráňte si zrak a sluch.
  30. Pri práci vonku, odporúčame nosiť protišmykovú pracovnú obuv.
  31. Buďte opatrní, ak máte dlhé vlasy. Používajte čiapku alebo inú pokrývku hlavy.
  32. Nepoužívajte náradie na miestach, kde sa vyskytujú horľavé kvapaliny či plyny.
  33. V prípade správneho používania náradia je práca s náradím bezpečnejšia a pohodlnejšia.
  34. Prívodný napätový kábel pravidelne kontrolujte. Ak je poškodený, vymeňte ho v autorizovanom servise.
  35. Pravidelne kontrolujte predlžovacie káble, ak sú poškodené, tak ich vymeňte.
  36. Držadlá udržiavajte čisté, suché a bez stôp mazív.
  37. Ak sa náradie nepoužíva, pred akýmkoľvek nastavením, opravou alebo výmenou príslušenstva ako napríklad pilového kotúča, vrtáku, noža metly, odpojte elektrické náradie vyťahnutím vidlice zo zásuvky alebo iného napájacieho zdroja.
  38. Pred každým použitím náradie dôkladne skontrolujte a uistite sa, že je v dobrom pracovnom stave a je vhodné na prácu, ktorú chcete vykonať.
  39. Kontrolujte nastavenie pohyblivých častí a ich správne uchytenie, sústreďte sa na praskliny, zlomené časti a akékoľvek iné okolnosti, ktoré môžu ovplyvniť funkciu elektrického náradia.
  40. Ak je náradie alebo akékoľvek časti poškodené (či s ochranou alebo bez), musia byť opravené alebo vymenené v autorizovanom servise.
  41. Nemiešajte materiály alebo ľahko zápalné látky s bodom vznietenia nižším než 21°C.
  42. K čisteniu nepoužívajte žiadne agresívne čistiace prostriedky alebo rozpúšťadlá. Možu spôsobiť nebezpečenstvo výbuchu.
  43. Používanie akéhokoľvek iného príslušenstva než je doporučené, môže spôsobiť riziko nehody alebo zranenia.
  44. Pri práci v nedostatočne osvetlenom prostredí je nutné zabezpečiť príslušné umelé osvetlenie.
  45. Doporučená teplota prostredia je v rozmedzí 0°C až 40°C, tlak 0,8 až 1,1 barov.

## C. ZOZNÁMENIE SA S NÁRADÍM

Ovládacie prvky, súčasti náradia a dodávané príslušenstvo

1. Nastaviteľné držadlo
2. Volič mechanickej regulácie otáčok (I/II)
3. Vypínač a regulácia otáčok
4. Blokovacie tlačítko spúšťacieho vypínača
5. Ochranný kryt motoru
6. Ventiláčne otvory

7. Vreteno - držiak nástroja
8. Plochý kľúč (19 mm)
9. Plochý kľúč (22 mm)
10. Metla

## D. SPŮŠŤANIE NÁRADIA

### Kontrola pred spúšťaním

Pred použitím náradia skontrolujte, či nie sú niektoré diely opotrebované, poškodené alebo rozbité. Ak nájdete diel, ktorý nie je v dobrom stave, musí byť bezprostredne opravený alebo vymenený.

Napätie zdroja napájania musí mať rovnakú hodnotu ako je uvedené na typovom štítku náradia. Pri menovanom napätí 230V môže byť náradie pripojené i k napätiu 210V / 240V. Pri menovanom napätí 110V môže byť náradie pripojené i k napätiu 100V / 120V.

Nesprávne použitie môže byť príčinou poškodenia náradia.

Dodržujte nasledujúce pokyny:

- Nepoužívajte miešacie metly väčšie ako je doporučený priemer.
- Nezaťažujte náradie tak, aby otáčky výrazne klesali alebo sa metla dokonca zastavila.

### Vypínanie a zapínanie

#### Zapnutie

- Najskôr stlačte blokovacie tlačítko spúšťacieho vypínača, potom stlačte spúšťací vypínač.

#### Vypnutie

- Uvoľnite spúšťací vypínač

### Mechanická regulácia otáčok (obr. 1)

- Pri vypnutom náradí otočte volič otáčok
- Ak nie je možné otáčky voľičom zmeniť, pootočte trochu miešacími metlami a skúste prepnúť znovu.

### Regulácia otáčok (obr. 2)

- Postupným stláčaním vypínača nastavíte príslušné otáčky.
- Vhodné prevádzkové otáčky závisia na miešanom materiále a určíte ich skúškou.
- Po dlhšej práci s nízkymi otáčkami spustte miešadlo na plné otáčky bez zaťaženia na dobu asi 3 minúty, aby došlo ku ochladeniu motora.

## E. POKYNY K POUŽÍVANIU

Pred akýmkoľvek nastavením alebo skladaním:

- Vypnite náradie.
- Vyťahnite zástrčku zo zásuvky.
- Počkajte, kým sa náradie úplne nezastaví.

### MIEŠADLO: Upínanie nástroja (miešacej metly)

#### Upínanie FAST-IN (nieje zahrnuté):

- Zašrubujte koniec adaptéru FAST-IN so závitom M14 do upínania nástroja (obr. 3). Pre správne dotiahnutie použite plochý kľúč 19 mm.
- Z krabice vyťahnite dve časti, z ktorých sa metla skladá.
- Obidva diely spolu zošrubujte. Pomocou plochého kľúča (22 mm) ich poriadne utiahnite.
- Vložte metlu, vyrovnajte čap a drážkou adaptéru (obr. 4).
- Uvoľnite blokáciu adaptéru a zasuňte čap do drážky (obr. 5).
- Posuňte blokáciu adaptéru a preverte, či je metla správne uchytená.

#### Upínanie M14:

- Do vretena miešadla našrubujte na doraz závitový koniec metly M14 (obr. 7).

- Plochým kľúčom (19 mm) pridržiete vreteno a plochým kľúčom (22 mm) metlu, otáčaním doprava dotiahnete (obr. 8).

### VÝMENA NÁSTROJA (MIEŠAČEJ METLY):

#### Upínanie FAST-IN (nieje zahrnuté):

- Uvoľnite blokáciu adaptéru a vytiahnite metlu.

#### Upínanie M14:

- Kľúčom (19 mm) podržte vreteno a metlu pootočením doľava povoľte.
- Ak je metla riadne dotiahnutá, nasadíte druhý plochý kľúč (22 mm) na maticu metly a povoľte ju protipohybom oboch kľúčov.

#### Tipy pre prevádzku:

- Miešacie metly sa ešte chvíľu otáčajú po vypnutí náradia.
- Ak sa rotujúca metla dotkne pekného povrchu, môže sa odraziť a miešadlo odskočí.
- Metlu ponorte, náradie spustíte ľahkým stlačením spúšťačieho vypínača, až potom nastavte maximálne prevádzkové otáčky.
- Miešaciu metlu vyberajte podľa vlastností miešanej látky:
  - Pre látky s nízkou viskozitou používajte metly s ľavou šrubovnicou.
  - Pre látky s vysokou viskozitou používajte metly s pravou šrubovnicou.
  - Pri miešaní pohybujte miešadlom hore a dole.

## F. ÚDRŽBA

#### Čistenie a údržba:

- Správna údržba predlži životnosť náradia.
- Spúšťačí vypínač musí byť vždy v dobrom funkčnom stave.
- Miešacie metly čistite po každom použití alebo ak ich nebudete používať dlhšiu dobu.
- Čistenie je najjednoduchšie prúdom vody alebo kremenným pieskom.
- Na náradie netlačte, nevystavujte ho nárazom, mohlo by dôjsť k jeho poškodeniu.
- Hriadeľ miešacej metly tiež udržujte čistý.
- Ventiláčne otvory motora počas prevádzky nikdy nezakrývajte.
- Filter ventiláčnych otvorov motora čistite v častých intervaloch.
- Za žiadnych okolností sa nesmie miešaný materiál dostať do náradia.
- Vždy používajte originálne náhradné diely:
  - Po približne 60 prevádzkových hodinách náradia vždy skontrolujte stav uhlíkov a v prípade opotrebovania ich vymeňte.
  - Počkajte, kým sa stroj zastaví a odpojte ho zo zásuvky. Odstráňte ochranný kryt uhlíkov (obr. A).
  - Demontujte pliešok a vymeňte uhlíky (obr. B)

#### Skladovanie

Náradie skladujte na mieste, kde je sucho a nemrzne.

Likvidácia komponentov alebo stroja musí byť realizovaná v súlade s príslušnými predpismi danej krajiny vo zvolenom zbernom streisku určenom pre správnu klasifikáciu a manipuláciu s príslušnými komponentmi.

## G. PARAMETRE

Súčasťi (Exploding).....	Pag.57
Technické parametre.....	Pag.60
Elektrická schéma.....	Pag.61

## H. PREHLÁSENIE O ZHODE

#### Germans Boada, S.A.

Avda. Olímpíades, 89-91  
08191 Rubí, Barcelona (Spain)

prehlasuje v plnej svojej zodpovednosti, že výrobky:

#### RUBIMIX-9 N / RUBIMIX-9 N PLUS

uvedené v tejto dokumentácii sú v súlade so základnými požiadavkami nasledujúcich predpisov: 006/42/EC, 2014/30/EC, 2012/19/EC, 2011/65/EC a sú v zhode s nasledovnými normami: EN 60745-1, EN ISO 12100, EN 55014-1, EN 55014-2, EN 61000-3-2, EN 61000-3-3, EN 62321.

Meno a adresa osoby (usadený v spoločenstve) zostavil technický dokumentáciu: Carles Gamisans Berenguer

Rubí, 20-04-2016



Sr. Carles Gamisans  
Technický Riaditeľ

Bez výhradného povolenia spoločnosti **GERMANS BOADA S.A.** nesmie byť žiadnym spôsobom alebo postupom (mechanickým, fotografickým alebo elektronickým) prevádzkané čiastočné alebo celkové kopírovanie tohto návodu.

Akékoľvek z týchto činností môžu mať za následok právne kroky, ktoré môžu viesť k postihu.

**GERMANS BOADA S.A.** si vyhradzuje právo na zmeny technických parametrov bez predčasného oznámenia.

## INDEKSA

## A. MONTĀŽAS INSTRUKCIJAS

- Montāža
- Drošības pasākumi
- Pieslēgšana Pielietojumi
- Ierobežojumi, kas saistīti ar ārējiem faktoriem

## B. PIESARDZĪBAS UN DROŠĪBAS PASĀKUMI

## C. INSTRUKCIJAS PAR ELEKTROIEKĀRTU

## D. IEDARBINĀŠANA

- Pārbaude pirms iedarbināšanas
- Pieslēgšana un atvienošana
- Ātruma mehāniskais un elektroniskais regulators (RUBIMIX)

## A. MONTĀŽAS INSTRUKCIJAS

## Montāža

Izpakojojot maisītāju, pārbaudīt, vai iekārtai nav radušies bojājumi. Ja tiek konstatēti bojājumi un nepieciešams nomainīt sastāvdaļas, tad jāizmanto vienīgi ražotāja oriģinālās rezerves daļas. Citādi marķējums un GS serti kāts tiks uzskatīti par spēkā neesošiem. Šaubu gadījumā vērsties pie ražotāja.

## Drošības pasākumi

Rūpīgi izlasīt drošības pasākumus un iegaumēt tos pirms iekārtas ekspluatācijas uzsākšanas. Lai droši ekspluatētu iekārtu, uzmanīgi izlasīt visas lietošanas un drošības instrukcijas. Stingri ievērot instrukcijas.

## Pieslēgšana

Pārlicināties, ka elektrotīkla spriegums un frekvence atbilst uz datu plāksnītes norādītajiem parametriem. Transportēšanas laikā barošanas vads ir jāsatin. Nedrīkst iekārtu pārvietojot vilkt aiz barošanas vada.

## Pielietošana

Iekārta paredzēta, lai pagatavotu absolūti viendabīgas līmes un šuvju aizziešanas maisījumus, kā arī vienkāršas un citus būvniecības maisījumus. Ja iekārta tiek izmantota neatrunātiem pielietojumiem, tad atbildīgs ir tikai lietotājs.

Ierobežojumi, kas saistīti ar ārējiem faktoriem Pievērst uzmanību uz darba ārējiem apstākļiem.

## B. PIESARDZĪBAS UN DROŠĪBAS PASĀKUMI

1. **⚠ UZMANĪBU!** Izlasīt iekārtas lietošanas instrukcijas pirms tās ekspluatācijas uzsākšanas.
2. Saglabājiēt instrukcijas, lai nepieciešamības gadījumā tās būtu pieejamas.
3. Darbu veikšanas zonu uzturēt tīru. Nekārtība darbu veikšanas vietā un telpā var radīt nelaimes gadījumus.
4. Nelietojiet instrumentu sprādzienbīstamā vidē, piemēram, telpā, kur uzglabājas viegli uzliesmojoši šķidrums.
5. Turiet bērņus un citus klātesošos drošā attālumā iekārtas lietošanas laikā
6. Iekārtas kontaktspraudnim jāatbilst rozetei, kurai instruments tiks pievienots. Nelietojiet nekāda veida adapterus, lai pieslēgtu instrument strāvai.
7. Nepieskartiē ar ķermeņa daļām pie iezemētiem

## E. LIETOŠANAS INSTRUKCIJAS

## F. UZTURĒŠANA

- Iekārtas tīrīšana un uzturēšana
- Uzglabāšana

## G. VISPĀRĒJI RAKSTUROJUMI

- Tehniskie rādītāji
- Elektriskā shēma
- Piezīmes

## H. ATBILSTĪBAS DEKLARĀCIJA ES DIREKTĪVĀM

- priekšmetiem.
8. Nepakļaut iekārtu nokrišņu iedarbībai. Nelietot iekārtu mitrā vai slapjā telpā.
  9. Nekad nevilkt aiz barošanas vada, lai izvilkto kontaktdakšu no elektrotīkla kontaktlīdždas. Neturēt barošanas vadu siltuma, eļļas un asu malu tuvumā.
  10. Ja iekārta tiek izmantota ārpus telpām, tad nepieciešams strādāt ar tiem vadiem un pagarinātajiem, kas paredzēti strādāšanai ārpus telpām.
  11. Pārlicināties par to, ka elektrotīkla spriegums un frekvence atbilst uz datu plāksnītes norādītajiem parametriem.
  12. Nelietojiet iekārtu, ja esat noguris, zāļu, alkohola vai narkotisko vielu iespaidā.
  13. Lai garantētu pilnu drošību, nepieciešams valkāt cimdus, aizsarglīdzekļus matiem, acīm un ausīm.
  14. Nepieļaujiet iekārtas nejaušu ieslēgšanos. Pārlicināties, ka slēdzis atrodas izlēgtā stāvoklī pirms iekārtas pievienošanas elektrotīklam.
  15. Pirms iekārtas lietošanas pārbaudīt, vai uz iekārtas nav atstātas atslēgas un citas palīgierīces.
  16. Strādājot ar iekārtu, stingri atbalstīties uz grīdas un pastāvīgi saglabāt līdzsvaru.
  17. Nevalkāt vaļīgu apģērbu, nelietot rotaslietas, aiz kurām var aizķerties iekārtas kustīgās sastāvdaļas.
  18. Ja iekārta paredzēta putekļu nosūkšanas pieslēgums, pārlicināties, ka tas ir pievienots atbilstoši.
  19. Nepārslēgt nelielo iekārtu, lai tā darbotos kā jaudīgāka iekārta.
  20. Nelietojiet iekārtu, ja ieslēgšanas/izslēgšanas slēdzis nedarbojas.
  21. Atslēgt iekārtu no elektriskās barošanas, ja tā netiek ilgstoši lietota, pirms tās labošanas vai gadījumā, ja tiek nomainītas jebkādas detaļas.
  22. Nepieļaujiet, ka iekārtu lieto bērni vai cilvēki, kas nav iepazinušies ar lietošanas instrukciju.
  23. Pirms iekārtas atkārtotas ieslēgšanas nepieciešams to rūpīgi pārbaudīt, lai pārlicinātos par tās darbības raksturojumiem un par to, ka tā ir derīga atbilstošās funkcijas izpildei.
  24. Pirms iekārtas izmantošanas nepieciešams pārlicināties par tās pareizu uzstādīšanu, pareizu tās kustīgo sastāvdaļu kšāciju un montāžu.
  25. Periodiski veikt iekārtas vadu pārbaudi, un, ja tiek konstatēts to bojājums, tos nepieciešams salabot, vērsoties atbilstošā sankcionētā apkalpošanas centrā.
  26. Pec iekārtas izpakošanas pārlicināties par to, ka visas sastāvdaļas ir veselas, nav salauztas vai bojātas sastāvdaļu. Ja tādas tiek konstatētas, tad nepieciešams tās aizstāt ar rezerves daļām no rūpnīcas. Ja tās ir iekārtas elektriskās komponentes, tad nepieciešams tās aizstāt ar tāda paša numura oficiāli sankcionētām

- sastāvdaļām (šaubu gadījuma vērsties pie ražotāja).
27. Pārliedzieties par to, ka elektrotīkla spriegums un frekvence atbilst uz datu plāksnītes norādītajiem parametriem.
  28. Lai garantētu pilnu drošību, nepieciešams valkāt cimdus, aizsargbrilles, ausiņus, acim un ausīm.
  29. Ieteicams valkāt neslidošus apavus, ja tiek strādāts ārpus telpām.
  30. Lietot aizsargājošu cepuri, lai aizsargātu garus matus.
  31. Nedarbināt iekārtu viegli uzliesmojošu šķidrumu un gāzu tuvumā.
  32. Šī iekārta darbosies labāk un drošāk, ja ievērosiet noteiktos nominālos rādītājus.
  33. Periodiski veikt iekārtas kabelu apskati. Ja tiek konstatēti to bojājumi, tad vērsties sankcionētā apkalpošanas centrā.
  34. Nepārslogot nelielu iekārtu, lai tā darbotos kā jaudīgāka iekārta.
  35. Sekot tam, lai visi rokturi būtu sausi un tīri, uz tiem nebūtu eļļu un smērvielu.
  36. Atslēgt iekārtu no elektriskās barošanas, ja tā netiek ilgstoši lietota, pirms tās labošanas vai gadījumā, ja tiek nomainīti diski, vainagi, asmeņi.
  37. Pirms iekārtas atkārtotas ieslēgšanas nepieciešams to rūpīgi pārbaudīt, lai pārliedzētos par tās darbības raksturojumiem un par to, ka tā ir derīga atbilstošās funkcijas izpildei.
  38. Pirms iekārtas izmantošanas nepieciešams pārliedzēties par tās pareizu uzstādīšanu, pareizu tās kustīgo sastāvdaļu kšāciju un montāžu.
  39. Ja ir bojāta aizsardzība vai jebkura cita iekārtas sastāvdaļa, tad tā atbilstošā veidā ir jāaizstāj ar jaunu vai jāsalabo. Šis darbs ir jāveic sankcionētam tehnikam dienestam, izņemot jebkādu citu gadījumu, kam jābūt norādītam šajā instrukciju brošūrā.
  40. Nejaukt materiālus, kuru uzliesmošanas punkts ir zem 21 C.
  41. Darbarīku tīrīšanai neizmantojot šķīdinātājus. Tas var būt bīstami, jo pastāv eksplozijas risks.
  42. To papildus palīgierīču un detaļu izmantošana, kuras neiesaka lietot šajā instrukciju brošūrā, var radīt nelaimes gadījumus.
  43. Strādājiet ar iekārtu pietiekami apgaismotā darba vietā
  44. Ieteicamā darba temperatūra – 0-40 C, spiediens – 0,8 – 1,1 bar.

## C. INSTRUKCIJAS PAR ELEKTROIEKĀRTU

Iekārtas sastāvdaļas

1. Rokturis
2. Mehāniskais ātruma pārslēgs (I/II)
3. Ieslēgšanas / izslēgšanas slēdzis un ātruma regulators
4. Bloķēšanas - pārslēga izslēgšanas poga
5. Dzinēja aizsardzības kārbā
6. Ventilācijas režģis
7. Darbarīku nodalījums
8. Papildus atslēga (19 mm)
9. Fiksējošā atslēga (22 mm)
10. Darbarīks sajaukšanai

## D. IEDARBINĀŠANA

### Pārbaude pirms iedarbināšanas

Pirms lietošanas pārliedzieties, ka sastāvdaļas nav bojātas vai salauztas. Ja tādas tiek konstatētas, tad nekavējoties tās nomainīt.

Barošanas avota spriegumam ir jāatbilst tam spriegumam, kas norādīts uz iekārtas tehnisko datu marķējuma. Iekārta, kas darbojas ar 230 V strāvu, drīkst pieslēgt arī 210 V / 240 V spriegumam. Iekārta, kas darbojas ar 110 V strāvu, drīkst pieslēgt arī 100 V / 120 V spriegumam.

Iekārta nepareiza lietošana var to sabojāt. Lai to nepieļautu, izlasīt šādas instrukcijas:

- Izmantot tikai līdz maksimālajam norādītajam diametram.
- Lietot iekārtu tā, lai apgriezieni strauji nesamazinātos, un nepieļaut iekārtas apstāšanās pārmērīgas slodzes dēļ.

### Pieslēgšana un atslēgšana

#### Pieslēgšana

- Vispirms nospiež bloķēšanas izslēgšanas pārslēga pogu un pēc tam ieslēgšanas pārslēgu.

#### Atslēgšana

- Iekārta atslēgšanai atlaist ieslēgšanas pārslēgu.

### Mehāniskais ātruma regulators (1. attēls)

- Ātruma pārslēgšanai nepieciešams pagriezt pārslēgu, ko drīkst darīt tikai tad, ja iekārta ir izslēgta.
- Ja nav iespējams izmainīt ātrumu, pilnībā pagriežot pārslēgu, nedaudz pagriežt lāpstiņas sajaukšanai un pēc tam izmainīt ātrumu.

### Elektroniskais ātruma regulators (2. attēls)

- Lai iegūtu vēlamo ātrumu, nospiežt ieslēgšanas pārslēgu un pagriežt regulēšanas pārslēgu, kas atrodas labējā daļā.
- Nepieciešamais apgriezienu skaits ir atkarīgs no materiāla, un tas ir jānosaka ar izmēģinājumu metodi.
- Iekārtai strādājot ar ierobežotu apgriezienu skaitu, ļaut tai 3 minūtes pastrādāt bez slodzes, bet ar maksimālo apgriezienu skaitu, lai iekārta atdzistu.

## E. LIETOŠANAS INSTRUKCIJAS

Pirms maisītāja jebkādas regulēšanas:

- Atvienot iekārtu.
- Atvienot strāvas vadu no elektrotīkla.
- Sagaidīt, kamēr maisītājs apstājas pavisam.

### MIKSERI – maisīšanas lāpstiņu ievietošana

#### FAST-IN ātrais savienojums (nav iekļauts komplektā)

- Ieskrūvējiet FAST-IN adapteri (3 att.) izmantojot 19mm atslēgu
- No kastes izņemiet 2 detaļas, kas veido miksera lāpstiņu
- Saskrūvējiet šīs daļas kopā, izmantojot 22mm atslēgu
- Ievietojiet lāpstiņu adapteri, ievērojot, lai izcilnis uz kāta ievietotos adaptera atverē (4. att.)
- Atvelciet drošības fiksatoru un ievietojiet izcilni adaptera atverē (5. att.)
- Atlaidiet fiksatoru un pārliedzieties, ka lāpstiņa ir kārtīgi nofikseeta (6. att.)

#### M 14 vītnes savienojums

- Pieskrūvēt sajaucošās lāpstiņas augšējo daļu maisītāja M14 izejas asij, (7. att.)
- Izmantojot fiksējošo atslēgu (22 mm), ar spēku ieskrūvēt sajaucošo lāpstiņu, pagriežot pa labi. Lai stingrāk nostiprinātu sajaucošo lāpstiņu, izmantot izejas asi papildus atslēgu (19 mm). (8. att.)

### MAISĪŠANAS LĀPSTIŅU NOMAINA

#### FAST-IN ātrais savienojums (nav iekļauts komplektā)

- Atvelciet drošības fiksatoru un izņemiet lāpstiņu no atveres

#### M 14 vītnes savienojums

- Izmantojot fiksējošo atslēgu (22 mm), ar spēku izskrūvēt sajaucošo lāpstiņu, pagriežot pa kreisi.
- Ja sajaucošā lāpstiņa iesprūdis, izmantot fiksējošo papildus atslēgu (19 mm), pielietojot to pret uzgriežņa plakano daļu.

**Rekomendācijas**

- Maisītājs pēc iekārtas izslēgšanas mēdz vēl arvien griezties.
- Ja sajaucošā lāpstiņa pieskaras virsmai, tad tas var radīt atdevi.
- Lai sasniegtu maksimālo ātrumu tikai pēc tam, kad sajaucošā lāpstiņa ir nonākusi maisījumā, ieslēgt iekārtu, nedaudz piespiežot pieslēgšanas/atslēgšanas pārslēgu. – Maisītājs ir jāizvēlas atbilstoši sajaucamā izstrādājuma parametriem.
- Ja pēc sajaucšanas izstrādājumam ir zema viskozitāte, tad jālieto maisītājs ar kreiso vītņi.
  - Sja pēc sajaucšanas izstrādājumam ir augsta viskozitāte, tad jālieto maisītājs ar labējo vītņi.
  - Sajaucot ierīci pacelt augšup un nolaist lejup.

**F. UZTURĒŠANA****Tīrīšana un uzturēšana**

- Pareiza iekārtas uzturēšana var pagarināt tās lietderīgās kalpošanas laiku.
- Sviras pārslēgs vienmēr ir jāuztur atbilstošā stāvoklī un vislabākajos apstākļos.
- Sajaukšanas darbarīki ir jātīra tūlīt pēc to izmantošanas vai tad, ja tie netiek ilgstoši izmantoti.
- Parasti šāda tīrīšana ir efektīva, izmantojot ūdens vai kvarca smilšu strūklu.
- Neizdarīt uz iekārtu nekādu mehānisku spiedienu, nedaudzīt to, jo tā to var sabojāt. - Maisītāja asij vienmēr ir jābūt tīrai.
- Iekārtas lietošanas laikā dzinēja aizsargājošās kārbas ventilācijas atvere nedrīkst būt aizsegta.

**NODOŠANA EKSPLUATĀCIJĀ**

Nepieciešams bieži tīrīt ventilācijas atveri.

- Absolūti aizliegts ievietot materiālus iekārtas iekšpusē.
- Iekārtai ir jāizmanto vienīgi oriģinālās rezerves daļas. - Vienmēr ir jāpārbauda suku stāvoklis.
  - Kad iekārtas eksploatācijas periods sasniedz 60 stundas, nepieciešams suku nomainīt, ja tā ir nolietojusies.
  - Izsēgt iekārtu un noņemt dzinēja aizsargājošās kārbas korpusu (A. attēls).
  - Noņemt plāksni un nomainīt suku (B. attēls).

**Uzglabāšana**

Maisītāju uzglabāt sausā, pret aukstumu aizsargātā vietā.

**G. VISPĀRĒJIE RAKSTUROJUMI**

Tehniskierādītāji.....	Pag.57
Elektriskā shēma.....	Pag.60
Piezīmes.....	Pag.61

**H. ATBILSTĪBAS DEKLARĀCIJA ES DIREKTĪVĀM****German's Boada, S.A.**

Avda. Olimpíades, 89-91  
08191 Rubí, Barcelona (Spain)

Viņš deklarē uz savu atbildību, ka mašīna:

**RUBIMIX-9 N / RUBIMIX-9 N PLUS**

aprakstīts iesniegtos dokumentus, tie ir saskaņā ar pamatprasībām direktīvas: 006/42/EC, 2014/30/EC, 2012/19/EC, 2011/65/EC. Un atbilst šādiem standartiem: EN 60745-1, EN 60745-1, EN ISO 12100, EN 55014-1, EN 55014-2, EN 61000-3-2, EN 61000-3-3, EN 62321.

Nosaukums un adrese personai (reģistrēts Kopienā) apkopo tehnisko failu: Carles Gamisans Berenguer

Rubi, 20-04-2016



**Sr. Carles Gamisans**  
Dirección Técnica

Šīs instrukcijas pilna vai daļēja pavairošana bez **GERMANS BOADA S.A.** iepriekšējas atļaujas jebkāda formātā, jebkādiem līdzekļiem vai procesus, ir aizliegta neatkarīgi no tā, vai pavairošana ir mehāniska, fotogrāfiska vai elektroniska. Jebkura no minētajām darbībām izraisa juridisku atbildību un var izsaukt soda sankciju piemērošanu. **GERMANS BOADA S.A.** patur tiesības veikt jebkādu tehnisku modifikāciju bez iepriekšēja brīdinājuma.



## SISUKORD

## A. ETTEVALMISTUSJUHISED

- Ettevalmistus
- Ohutus
- Ühendamine
- Kasutusala
- Soovitused seoses tööpiirkonnaga

## B. ELEKTRITÖÖRIISTADEGA SEOTUD OHUTUSALASED HOIATUSED

## C. TOOTE OSAD

## D. SEADME KÄIVITAMINE

- Käivituseelsed kontrollid
- Sisse ja välja lülitamine

- Mehaaniline ja elektrooniline kiirusregulaator (RUBIMIX)

## E. KASUTAMISJUHISED

## F. HOOLDAMINE

- Puhastamine ja hooldus
- Hoistamine

## G. ÜLDINE KIRJELDUS

- Tehnilised andmed
- Elektrilised plaadilõikurid
- Osade skeem

## H. EMÜ VASTAVUSDEKLARATSIOON

## A. ETTEVALMISTUSJUHISED

## Ettevalmistus

Kui olete seadme lahti pakkinud, kontrollige, kas kõik osad on terved. Vigased välja vahetamist vajavad osad tuleb vahetada originaalvaruosade vastu (kahtluse korral konsulteerige tootjaga).

## Ohutus

Enne seadme kasutamist lugege ohutusjuhised hoolikalt läbi. Mikseri ohutu töö tagamiseks tuleb kõik kasutus- ja ohutusjuhised läbi lugeda ning neid tuleb rangelt järgida.

## Ühendamine

Kontrollige, et seadme andmeplaadile märgitud pinge ja sageduse näitajad vastaksid elektrisüsteemi näitajatele. Kerige toitejuhe transpordi ajaks kokku. Ärge tõmmake seadet juhtmest.

## Kasutusala

Seadet kasutatakse pulbriliste ehitusmaterjalide, näiteks mördi, krohvi, tsemendi, samuti lahustivabade värvide, lakkide ja muude sarnaste ainete segamiseks. Mitteotstarbekohase kasutamise tagajärgede eest vastutab ainusikuliselt kasutaja.

## Soovitused seoses tööpiirkonnaga

Arvestage tööpiirkonnas valitsevate tingimustega. Tööala peab olema puhas ja hästi valgustatud. Parimate tööomaduste ja ohutute töötingimuste tagamiseks tuleb hoida seadet alati puhtana.

Seadet ei tohi avista. Seadme kõrvaldamiseks tuleb see viia sobivasse kogumispunkti.

## B. ELEKTRITÖÖRIISTADEGA SEOTUD OHUTUSALASED HOIATUSED

1. **⚠ TÄHELEPANU!** lugege läbi kõik ohutusalsed hoiatused ja kõik juhised.
2. Hoidke kõik hoiatused ja juhised alles.
3. Tööala peab olema puhas ja hästi valgustatud.
4. Ärge kasutage elektritööriistu plahvatusohtlikus kohas, näiteks kergestisüttivate vedelike, gaaside või tolmu lähedal.
5. Ärge lubage lastel ega kõrvalistel isikutel elektritööriistadega töötamise juures viibida.
6. Seadme pistik peab vastama pistikupesale. Pistikut ei tohi mis tahes viisil kohandada. Ärge kasutage maandatud elektritööriistadega pistikuadaptereid.
7. Vältige kokkupuudet maahenduses olevate pindadega, nt torud, radiaatorid, pliidid ja külmikud.
8. Vältige elektritööriistade kasutamist viimas ja

märgades tingimustes.

9. Ärge kahjustage toitejuhet. Ärge kasutage toitejuhet elektritööriista kandmiseks ega pistiku väljatõmbamiseks. Vältige toitejuhme kokkupuudet kuumuse, õli, teravate servade ja liikuvate osadega.
10. Kui töotate elektritööriistaga vabas õhus, kasutage väli- tingimustes kasutamiseks sobivat pikendusjuhet.
11. Kui tööriista kasutamine niiskes kohas on vältimatu, kasutage rikkevoolukaitsmega varustatud toiteühendust.
12. Olge tähelepanelik, jälgige oma tegevust ja lähtuge elektritööriista kasutamisel tervest mõistusest. Ärge kasutage elektritööriista, kui olete väsinud, uimastite, alkoholi või ravimite mõju all.
13. Kasutage isikukaitsevahendeid. Kandke alati kaitseprille.
14. Vältige juhuslikku käivitamist. Enne toitevõrgu ja/või akuga ühendamist, seadme tõstmist või kandmist veenduge, et lüliti on väljalülitusasendis.
15. Eemaldage enne seadme käivitamist kõik reguleerimisja mutrivõtmed.
16. Ärge küünitage liiga kaugele. Toetage mõlemad jalad maapinnale ja hoidke pidevalt tasakaalu.
17. Kandke sobivat riietust. Ärge kandke lehvivaid rõivaid ega ehteid. Vältige juuste, rõivaste ja kinnaste sattumist liikuvate osade lähedusse.
18. Kui on olemas võimalus tolmuga väljatõmbe ja kogumise vahendite ühendamiseks, veenduge, et need on ühendatud ja neid kasutatakse nõuetekohaselt.
19. Ärge rakendage elektritööriistale liigset jõudu. Kasutage vajalikus töös sobivat elektritööriista.
20. Ärge kasutage elektritööriista, kui selle lüliti ei liigu sisseja väljalülitusasendisse.
21. Enne kõiki reguleerimistöid, tarvikute vahetamist ja elektritööriista hoiule panekut eemaldage pistik toitevõrgust ja/või lahutage aku.
22. Hoidke mittekasutatavaid elektritööriistu lastele kättesaamatus kohas ja ärge lubage elektritööriista kasutada isikutel, kellel puuduvad vajalikud oskused või kes ei ole lugenud käesolevat juhendit. Elektritööriistu tuleb hooldada. Kontrollige liikuvate osade joondust või ühendusi. Veenduge, et ükski osa ei ole katki ning ei esine muid elektritööriista talitlust kahjustavaid asjaolusid. Vigane elektritööriist tuleb enne kasutamist parandada.
24. Kasutage elektritööriistu, tarvikuid, otsakuid jne vastavalt käesolevale juhendile, võttes arvesse töötingimusi ja tehtava töö iseloomu.
25. Remondivajaduse korral viige elektritööriist kvalifitseeritud töökotta, kus kasutatakse originaalvaruosu.
26. Kontrollige seadme lahtipakkimise ajal, kas kõik osad

on olemas ja terved. Vajaduse korral asendage osad originaalvaruosadega. Elektriosad tuleb vahetada ametlikult heakskiidetud osade vastu, millel on sama viitenumber (kahtluse korral konsulteerige tootjaga).

27. Kontrollige, et seadme andmeplaadile märgitud pinge ja sageduse näitajad vastaksid elektrivõrgu näitajatele (andmeplaadi joonis).
28. Täieliku turvalisuse tagamiseks kandke kindaid, kaitseriieüst, kaitseprille ja kuulmiskaitsevahendeid.
29. Väliitingimustes töötades on soovitatav kanda libisemiskindaid jalatseid.
30. Pikkade juuste korral kasutage kaitsvat peakatet.
31. Ärge kasutage seadmeid kergestiülitavate vedelike ega gaaside läheduses.
32. Seade töötab tõhusamalt ja ohutumalt, kui seda kasutatakse ainult ettenähtud otstarbel.
33. Kontrollige regulaarselt juhtmeid ja vigastuste korral viige seade parandamiseks volitatud teenindusettevõttesse.
34. Kontrollige regulaarselt pikendusjuhtmeid ja vigastuste korral vahetage need välja.
35. Hoidke käepidemed kuivad, puhtad, määrdeja õlivabad.
36. Kui seadet ei kasutata, samuti enne parandustöid ja tarvikute (nt terad, otsakud ja lõikurid) vahetamist lahutage seade elektrivõrgust.
37. Enne seadme kasutamist tuleb alati hoolikalt veenduda, et see töötab nõuetekohaselt ning sobib kavandatud töö jaoks.
38. Kontrollige liikuvate osade joondust ja kinnitust, osade võimalikku purunemist, kinnitusi ja muid asjaolusid, mis võivad seadme tööd mõjutada.
39. Seadme, kaitsepiirde või muu osa kahjustuse korral tuleb see nõuetekohaseks parandamiseks või vahetamiseks viia väljaõppinud tehniku kätte.
40. Ärge segage materjale, mille leekpunkt on alla 21°C.
41. Ärge kasutage tööriistade puhastamiseks lahustit. See võib põhjustada plahvatusohtu.
42. Käesolevas juhendis nimetatama tarvikute või liseseadmete kasutamine võib põhjustada kehavigastuste ohtu.
43. Väheseloomuliku valguse korral tuleb tööpiirkonnas kindlasti kasutada piisavat kunstlikku valgustust.
44. Soovitatav töotemperatuur on 0–40 °C rõhuvahemikus 0,8–1,1 baari.

## C. TOOTE OSAD

Seadme osad:

1. Reguleeritav käepide
2. Mehaaniline kiiruseregulaator (I / II).
3. Käivitus- ja kiiruse reguleerimise lüliti
4. Lülitifikseerimisnupp
5. Mootori kaitsekest
6. Jahutusvõre
7. Tööriistahoidik
8. Abimutrivõti (19 mm)
9. Mutrivõti (22 mm)
10. Vispel

## D. SEADME KÄIVITAMINE

### Käivituseseadised kontrollid

Enne seadme kasutamist veenduge, et ükski osa ei ole kulunud, vigastatud ega katki. Kui mõni osa ei ole nõutavas korras, laske see kohe parandada või vahetada.

Toitepinge peab vastama seadme andmeplaadile märgitud pingele. 230 V seadmeid võib ühendada ka 210 V / 240 V võrku. 110 V seadmeid võib ühendada ka 100 V / 120 V võrku. Ebaõige kasutamine võib tööriista kahjustada.

Järgige allpool esitatud juhiseid:

- Ärge kasutage lubatust suurema läbimõõduga vispleid.

- Vispli kasutamisel tuleb jälgida, et seadme pöörded ei langeks järsult ja seade ei seiskuks.

### Sisse ja välja lülitamine

- Vajutage kõigepealt lüliti fikseerimisnupu ja seejärel lüliti.

### Väljalülitamine

- Seadme väljalülitamiseks vabastage lüliti.

### Mehaaniline kiiruseregulaator (joonis 1)

- Kiirust reguleeritakse nupu keeramisega siis, kui seade on välja lülitatud.
- Kui kiiruseregulaatori nuppu ei saa lõpuni keerata, keerake pisut vispililabasid ja proovige uuesti kiirust muuta.

### Kiiruse reguleerimine (joonis 2)

- Vajutage nuppu sujuvalt kuni soovitud kiiruse saavutamiseni.
- Vajalik pöörete arv sõltub segatavast materjalist ja selle saab määrata katsetamise teel.
- Kui olete kasutanud seadet madalatel pööretel, laske sellel töötada ilma koormuseta maksimumpööretel umbes 3 minutit, et mootor saaks jahtuda.

## E. KASUTAMISJUHISED

Enne kõiki reguleerimis- ja häälestamistoiminguid:

- lülitage seade välja;
- tõmmake pistik peast välja;
- oodake, kuni seade on täielikult seiskunud.

### VISPEL: vispli sisestamine.

### FAST-IN-ühendus: (ei ole komplektis)

- Keerake FAST-IN-adapteri M14 keere võlli tööriistaavasse (joonis 3).  
Kasutage selle pingutamiseks 19 mm mutrivõtit.
- Võtke vispli kaks osa karbist välja.
- Kruvige kaks osa kokku. Kasutage osade nõuetekohaseks pingutamiseks 22 mm mutrivõtit.
- Sisestage vispel, jälgides, et selle tihvt oleks adapteri piluga kohakuti (joonis 4).
- Vajutage kaitse alla ja sisestage tihvt pilusse (joonis 5).
- Vabastage kaitse ja kontrollige, kas vispel on kindlalt kinni ja fikseeri tud (joonis 6).

### M14 keermega ühendus:

- Keerake segamisvispli ülemine ots mikseri võlliasse keermega M14 (joonis 7).
- Keerake visplit paremale ja pingutage seda 22 mm mutrivõtmega. Vispli fikseerimiseks hoidke mikseri võlli 19 mm abimutrivõtmega (joonis 8).

### VISPLI VAHETAMINE:

### FAST-IN-ühendus: (ei ole komplektis)

- Vajutage kaitse alla ja vabastage vispel.

### M14 keermega ühendus:

- Keerake visplit 22 mm mutrivõtmega vasakule.
- Kui vispel on kinni jäänud, kasutage mutri lapikul osal 19 mm abimutrivõtit.

### Soovitudes

- Pärast seadme väljalülitamist pöörleb vispel mõnda aega edasi.
- Kui pöörleb vispel puutub mõne pinna vastu, võib tekkida

tagasilöök.

- Masina käivitamiseks vajutage ainult kergelt käivituslülile ning viige pöörded maksimumi alles pärast seda, kui vispel on segatavasse materjali sisestatud.
- Vispel tuleb valida vastavalt segatavale materjalile.
  - Kui segatav materjal on väikese viskoossusega, tuleks kasutada vasakpoolset vispliit.
  - Kui segatav materjal on suure viskoossusega, tuleks kasutada parempoolset vispliit.
  - Segamise ajal liigutage seadet üles ja alla.

## F. HOOLDAMINE

### Puhastamine ja hooldus

- Seadme nõuetekohane hooldamine pikendab selle kasutusiga.
- Päästiklüliti peab olema alati töokorras ja nõuetele vastavas seisundis.
- Vispleid tuleb puhastada pärast kasutamist ja siis, kui neid ei ole pikka aega kasutatud.
- Tõhusaks puhastamiseks kasutatakse tavaliselt veejuga või kvartslüüva.
- Vältige seadme käsitsemisel tugevaid mehaanilisi jõude, näiteks tugevaid lööke, mis võivad seadet kahjustada.
- Mikseri pöördvõll peab alati puhas olema.
- Mootori kaitseümbrise jahutusvõre peab olema seadme kasutamise ajal alati vaba.
- Jahutusvõret tuleb sageli puhastada.
- Kindlasti tuleb vältida võõrmaterjalide sattumist seadmesse.
- Seadmel tohib kasutada ainult originaalvaruosi.
- Harjade seisukorda tuleb regulaarselt kontrollida.
  - Kui seadmel on täitunud 60 töötundi ja hari on kulunud, tuleb see välja vahetada.
  - Lülitage seade välja ja lahutage toitevõrgust. Eemaldage harjakatted (joonis A).
  - Võtke maha plaat ja vahetage hari (joonis B).

### Hoiustamine

Seadet tuleb hoida kuivas kohas, kus see on kaitstud külmutamise eest.

Seade tuleb kasutuselt kõrvaldada materjalide sorteerimise ja käitlemisega tegelevas kogumispunktis vastavalt riigis kehtivatele eeskirjadele.

## G. ÜLDINE KIRJELDUS

Osadeskeem.....	Pag. 57
Tehnilised andmed.....	Pag. 60
Elektriskeem.....	Pag. 61

## H. EMÜ VASTAVUSDEKLARATSIOON

### Germans Boada, S.A.

Avda. Olimpíades, 89-91  
08191 Rubí, Barcelona (Spain)

Kinnitab omal vastusel, et järgmine seade: **RUBIMIX-9 N / RUBIMIX-9 N PLUS**, mida on kirjeldatud lisatud dokumendis, vastab direktiivide 2006/42/EC, 2014/30/EC, 2012/19/EC, 2011/65/EC olulistele nõuetele ja järgmistele standarditele: EN 60745-1, EN ISO 12100, EN 55014-1, EN 55014-2, EN 61000-3-2, EN 61000-3-3, EN 62321.

Nimi ja aadress, kelle (asutatud ühenduses) koostatud tehnilise dokumentatsiooniga: Carles Gamisans Berenguer

Rubi, 20-04-2016



**Sr. Carles Gamisans**  
tehnikadirektor

**Ilma Germans Boada, S.A.** eelneva loata on rangelt keelatud käesole- vat juhendit täielikult või osaliselt mis tahes vormis või mis tahes vahen- ditega (mehaaniliselt, fotograafiliselt või elektrooniliselt) kopeerida.

Mis tahes sellise tegevuse suhtes kehtib seadusega ette nähtud vastutus ning võidakse kohaldada karistusmeetmeid. **GERMANS BOADA S. A.** jätab endale õiguse teha tehnilisi muuda- tusi ilma sellest ette teatamata.

## CONTINUT

### A. INSTRUCIUNI DE MONTAJ

- Asamblare
- Siguranta
- Conectare
- Aplicatii
- Recomandari de utilizare

### B. AVERTIZARI DE SIGURANTA GENERALE

### C. CUNOASTE-TI PRODUSUL

### D. PORNIREA MASINII

- Ce trebuie verificat inainte de pornirea masinii
- Buton de pornit/oprit
- Regulatorul de viteza mecanic si electronic

## A. INSTRUCIUNI DE MONTAJ

### Asamblarea

Odata despachetata masina, asigurati-va ca nu exista piese defecte sau avariate. Daca exista asemenea piese, va trebui sa le inlocuiti doar cu piese originale de la producator (daca exista suspiciuni, va rugam contactati producatorul).

### Siguranta

Cititi cu mare atentie si intelegeti masurile de siguranta inainte de a utiliza masina.

Pentru operarea in siguranta a produsului, instructiunile de folosire si masurile de siguranta trebuiesc citite si intelese.

### Conectare

Asigurati-va ca voltajul si frecventa masinii corespunde cu sursa dumneavoastra de curent electric.

Alimentarea rotorului in timpul transportului interzis. Nu miscati masina folosindu-va de cablul electric.

### Aplicatii

Masina a fost conceputa pentru amestecarea materialelor de constructii de tip pudra, precum mortarul, cimentul, vopsele si substante similare.

Utilizatorii sunt responsabilii pentru daune provocate utilajului, pentru folosirea in alte operatiuni decat cele prevazute mai sus.

### Recomandari de utilizare

Acordati atentie zonei de lucru. Pastrati zona de lucru curata si bine luminata. Masina va fi pastrata curata pentru performanta optima si siguranta deplina. 9

Masina va fi predata la puncte de colectare ale deseurilor conform legilor in vigoare.

## B. AVERTIZARI DE SIGURANTA GENERALE

1. **⚠️ ATENTIE!** Cititi toate avertizarile si toate instructiunile.
2. Pastrati toate instructiunile de siguranta pentru folosirea ulterioara.
3. Pastrati zona de lucru curata si bine luminata.
4. Nu operati masina in mediu exploziv sau in apropierea lichidelor inflamabile sau a altor substante inflamabile.
5. Nu lasati la indemana copiilor si a persoanelor neavizate.
6. Stecherul masinii va trebui sa fie compatibil cu priza. Modificarile neautorizate sunt strict interzise. Nu folositi adaptoare!
7. Evitati contactul corpului cu corpuri inapamantate, precum radiatoare, frigidere, etc.
8. Nu expuneti masina la ploaie sau umiditate.

### E. INSTRUCIUNI DE UTILIZARE

### F. MENTENANTA

- Curatarea si mentenanta
- Depozitarea

### G. CARACTERISTICI GENERALE

- Caracteristici tehnice
- Schema explodata

### H. DECLARATIE DE CONFORMITATE CU NORMELE EUROPENE

9. Nu utilizati excesiv cablul de alimentare. Nu folositi cablul pentru a manevra amestecatorul. Pastrati cablul la distanta de surse de caldura, uleiuri, suprafete ascutite sau parti in miscare.
10. Cand folositi in exterior amestecatorul, asigurativa ca prelungitorul este potrivit pentru utilizare in exterior.
11. Daca folosirea amestecatorului in conditii de umiditate este de neevitat, folositi o protectie si impamantare.
12. Fiti atenti, folositi bunul simt cand utilizati masina. Nu folositi cand sunteti obosit sau sub influenta drogurilor, alcoolului sau a medicamentelor.
13. Folositi echipament de protectie. Intotdeauna folositi ochelari de protectie.
14. Evitati pornirea accidentala. Asigurati-va ca butonul de pornit este pe pozitia INCHIS, inainte de a conecta la o sursa de electricitate, de a ridica de la pamant sau de a o deplasa la punctul de lucru.
15. Indepartati orice cheie de fixare inainte de pornire.
16. Pastrati un echilibru stabil cand utilizati masina.
17. Nu folositi haine largi sau bijuterii cand folositi masina. Pastrati parul lung, hainele si manusele la distanta de partile aflate in miscare.
18. Daca folositi ventilatia incaperii, asigurati-va ca instlatia functioneaza corect.
19. Nu suprasolicitati masina. Nu o fortati.
20. Nu folositi masina daca intreruptorul ON OFF este defect.
21. Scoateti masina din priza cand faceti ajustari sau schimbati accesoriile.
22. Stocati masinile in siguranta, a nu se lasa la indemana copiilor. Nu dati in folosinta aceasta masina persoanelor care nu cunosc regulile de utilizare.
23. Inspectati masina regulat. Asigurati-va ca nu exista piese defecte sau avariate. In cazul in care exista parti defecte sau avariate, masina trebuie reparata inainte de a se utiliza.
24. Folositi masina si accesoriile in concordanta cu aceste instructiuni si tineti cont de conditiile de lucru.
25. Reparatii doar in service-uri autorizate si folositi doar piese originale.
26. Cand deschideti cutia masinii asigurati-va ca nu lipsesc piese si ca nu exista piese avariate. Daca exista, inlocuiti cu piese originale. Daca schimbati parti sau componente electrice sinonime cu originalul, verificati cu producatorul daca sunt compatibile.
27. Verificati ca tensiunea si frecventa indicat pe masina si placuta se potrivesc retelei. (Fig. Placi).
28. Pentru siguranta totala folositi manusi, salopeta, ochelari si incaltaminte de protectie.
29. Incaltaminte scurta e recomandata cand se lucreaza in aer liber.
30. Utilizarea de protectie pentru par lung e recomandata.

31. Nu folosiți mașinile în prezența lichidelor inflamabile sau gaze.
32. Acest aparat va funcționa mai bine și mai sigur, în ritmul pentru care a fost conceput.
33. Examinați cablurile periodice, iar dacă mașina e deteriorată, reparați-o la un service autorizat.
34. Verificați cordoane extensibile periodice, și înlocuițile dacă sunt deteriorate.
35. Mențineți mânerul uscat, curat și fără grăsime sau ulei.
36. Atunci când aparatul nu este folosit, înainte de reparație și când schimbam accesoriile, cum sunt paletele de amestec, deconectați aparatul de la sursa de alimentare.
37. Înainte de a reutiliza mașina, ar trebui să fie verificata cu atenție pentru a stabili că acesta funcționează în mod corespunzător și va fi potrivita pentru operațiunea destinată.
38. Examinați alinierea și fixarea pieselor în mișcare, ruperea de piese, montajul, precum și alte condiții care pot să afecteze buna funcționare.
39. În caz de avarie al mașinii, componenta defectă trebuie reparată sau înlocuită în mod corespunzător de către un tehnician calificat.
40. Nu amestecați materiale cu un punct de aprindere sub 21 ° C.
41. Nu utilizați solvenți pentru a curăța utilajelor. Ar putea fi periculos din cauza riscului de explozie.
42. Utilizarea oricăror accesorii sau atașamente, altele decât cele recomandate în manualul de instrucțiuni poate crea un risc de vătămare corporală.
43. Este esențial să existe iluminare artificială adecvată în zonele de lucru, în cazul în care lumina ambientală este insuficientă.
44. Temperaturi de lucru recomandate între 0 și 40° C, și între 0,8 și 1,1 bar.

### C. CUNOASTE-TI PRODUSUL

#### Componentele masinii:

- 1 Maner reglabil.
- 2 Regulator de viteză mecanice ( I / II ).
- 3 Comutator pornit / oprit și controlul vitezei.
- 4 Buton de comutare - retenție off.
- 5 Motor carcasa de protecție.
- 6 Grila de ventilație.
- 7 Ax prindere accesorii.
- 8 Cheie auxiliară (19 mm ) .
- 9 Cheie (22 mm ) .
- 10 Paleta

### D. PORNIREA MASINII

#### Elementele care trebuie verificate înainte de a porni mașina:

Înainte de a utiliza această mașină, verificați că nici o parte sa nu fie deteriorată sau ruptă. Ar trebui să identificați orice parte care nu este în stare de funcționare, sa o reparați sau sa o înlocuiți imediat.

Tensiunea de intrare trebuie să fie aceeași, ca și tensiunea indicată pe caracteristicile de pe eticheta mașinii. Mașinile cu 230V pot fi, de asemenea, conectate la 210V / 240V. Mașinile cu 110V pot fi, de asemenea, conectate la 100V / 120V.

Utilizarea incorectă poate deteriora unealta.

Urmați instrucțiunile de mai jos:

- Utilizați numai palete de amestecare de diametru maxim indicat.
- Când se utilizează instrumentul de amestecare, asigurați-vă că rotațiile nu scad foarte rapid sau mașina se oprește.

#### Pornirea și oprirea

#### Pornirea

- Mai întâi apăsați comutatorul de reținere de pe buton și apoi apăsați întrerupătorul de pornire.

#### Oprirea

- Eliberați întrerupătorul pentru a opri mașina.

#### Regulator de viteză mecanica (fig.1)

- Cu aparatul oprit , apăsați întrerupătorul pentru a schimba viteza.
- Atunci când viteza nu poate fi schimbat prin rotirea comutator complet, rotiți ușor padele mixerului apoi schimbați viteza.

#### Reglarea vitezei (fig.2)

- Rotiți comutatorul progresiv pentru a obține viteza dorită.
- Numărul de rotații necesar depinde de materialul de amestecat și poate fi determinată prin testare.
- Dupa ce a lucrat la un număr redus de rotații, lăsați mașină să funcționeze fără sarcină la turajii maxime circa 3 minute, astfel încât să se răcească.

### E. INSTRUCȚIUNI DE UTILIZARE

#### Înainte de reglare:

- Opriti mașina
- Scoateți mașina din priză
- Așteptați pana cand mașina s-a oprit complet

#### PALETA: Introduceți paleta amestecatoare.

#### Conexiune FAST-IN: (NU ESTE INCLUSA)

- Introduceți filetul M14 în adaptorul FAST IN (fig.3). Folosește cheia de 19 mm pentru a fixa paleta.
- Asamblează cele două parti care compun paleta .
- Folositi cheia de 22 mm pentru a insuruba cele doua elemente.
- Introdu paleta (fig.4)
- Apasa protectorul și introdu pinul în locas (fig.5).
- Eliberează protectorul și verifica ca paleta e fixata ferm și blocata (fig.6).

#### Conexiune M14:

- Insurubează partea superioara a paletei în axul amestecatorului (fig.7).
- Folosind cheia de 22 mm insurubează paleta în ax. Folosește cheia de 19 mm pentru a strange paleta (fig.8).

#### INLOCUIREA PALETEI:

#### Conexiunea FAST-IN: (NU ESTE INCLUSA)

- Apasati protectia pentru a elibera paleta.

#### Conexiunea M14:

- Folosind cheia de 22 mm, desurubati paleta rotind spre stanga.
- Daca paleta e blocata, folositi cheia de 19mm pentru a debloca piulita.

#### Recomandari:

- Paleta e bine sa se roteasca pentru putin timp dupa ce mașina a fost oprita.
- Porniti mașina apasand butonul ON/OFF ușor pentru a ajunge la viteza maxima doar dupa ce paleta a fost fixata în mașina.
- În cazul în care paleta atinge o suprafața, poate provoca un recul.
- Porniți mașina prin apăsarea pe butonul pornire/oprire ușor pentru a atinge viteza maximă, numai după ce a fost introdusă paleta în amestec.
- Paleta de amestecat trebuie aleasa în concordanta cu



materialul ce urmeaza sa fie amestecat.

- Daca produsul ce urmeaza sa fie amestecat are o vascozitate redusa, e bine sa se foloseasca palete orientate spre stanga.
- Daca produsul ce urmeaza sa fie amestecat are o vascozitate mare, e recomandata folosirea unei palete de amestecat orientate spre dreapta .
- In timpul amestecarii, deplasati dispozitivul in sus si in jos.

## F. MENTENANTA

### Curatare si mentenanta

- Mentenanta corecta a masinii va prelungi durata ei de exploatare.
- Comutatorul de viteza trebuie să fie întotdeauna la stânga în funcția corespunzătoare și în stare corectă.
- Paletele de amestec trebuiesc curatate dupa fiecare utilizare.
- Curatarea e de obicei eficienta folosind jet de apa sau nisip quartz.
- Nu aplicati presiune mecanica pe masina, lovituri, acestea o pot avaria.
- Axul de amestec trebuie mentinut curat tot timpul.
- Ventilatia masinii nu trebuie acoperita.
- Ventilatia masinii trebuie curatata frecvent.
- Sub nici o circumstanta nu introduceti materiale in interiorul masinii.
- Vor fi folosite doar piese de schimb originale in repararea masinii.
- Stare carburilor, trebuie verificata periodic:
  - Dupa ce masina a fost folosita timp de 60 de ore, schimbati peria de carbon daca aceasta este uzata.
  - Opriti masina si deconectati-o de la sursa de curent. Indepartati capacele periliilor (fig. A).
  - Indepartati siguranta, si inlocuiti carburinii (fig. B).

### Stocare

Masina trebuie stocata intr-un mediu uscat, ferita de inghet. Masina nu va fi aruncata la gunoi, ea trebuie predata unui punct de colectare conform legislatiei din fiecare tara.

## G. CARACTERISTICI GENERALE

Scheme explodate.....Pag. 57  
Caracteristici tehnice .....Pag. 60

## H. NORMELE EUROPENE

### Germans Boada, S.A.

Avda. Olimpiades, 89-91  
08191 Rubí, Barcelona (Spain)

Declarăm pe proprie răspundere că mașinile:

### RUBIMIX-9 N / RUBIMIX-9 N PLUS

Descrisa în acest document, este conforma cu cerintele esențiale ale Directivelor 2006/42/EC, 2014/30/EC, 2012/19/EC, 2011/65/EC. Si sunt conforme cu urmatoarele standarde: EN 60745-1, EN ISO 12100, EN 55014-1, EN 55014-2, EN 61000-3-2, EN 61000-3-3, EN 62321.

Numele și adresa persoanei (stabilită în Comunitate), întocmit dosarul tehnic: Carles Gamisans Berenguer

Rubi, 20-04-2016



**Sr. Carles Gamisans**  
Dirección Técnica

Fara autorizatia scrisa a **GERMANS BOADA S.A.**,reproducerea totala sau partiala a acestui manual sub orice format prin orice proces sau metoda e strict interzisa. Fie ca reproducerea e mecania fotografica sau electronica. Oricare din aceste activitati pot aduce actiune penala. **GERMANS BOADA S. A.** isi rezerva dreptul de a face orice modificare tehnica fara a anunta.



EQ

# RUBIMIX-9 N / RUBIMIX-9 N PLUS

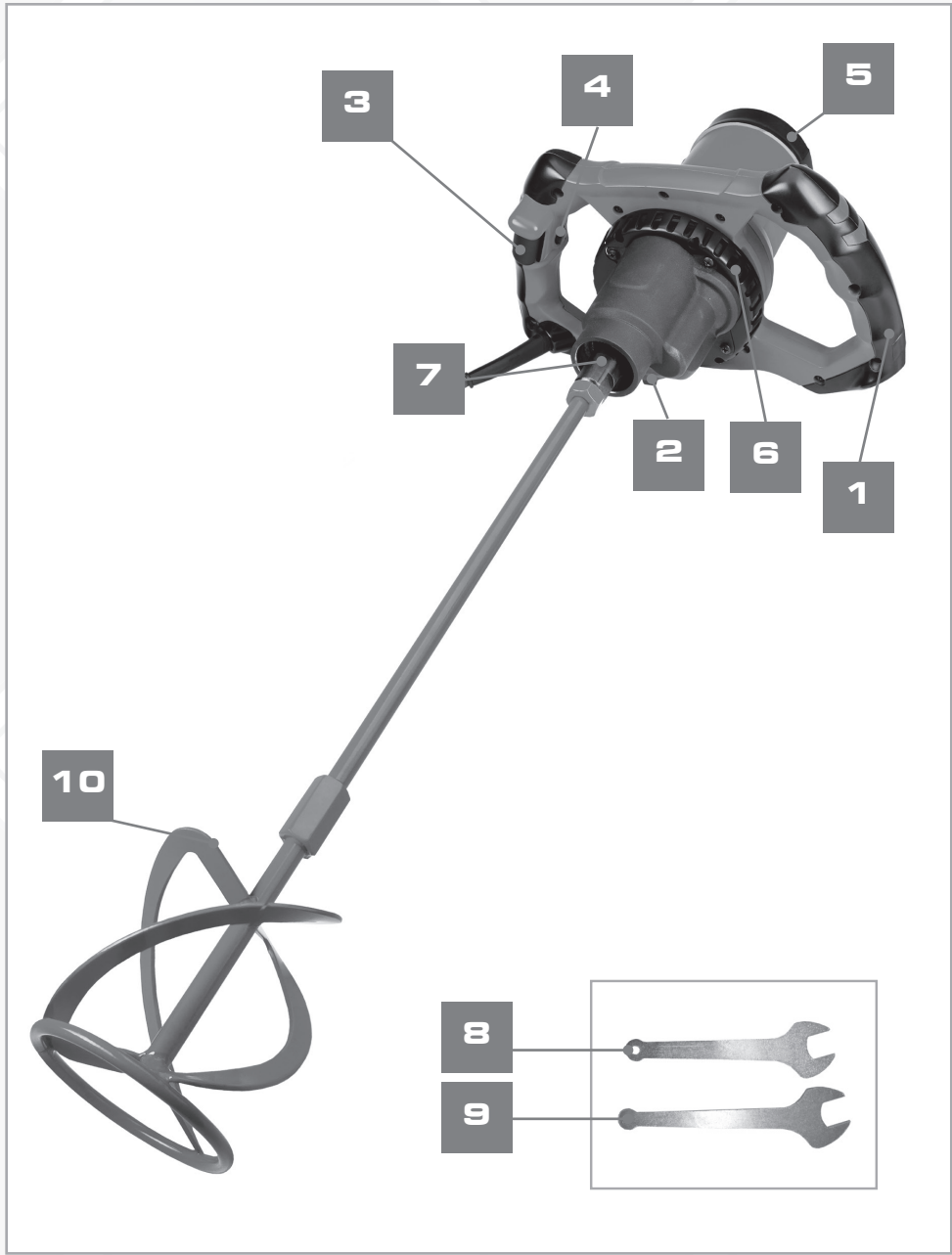

3

4

5

7

2

6

1

10

8

9

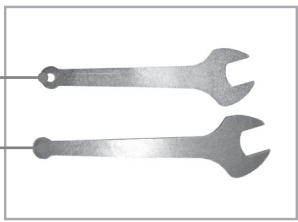



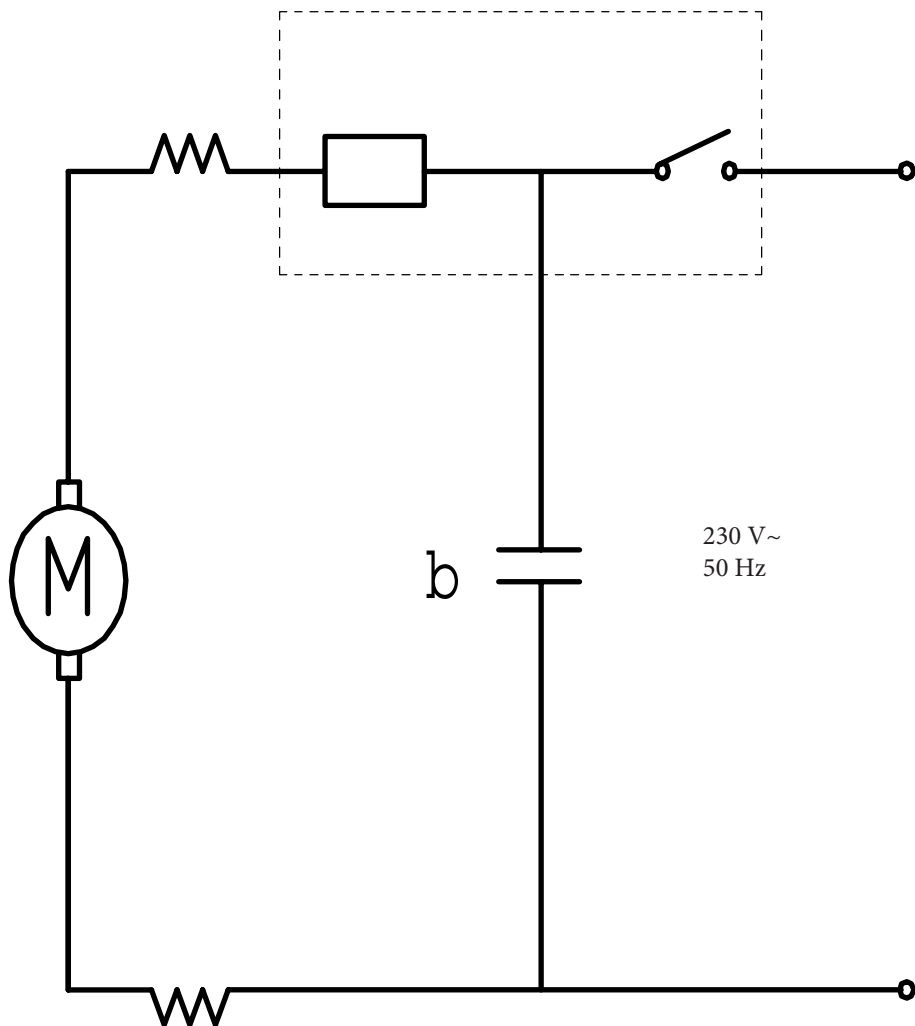

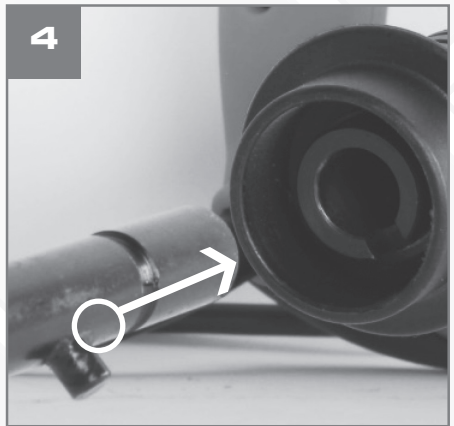
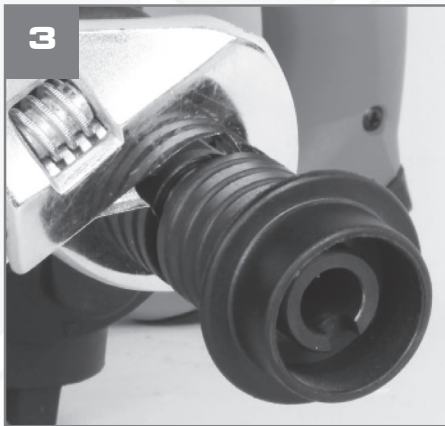
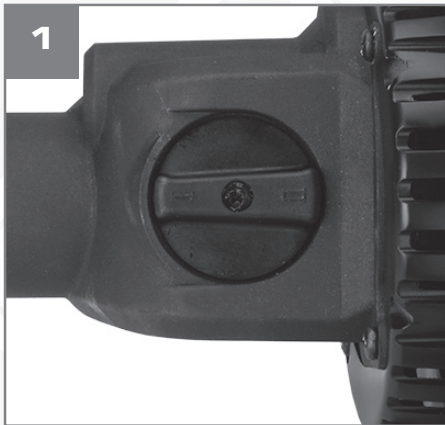

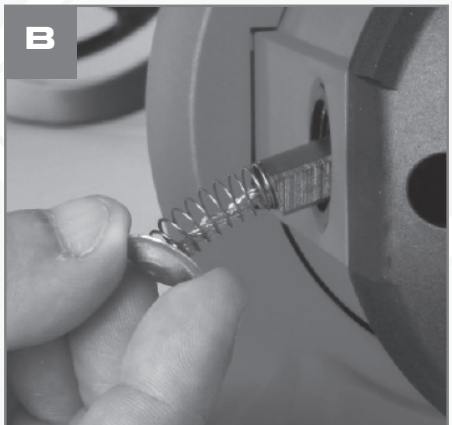
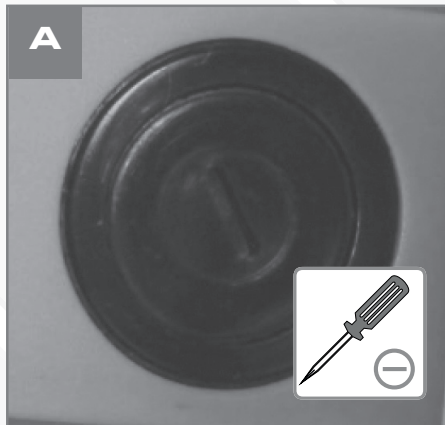
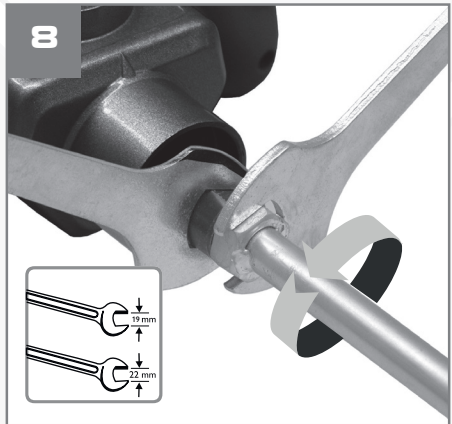

Switch















REF.		V	Hz	RPM	W		 Ø MÁX.	 L	 Ø MÁX.	 Kg.		
RUBIMIX-9 N	25940	mm	210/240	50/60	0-650 0-850	1200	M14	Ø 140 mm	600 mm	25-40 kg	5,5 Kg	LpA = 88,3 dB(A) KpA = 3 dB(A) LWA = 99,3 dB(A) KWA = 3 dB(A)*
		inch										
RUBIMIX-9 N UK	25942	mm	110/130	50/60	0-650 0-850	1200	M14	Ø 140 mm	600 mm	25-40 kg	5,5 Kg	LpA = 88,3 dB(A) KpA = 3 dB(A) LWA = 99,3 dB(A) KWA = 3 dB(A)*
		inch										
RUBIMIX-9 N UK	25944	mm	210/240	50/60	0-650 0-850	1200	M14	Ø 140 mm	600 mm	25-40 kg	5,5 Kg	LpA = 88,3 dB(A) KpA = 3 dB(A) LWA = 99,3 dB(A) KWA = 3 dB(A)*
		inch										
RUBIMIX-9 N USA	25948	mm	110/130	50/60	0-650 0-850	1200	M14	Ø 140 mm	600 mm	25-40 kg	5,5 Kg	LpA = 88,3 dB(A) KpA = 3 dB(A) LWA = 99,3 dB(A) KWA = 3 dB(A)*
		inch										
RUBIMIX-9 N AUS	24954	mm	210/240	50/60	0-650 0-850	1200	M14	Ø 140 mm	600 mm	25-40 kg	5,5 Kg	LpA = 88,3 dB(A) KpA = 3 dB(A) LWA = 99,3 dB(A) KWA = 3 dB(A)*
		inch										
RUBIMIX-9 N 	26958	mm	210/240	50/60	0-650 0-850	1200	M14	Ø 140 mm	600 mm	25-40 kg	7,8 Kg	LpA = 88,3 dB(A) KpA = 3 dB(A) LWA = 99,3 dB(A) KWA = 3 dB(A)*
		inch										
RUBIMIX-9 N + 	24986	mm	210/240	50/60	0-650 0-850	1200	M14	Ø 140 mm	600 mm	25-40 kg	5,6 Kg	LpA = 88,3 dB(A) KpA = 3 dB(A) LWA = 99,3 dB(A) KWA = 3 dB(A)*
		inch										
RUBIMIX-9 N USA + 	24949	mm	110/130	50/60	0-650 0-850	1200	M14	Ø 140 mm	600 mm	25-40 kg	5,6 Kg	LpA = 88,3 dB(A) KpA = 3 dB(A) LWA = 99,3 dB(A) KWA = 3 dB(A)*
		inch										

REF.		V	Hz	RPM	W		 Ø MÁX.	 L	 Ø MÁX.	 Kg.		
RUBIMIX-9 N PLUS	26922	mm	230	50/60	0-450 0-780	1800	M14	Ø 160 mm	600 mm	30-60 kg	5,8 Kg	LpA = 88,3 dB(A) KpA = 3 dB(A) LWA = 99,3 dB(A) KWA = 3 dB(A)*
		inch										
RUBIMIX-9 N PLUS USA	26923	mm	120	50/60	0-450 0-780	1800	M14	Ø 6"	23 5/8"	30-60 kg	5,8 Kg	LpA = 88,3 dB(A) KpA = 3 dB(A) LWA = 99,3 dB(A) KWA = 3 dB(A)*
		inch										
RUBIMIX-9 N PLUS 	26924	mm	230	50/60	0-450 0-780	1800	M14	Ø 160 mm	600 mm	30-60 kg	8,2 Kg	LpA = 88,3 dB(A) KpA = 3 dB(A) LWA = 99,3 dB(A) KWA = 3 dB(A)*
		inch										

\* De acuerdo con la Directiva sobre el ruido / According to the Noise Directive / En accord avec la Directive sur le bruit / D'accord amb la Directiva sobre el soroll / De acordo com a Directiva sobre o ruído / Secondo la direttiva sul rumore / Gemäß der Lärmrichtlinie / Volgens de Geluidsrichtlijnen / Ifølge støjrædiktivet / Согласно Директиве о шуме / Gürültü Direktifine Göre / zgodnie z dyrektywą o poziomie hałasu / Meludirektivini mukaisesti IV souladu se směrnicemi o sířeni hluku a vibraci.



Úsese guantes de seguridad / Always wear safety gloves / Utiliser des gants de sécurité / Useu guants de seguretat / Usar luvas de segurança / Usare guanti di sicurezza / Schutzhandschuhe tragen / Gebruik veiligheidshandschoenen / Brug beskyttelsehandsker / Использовать защитные перчатки / Koruyucu eldiven giyin / Pracować w rękawicach ochronnych / (κατά την χρήση) να φοράτε πάντα γάντια ασφαλείας / Käytä suojaussineitä / Používejte ochranné rukavice.



Úsese equipos de protección auditiva y ocular / Always wear hearing and eye protection / Utiliser des équipements de protection auditifs et oculaires / Useu equips de protecció auditiva i ocular / Usar equipamento de protecção auditiva e ocular / Usare protettori auditivi e oculari / Augen- und Gehörschutz tragen / Gebruik oor- en oogbescherming / Brug høreværn og øjne beskyttelse / Использовать средства защиты слуха и зрения / İşitme ve göz koruyucu ekipmanları kullanın / Stosować środki ochrony oczu i słuchu / (κατά την χρήση) να φοράτε ιατροσπίδες και γυαλιά προστασίας / Käytä kuulosuojaimia ja suojalaseja / Používejte osobní ochranné pomůcky pro ochranu sluchu a zraku.



Leer manual de instrucciones / Read instruction manual carefully / Lire le manuel d'instructions / Llegir manual d'instruccions / Ler o manual de instruções / Leggere manuale d'istruzione / Bedienungsanleitung sorgfältig durchlesen / Lees de gebruiksaanwijzing / Læs betjeningsvejledningen for brug / Внимательно изучить инструкцию / Kullanım Kilavuzunu okuyun / Przeczytać instrukcję obsługi / Διαβάστε προσεκτικά τις οδηγίες χρήσης / Lue käyttöohjeet / Přečtěte si pozorně protčtete návod k použití.

El valor de vibración del RUBIMIX-9 N / RUBIMIX-9 N PLUS es 2,291-1,929 m/s<sup>2</sup> con una incertidumbre de 1,5 m/s<sup>2</sup>.

- El valor total declarado de vibración se ha medido según un método de ensayo normalizado y puede usarse para comparar una herramienta con otra.
- El valor total declarado de vibración puede usarse también en una evaluación preliminar de la exposición.
- El valor de emisión de vibraciones durante la utilización real de la herramienta puede ser distinto del valor declarado dependiendo de las condiciones de uso de la herramienta.
- Es necesario identificar las medidas de seguridad para proteger al operador, basadas en una estimación de la exposición en las condiciones reales de utilización (teniendo en cuenta todas las partes del ciclo de funcionamiento, tales como los momentos en que la herramienta está apagada y cuando está funcionando en vacío, además del momento del arranque).

Vibration value of RUBIMIX-9 N / RUBIMIX-9 N PLUS is 2,291-1,929 m/s<sup>2</sup> with an uncertainty of 1.5 m/s<sup>2</sup>.

- The total value of said vibration is measured according to a standardized test method can be used to compare one with another tool.
- The total declared value of vibration can also be used in a preliminary assessment of exposure.
- The vibration emission value during actual use of the tool can differ from the declared value depending on the conditions of use of the tool.
- You need to identify security measures to protect the operator, based on an estimate of exposure in actual use (taking into account all parts of the operating cycle such as the times when the tool is switched off and when idling in addition to the starting time).

La valeur de vibration du RUBIMIX-9 N / RUBIMIX-9 N PLUS est de 2,291-1,929 m/s<sup>2</sup> avec une marge d'erreur de 1,5 m/s<sup>2</sup>.

- La valeur totale de vibration déclarée a été déterminée par l'intermédiaire d'une méthode d'essai normalisée qui permet la comparaison avec d'autres outils.
- La valeur totale de vibration déclarée peut être également utilisée lors d'une évaluation préliminaire de l'exposition.
- La valeur d'émission des vibrations durant l'utilisation réelle de l'outil peut être différente de la valeur déclarée et dépend des conditions d'utilisations.
- Il est nécessaire d'identifier les mesures de sécurité pour protéger l'opérateur, basées sur une estimation d'exposition dans les conditions réelles d'utilisation (tout en tenant compte de toutes les parties du cycle de fonctionnement, telles que les périodes où l'outil est à l'arrêt, durant son fonctionnement à vide, en plus du démarrage du contacteur).

El valor de vibració de la RUBIMIX-9 N / RUBIMIX-9 N PLUS es de 2,291-1,929 m/s<sup>2</sup> amb una incertesa de 1,5 m/s<sup>2</sup>.

- El valor total de vibració declarat ha estat mesurat segons un mètode d'assaig normalitzat i pot usar-se per comparar una eina amb una altra.
- El valor total de vibració declarat pot usar-se també en una avaluació preliminar de l'exposició.
- L'emissió de vibracions durant l'ús real de l'eina pot ser diferent del valor total declarat, segons la manera com s'usa l'eina.
- Cal identificar mesures de seguretat per protegir l'operador, que es basin en una estimació de l'exposició a les condicions reals d'utilització (tenint en compte totes les parts del cicle de funcionament, com ara el temps en que l'eina està apagada i quan està funcionant en buit, a més del temps d'arrancada).

O valor de vibração do RUBIMIX-9 N / RUBIMIX-9 N PLUS é 2,291-1,929 m/s<sup>2</sup> com uma incerteza de 1,5 m/s<sup>2</sup>.

- O valor total declarado de vibração foi medido segundo o método de ensaio normalizado e pode usar-se para comparar uma ferramenta com outra.
- O valor total declarado de vibração pode usar-se também numa avaliação preliminar da exposição.
- O valor de emissão de vibrações durante a utilização real da ferramenta pode ser diferente do valor declarado dependendo das condições de uso da ferramenta.
- É necessário identificar as medidas de segurança para proteger o operador. Baseadas numa estimativa da exposição nas condições reais de utilização (tendo em conta todas as partes do ciclo de funcionamento, tais como os momentos que a ferramenta está desligada e quando está a funcionar em vazio, além do momento do arranque).

Il valore di vibrazione della macchina RUBIMIX-9 N / RUBIMIX-9 N PLUS è 2,291-1,929 m/s<sup>2</sup> con una incertezza di 1,5 m/s<sup>2</sup>.

- Il valore totale di vibrazione dichiarato è stato misurato secondo un metodo di prova normalizzato e può essere utilizzato per comparare un attrezzo di lavoro con un altro.
- Il valore totale di vibrazione dichiarato può usarsi anche in una valutazione preliminare della esposizione.
- La emissione di vibrazioni durante l'uso reale dell'attrezzo può essere diverso del valore totale dichiarato dipendendo dalla forma di come si usa l'attrezzo.
- È necessario identificare misure di sicurezza per proteggere l'utente, che si basino in una stima dell'esposizione nelle condizioni reali di utilizzo (tenendo in considerazione tutte le parti del ciclo di funzionamento come il tempo che l'attrezzo rimane spento e quando sta funzionando girando a vuoto oltre al tempo di messa in moto).

Die Vibrationsbelastung beträgt beim RUBIMIX-9 N / RUBIMIX-9 N PLUS 2,291-1,929 m/s<sup>2</sup>, bei einer Ungenaukeitsrate von 1,5 m/s<sup>2</sup>.

- Der angegebene Gesamtvibrationswert wurde mit einer genormten Prüfmethode gemessen und kann herangezogen werden, um Werkzeuge miteinander zu vergleichen.
- Der angegebene Gesamtvibrationswert kann auch für eine vorherige Abschätzung des Vibrationsrisikos herangezogen werden.
- Der Vibrationsemissionswert während der tatsächlichen Verwendung des Werkzeugs kann in Abhängigkeit der Einsatzbedingungen vom angegebenen Wert abweichen.
- Es ist erforderlich, Sicherheitsmaßnahmen zum Schutz des Bedieners zu benennen, die auf einer Einschätzung des Risikos unter realen Einsatzbedingungen beruhen (wobei alle Abschnitte des Betriebsablaufs zu berücksichtigen sind, z. B. die Phasen, in denen das Werkzeug abgeschaltet ist, und wenn es im Leerlauf läuft, sowie die Anlaufphase).

De trillingswaarde van de RUBIMIX-9 N / RUBIMIX-9 N PLUS is 2,291-1,929 m/s<sup>2</sup> met een spelving van 1,5 m/s<sup>2</sup>.

- De totale waarde van de vibratie wordt gemeten volgens een gestandaardiseerde testmethode die gebruikt kan worden om gereedschappen met elkaar te vergelijken.
- De totale aangegeven trillingswaarde kan ook gebruikt worden in een voorlopige blootstellingsbeoordeling.
- De trillingsemissiewaarde tijdens het gebruik van het gereedschap kan, afhankelijk van de gebruiksvoorwaarden van het gereedschap, afwijken van de opgegeven waarde.
- Het is voor de gebruiker noodzakelijk om veiligheidsmaatregelen in acht te nemen die gebaseerd zijn op een gemiddelde aan werkelijke blootstelling (hierbij rekening houdend met alle delen van de werkingscyclus).

Vibrations værdi af RUBIMIX-9 N / RUBIMIX-9 N PLUS er 2,291-1,929 m/s<sup>2</sup> med en usikkerhed på 1,5 m/s<sup>2</sup>.

- Den samlede værdi af nævnte vibrationer måles i overensstemmelse med en standardiseret test metode, som kan bruges til at sammenligne den ene med et andet værktøj.
- Den samlede deklarerede vibrations måling kan også bruges i en foreløbig vurdering af eksponeringen af vibrationer.
- Det vibrationsniveau ved reelt brug af værktøjet kan afvige fra den angivne værdi, afhængig af betingelserne for anvendelse af værktøjet.
- Du er nødt til at checke sikkerhedsforanstaltninger for at beskytte operatoren, baseret på en vurdering af eksponering i reelt brug (I betragtning af alle dele af drifts cyklusens såsom tidsrum, når værktøjet er slukket, og når tomgang ud over den starttid).

Уровень вибрации RUBIMIX-9 N / RUBIMIX-9 N PLUS составляет 2,291-1,929 m/s<sup>2</sup> с погрешностью 1,5 m/s<sup>2</sup>.

- Общий заявленный уровень вибрации был измерен способом испытаний и может быть использован для сравнения с другим инструментом.
- Общий заявленный уровень вибрации может быть также использован для предварительной оценки экспозиции.
- Уровень вибрации во время использования оборудования может отличаться от заявленного в зависимости от условий использования оборудования.
- Необходимо определить меры по защите пользователя, на основе условий реального использования оборудования (на всех стадиях цикла использования – выключенное состояние, запуск, работа в холостую).

**Titrešim deđerı RUBIMIX-9 / RUBIMIX-9 PLUS 2,291-1,929 m/s2 kesin olmamakla birlikte 1.5 m/s2 dir**

- Bahsedilen vibrasyon toplam deđerı başka bir araç ile karşılařtırmak için kullanılan standart bir test yöntemine uygun olarak ölçülmüřtür.
- Titrešimin toplam deperi bir ön deđerlendirme olarak kullanılabilir.
- Makinenin mevcu kullanım sırasındaki titrešim emisyon deđerı makinenin kullanım kořullarına baęlı olarak beyan edilen deđere göre farklılık gösterebilir.
- Bu operatörü korumak için güventik önlemlerini tespit etmek gerekmektedir. Gerçek kullanım sırasında maruz kalmalar tahmine dayalıdır.

**Wartość wibracji dla mieszarek RUBIMIX-9 / RUBIMIX-9 PLUS wynosi 2,291-1,929 m/s2 przy niepewności pomiaru równej 1,5 m/s2.**

- Deklarowana całkowita wartość wibracji została ustalona na podstawie pomiarów dokonanych metodą znormalizowaną, i można z niej korzystać przy porównywaniu narzędzi między sobą.
- Deklarowaną całkowitą wartością wibracji można stosować także do wstępnej oceny narażenia.
- Rzeczywista emisja wibracji w czasie pracy narzędzia może różnić się od wartości deklarowanej w zależności od warunków jego użytkowania.
- Należy określić środki bezpiecznej pracy operatora, w oparciu o ocenę narażenia w rzeczywistych warunkach pracy (uwzględniając wszystkie fazy cyklu pracy takie jak czas, w jakim narzędzie pozostaje wyłączone, czas pracy na biegu jałowym, poza momentem uruchamiania).

**Standardin mukaiset tärinäarvot ovat RUBIMIX-9 N / RUBIMIX-9 N PLUS mallien osalta 2,291-1,929 m / s2 jonka mahdollinen vaihtelu on 1.5 m / s2.**

- Tämä tärinäarvo on mitattu standarditestin mukaan ja niitä voi käyttää työkalujen vertaamiseen keskenään.
- Ilmoitettua tärinän kokonaisarvoa voidaan käyttää alustavassa arvioinnissa alitustumiselle.
- Tärinäpäästöarvo varsinaisen käytön aikana voi olla poiketa ilmoitetusta, riippuen miten työkalua käytetään.
- Saattaa olla tarpeen määrittellä käyttäjälle turvatoimia, jotka perustuvat alitustumisen arvioon todellisissa käyttöolosuhteissa (otetaan huomioon kaikki osat toimintasyklillä, kuten käyntiaika ja tyhjääkäyntiaika sekä aloitusaika).

**Hodnota vibraci mchadel RUBIMIX-9 N / RUBIMIX-9 N PLUS je 2,291-1,929 m/s2 s odchylkou 1,5 m/s2.**

- Deklarovaná hodnota vibraci byla naměřena dle standardizovaných postupů a je možné ji použít pro srovnání s ostatními stroji.
- Celkovou naměřenou hodnotu vibraci je možné použít pro předběžné posouzení rizik.
- Přenesení skutečný stupeň vibraci během práce se strojem se může lišit od naměřených hodnot v závislosti na způsobu použití stroje.
- Na základě odhadu rizik při reálném provozu je nezbytné určit ochranné pracovní pomůcky pro bezpečnost a ochranu zdraví obsluhy stroje. V úvahu je třeba vzít všechny fáze použití stroje – tj. spouštění a vypnutí, provoz na prázdnou, pracovní režim a dobu potřebnou k zastavení stroje.

**Vibracijski faktor za RUBIMIX-9 N / RUBIMIX-9 N PLUS iznosi 2,291-1,929 m/s2 s odstupanjem od 1.5 m/s2.**

- Ukupan vibracijski faktor mjeri se po standardiziranoj metodi testiranja kojom se može usporediti više alata.
- Ukupan deklarirani vibracijski faktor može se koristiti i za preliminarnu procjenu izlaganja.
- Ovisno o specifičnim uvjetima pod kojima se koristi pojedini alat, vrijednost emitiranja vibracija tijekom uporabe alata može odstupati od deklarirane vrijednosti.
- Temeljem procjene izlaganja tijekom uporabe, i uzevši u obzir sve faze radnog ciklusa, kao što su razdoblja dok je alat isključen ili je u pripravnosti (tzv. prazan hod) nakon uključivanja, potrebno je utvrditi sigurnosne mjere zaštite operatera.



www.rubi.com/warranty

RUBI

## ES GARANTÍA DE 2 AÑOS

La garantía cubre todo defecto de fabricación o montaje de acuerdo con la ley vigente. Quedan excluidas de garantía las averías producidas por uso indebido, sobrecargas, incumplimiento de las instrucciones de utilización y desgaste normal. La manipulación por personal ajeno a nuestro Servicio Oficial ocasiona la pérdida de garantía. Para cualquier reclamación, es imprescindible acompañar el presente documento y el comprobante de compra.

## DE 2 JAHRE GARANTIE

Die Garantie deckt - in Übereinstimmung mit den geltenden Rechtsvorschriften - sämtliche Herstellungs- oder Montagefehler. Von der Garantie ausgeschlossen sind Schäden, die durch unsachgemäßen Gebrauch, Überlastung, Nichtbefolgung der Gebrauchsanweisung und normalen Verschleiß auftreten. Reparaturen, die nicht von unserem offiziellen Kundendienst durchgeführt wurden, haben den Verlust der Garantie zur Folge. Bei eventuellen Reklamationen sind diese Garantieurkunden und die Kaufbestätigung vorzulegen.

## EL 2 JAAR GARANTIE

H eynvoering kalumteit oerdoeltoete eadtuwke katoekwous i eynvoertoothous oadtuwke me tin ixtiowoua vouoetha. Efaowoua oi bldhous pou trokooouva ató kati xhrono utepoewhous, mh tporoua tw othnlyo xhronos kai qwtoboiatiki qeopa. O xhronos ató tporoooua pou óev avhkei ató óiko mous Emptioou diktuou Ekwymptiothous. Pátwon epei oav otredekwoua tin awtáwke tis eynvothous. Otredekwoua tin awtáwke tis eynvothous, tpekte va oavodeueta ató to tporón eynpouo kai tin awtodeiktí eynpouó.

## LU 2 GADVA GARANTUJA

Garantija leiver visas rozabomas vai montesanas defektus saskana ar pasafoso likumodouanu. Ta netiever bojatumas, kas raditi neparabizas lieiosanas rezultata, pafosidzes, neparabizas instrukcijas lieivrosanas rezultata, vai parastas nolietotibas rezultata. Parvietošana vai ietekmēšana, ko veic kāda cita persona, kura nav mī Mākszar-Servisa personāla, šo garantiju padarīs par spēku neesmu. Lai izvirzitu jebkādu prasību, šī dokumenta uzrādīšana kopā ar priekšskatas ņeku ir absolūti jābūtu.

## HU 2 ÉV GARANCIA

A garancia ényvés minden gyártási és összeszerelési hiba esetén az ényvében lévő törvénynek megfelelően. Jóváhíási feltelességnk nem áll fent, ha a hiba reidelésének hasznalat, szakszerűtlen kezelés, túlerelés, a használat utolésban betartástól eltérő használat vagy ter-mészetes elkopásból adódik. Amennyiben garanciális tő állt nem a mi Mākszar-veznök végé a javítást a hibáért ényvét veszi. Bármely reklamációnhoz a jelen dokumentum mellett a vásárlásakor kapott ízelesi bizonylatot is be kell mutatni.

## EN 2 YEARS WARRANTY

The guarantee covers all manufacturing or assembly defects in accordance with current legislation. It does not cover damage or breakdown caused by improper use, overloading, incorrect following of the instructions for use, or normal wear and tear. Handling or tampering by any person other than our Official Service personnel will invalidate this guarantee. For lodging any complaint, the presentation of this document together with the purchase receipt is absolutely essential.

## NL 2 JAAR GARANTIE

De garantie dekt alle fabrieks- of montage-defecten volgens de van toepassing zijnde wet. Alle schade ten gevolge van onvakkundig gebruik, zowel als overbelasting, het niet opvolgen van de gebruiksvorschriften en slijtage, valt buiten deze garantie. De manipulatie door personeel dat niet tot onze Officiële Service behoort, betekent het verlies van deze garantie. Voor elke vorm van reclamatie dient men dit document te vergezellen van het aankoopbewijs.

## FI AMMATTIKÄYTTÖSSÄ TAKUU 24 KUUUKAUITA KUUUKAUITA

Takuu kattaa kaikki seisaisten vikaen korjaukset, jotka aiheutvat valmistus- tai konstruktiovirheistä, normaaliarvoinen lään mukaisesti. Väärän käsittelyn tai käytön, ylikuumuutuksen, käyttöohjeiden laiminlyömisien ja normaalien kulutusten aiheuttamia vaurioita takuu ei korvaa. Päättämme o-lauden käyttöyöä takuusestausta, mikäli korjauksia on yhtäaika herättö, jka ei ole valmistettu edustajamme. Tämä takuudetus ja asiakas-tä taku, josta löy lään osapuu, on esitettävä takuuevakuutus-tien yhteydessä.

## SV 2 ÅRS GARANTI

Garanti omfattar fel som beror på fabriksfel eller monteringsfel i överensstämmelse med gällande lag. Från garantin undantags även över framtillade av otillbörlig användning, överbelastning, bristande efterhåttelse av användningsinstruktionerna och normalt slitage. Ändringar gjorda av andra personer än sådana från vår officiella serviceavdelning gör att garantin inte omfattar dessa fel. För varje reklamation är det oumbärligt att den behövs av detta dokument samt av köpnotan.

## RD 2 ANI GARANTIE

Garantia acopera toate defectele de fabricatie sau de asamblare in concordanta cu legislatia in vigoare. Garantia nu se acorda in cazul defectelor cauzate de folosirea in mod neconspunator a produselor, supra-solicitari, situatii in care structurile de folosire nu sunt respectate sau in cazul uzurii. Inlocuirea de a repara produsul de catre orice alta persoana decat personalul nostru autorizat va duce la pierderea garanti. Pentru lansarea unei plangi este necesara prezentarea accesui document, insozit de documentele ce atesta utilizatiunea produsului (factura si chitanță bonul fiscal).

## FR GARANTIE 2 ANS

La garantie couvre tous les vices de fabrication ou de montage conformément à la loi en vigueur. Ne sont pas couverts par la garantie : les pannes dues à un usage incorrect, à des surcharges, ou au non-respect des instructions d'utilisation et à l'usage normal. La manipulation par des personnes n'appartenant pas à notre Service Officiel Service Après Vente Official la garantie. Pour toute réclamation, il est indispensable de présenter ce document et le bon d'achat.

## DA 2 ÅRS GARANTI

Garantien dækker fabriktions- og monteringsfejl ifølge de gældende love. Garantien dækker ikke ved forkert brug, overbelastning, hvis instruktione ikke følges samt almindeligt slid. Udfrans den reparation af personer der ikke er fra vores Officielle Service, ophaves garantien. Ved reklamationer skal garantibeviset samt købskvitteringen medbringes.

## CZ ZÁRUKA 2 ROKY

Záruka se vztahuje na vady materiálu a vesikere výroby nebo montáží vady v souladu s platným zákonem. Ze záruky jsou vyloučeny závady způsobené nesprávným užíváním, přetížením, nedodržení pokynů obsažených v návodu. Záruka se rovněž nevztahuje na dily podléhající opotřebení nebo běžné opotřebení stroje. Zásan zákazkem nebo třetími osobami, které nepracují pro náš oficiální servis, použiti cizích dílu pro montáž jsou důvodem pro zrušení záručního práva. Pro jakoukoli reklamaci se vyžaduje předložit tento doklad a doklad o koupi.

## LT 2 METŲ GARANTIJA

Garantija galioja visiems gamybos bei surinkimo defektams galiojančią istatymų ribose. Garantija negalioja, jeigu defektai ar sugedimas buvo sąlygotas netinkamo naudojimo, perkrovimo, netinkamo instrukcijų laikymosi, ar įprasto nusidėvėjimo. Garantija netenkia, jeigu taisyklas ar kitokią intervjenciją atleika ne mūsų oficialaus serviso darbuotojai. Pretenzijos priimamos tik kai pateiktas šis dokumentas bei pir-kimo kvitas.

## HR 2 GODIŠNJE JAMSTVO

Jamstvo pokriva sve greške u izradi i montazi, ukludno vazećen zakonodavstvu, izkludno sa iskludjen iz jamstva svi kvarovi uzrokovani neprikladnom uporabom, preopterećenjem, nepoštivanjem uputa za uporabu i instalaciju te uboljavanom potrošnjom sastavnih dijelova. Bilo kakva intervencija oslobo koje nisu zaposlene kod ovlaštenog tehničara i servisa uzrokuje automatski gubitak jamstva i prava koji iz njega proizlaze. Za bilo koju intervenciju predviđenu ovim jamstvom, potrebno je priložiti ovaj certifikat i pravovaljan račun.

