



Model No. PWSTMEA

Operator's Manual EDGER ATTACHMENT Wheeled String Trimmer Mower

Look inside for:

	Page(s)
Safety Definitions	2
Important Safety Information	3-4
Product Specifications	5
Parts & Features	5
Assembly	5-6
Operation	6-8
Maintenance	8-9
Troubleshooting	10
Technical Service	10
Warranty	11



Record the following for future reference:

Mfg. Date Code : _____

Date of Purchase: _____ **Attach a copy of your sales receipt.**

Consumer Toll Free Number: 1-800-737-2112

Refer to the website for electronic manual and parts book.

www.powermateoutdoor.com

IMPORTANT:

Thank you for purchasing this Powermate® Edger Attachment.

This manual provides complete instructions for safely operating, and maintaining your Edger Attachment.

Read and save these instructions. Refer to this manual each time before using your Edger Attachment.

WARNING: CONTAINS LEAD. May be harmful if eaten or chewed. May generate dust containing lead. Wash hands after use. Keep out of reach of children.

⚠ WARNING: This product can expose you to chemicals including lead, which is known to the State of California to cause cancer and birth defects or other reproductive harm. For more information go to www.P65Warnings.ca.gov.



If you have a question or problem...CALL TOLL FREE: 1-800-737-2112



KEEP THIS MANUAL FOR FUTURE REFERENCE

Safety Definitions











• Save all instructions

Safety Alert Symbols

The information listed below should be read and understood by the operator. We utilize the symbols below to allow the reader to recognize important information about their safety.

 DANGER	Indicates an imminently hazardous situation which, if not avoided, will result in death or serious injury.
 WARNING	Indicates a potentially hazardous situation which, if not avoided, could result in death or serious injury.
 CAUTION	Indicates a potentially hazardous situation which, if not avoided, may result in minor or moderate injury.
NOTICE	Indicates a practice not related to personal injury which, if not avoided, may result in property damage.

Safety Warning Symbols

	Look for this symbol to point out important safety precautions. It means; Attention! Become Alert! Your Safety Is Involved.
	Read, understand and follow operator's manual before operating this machine. Failure to follow directions could result in serious injury.
	Remove all rocks, stones and foreign objects which could be thrown by machine.
	Do not use if children or bystanders are present.
	Rotating blades can cause serious injury. Keep hands, feet and clothing away from blade.
	Wear eye protection complying with ANSI Z87.1 and hearing protection.
	Disconnect spark plug wire when not in use or before servicing, cleaning, or performing maintenance on the unit.
	Engine exhaust contains carbon monoxide, an odorless and deadly gas. NEVER run unit indoors or in a poorly ventilated area.
	Do not touch hot muffler or cylinder. These parts are extremely hot from operation and may remain hot for a short time after operation.
	To reduce risk of fire, clean spilled gas and oil and keep unit free from debris. Gasoline is extremely flammable. Allow machine to cool before refueling.

Important Safety Information

• Save all instructions

Responsibility of Operator

- Carefully read and follow these safety instructions. Failure to do so can result in serious injury.
- Know your product. Read and understand this manual before use. Compare the images to unit. Learn location and function of all controls. Thoroughly understanding the unit before use will result in the best performance and safety.
- Follow all instructions when attaching to the power unit.
- Regularly inspect the Edger. Make sure parts are not bent, damaged, or loose.
- Use this equipment only for its intended purpose of edging grass. Do not use for any other purpose.
- Operate the unit only with guards, shields and other safety items in place and working correctly.
- Service the unit only with authorized or approved replacement parts.
- Complete all unit maintenance and adjustments according to the instruction in this manual.

⚠ WARNING

- Engine exhaust, some of its constituents, and certain vehicle components contain or emit chemicals known to the State of California to cause cancer and birth defects or other reproductive harm.
- To prevent accidental starting when setting up, transporting, adjusting, or making repairs, always disconnect spark plug wire and put wire where it cannot contact the spark plug.

Preparation Safety

⚠ WARNING

- Read, understand and follow all instructions on the machine and in this manual. Be thoroughly familiar with the controls and the proper use of the Edger before starting. Know how to stop the engine quickly.
- Familiarize yourself with all the safety and operating decals on this equipment.
- Thoroughly inspect the area where the Edger is to be used and remove all foreign objects. Your equipment can propel small objects at high speed causing personal injury or property damage. Stay away from breakable objects, such as house windows, auto glass, greenhouses, etc.
- Check that all nuts and bolts are tight and equipment is in good condition.

Operation Safety

⚠ WARNING

- Never allow children or young teenagers to operate the Edger.
- Keep area of operation clear of all bystanders, particularly small children and pets.
- Only allow responsible individuals, who are familiar with the instructions, to operate the Edger.
- Do not operate the Edger while under the influence of alcohol, drugs or other medication which can cause drowsiness or affect your ability to operate this machine safely.
- Do not use this machine if you are mentally or physically unable to operate the machine safely.
- Always wear ANSI compliant safety goggles or safety glasses with side shields when operating Edger to protect your eyes from foreign objects, which can be thrown from the unit.
- Wear appropriate clothing such as a long sleeved shirt or jacket. Also wear long trousers or slacks. Do not wear shorts. Do not wear loose clothing, which could get caught in this equipment.
- Always wear work gloves and sturdy footwear such as leather work shoes or short boots. These will protect ankles and shins from small sticks, splinters, and other flying debris and improve traction.
- It is advisable to wear protective headgear to protect against being struck by small flying particles, hanging branches, twigs, or other objects, which may be unnoticed by the operator.
- Do not put hands or feet near or under rotating parts.
- Exercise extreme caution when operating on or crossing gravel drives, walks or roads. Stay alert for hidden hazards and traffic.
- Exercise caution to avoid slipping or falling. Always be sure of your footing; keep a firm hold on the handle and walk, never run. Never operate the Edger at high transport speeds on slippery surfaces.
- Look behind and use care when reversing Edger.
- Never operate the Edger without good visibility or light.

⚠ DANGER

- Do not run the engine indoors or inside a closed area. The exhaust fumes are dangerous, containing CARBON MONOXIDE, an ODORLESS AND DEADLY GAS.
- Never leave the Edger unattended when the engine is running. Stop the engine and make sure all moving parts have stopped.
- Do not overload the Edger capacity by attempting to till too deep at too fast a rate.
- If the Edger should start to vibrate abnormally, stop the engine, disconnect the spark plug wire and prevent it from touching the spark plug. Check immediately for the cause. Vibration is generally a sign of trouble.
- Watch for holes, ruts, bumps, or other rough ground. Tall grass can hide obstacles.

Important Safety Information (CONTINUED)

• Save all instructions

Fuel Safety

⚠ WARNING

- Gasoline is extremely flammable and gasoline vapors can explode if ignited. Handle with care.
- Use an approved container.
- Check fuel supply before each use, allowing space for expansion as the heat of the engine and/or sun can cause fuel to expand.
- Fill fuel tank outdoors with extreme care. Never fill fuel tank indoors.
- Never remove gas cap or add fuel with the engine running. Allow engine to cool before refueling.
- Do not smoke while refueling.
- After refueling, replace fuel tank cap securely and wipe up spilled fuel.

Storage Safety

- Always refer to the operator's manual instructions for important details if the Edger is to be stored for an extended period.
- Never store the Edger with fuel in the fuel tank inside a building where ignition sources are present such as water heaters, space heaters, clothes dryers, etc.
- To reduce fire hazard, keep Edger free of grass, leaves or other debris build-up
- Allow the engine to cool before storing in any enclosure.

Repair, Maintenance, and Adjustment Safety

- After striking a foreign object, stop the engine. Remove the wire from the spark plug and keep the wire away from the plug to prevent accidental starting. Thoroughly inspect the Edger for any damage. If damaged, have the equipment repaired by a trained technician before restarting and operating.

⚠ WARNING

- Stop the engine before cleaning, repairing or inspecting the unit. Make sure all moving parts have stopped. Let the engine cool, disconnect the spark plug wire and move it away from the spark plug.
- Never attempt to make any adjustments while the engine is running except when specifically recommended by the manufacturer.
- Keep the Edger in a safe working condition. Check all fasteners at frequent intervals for proper tightness.
- When servicing or repairing the Edger, do not tip the machine over or up unless specifically instructed to do so in this manual. Service and repair procedures can be done with the Edger in an upright position. Some procedures will be easier if the machine is lifted on a raised platform or working surface.
- Use only original equipment or authorized replacement parts.
- Never tamper with safety devices. Check their proper operation regularly.
- Do not change the engine governor setting or over-speed engine.
- Clean and replace safety and instruction decals as necessary.
- To guard against engine over-heating, always have engine debris filter mounted and clean.

Children Safety

⚠ WARNING

- Tragic accidents can occur if the operator is not alert to the presence of children.
- Keep children out of the edging area and under the watchful care of a responsible adult.
- Never assume that children will remain where you last saw them.
- Be alert and turn Edger off if children enter the area.
- Before and while moving backwards, be aware of small children.
- Never allow children to operate the Edger.
- Use extra care when operating near blind corners, shrubs, trees, or other objects that may obstruct vision.

Product Specifications

• Save all instructions

UNIT WEIGHT	8 pounds (4 kg)
CUTTING DEPTHS	0-2.5 inches (0-63 mm)
BLADE DIAMETER	.8 inches (203 mm), 2 point
BLADE CENTER HOLE DIAMETER	1.0 inches (25.4 mm)
ENGINE IDLE SPEED	3,000 + / - 300 RPM
GEAR BOX LUBRICANT	Lithium Complex Moly Grease NLGI 1 or NLGI 2

Parts & Features

• Save all instructions



If you need assistance or find any parts missing,
CALL TOLL FREE: 1-800-737-2112

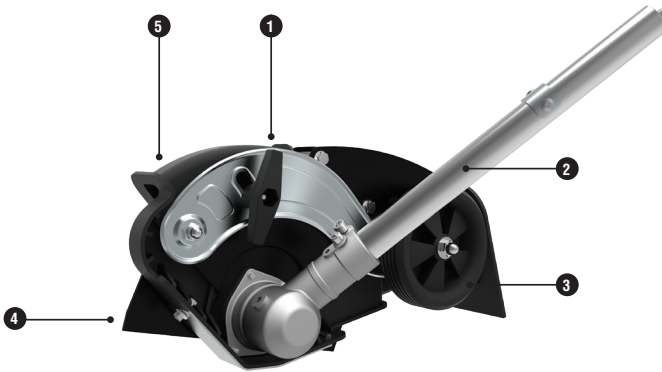

1. **DEPTH CONTROL KNOB** - Knob on left side which when loosened allows the depth wheels to be adjusted and thus controls the cutting depth of the blade.
2. **SHAFT TUBE** - Connects the Edger attachment to the power unit. A splined shaft is located inside.
3. **WHEELS** - Supports and regulates the height of the cutter head and blade.
4. **BLADE** - Rotates at high speed to cut vegetation next to sidewalks and curbs. Use extreme caution when the blade is in motion.
5. **BLADE GUARD AND FLEXIBLE DEFLECTOR** - Encloses the blade to prevent objects from being discharged towards the operator. Always keep these in place.

Assembly

• Save all instructions



If you need assistance or find any parts missing,
CALL TOLL FREE: 1-800-737-2112

Read and follow the assembly instructions. Do not discard any parts or materials until the unit is assembled. References to the right or left side of the Edger are from the viewpoint of the operator's position behind the Edger.

⚠ WARNING

Do not operate Edger if it is damaged or not completely and correctly assembled. Before doing any assembly or maintenance to the unit, remove the wire from the spark plug. Always wear ANSI compliant safety glasses with side shields while assembling the Edger.

Assembly (CONTINUED)

• Save all instructions

TOOLS REQUIRED:

- L shaped 5 mm hex wrench (supplied)
- One adjustable or 10 mm wrench
- Phillips screwdriver

CARTON CONTENTS:

- Edger attachment
- Edger operator's manual
- Shaft and tube assembly
- Phillips head screw
- L shaped Allen wrench

A Edger Assembly

NOTE: Refer to Figure 1-3 when following steps below:

1. Install the end of the splined shaft and tube containing the small hole into the gearbox housing. Align the shaft and tube.
2. Push tube into the gearbox housing and align tube hole to threaded hole in housing. (See Fig. 1)
3. Using a Phillips screwdriver, install screw into threaded housing hole until the screw's head contacts the housing surface. Do not overtighten. (See Fig. 2)
4. Using the provided hex wrench and a 10 mm or adjustable wrench, tighten clamp screw to secure the tube to the gearbox housing. (See Fig. 3)

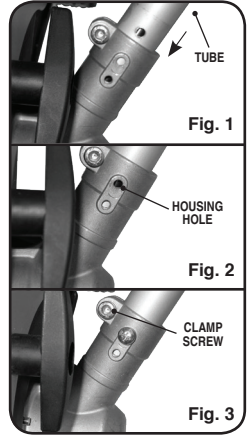

B How to Install the Edger Attachment

NOTE: Refer to Figure 4-6 when following steps below:

1. Install the Edger attachment into the clutch housing with the metal saddle engaging the clutch housing. If the unit will not fully insert into the housing opening, turn the edger blade slightly by hand. This will help align the shaft-to-engine splines. (See Fig. 4-5)
2. Screw the camlock inward and rotate the handle to clamp the tube to the housing. Try to rotate the tube within the housing. If you can rotate the tube at all, unlock the camlock handle and screw inward an additional one half turn. Rotate the handle to clamp the tube. Recheck the tube tightness and repeat if necessary. (See Fig. 5)
3. Depress the finger control on the right upper handle. By depressing the finger control, the head becomes unlocked and can be swiveled up to 30 degrees. Upon release of the finger control, a pin will lock the Edger into the desired position. Swiveling the Edger to the right, positions the Edger to the (right) side and allows the blade to cut straight in the direction of travel. (See Fig. 6)

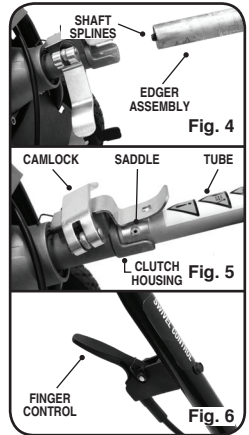

Operation

• Save all instructions

A Before Starting the Engine

WARNING

Before starting engine, read operator's manual. Become familiar with location and function of all controls. Know how to stop the engine quickly.

1. Unit has been assembled and installed according to all instructions.
2. Unit has been inspected for any damaged or missing components.

Operation (CONTINUED)

• Save all instructions

A Before Starting the Engine (CONTINUED)

3. The wheels are adjusted to provide the desired depth of cut. Assure the depth control knob is tight.
4. Pivot Edger attachment to 30 degree position to the right-hand side using finger release control. (See Fig. 6)

⚠ WARNING

Keep all bystanders, especially CHILDREN, away during operation.

B How to Operate the Edger

⚠ DANGER

Never run engine indoors or in a poorly ventilated area. Engine exhaust contains CARBON MONOXIDE, an ODORLESS and DEADLY gas.

⚠ WARNING

Debris thrown from Edger can cause severe eye damage. Always wear ANSI compliant safety glasses or eye shields when operating Edger. If you wear eyeglasses, put an OSHA certified Wide-Vision Safety Mask over your eyeglasses.

C Starting the Edger

1. Start the engine per the (PWSTM4317) operator manual instructions.
2. Let the engine run at idle speed for two minutes. At idle speed the centrifugal clutch does not engage the Edger blade.

⚠ WARNING

If the blade turns with the engine at idle speed, do not use the Edger until the engine idle speed is adjusted to a slower speed so the blade does not rotate. Contact a servicing dealer if required.

3. Slowly increase the engine speed to full throttle. This engages the clutch and causes the blade to rotate.
4. It is recommended that the Edger be used with the engine at full throttle. This yields best performance and maintains cooling air flow for the engine. Lower engine speeds can be used when required.

D Stopping the Edger

1. Release the throttle lever and allow the engine to idle for a few moments. The Edger blade will not rotate with the engine at idle speed.
2. Move the ignition switch to the "STOP" position.

E How to Change the Edger Cutting Depth

⚠ WARNING

To avoid personal injury, never adjust the cutting depth when the engine is running. Stop the engine, adjust the cutting depth, then restart the engine.

1. Loosen knob and rotate the wheel assembly upward or downward to regulate the cutting depth of the blade. Retighten knob before operating. (See Fig. 7)

NOTE: Cutting depth setting will position the blade from above the surface of the ground level to up to 2.5 inches (63 mm) deep.

NOTICE

Do not overload the Edger capacity by attempting to edge too deep at too fast a rate. To edge at deeper settings, make multiple passes, first cutting at shallow depths.

⚠ WARNING

Use extreme caution when edging along a curb. Make sure the unit is balanced and stable. Make sure of your footing. Stay alert for traffic or other hazards.

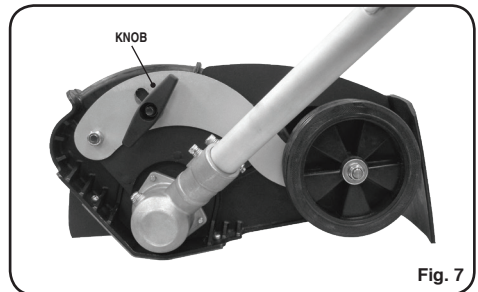

Operation (CONTINUED)

• Save all instructions

F Edging Tips

⚠ WARNING

Read the operator's manual. Know location and functions of all controls. Keep all safety devices and shields in place. Never allow children or un instructed adults to operate the Edger. Keep bystanders away from machine. Keep away from the blade and all rotating parts, which can cause injury.

- Edging is best performed when conditions are dry. If the soil is too wet, dirt becomes packed around the blade causing premature wear and poor performance.
- If dirt does become packed around the blade, stop the engine and remove the wire from the spark plug. Remove the packed dirt and debris from the blade.
- For deep edging, first cut at shallow depths. Then, cut at greater depths until the desired depth is obtained.
- Edging can be customized by varying the number of passes and the distance between the blade and the edge of sidewalk, driveway or curb.

Maintenance

• Save all instructions

A Maintenance Schedule

⚠ WARNING

Before performing any maintenance, turn engine off and remove the wire from the spark plug to prevent accidental starting and serious injury.

NOTE: The warranty on this Edger does not cover items that have been subjected to operator abuse or negligence. To receive full value from the warranty, the operator must maintain the Edger as instructed in this manual, and only use genuine replacement parts. The following table lists required periodic maintenance.

PERIODIC MAINTENANCE SCHEDULE - Fill in dates as you complete regular service

SERVICE RECORDS	BEFORE EACH USE	AFTER EVERY 10 HOURS OF USE	AFTER EVERY 25 HOURS OF USE	BEFORE EACH SEASON	BEFORE STORAGE
Check guard and flexible shield for cracks or damage	√	√		√	
Clean debris from unit	√			√	√
Lubricate all pivot points		√		√	√
Check fasteners for tightness		√		√	
Check blade for wear or damage replace if necessary	√				
Lubricate wheel axles			√	√	√
Gearbox lubricant (Fill to approximately 60% full)			√	√	

⚠ CAUTION

NOTE: Re-check tightness of all fasteners after first 2 hours of initial use.

1. Inspect engine air filter after every use if operating under dusty conditions. Replace if necessary.
2. Always stop the engine and remove the spark plug wire when performing any maintenance.

⚠ WARNING

Use only GENUINE replacement parts, especially blades. Unapproved parts may damage the unit or result in injury.

Maintenance (CONTINUED)

• Save all instructions

B How to Change the Blade

▲ WARNING

Do not sharpen the blade. Sharpening can damage the blade and cause it to break, which can cause injury to you or to others.

The blade is subject to nicks, scratches, and dents, which will generally not affect function. The blade is also subject to wear – reducing the cutting depth. Replace a worn blade by following the steps below:

NOTE: Only use a replacement blade from the manufacturer. To order spare parts call us at: 1-800-737-2112.

NOTE: Replacing the blade requires one 19 mm wrench and one L-type wrench.

1. Shut off engine.
2. Put on protective gloves.
3. Disconnect the spark plug wire from the spark plug.
4. Insert the L wrench into the opening behind the blade to prevent shaft rotation.
5. Remove the blade locknut that holds the blade to the drive shaft. (See Fig. 8)

NOTICE

The nut has a left handed thread, so the direction of rotation for tightening / loosening is the opposite of that used on common threads.

6. Remove the blade.
7. Replace with new blade from the manufacturer by reversing the above steps.

▲ WARNING

The blade locknut has a nylon inner liner to provide locking resistance. This nut must not be reused if the nut can be fully installed by hand. Replace nut after approximately 10 installations.

NOTE: Tighten the blade locknut to 15 foot-pounds (21 N-m).

C How to Prepare for Storage

▲ WARNING

Never store the Edger indoors with fuel in the fuel tank. Never store in an enclosed, poorly ventilated area where fumes could reach an open flame, a spark or a pilot light (furnace, water heater, clothes dryer etc.). Allow engine to cool before storing unit.

NOTICE

A yearly checkup or tune-up at an authorized service center will make sure that the Edger will provide maximum performance for the next season.

▲ WARNING

1. Disconnect the spark plug before performing maintenance.
2. Maintain Edger with care. Inspect Edger periodically. If Edger is not working properly or damaged, have it repaired by a qualified service center. Clean Edger. Remove all dirt, leaves, debris, etc.
3. Check for misalignment of moving parts, binding of moving parts, broken parts, mounting and any other condition that may affect its operation.
4. Keep guards in place and in working order.
5. A guard or other part that is damaged should be properly repaired or replaced by a qualified service center.
6. Use only genuine Powermate® replacement parts and accessories. Use of any non-Powermate® parts or accessories could lead to injury, damage to the unit, and will void your warranty.
7. Do not remove or modify any parts. Removing or modifying parts could lead to injury, damage the Edger and will void the warranty.
8. When not in use, store Edger indoors in a dry location. Store Edger in a locked area out of the reach of children.
9. Store unit and fuel in area where fuel vapors cannot reach sparks or open flames from water heaters, electric motors, or switches, furnaces, etc.

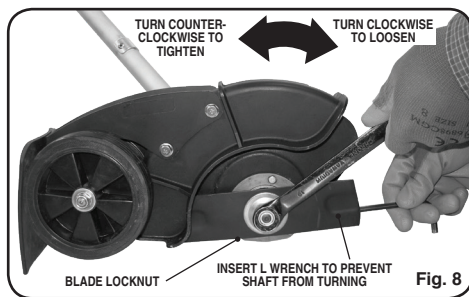

Troubleshooting

• Save all instructions

PROBLEM	POSSIBLE CAUSE(S)	SOLUTION(S)
Excessive vibrations/noise	1. Loose parts 2. Bent blade	1. Tighten all fasteners 2. Replace blade
Blade will not rotate	1. Debris interfering with blade 2. Blade loose	1. Remove debris from around blade 2. Tighten blade nut
Blade rotates when engine is at idle speed	1. Engine idle speed too fast 2. Clutch not functioning properly	1. Adjust engine speed to specifications 2. Contact Service Dealer
Blade will not cut properly	Damaged or worn blade	Replace bladet
Frequent engine stalling	Excessive edging speed/depth	1. Edge at a moderate pace 2. Make multiple passes increasing the depth slightly each pass
Drive shaft separates from attachment	Drive shaft can become separated from attachment without harm to product	Reassemble drive shaft to unit. Assure splines line up when installing

Technical Service

• Save all instructions

You may have further questions about assembling, operating, or maintaining this Edger. If so, you can contact our Technical Service Department at 1-800-737-2112 (English only). You may also write to:

(Correspondence only)

MAT Engine Technologies, LLC
ATTN: Technical Service – METL
6700 Wildlife Way
Long Grove, IL 60047

When contacting the Technical Service Department, have ready:

- Your Name
- Your Address
- Your Phone Number
- Model Number of Product
- Date of Purchase (include copy of receipt for written requests)



**If you need assistance or have any questions,
CALL TOLL FREE: 1-800-737-2112**

Warranty

• Save all instructions

Powermate™ Edger Limited Warranty

Always specify model number when contacting the factory.

We reserve the right to amend these specifications at any time without notice. The only warranty applicable is our standard written warranty. We make no other warranty, expressed or implied. **MAT Engine Technologies, LLC** warrants this Edger and any parts thereof, to be free from defects in material and workmanship for two years (90 days for reconditioned unit) from the date of first purchase from an authorized dealer, provided that the product has been properly maintained and operated in accordance with all applicable instructions. This warranty is extended only to the original retail purchaser. The bill of sales or proof of purchase must be presented at the time a claim is made under this warranty. This warranty does not cover commercial, industrial, or rental usage, nor does it apply to parts that are not in original condition because of normal wear and tear, or parts that fail or become damaged as a result of misuse, accident, lack of proper maintenance, tampering, or alteration. Exceptions to the standard warranty period would be normal wear items such as cutting line, cutting head, air filters and spark plugs which are only covered for 60 days against defects in material or workmanship. Travel, handling, transportation, and incidental costs associated with warranty repairs are not reimbursable under this warranty and are the responsibility of the owner. To the full extent allowed by the law of the jurisdiction that governs the sale of the product, this express warranty excludes any and all other expressed warranties and limits the duration of any and all implied warranties, including warranties of merchantability and fitness for a particular purpose to two years from the date of first purchase, and **MAT Engine Technologies, LLC's** liability is hereby limited to the purchase price of the product and **MAT Engine Technologies, LLC** shall not be liable for any other damages whatsoever including indirect, incidental, or consequential damages. Some states do not allow limitation of how long an implied warranty lasts or an exclusion or limitation of incidental or consequential damages, so the above limitation of damages may not apply to you. This warranty provides the original purchaser with specific rights. For information regarding those rights, please consult the applicable state laws.

MAT Engine Technologies, LLC
ATTN: Technical Service – METL
6700 Wildlife Way
Long Grove, IL 60047
1-800-737-2112

If you have any questions regarding your warranty coverage, you should contact METL customer service:



**If you need assistance or have any questions,
CALL TOLL FREE: 1-800-737-2112**

Manuel de l'opérateur **ADAPTATEUR COUPE-BORDURE** Débroussailleuse à fil et à roues

Retrouver à l'intérieur :

	Page(s)
Définitions de sécurité	2
Importante information de sécurité	3
Spécifications du produit	5
Pièces et caractéristiques	5
Assemblage	5-6
Fonctionnement	6-8
Entretien	9
Dépannage	10
Service technique	10
Garantie	11



Veillez noter les éléments suivants pour une référence future :

Code – Date de fabrication : _____

Date d'achat : _____ **Joignez une copie de votre reçu de caisse.**

Numéro sans frais – service à la clientèle : 1-800-737-2112

Référez au site Web pour un manuel sous forme électronique et un catalogue des pièces. www.powermateoutdoor.com

IMPORTANT:

Nous vous remercions d'avoir acheté cet adaptateur coupe-bordure Powermate®.

Ce manuel vous fournit des instructions complètes pour l'exploitation et l'entretien de votre adaptateur coupe-bordure en toute sécurité. Lisez et conservez ces instructions. Reportez-vous à ce manuel à chaque fois avant d'utiliser votre adaptateur coupe-bordure.

AVERTISSEMENT : CONTIENT DU PLOMB. Peut être nocif s'il est ingéré ou mâché. Peut générer de la poussière contenant du plomb. Se laver les mains après usage. Garder hors de la portée des enfants.

AVERTISSEMENT : Ce produit pourrait vous exposer à des produits chimiques, y compris le plomb, reconnu par l'État de Californie comme cause de cancer et de malformations congénitales ou autres problèmes du système de reproduction. Pour obtenir plus d'information, visitez www.P65Warnings.ca.gov.



**Si vous avez une question ou un problème...APPELEZ SANS FRAIS :
1-800-737-2112**





CONSERVEZ CE MANUEL POUR RÉFÉRENCE FUTURE

Définitions de sécurité











• Conservez ces directives

Symboles d'avertissement de sécurité

Les symboles suivants sont utilisés sur le produit et dans ce manuel pour alerter l'opérateur de potentiels dangers concernant la sécurité. Assurez-vous de les lire attentivement et de comprendre leur signification.

 DANGER	Signale une situation imminente et dangereuse qui, si elle n'est pas évitée, entraînera la mort ou des blessures graves.
 AVERTISSEMENT	Signale une situation potentiellement dangereuse susceptible, si elle n'est pas évitée, d'entraîner la mort ou des blessures graves.
 MISE EN GARDE	Indique une situation potentiellement dangereuse qui, si elle n'est pas évitée, peut entraîner des blessures légères ou modérées.
 AVIS	Indique une pratique non liée à des blessures qui, si elle n'est pas évitée, peuvent entraîner des dommages matériels.

Symboles d'avertissement de sécurité

	Recherchez ce symbole qui indiquera d'importantes mises en garde de sécurité, relativement aux risques de blessures. Il signifie : " Attention! Soyez attentifs! Votre sécurité est en jeu. "
	Veillez lire le manuel de l'utilisateur, avant de faire fonctionner cet appareil. Le défaut de suivre les directives pourrait provoquer de sérieuses blessures.
	Ôtez tous les cailloux, pierres et objets étrangers qui pourraient être projetés par la machine.
	Ne pas utiliser si des enfants ou des passants sont à proximité.
	Les lames rotatives peuvent entraîner de graves blessures. Gardez les mains, les pieds et les vêtements loin de la lame.
	Portez une protection oculaire et auriculaire conforme à la norme ANSI Z87.1.
	Débranchez le fil de la bougie d'allumage lorsque l'appareil n'est pas utilisé et avant tout entretien ou nettoyage de l'appareil.
	L'échappement du moteur contient du monoxyde de carbone, un gaz mortel inodore. Ne JAMAIS faire fonctionner l'appareil à l'intérieur ou dans un endroit mal ventilé.
	Ne touchez pas le silencieux ou le cylindre lorsqu'ils sont chauds. Ces pièces sont extrêmement chaudes lors du fonctionnement et peuvent rester chaudes après l'utilisation.
	Pour réduire les risques d'incendie, nettoyez l'essence et l'huile déversées et gardez l'appareil exempt de débris. L'essence est extrêmement inflammable. Laissez la machine refroidir avant de faire le plein.

Importante information de sécurité

• Conservez ces directives

Responsabilité de l'opérateur

- Lisez attentivement et suivez ces consignes de sécurité. Ne pas le faire peut entraîner des blessures graves.
- Apprenez à connaître votre produit. Lisez et comprenez ce manuel avant toute utilisation. Comparez les images à l'appareil. Apprenez l'emplacement et la fonction de tous les contrôles. Bien comprendre le fonctionnement de l'appareil avant son utilisation se traduira par de meilleures performances et une plus grande sécurité.
- Suivez toutes les instructions lorsque vous raccordez l'appareil à l'alimentation électrique.
- Inspectez régulièrement le coupe-bordure. Assurez-vous que les pièces ne sont pas pliées, endommagées ou desserrées.
- Utilisez cet équipement uniquement pour son usage prévu qui est de couper l'herbe des bordures. Ne pas l'utiliser à d'autres fins.
- Utilisez l'appareil uniquement avec les dispositifs de protection et tous les autres éléments de sécurité en place, en vous assurant de leur bon fonctionnement.
- Entretenez l'appareil seulement avec les pièces de rechange autorisées et approuvées.
- Accomplissez tous les entretiens et mises au point de l'appareil selon les instructions de ce manuel.

⚠ AVERTISSEMENT

- L'échappement du moteur, certains de ses constituants, et certains composants du véhicule contiennent ou émettent des substances chimiques connues de l'État de la Californie pour provoquer le cancer et des malformations congénitales ou d'autres problèmes de reproduction.
- Afin d'éviter tout démarrage accidentel lors du montage, du transport, du réglage ou des réparations de l'appareil, débranchez toujours le fil de la bougie d'allumage et placez le fil à l'écart afin qu'il ne puisse pas venir en contact avec la bougie.

Préparations de sécurité

⚠ AVERTISSEMENT

- Lisez, comprenez et suivez toutes les instructions sur la machine et dans ce manuel. Familiarisez-vous bien avec les contrôles et l'utilisation appropriée du coupe-bordure avant de commencer. Sachez comment arrêter rapidement le moteur.
- Familiarisez-vous avec toutes les étiquettes de sécurité et de fonctionnement de cet équipement.
- Inspectez soigneusement la zone où le coupe-bordure doit être utilisé et enlevez tous les objets étrangers. Votre équipement peut propulser de petits objets à grande vitesse, ce qui peut entraîner des dommages corporels ou matériels. Restez à l'écart des matériaux qui peuvent se briser, comme les fenêtres de maison, les vitres automobiles, les serres, etc.
- Vérifiez que tous les écrous et boulons sont bien serrés et que le matériel est en bon état.

Sécurité concernant le fonctionnement

⚠ AVERTISSEMENT

- Ne jamais laisser des enfants ou de jeunes adolescents utiliser le coupe-bordure.
- Maintenez la zone d'opération à l'écart de tous les passants, en particulier les enfants en bas âge et les animaux domestiques.
- L'utilisation du coupe-bordure est uniquement permise à des personnes responsables familiarisées avec les instructions.
- N'utilisez pas le coupe-bordure sous l'emprise d'alcool, de drogues ou de médicaments susceptibles de provoquer une somnolence ou d'altérer la capacité à utiliser la machine en toute sécurité.
- N'utilisez pas la machine si vous êtes mentalement ou physiquement incapable de la faire fonctionner en toute sécurité.
- Portez toujours des lunettes de protection conformes aux normes ANSI ou des lunettes de sécurité à écrans latéraux durant l'utilisation du coupe-bordure afin de protéger vos yeux des corps étrangers susceptibles d'être projetés par la machine.
- Portez une tenue adaptée, comme un blouson ou une chemise à manches longues. Portez également un pantalon long. Ne portez pas de shorts ou de bermuda. Ne portez pas de vêtements amples qui pourraient se coincer dans l'équipement.
- Portez toujours des gants et des chaussures de travail solides, comme des chaussures de travail en cuir ou des bottes courtes. Elles protégeront vos chevilles et vos tibias contre les petites brindilles, les éclats et autres débris volants, et amélioreront la traction.
- Il est conseillé de porter une protection de la tête contre les projections de petites particules et pour éviter de heurter les branches basses et autres objets auxquels l'utilisateur n'aurait pas prêté attention.
- Ne mettez pas les mains ou les pieds en dessous ou près des composants en rotation.
- Faites preuve d'une extrême prudence lors du fonctionnement de l'appareil lorsque vous traversez une allée recouverte de gravier, un trottoir ou une route. Prenez garde aux dangers cachés et à la circulation.
- Faites preuve de prudence pour éviter de glisser ou de tomber. Ayez toujours une posture stable et gardez une prise ferme sur la poignée. Ne jamais courir. Ne faites jamais fonctionner le coupe-bordure à une vitesse élevée sur des surfaces glissantes.

Importante information de sécurité (SUITE)

• Conservez ces directives

- Regardez derrière vous et usez de prudence lors du fonctionnement en marche arrière du coupe-bordure.
- Ne faites jamais fonctionner le coupe-bordure sans une bonne visibilité ou lumière.

▲ DANGER

- Ne faites pas fonctionner le moteur à l'intérieur ou dans un espace confiné. Les gaz d'échappement sont dangereux et contiennent du MONOXYDE DE CARBONE, UN GAZ INODORE ET MORTEL.
- Ne laissez jamais le coupe-bordure sans surveillance lorsque le moteur est en marche. Arrêtez le moteur et veillez à ce que tous les composants mobiles soient arrêtés.
- Ne forcez pas le coupe-bordure au-delà de sa capacité en tentant de couper trop profondément à une vitesse trop rapide.
- Si le coupe-bordure commence à vibrer anormalement, arrêtez le moteur, débranchez le fil de la bougie d'allumage et empêchez-le de toucher la bougie. Recherchez immédiatement la cause de l'anomalie. Les vibrations sont généralement un signe de problèmes.
- Faites attention aux trous, aux ornières, aux bosses et à tout autre terrain accidenté. Les herbes hautes peuvent

Sécurité concernant le carburant

▲ AVERTISSEMENT

- L'essence est extrêmement inflammable et les vapeurs d'essence peuvent exploser si elles sont enflammées. Manipulez avec précaution.
- Utilisez un conteneur approuvé.
- Vérifiez l'alimentation en carburant avant chaque utilisation en laissant de l'espace pour la dilatation, car la chaleur du moteur et/ou du soleil peut faire dilater le carburant.
- Remplissez le réservoir de carburant à l'extérieur avec un soin extrême. Ne remplissez jamais le réservoir de carburant à l'intérieur.
- Ne retirez jamais le bouchon du réservoir de carburant ni n'ajoutez du carburant lorsque le moteur tourne. Laissez le moteur refroidir avant de faire le plein.
- Ne fumez pas pendant le ravitaillement.
- Après le ravitaillement, replacez fermement le bouchon du réservoir de carburant et essuyez tout carburant renversé.

Sécurité concernant le stockage

- Consultez toujours les instructions détaillées du manuel pour y glaner des informations importantes si vous devez stocker le coupe-bordure pendant une période prolongée.
- Ne jamais stocker le coupe-bordure avec du carburant dans son réservoir à l'intérieur d'un bâtiment si une source d'allumage est présente dans ce bâtiment, comme un chauffe-eau, un radiateur, un sèche-linge, etc.
- Pour réduire le risque d'incendie, évitez toute accumulation d'herbes, de feuilles et autres débris sur le coupe-bordure.
- Laissez le moteur refroidir avant de ranger la machine dans un endroit fermé.

Sécurité concernant l'entretien, les réparations et les réglages

- Après avoir heurté un objet étranger, arrêtez le moteur. Débranchez le fil de la bougie d'allumage et gardez le fil à l'écart de la bougie pour éviter un démarrage accidentel. Inspectez soigneusement le coupe-bordure afin d'identifier tout dommage. Si l'appareil est endommagé, faites le réparer par un technicien qualifié avant de le redémarrer et de l'utiliser.

▲ AVERTISSEMENT

- Arrêtez le moteur avant le nettoyage, la réparation ou l'inspection de la machine. Veillez à ce que toutes les pièces mobiles soient arrêtées. Laissez refroidir le moteur, débranchez le fil de la bougie d'allumage et placez-le loin de la bougie.
- N'essayez jamais de faire des réglages lorsque le moteur est en marche, sauf si c'est demandé spécifiquement par le fabricant.
- Gardez le coupe-bordure dans un état de fonctionnement sécurisé. Vérifiez toutes les fixations à intervalles réguliers afin de veiller à ce qu'elles soient bien serrées.
- Lors de l'entretien ou de la réparation de l'appareil, ne basculez pas et ne retournez pas la machine sauf si une instruction précise de ce manuel vous le demande. Les procédures d'entretien et de réparation peuvent être effectuées avec le coupe-bordure dans une position verticale. Certaines procédures sont plus faciles à effectuer si le moteur se trouve sur une plateforme surélevée ou sur un plan de travail.
- Utilisez uniquement des pièces d'origine ou des pièces de rechange autorisées pour l'équipement.
- Ne modifiez jamais les dispositifs de sécurité. Vérifiez régulièrement leur bon fonctionnement.
- Ne changez pas le réglage du régulateur de moteur et n'augmentez pas la vitesse du moteur.
- Nettoyez et remplacez les étiquettes de sécurité et d'instruction si nécessaire.
- Pour protéger le moteur contre la surchauffe, assurez-vous que la grille à débris du moteur est toujours propre et bien en place.

Importante information de sécurité (SUITE)

Sécurité concernant les enfants

▲ AVERTISSEMENT

- Il peut se produire des accidents tragiques si l'opérateur n'est pas conscient de la présence d'enfants.
- Tenez les enfants hors de la zone à couper et sous la surveillance attentive d'un adulte responsable.
- Ne présumez jamais que les enfants vont rester là où vous les avez vus pour la dernière fois.
- Soyez vigilant(e) et éteignez le coupe-bordure si des enfants entrent dans la zone.
- Avant et durant les déplacements à reculons, regardez tout autour pour vous assurer qu'il n'y a pas d'enfants en bas âge.
- Ne permettez jamais à des enfants de faire fonctionner le coupe-bordure.
- Redoublez de prudence lors de l'approche de virages sans visibilité, de buissons, d'arbres ou autres objets susceptibles de bloquer la vue.

Spécifications du produit

• Conservez ces directives

POIDS DE L'UNITÉ	4 kg (8 livres)
PROFONDEUR DE COUPE	0 à 63 mm (0 à 2,5 pouces)
DIAMÈTRE DE LA LAME	203 mm, (8 pouces) 2 points
DIAMÈTRE DU TROU CENTRAL DE LA LAME	25,4 mm (1,0 pouces)
VITESSE DE RALENTI DU MOTEUR	3000 +/- 300 TR/MIN
LUBRIFIANT POUR BOÎTE DE VITESSES	Graisse au complexe de lithium et molybdène NLGI 1 ou NLGI 2

Pièces et caractéristiques

• Conservez ces directives



Si vous avez besoin d'assistance ou devez trouver des pièces manquantes, APPELEZ SANS FRAIS : 1-800-737-2112.

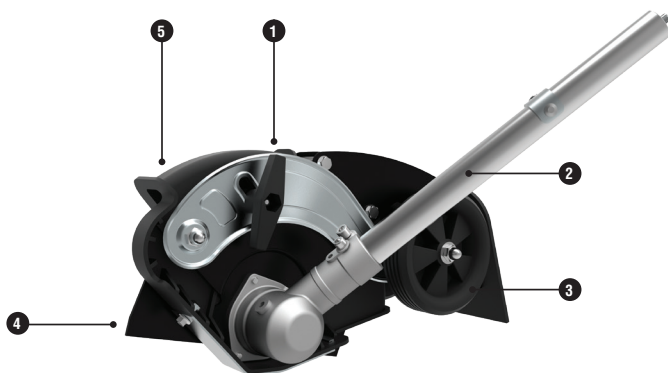

1. **MOLETTE DE CONTRÔLE DE PROFONDEUR** - Molette sur le côté gauche qui permet de régler les roues de profondeur et de contrôler ainsi la profondeur de coupe de la lame.
2. **TUBE D'ARBRE** - Connecte la fixation du coupe-bordure à l'alimentation électrique. Un arbre cannelé se trouve à l'intérieur.
3. **ROUES** - Aident à soutenir et réguler la hauteur de la tête de coupe et de la lame.
4. **LAME** - Tourne à grande vitesse pour couper la végétation près des trottoirs et des allées. Faites preuve d'une extrême prudence lorsque la lame est en rotation.
5. **PROTECTION DE LA LAME ET DÉFLECTEUR FLEXIBLE** - Entourent la lame pour empêcher la projection d'objets vers l'opérateur. Gardez ces dispositifs toujours en place.

Assemblage

• Conservez ces directives

Lisez et suivez les instructions d'assemblage. Ne jetez aucune pièce ou matériel avant d'avoir assemblé l'appareil. Les références au côté droit ou gauche du coupe-bordure sont du point de vue de l'opérateur derrière le coupe-bordure.

⚠ AVERTISSEMENT

N'utilisez pas le coupe-bordure s'il est endommagé ou s'il n'est pas complètement et correctement assemblé. Avant de procéder à l'assemblage ou à l'entretien de l'unité, retirez le fil de la bougie d'allumage. Portez toujours des lunettes de protection conformes aux normes ANSI avec écrans latéraux durant l'assemblage du coupe-bordure.

OUTILS REQUIS :

- Clé hexagonale en forme de L de 5 mm (fournie)
- Clé à molette ou clé 10 mm
- Tournevis Phillips

CONTENU DE LA BOÎTE :

- Adaptateur coupe-bordure
- Manuel de l'opérateur du coupe-bordure
- Assemblage de l'arbre et du tube
- Vis cruciforme
- Clé Allen en forme de L

A Assemblage du coupe-bordure

REMARQUE : Voir figure 1-3 en suivant les étapes ci-après :

1. Installez l'extrémité de l'arbre cannelé et le tube doté du petit trou dans le boîtier de la boîte de vitesses. Alignez l'arbre et le tube.
2. Poussez le tube dans le boîtier de la boîte de vitesses et alignez le trou du tube sur le trou fileté du boîtier. (Voir figure 1)
3. À l'aide d'un tournevis Phillips, installez la vis dans le trou fileté du boîtier jusqu'à ce que la tête de la vis entre en contact avec la surface du boîtier. Ne pas trop serrer. (Voir figure 2)
4. À l'aide de la clé hexagonale fournie et d'une clé de 10 mm ou d'une clé à molette, serrez la vis de blocage pour fixer le tube au boîtier de la boîte de vitesses. (Voir figure 3)

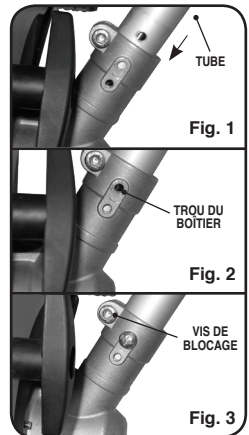

B Comment installer l'adaptateur coupe-bordure

REMARQUE : Voir figure 4-6 en suivant les étapes ci-après :

1. Installez l'adaptateur coupe-bordure dans le boîtier d'embrayage avec la selle métallique engagée dans le boîtier d'embrayage. Installez l'adaptateur coupe-bordure dans le boîtier d'embrayage avec la selle métallique engagée dans le boîtier d'embrayage. Si l'unité ne s'insère pas complètement dans l'ouverture du boîtier, tournez légèrement à la main la lame du coupe-bordure. Cette procédure aidera à aligner les cannelures de l'arbre au moteur. (Voir figure 4-5)
2. Vissez le raccord camlock vers l'intérieur et tournez la poignée pour serrer le tube sur le boîtier. Essayez de faire pivoter le tube dans le boîtier. Si vous pouvez faire pivoter le tube, déverrouillez la poignée camlock et vissez d'un demi-tour supplémentaire vers l'intérieur. Tournez la poignée pour serrer le tube. Vérifiez à nouveau le serrage du tube et répétez la procédure si nécessaire. (Voir figure 5)
3. Appuyez sur la commande digitale sur la poignée supérieure droite. Lorsque vous appuyez sur cette commande, la tête se déverrouille et peut être pivotée jusqu'à 30 degrés. Une fois la commande relâchée, une goupille verrouille le coupe-bordure dans la position désirée. En faisant pivoter le coupe-bordure vers la droite, placez le coupe-bordure sur le côté (droit) pour permettre à la lame de couper droit dans le sens de la marche. (Voir figure 6)

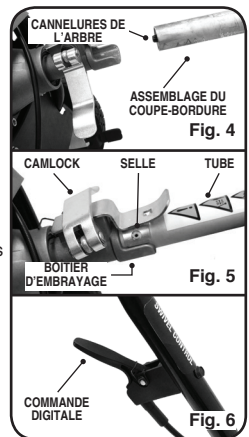

Fonctionnement

• Conservez ces directives

A Avant de démarrer le moteur

⚠ AVERTISSEMENT

Avant de démarrer le moteur, lisez le manuel de l'opérateur. Familiarisez-vous avec l'emplacement et la fonction de toutes les commandes. Sachez comment arrêter rapidement le moteur.

1. L'unité a été assemblée et installée en suivant toutes les instructions.
2. L'unité a été inspectée en vérifiant qu'aucun composant n'est endommagé ou manquant.
3. Les roues sont réglées pour fournir la profondeur de coupe désirée. Assurez-vous que la molette de contrôle de la profondeur est bien serrée.
4. Faites pivoter l'adaptateur coupe-bordure de 30 degrés sur la droite en utilisant la commande digitale. (Voir figure 6)

⚠ AVERTISSEMENT

Tenez à l'écart toutes les personnes alentours, en particulier les ENFANTS, pendant l'opération.

B Comment utiliser le coupe-bordure

⚠ DANGER

Ne pas faire tourner le moteur à l'intérieur ou dans un espace confiné. Les gaz d'échappement sont dangereux et contiennent du MONOXYDE DE CARBONE, UN GAZ INODORE ET MORTEL.

⚠ AVERTISSEMENT

Les débris projetés par le coupe-bordure peuvent provoquer des lésions oculaires graves. Portez toujours des lunettes de protection conformes aux normes ANSI lorsque vous utilisez le coupe-bordure. Si vous portez des lunettes de vue, portez un masque de protection à grande visibilité homologué OSHA par-dessus vos lunettes.

C Démarrage du coupe-bordure

1. Démarrez le moteur conformément aux instructions du manuel de l'opérateur (PWSTM4317).
2. Laissez le moteur tourner au ralenti pendant deux minutes. Au ralenti, l'embrayage centrifuge n'enclenche pas la lame du coupe-bordure.

⚠ AVERTISSEMENT

Si la lame tourne alors que le moteur est au ralenti, n'utilisez pas le coupe-bordure tant que le ralenti du moteur n'a pas été réglé à une vitesse plus lente pour que la lame ne tourne pas. Si nécessaire, contactez le concessionnaire de l'appareil.

3. Augmentez progressivement la vitesse du moteur jusqu'à plein régime. Ceci engage l'embrayage et fait tourner la lame.
4. Il est recommandé d'utiliser le coupe-bordure lorsque le moteur est à plein régime. Cela permet de meilleures performances et maintient le flux d'air de refroidissement du moteur. Des vitesses de moteur inférieures peuvent être utilisées si nécessaire.

D Arrêt du coupe-bordure

1. Relâchez la manette des gaz et laissez le moteur tourner au ralenti pendant quelques instants. La lame du coupe bordure s'arrête de tourner lorsque le moteur est au ralenti.
2. Mettez le commutateur d'allumage à la position « STOP » (ARRÊT).

E Comment changer la profondeur de coupe

⚠ AVERTISSEMENT

Pour éviter toute blessure, ne réglez jamais la profondeur de coupe lorsque le moteur tourne. Arrêtez le moteur, réglez la profondeur de coupe, puis redémarrez le moteur.

1. Desserrez la molette et faites tourner la roue vers le haut ou vers le bas pour régler la profondeur de coupe de la lame. Resserrez la molette avant utilisation. (Voir figure 7)

REMARQUE : Le réglage de la profondeur de coupe va positionner la lame au-dessus du sol jusqu'à une profondeur de 63 mm (2,5 pouces).

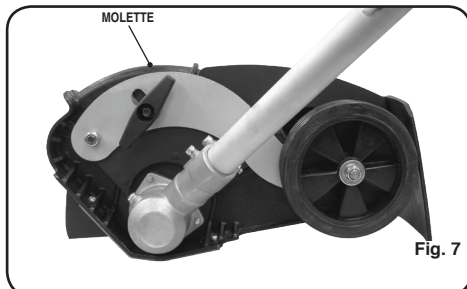

Fonctionnement

• *Conservez ces directives*

AVIS

Ne forcez pas le coupe-bordure au-delà de sa capacité en tentant de couper trop profondément à une vitesse trop rapide. Pour couper plus profondément, effectuez plusieurs passes, en commençant par couper à de faibles profondeurs.

⚠ AVERTISSEMENT

Faites preuve d'une extrême prudence en coupant près d'un trottoir. Assurez-vous que l'appareil est équilibré et stable. Assurez-vous de votre équilibre. Prenez garde aux dangers environnants et à la circulation.

F Conseils de coupe

⚠ AVERTISSEMENT

Lisez le manuel de l'opérateur. Familiarisez-vous avec l'emplacement et la fonction de toutes les commandes. Gardez tous les dispositifs de sécurité et les protections en place. Ne jamais laisser des enfants ou des adultes non formés utiliser le coupe-bordure. Tenez les spectateurs éloignés de la machine. Tenez-vous à l'écart de la lame et de toutes les pièces en rotation, car elles peuvent causer des blessures.

- La coupe des bordures est effectuée de manière optimale dans des conditions sèches. Si le sol est trop humide, la terre s'accumule autour de la lame, provoquant une usure prématurée et de mauvaises performances.
- Si la terre s'accumule autour de la lame, arrêtez le moteur et retirez le fil de la bougie d'allumage. Retirez la terre et les débris autour de la lame.
- Pour des bordures profondes, coupez d'abord à de faibles profondeurs. Coupez ensuite plus profondément jusqu'à l'obtention de la profondeur désirée.
- Les bordures peuvent être personnalisées en variant le nombre de passes et la distance entre la lame et le bord du trottoir ou de l'allée.

Entretien

• *Conservez ces directives*

A Calendrier d'entretien

⚠ AVERTISSEMENT

Avant d'effectuer toute opération d'entretien, coupez le moteur et retirez le fil de la bougie d'allumage afin d'éviter que le moteur ne démarre accidentellement et provoque de graves blessures.

REMARQUE : La garantie sur ce coupe-bordure ne couvre pas les articles qui ont fait l'objet d'abus ou de négligence de la part de l'opérateur. Pour recevoir la pleine valeur de la garantie, l'opérateur doit entretenir le coupe-bordure selon les instructions contenues dans ce manuel et n'utiliser que des pièces de rechange d'origine. Le tableau suivant répertorie l'entretien périodique nécessaire.

CALENDRIER D'ENTRETIEN PÉRIODIQUE - Notez les dates après chaque entretien effectué

ENREGISTREMENT DES ENTRETIENS	AVANT CHAQUE UTILISATION	APRÈS TOUTES LES 10 HEURES D'UTILISATION	APRÈS TOUTES LES 25 HEURES D'UTILISATION	AVANT CHAQUE SAISON	AVANT LE STOCKAGE
Vérifier que les protections flexibles et les dispositifs de sécurité ne sont pas fissurés ou endommagés	√	√		√	
Enlever les débris de l'appareil	√			√	√
Lubrifier tous les points de pivot		√		√	√
Vérifier le serrage des fixations		√		√	
Vérifier que la lame n'est pas usée ou endommagée et la remplacer au besoin	√				
Lubrifier les essieux			√	√	√
Lubrifiant de boîte de vitesses (remplissage à environ 60 % du plein)			√	√	

Entretien

• Conservez ces directives

▲ MISE EN GARDE

REMARQUE : Vérifiez à nouveau le serrage de toutes les fixations après 2 heures d'une première utilisation.

1. Inspectez le filtre à air du moteur après chaque utilisation si vous travaillez dans des conditions poussiéreuses. Remplacez-le si nécessaire.
2. Arrêtez toujours le moteur et retirez le fil de la bougie d'allumage avant toute tâche de maintenance ou entretien.

▲ AVERTISSEMENT

N'utilisez que des pièces de rechange d'ORIGINE, en particulier pour les lames. Des pièces non homologuées peuvent endommager l'appareil ou entraîner des blessures.

B Comment changer la lame

▲ AVERTISSEMENT

N'affûtez pas la lame. L'affûtage peut endommager la lame et la casser, ce qui risque de vous blesser ou blesser d'autres personnes.

La lame peut être sujette à des entailles, des éraflures ou des bosses, ce qui n'affecte en général pas son fonctionnement. La lame est également sujette à l'usure, ce qui peut réduire la profondeur de coupe. Pour remplacer une lame usagée, suivez les étapes ci-après :

REMARQUE : Utilisez uniquement une lame de rechange du fabricant. Pour commander des pièces détachées, appelez-nous au : 1-800-737-2112.

REMARQUE : Le remplacement de la lame nécessite une clé de 19 mm et une clé en L.

1. Arrêtez le moteur.
2. Mettez des gants de protection.
3. Débranchez le fil de la bougie d'allumage de la bougie.
4. Insérez la clé en L dans l'ouverture située derrière la lame pour empêcher la rotation de l'arbre.
5. Retirez l'écrou autofreiné de la lame qui maintient la lame sur l'arbre de transmission (voir la figure 8)

AVIS

Comme l'écrou possède un filetage à gauche, le sens de rotation pour le serrage/desserrage est l'opposé de celui utilisé sur les filetages classiques.

6. Retirez la lame.
7. Remplacez-la par une nouvelle lame provenant du fabricant en suivant les étapes ci-dessus en sens inverse.

▲ AVERTISSEMENT

L'écrou autofreiné de la lame est doté d'un revêtement intérieur en nylon pour augmenter la résistance de verrouillage. Cet écrou ne doit pas être réutilisé s'il peut être installé entièrement à la main. Remplacez l'écrou après 10 installations environ.

REMARQUE : Serrez l'écrou autofreiné de la lame avec un moment de force de 21 N m (15 pieds-livres).

C Préparation pour le stockage

▲ AVERTISSEMENT

Ne rangez jamais le coupe-bordure à l'intérieur avec du carburant dans le réservoir. Ne le stockez jamais dans une pièce fermée et mal aérée où des vapeurs pourraient atteindre une flamme nue, une étincelle ou une veilleuse (fournaise, chauffe-eau, sèche-linge, etc.). Laissez le moteur refroidir avant de ranger l'appareil.

AVIS

Un contrôle annuel ou une mise au point effectuée dans un centre de service agréé garantira des performances maximales du coupe-bordure pour la saison prochaine.

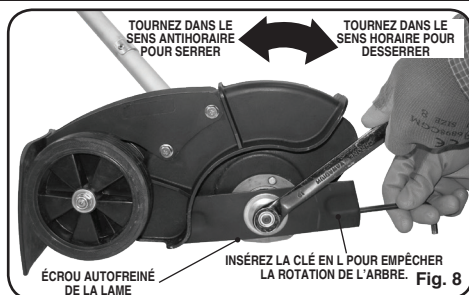

Fonctionnement

• Conservez ces directives

▲ AVERTISSEMENT

1. Débranchez la bougie avant d'effectuer l'entretien de l'appareil.
2. Entretenez le coupe-bordure avec précaution. Inspectez le coupe-bordure régulièrement. Si le coupe-bordure ne fonctionne pas correctement ou s'il est endommagé, faites-le réparer dans un centre de service qualifié. Nettoyez le coupe-bordure. Enlevez toute la terre, les feuilles, les débris, etc.
3. Contrôlez l'alignement et la liaison des composants mobiles, le montage des pièces, en vérifiant qu'il n'y a pas de pièces cassées ou toute autre condition qui pourrait affecter le fonctionnement de l'appareil.
4. Gardez les dispositifs de protection en place et en bon état.
5. Un dispositif de protection ou tout autre composant qui serait endommagé doit être correctement réparé ou remplacé dans un centre de service qualifié.
6. Utilisez uniquement des pièces de rechange et des accessoires Powermate® d'origine. L'utilisation de pièces ou d'accessoires ne provenant pas de Powermate® pourrait entraîner des blessures, endommager l'appareil et annuler votre garantie.
7. Ne retirez ou ne modifiez aucune pièce. Le retrait ou la modification de pièces pourrait entraîner des blessures, endommager le coupe-bordure et annuler la garantie.
8. Lorsqu'il n'est pas utilisé, rangez le coupe-bordure à l'intérieur dans un endroit sec. Rangez le coupe-bordure dans un endroit fermé à clé, hors de portée des enfants.
9. Entrez l'appareil et le carburant dans un endroit où les vapeurs de carburant ne peuvent atteindre des étincelles ou des flammes nues provenant de chauffe-eau, de moteurs électriques, d'interrupteurs, d'appareils de chauffage, etc.

Dépannage

• Conservez ces directives

PROBLÈME	CAUSE(S) POSSIBLE(S)	SOLUTION(S)
Vibrations/bruit excessifs	1. Pièces détachées 2. Lame tordue	1. Serrez toutes les fixations 2. Remplacez la lame
La lame ne tourne pas	1. Débris interférant avec la lame 2. Lame détachée	1. Enlevez les débris autour de la lame 2. Serrez l'écrou de la lame
La lame tourne lorsque le moteur est au ralenti	1. Le ralenti du moteur est trop rapide 2. L'embrayage ne fonctionne pas correctement	1. Ajustez la vitesse du moteur selon les spécifications 2. Contactez le concessionnaire
La lame ne coupe pas correctement	Lame endommagée ou usée	Remplacez la lame
Le moteur cale fréquemment	Vitesse/profondeur excessive du coupe-bordure	1. Coupez les bordures à un rythme modéré 2. Faites plusieurs passes en augmentant légèrement la profondeur à chaque passage
L'arbre de transmission se sépare de l'adaptateur	L'arbre de transmission peut se détacher de l'adaptateur sans abîmer le produit	Remontez l'arbre de transmission sur l'appareil. Assurez-vous de l'alignement des cannelures lors de l'installation

Service technique

• *Conservez ces directives*

Vous avez peut-être d'autres questions sur l'assemblage, l'exploitation ou l'entretien de ce coupe-bordure. Si oui, vous pouvez contacter notre Service technique au 1 800 737-2112 (anglais seulement). Vous pouvez aussi écrire à :

(Pour correspondance seulement)

MAT Engine Technologies, LLC
ATTN : Service technique – METL
6700 Wildlife Way
Long Grove, IL 60047 USA

Lorsque vous communiquez avec le Service technique, soyez prêt(e) à donner :

- Votre nom
- Votre adresse
- Votre numéro de téléphone
- Le numéro de modèle du produit
- La date d'achat (inclure une copie du reçu pour les demandes écrites)



**Si vous avez besoin d'aide ou si vous avez des questions,
Appelez sans frais: 1-800-737-112**

Garantie

• *Conservez ces directives*

Garantie limitée du coupe-bordure Powermate™

Spécifiez toujours le numéro de modèle lorsque vous contactez l'usine.

Nous nous réservons le droit de modifier ces spécifications à tout moment sans préavis. La seule garantie applicable est notre garantie écrite standard. Nous ne faisons aucune autre garantie, expresse ou implicite, **MAT Engine Technologies, LLC** garantit que ce coupe-bordure et ses composants sont dénués de tout défaut matériel ou de fabrication pendant deux ans (90 jours pour les appareils remis à neuf) à partir de la date du premier achat chez un revendeur agréé, à condition que le produit ait été correctement entretenu et utilisé conformément aux instructions applicables. Cette garantie est offerte uniquement à l'acheteur au détail d'origine. Le contrat de vente ou une preuve d'achat doit être présenté au moment où une réclamation est faite en vertu de cette garantie. Cette garantie ne couvre pas l'utilisation commerciale, industrielle ou de location, et ne s'applique pas aux composants qui ne sont pas en état d'origine en raison d'une usure normale, ou aux pièces qui sont défectueuses ou endommagées à la suite d'une mauvaise utilisation, d'un accident, d'un manque d'entretien, d'une falsification ou d'une altération. Les exceptions à la période de garantie standard concernent des éléments exposés à l'usure normale (comme le fil de coupe, la tête de coupe, les filtres à air et les bougies d'allumage) qui ne sont couverts que durant 60 jours contre les défauts matériels et de fabrication. Les frais de déplacement, manutention, transport ou frais accessoires liés à des réparations sous garantie ne sont pas remboursables en vertu de cette garantie et sont à la charge du propriétaire. Dans toute la mesure permise par la loi de la juridiction qui régit la vente du produit, cette garantie exclut toute autre garantie explicite, et limite la durée de toutes les garanties implicites, y compris les garanties de qualité marchande et d'adéquation à un usage particulier, à deux ans à compter de la date du premier achat. La responsabilité de **MAT Engine Technologies, LLC** est par la présente limitée au prix d'achat des produits et **MAT Engine Technologies, LLC** ne sera pas responsable de tout autre dommage que ce soit, y compris les dommages indirects, accessoires ou consécutifs. Certains États ne permettent pas la limitation de la durée d'une garantie implicite, ni l'exclusion ou la limitation des dommages indirects ou consécutifs, de sorte que la limitation ci-dessus concernant les dommages peut ne pas s'appliquer à vous. Cette garantie donne à l'acheteur d'origine des droits spécifiques. Pour plus d'informations au sujet de ces droits, veuillez consulter les lois applicables.

MAT Engine Technologies, LLC
ATTN : Service technique – METL
6700 Wildlife Way
Long Grove, IL 60047 USA
1-800-737-2112

Si vous avez des questions concernant votre couverture au titre de la garantie, Merci de contacter le service client de metl :



Si vous avez besoin d'aide ou si vous avez des questions, Appelez sans frais: 1-800-737-2112

Manual del operador **ACCESORIO DE BORDEADORA** **Podadora desbrozadora con ruedas**

Contenido:

	Página
Definiciones de seguridad	2
Información importante sobre seguridad	3
Especificaciones del producto	5
Partes y características	5
Montaje	5-6
Operación	6-8
Mantenimiento	8-10
Resolución de problemas	10
Servicio técnico	11
Garantía	11



Anotar lo siguiente para referencia futura:

Código de fecha de fabricación: _____

Fecha de compra: _____ **adjuntar una copia del recibo de venta.**

Número gratuito para el consumidor: 1-800-737-2112

Consultar el sitio web para obtener una copia electrónica del manual y del catálogo de piezas. www.powermateoutdoor.com

IMPORTANTE:

Gracias por comprar este accesorio de bordeadora Powermate®. Este manual contiene instrucciones completas para el manejo seguro y mantenimiento del accesorio de bordeadora. Lea y guarde estas instrucciones. Consulte este manual antes de usar el accesorio de bordeadora.

ADVERTENCIA: CONTIENE PLOMO. Puede ser dañino si se ingiere o se mastica. Puede generar polvo que contenga plomo. Lávese las manos después del uso. Mantener fuera del alcance de los niños.

⚠ **ADVERTENCIA:** Este producto le podría exponer a productos químicos incluyendo plomo, reconocido por el Estado de California como causante de cáncer y defectos de nacimiento u otros daños del sistema reproductivo. Para obtener más información, visite www.P65Warnings.ca.gov.



Si tiene una duda o un problema...LLAME SIN COSTO AL:1-800-737-2112



GUARDAR ESTE MANUAL PARA REFERENCIA FUTURA

Definiciones de seguridad

• Guarde todas las instrucciones

Símbolos de alerta sobre seguridad

El operador debe leer y entender la información que aparece abajo. Para señalar al lector información importante sobre su propia seguridad, el manual utiliza los símbolos siguientes:

 PELIGRO	Indica una situación inminentemente peligrosa que, si no se evita, resultará en muerte o lesiones graves.
 ADVERTENCIA	Indica una situación potencialmente peligrosa que, si no se evita, podría resultar en lesiones graves o la muerte.
 CUIDADO	Indica una situación potencialmente peligrosa que, si no se evita, podría resultar en lesiones menores o moderadas.
AVISO	Indica una práctica no relacionados con lesiones personales que si no se evita, podrán resultar en daños a la propiedad.

Símbolos de advertencia sobre seguridad

	Busque este símbolo que indica precauciones de seguridad importantes, respecto a riesgos de lesiones. Significa: ¡Atención! ¡Esté alerta! Su seguridad está en juego.
	Leer el manual de operación antes de utilizar esta máquina. El no seguir las directrices podría conducir a lesiones graves.
	Retire todas las piedras, piedritas y objetos extraños que podrían ser arrojados por la máquina.
	No utilice si hay niños o personas presentes.
	Las hojas giratorias pueden causar lesiones graves. Mantenga las manos, los pies y la ropa alejados de la hoja.
	Use protección para los ojos de conformidad con la norma ANSI Z87.1, así como protección auditiva.
	Desconecte el cable de la bujía cuando no esté en uso o antes de realizar tareas de servicio, limpieza o mantenimiento en la unidad.
	El escape del motor expulsa monóxido de carbono, un gas inodoro y mortal. NUNCA haga funcionar la unidad bajo techo o en una zona mal ventilada.
	No toque el silenciador ni el cilindro mientras estén calientes. Estas piezas están muy calientes en funcionamiento y pueden permanecer calientes durante un breve lapso después de la operación.
	Para reducir el riesgo de incendio, limpie el combustible y aceite derramados y mantenga la unidad libre de residuos. La gasolina es extremadamente inflamable. Deje que la máquina se enfríe antes de recargar combustible.

Información importante sobre seguridad

• *Guarde todas las instrucciones*

Responsabilidad del operador

- Lea atentamente y siga estas instrucciones de seguridad. De lo contrario, pueden producirse lesiones graves.
- Conozca el producto. Lea y comprenda este manual antes de usar. Compare las imágenes con la unidad. Apréndase la ubicación y función de todos los controles. Si entiende bien la unidad antes de usarla, entonces conseguirá un mejor rendimiento y seguridad.
- Siga todas las instrucciones cuando se conecte a la unidad de potencia.
- Inspeccione regularmente la bordeadora. Cerciórese de que las piezas no estén dobladas, dañadas o sueltas.
- Utilice este equipo solo para su fin previsto de cortar el borde del pasto. No utilice para ningún otro uso.
- Maneje la unidad solo con los resguardos, protecciones y otros elementos de seguridad en su lugar y que funcionen correctamente.
- Realice el mantenimiento de la unidad solo con repuestos autorizados o aprobados.
- Lleve a cabo todas las tareas de mantenimiento y ajustes de la unidad de acuerdo con las instrucciones de este manual.

⚠ ADVERTENCIA

- El escape del motor, algunos de sus elementos y determinados componentes del vehículo contienen o emiten sustancias químicas conocidas en el Estado de California como causantes de cáncer y anomalías congénitas u otros daños al sistema reproductor.
- Para evitar un arranque accidental durante la instalación, transporte, ajuste o reparaciones, siempre desconecte el cable de la bujía y colóquelo donde no entre en contacto con esta.

Seguridad durante la preparación

⚠ ADVERTENCIA

- Lea, comprenda y siga todas las instrucciones en la máquina y en este manual. Familiarícese con los controles y el uso adecuado de la bordeadora antes de arrancarla. Sepa cómo detener el motor rápidamente.
- Familiarícese con todas las etiquetas de seguridad y operación de este equipo.
- Inspeccione detenidamente el área donde va a utilizarse la bordeadora y retire todos los objetos extraños. El equipo puede arrojar objetos pequeños a alta velocidad, causando lesiones a las personas o daños a la propiedad. Manténgase alejado de objetos frágiles, como ventanas de casas, vidrios de automóviles, invernaderos, etc.
- Compruebe que todas las tuercas y pernos estén ajustados y que el equipo esté en buenas condiciones.

Seguridad durante la operación

⚠ ADVERTENCIA

- Nunca permita que los niños o adolescentes jóvenes operen la bordeadora.
- Mantenga la zona de operación libre de transeúntes, particularmente niños pequeños y mascotas.
- Solo permita que las personas responsables, que estén familiarizadas con las instrucciones, operen la bordeadora.
- No opere la bordeadora mientras se encuentre bajo la influencia de alcohol, drogas u otros medicamentos que puedan causar somnolencia o afectar su capacidad para operar esta máquina de manera segura.
- No utilice esta máquina si no está mental o físicamente capacitado para operar la máquina de manera segura.
- Use siempre lentes de seguridad o gafas de seguridad con protectores laterales que cumplan con la norma ANSI cuando opere la bordeadora para proteger sus ojos de objetos extraños, que puedan ser arrojados desde la unidad.
- Use ropa apropiada, como una camisa de manga larga o una chaqueta. También use pantalones largos. No use pantalones cortos. No use ropa suelta, que pueda quedar atrapada en este equipo.
- Siempre use guantes de trabajo y calzado resistente como zapatos de trabajo de cuero o botas cortas. Estos protegerán los tobillos y las canillas de pequeñas ramas, astillas y otros restos arrojados y mejorarán la tracción.
- Es aconsejable usar un casco protector para protegerse de ser golpeado por pequeñas partículas arrojadas, ramas colgantes, ramitas u otros objetos, que pudieran pasar desapercibidos por el operador.
- No coloque las manos o los pies cerca o debajo de las piezas giratorias.
- Tenga mucho cuidado cuando opere en caminos de grava, senderos o carreteras, o los atraviese. Esté atento a peligros ocultos y el tráfico.
- Tenga cuidado para evitar caídas o resbalones. Siempre asegúrese de estar bien apoyado; mantenga un agarre firme de la manija y camine, nunca corra. Nunca opere la bordeadora a altas velocidades de desplazamiento en superficies resbaladizas.
- Mire hacia atrás y tenga cuidado al poner marcha atrás la bordeadora.
- Nunca maneje la bordeadora sin buena visibilidad o luz.

⚠ PELIGRO

- No haga funcionar el motor bajo techo o dentro de un área cerrada. Los gases de escape son peligrosos y contienen MONÓXIDO DE CARBONO, un GAS INODORO Y MORTAL.
- Nunca descuide la bordeadora cuando el motor esté en marcha. Detenga el motor y asegúrese de que todas las piezas móviles se hayan detenido.

Información importante sobre seguridad

• Guarde todas las instrucciones

- No sobrecargue la capacidad de la bordeadora al intentar introducirla muy profundo a una velocidad demasiado rápida.
- Si la bordeadora comienza a vibrar de forma anormal, detenga el motor, desconecte el cable de la bujía y evite que toque la bujía. Compruebe de inmediato la causa. En general, la vibración es una señal de problemas.
- Esté atento a agujeros, surcos, baches u otros terrenos irregulares. El pasto alto puede ocultar obstáculos.

Seguridad del combustible

▲ ADVERTENCIA

- La gasolina es extremadamente inflamable y los vapores de la gasolina pueden explotar si se encienden. Manipúlela con cuidado.
- Utilice un contenedor aprobado.
- Revise el suministro de combustible antes de cada uso, dejando espacio para la expansión ya que el calor del motor o del sol puede hacer que el combustible se expanda.
- Llene el tanque de combustible al aire libre con mucho cuidado. Nunca llene el tanque de combustible en recintos cerrados.
- Nunca quite la tapa de la gasolina ni añada combustible con el motor en marcha. Deje que el motor se enfríe antes de recargar combustible.
- No fume mientras se llena el tanque de combustible.
- Después de recargar combustible, vuelva a colocar firmemente la tapa del tanque de combustible y limpie el combustible derramado.

Seguridad de almacenamiento

- Siempre consulte las instrucciones del manual del operador para obtener detalles importantes en caso de que la bordeadora se vaya a almacenar por un periodo prolongado.
- Nunca almacene la bordeadora con combustible en el tanque dentro de un edificio donde estén presentes fuentes de ignición, como calentadores de agua, calefactores, secarropas, etc.
- Para reducir el peligro de incendio, mantenga la bordeadora libre de pasto, hojas o cualquier otra acumulación de residuos
- Deje enfriar el motor antes de almacenar en cualquier recinto.

Seguridad durante la reparación, mantenimiento y ajuste

- Después de golpear un objeto extraño, detenga el motor. Retire el cable de la bujía y manténgalo lejos de esta para evitar un arranque accidental. Inspeccione detenidamente que no haya daños en la bordeadora. Si hay daño, haga que un técnico capacitado repare el equipo antes de volver a arrancarlo y manejarlo.

▲ ADVERTENCIA

- Detenga el motor antes de limpiar, reparar o inspeccionar la unidad. Asegúrese de que todas las piezas móviles se hayan detenido. Deje enfriar el motor, desconecte el cable de la bujía y aléjelo de esta.
- Nunca intente hacer ajustes mientras el motor este en marcha, excepto cuando lo recomiende específicamente el fabricante.
- Mantenga la bordeadora en una condición de trabajo seguro. Revise el ajuste correcto de todos los tornillos pasadores a intervalos frecuentes
- Cuando se haga mantenimiento o reparación de la bordeadora, no incline la maquina lateralmente ni la levante, a menos de que se indique específicamente en este manual. Los procedimientos de mantenimiento y reparación se pueden realizar con la bordeadora en posición vertical. Algunos procedimientos pueden ser más fáciles si la maquina se coloca en una plataforma o superficie de trabajo elevadas.
- Utilice solo equipo original o repuestos autorizados.
- Nunca altere los dispositivos de seguridad. Compruebe el funcionamiento correcto con regularidad.
- No cambie el ajuste del regulador del motor ni acelere el motor de forma excesiva.
- Limpie las etiquetas de seguridad e instrucciones, y reemplácelas si es necesario.
- Para proteger contra el sobrecalentamiento del motor, siempre tenga el filtro de suciedad del motor montado y limpio.

Seguridad en cuanto a los niños

▲ ADVERTENCIA

- Pueden producirse accidentes trágicos si el operador no está atento a la presencia de niños.
- Mantenga a los niños alejados del área de corte y bajo el cuidado vigilante de un adulto responsable.
- Nunca suponga que los niños permanecerán donde los vio por última vez.
- Esté atento y apague la bordeadora si los niños entran en el área.
- Antes de retroceder, y mientras lo hace, esté atento de los niños pequeños.
- Nunca permita que niños manejen la bordeadora.
- Tenga mayor precaución cuando la utilice cerca de esquinas sin visibilidad, arbustos, arboles u otros objetos que puedan obstruir la visión.

Especificaciones del producto

• Guarde todas las instrucciones

PESO DE UNIDAD	8 lb (4 kg)
PROFUNDIDADES DE CORTE	0-2.5 pulgadas (0-63 mm)
DIÁMETRO DE HOJA	8 pulgadas (203 mm), 2 puntas
DIÁMETRO DE AGUJERO CENTRAL DE LA HOJA	1.0 pulgada (25.4 mm)
VELOCIDAD DEL MOTOR EN MODO INACTIVO	3,000 +/- 300 RPM
LUBRICANTE DE CAJA DE ENGRANAJES	Grasa de litio con molibdeno, NLGI 1 o NLGI 2

Partes y características

• Guarde todas las instrucciones

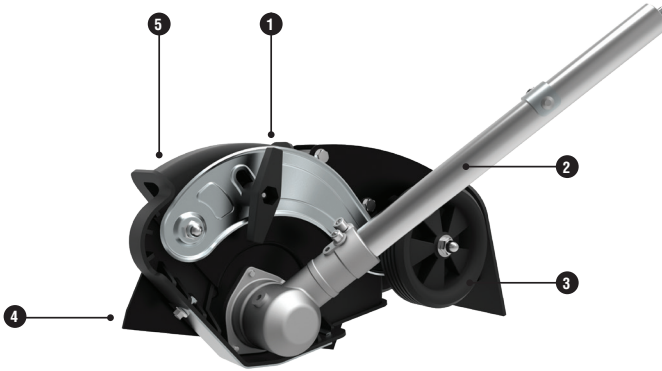

1. **PERILLA DE CONTROL DE PROFUNDIDAD** - Perilla al lado izquierdo que al aflojarla permite ajustar la profundidad de las ruedas, controlando la profundidad
2. **TUBO DE EJE** - Conecta el accesorio de bordeadora con la unidad de potencia. En el interior se ubica un eje estriado.
3. **RUEDAS** - Admite y regula la altura del cabezal de la cortadora y la hoja.
4. **HOJA** - Gira a alta velocidad para cortar la vegetación junto a las aceras y banquetas. Tenga extrema precaución cuando la hoja esté en movimiento.
5. **RESGUARDO Y DEFLECTOR FLEXIBLE DE LA HOJA** - Encierra la hoja para evitar que los objetos se descarguen hacia el operador. Siempre manténgalos en la posición predeterminada.

Montaje

• Guarde todas las instrucciones



Si necesita ayuda o encontrar las piezas faltantes,
LLAME AL NÚMERO GRATUITO 1-800-737-2112

Lea y siga las instrucciones de ensamblaje. No deseche ninguna pieza ni material hasta que la unidad esté ensamblada. Las referencias al lado derecho o izquierdo de la bordeadora se hacen desde el punto de vista de la posición del operador detrás de la bordeadora.

⚠ ADVERTENCIA

No maneje la bordeadora si está dañada o si no está completa y correctamente ensamblada. Antes de realizar cualquier montaje o mantenimiento en la unidad, retire el cable de la bujía. Use siempre gafas de seguridad con protectores laterales que cumplan con la norma ANSI al ensamblar la bordeadora.

Montaje (CONTINUACIÓN)

• Guarde todas las instrucciones

HERRAMIENTAS NECESARIAS:

- Llave hexagonal en L de 5 mm (suministrada)
- Una llave ajustable o de 10 mm
- Desarmador cruciforme

CONTENIDO DE LA CAJA:

- Accesorio de bordeadora
- Manual del operador de la bordeadora
- Conjunto de eje y tubo
- Tornillo de cabeza cruciforme
- Llave Allen en L

A Conjunto de bordeadora

NOTA: Consulte la figura 1-3 cuando siga los pasos a continuación:

1. Instale el extremo del eje estriado y el tubo que contiene el agujero pequeño en la carcasa de la caja de engranajes. Alinee el eje y el tubo.
2. Empuje el tubo hacia la carcasa de la caja de engranajes y alinee el agujero del tubo con el agujero roscado en la carcasa. (Consulte la fig. 1)
3. Con un desarmador cruciforme, instale el tornillo en el agujero roscado de la carcasa hasta que la cabeza del tornillo entre en contacto con la superficie de la carcasa. No apriete en exceso. (Consulte la fig. 2)
4. Con la llave hexagonal proporcionada y una llave ajustable o de 10 mm, atornille el tornillo de sujeción para fijar el tubo a la carcasa de la caja de engranajes. (Consulte la fig. 3)

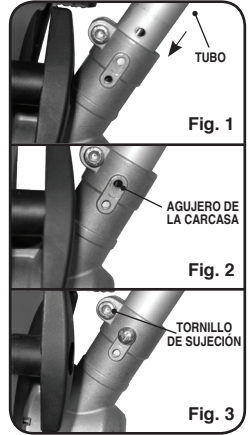

B Cómo instalar el accesorio de bordeadora

NOTA: Consulte la figura 4-6 cuando siga los pasos a continuación:

1. Instale el accesorio de bordeadora en la carcasa de embrague con la montura metálica que acopla la carcasa de embrague. Instale el accesorio de bordeadora en la carcasa de embrague con la montura metálica que acopla la carcasa de embrague. Si la unidad no se inserta completamente en la abertura de la carcasa, gire ligeramente a mano la hoja de la bordeadora. Este procedimiento ayudará a alinear las ranuras del eje al motor. (Consulte la fig. 4-5)
2. Enrosque el racor y gire la manija para sujetar el tubo a la carcasa. Intente girar el tubo dentro de la carcasa. Si puede girar el tubo, desbloquee la manija del racor y enrosque media vuelta más. Gire la manija para sujetar el tubo. Vuelva a verificar el ajuste del tubo y repita si es necesario. (Consulte la fig. 5)
3. Presione el control digital en la manija superior derecha. Al presionar el control digital, el cabezal se desbloquea y se puede girar hasta 30°. Al soltar el control digital, un pasador bloqueará la bordeadora en la posición deseada. Al girar la bordeadora hacia la derecha, coloca la bordeadora hacia el lado (derecho) y permite que la hoja corte recta en la dirección de desplazamiento. (Consulte la fig. 6)

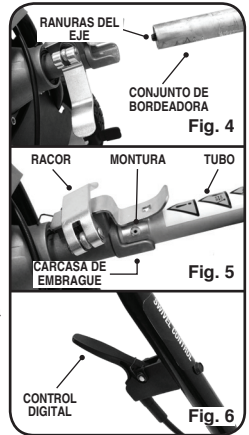

Operación

• Guarde todas las instrucciones

A Antes de arrancar el motor

⚠ ADVERTENCIA

Antes de arrancar el motor, lea el manual del operador. Familiarícese con la ubicación y la función de todos los controles. Sepa cómo detener el motor rápidamente.

1. La unidad se ha ensamblado e instalado de acuerdo con todas las instrucciones.
2. La unidad ha sido inspeccionada en busca de componentes dañados o faltantes.

Operación (CONTINUACIÓN)

• Guarde todas las instrucciones

A Antes de arrancar el motor (CONTINUACIÓN)

- Las ruedas se ajustan para proporcionar la profundidad de corte deseado. Asegúrese de que la perilla de control de profundidad esté ajustada.
- Gire el accesorio de bordeadora a la posición de 30 ° a la derecha utilizando en control digital de liberación. (Consulte la fig. 3)

⚠ ADVERTENCIA

Mantenga a todos los transeúntes, especialmente los niños, alejados durante la operación.

B Cómo manejar la bordeadora

⚠ PELIGRO

Nunca haga funcionar el motor bajo techo o en una zona mal ventilada. El escape del motor expulsa MONÓXIDO DE CARBONO, un gas INODORO y MORTAL.

⚠ ADVERTENCIA

Los desechos arrojados por la bordeadora pueden causar graves daños a los ojos. Use siempre lentes de seguridad o protectores oculares que cumplan con la norma ANSI cuando maneje la bordeadora. Si usa lentes, póngase una máscara de seguridad de visión amplia certificada por OSHA sobre sus lentes.

C Arranque de la bordeadora

- Arranque el motor de acuerdo con las instrucciones del manual del operador (PWSTM4317).
- Deje que el motor funcione a velocidad en modo inactivo por dos minutos. Con la velocidad en modo inactivo, el embrague centrífugo no se acopla con la hoja de la bordeadora.

⚠ ADVERTENCIA

Si la hoja gira con el motor en modo inactivo, no utilice la bordeadora hasta que la velocidad de modo inactivo del motor se ajuste a una velocidad más lenta para que la hoja no gire. Póngase en contacto con un distribuidor de servicio si es necesario.

- Aumente lentamente la velocidad del motor hasta máxima aceleración. Esto activa el embrague y hace que la hoja gire.
- Se recomienda que la bordeadora se utilice con el motor a máxima aceleración. Esto produce un mejor rendimiento y mantiene el flujo de aire de enfriamiento para el motor. Se pueden utilizar velocidades de motor más bajas cuando sea necesario.

D Detención de la bordeadora

- Suelte la palanca del acelerador y deje el motor en modo inactivo por unos momentos. La hoja de la bordeadora no girará con el motor en modo inactivo.
- Mueva el interruptor de encendido hacia la posición "STOP" (parar).

E Cómo cambiar la profundidad de corte de la bordeadora

⚠ ADVERTENCIA

Para evitar lesiones, nunca ajuste la profundidad de corte cuando el motor esté en marcha. Detenga el motor, ajuste la profundidad de corte y después vuelva a arrancar el motor.

- Aloje la perilla y gire el conjunto de ruedas hacia arriba o hacia abajo para regular la profundidad de corte de la hoja. Vuelva a ajustar la perilla antes de manejar la unidad. (Consulte la fig. 7)

NOTA: El ajuste de profundidad de corte colocará la hoja desde arriba de la superficie del nivel del suelo hasta una profundidad de 2.5 pulgadas (63 mm).

AVISO

No sobrecargue la capacidad de la bordeadora al intentar introducirla muy profundo a una velocidad demasiado rápida. Para cortes más profundos, realice varias pasadas, primero cortando a poca profundidad.

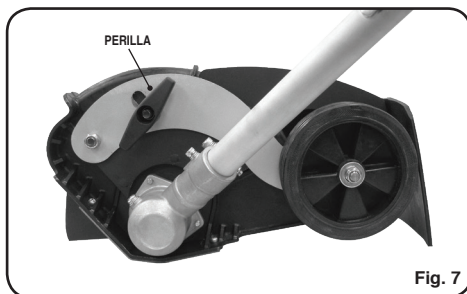

Fig. 7

Operación (CONTINUACIÓN)

• *Guarde todas las instrucciones*

⚠ ADVERTENCIA

Tenga extrema precaución al cortar a lo largo de una banqueta. Asegúrese de que la unidad esté equilibrada y estable. Asegúrese de que está bien apoyado. Esté atento del tráfico u otros peligros.

F Consejos para los cortes de borde

⚠ ADVERTENCIA

Lea el manual del operador. Conozca la ubicación y función de todos los controles. Mantenga todos los dispositivos de seguridad en su lugar. Nunca permita que niños o adultos no capacitados manejen la bordeadora. Mantenga a las personas presentes alejadas de la máquina. Manténgase alejado de la hoja y todas las piezas giratorias, que puedan causar lesiones.

- Los cortes de borde se realizan mejor en condiciones secas. Si el suelo está demasiado húmedo, la suciedad se acumulará alrededor de la hoja causando desgaste prematuro y rendimiento deficiente.
- Si la suciedad se acumula alrededor de la hoja, pare el motor y retire el cable de la bujía. Retire la suciedad y residuos acumulados de la hoja.
- Para bordes profundos, primero corte a poca profundidad. Después, haga cortes a mayor profundidad hasta obtener la profundidad deseada.
- Los bordes obtenidos pueden personalizarse variando el número de pasadas y la distancia entre la hoja y el borde de la acera, acceso o banqueta.

Mantenimiento

• *Guarde todas las instrucciones*

A Programa de mantenimiento

⚠ ADVERTENCIA

Antes de realizar cualquier mantenimiento, apague el motor y retire el cable de la bujía para evitar un arranque accidental y lesiones graves.

NOTA: La garantía de esta bordeadora no cubre elementos que hayan sido sometidos a abuso o negligencia por parte del operador. Para recibir el valor completo de la garantía, el operador debe mantener la bordeadora según las instrucciones de este manual y utilizar únicamente repuestos originales. La siguiente tabla enumera el mantenimiento periódico requerido.

PROGRAMA DE MANTENIMIENTO PERIÓDICO - Rellene las fechas en la medida en que se complete el mantenimiento regular

REGISTROS DE SERVICIO	ANTES DE CADA USO	DESPUÉS DE CADA 10 HORAS DE USO	DESPUÉS DE CADA 25 HORAS DE USO	ANTES DE CADA ESTACIÓN	ANTES DE ALMACENAMIENTO
Compruebe que no haya grietas ni daños en el resguardo y protección flexible	√	√		√	
Limpie los residuos que queden en la unidad	√			√	√
Lubrique todos los puntos de giro		√		√	√
Revise el ajuste de los tornillos pasadores		√		√	
Compruebe el desgaste o daño de la hoja, reemplácela si es necesario.	√				
Lubrique los ejes de las ruedas			√	√	√
Lubricante de la caja de engranajes (llene hasta aproximadamente un 60 % de su capacidad)			√	√	

Mantenimiento (CONTINUACIÓN)

• Guarde todas las instrucciones

▲ CUIDADO

NOTA: Vuelva a verificar el ajuste de todos los tornillos pasadores después de las 2 primeras horas de uso inicial.

1. Inspeccione el filtro de aire del motor después de cada uso si se utiliza en condiciones de mucho polvo. Reemplace si es necesario.
2. Siempre que realice algún mantenimiento detenga el motor y retire el cable de la bujía.

▲ ADVERTENCIA

Utilice únicamente repuestos ORIGINALES, especialmente las hojas. Las piezas no autorizadas pueden dañar la unidad o causar lesiones.

B Cómo cambiar la hoja

▲ ADVERTENCIA

No afile la hoja. El afilado puede dañar la hoja y causar que esta se rompa, lo que puede causar lesiones a usted o a otros.

La hoja se somete a melladuras, rayones y abolladuras, lo que en general no afecta su función. La hoja también se somete a desgaste – reduciendo la profundidad de corte. Reemplace la hoja desgastada mediante los pasos a continuación:

NOTA: Utilice únicamente una hoja de repuesto del fabricante. Para solicitar repuestos llámenos al: 1-800-737-2112.

NOTA: El reemplazo de la hoja requiere una llave de 19 mm y una llave en L.

1. Apague el motor.
2. Póngase guantes de protección.
3. Desconecte el cable de la bujía de esta.
4. Inserte la llave en L en la abertura detrás de la hoja para evitar la rotación del eje.
5. Retire la contratuerca que sujeta la hoja al eje de transmisión. (Consulte la fig. 8)

AVISO

La tuerca se enrosca hacia la izquierda, por lo que el sentido de rotación para apretar o aflojar es opuesto al de las roscas comunes

6. Retire la hoja.
7. Reemplace con la nueva hoja del fabricante invirtiendo los pasos anteriores.

▲ ADVERTENCIA

La contratuerca de la hoja tiene un revestimiento interno de nailon para proporcionar resistencia al bloqueo. Esta tuerca no debe reutilizarse si la misma puede instalarse completamente a mano. Reemplace la tuerca después de aproximadamente 10 instalaciones.

NOTA: Ajuste la contratuerca de la hoja hasta 15 libra-pie (21 N-m).

C Cómo preparar para el almacenamiento

▲ ADVERTENCIA

Nunca almacene la bordeadora bajo techo con combustible en el tanque. Nunca almacene en una zona cerrada, mal ventilada, donde los vapores podrían alcanzar una llama abierta, una chispa o una luz piloto (horno, calentador de agua, secarropa, etc.). Deje enfriar el motor antes de almacenar la unidad.

AVISO

Una revisión anual o puesta a punto en un centro de servicio autorizado garantizará que la bordeadora proporcione el máximo rendimiento en la próxima estación.

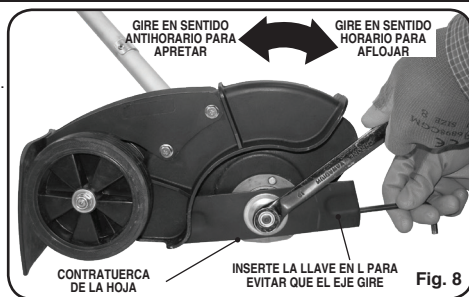

Mantenimiento (CONTINUACIÓN)

• *Guarde todas las instrucciones*

A ADVERTENCIA

1. Desconecte la bujía antes de realizar el mantenimiento.
2. Haga mantenimiento a la bordeadora con cuidado. Inspeccione la bordeadora periódicamente. Si la bordeadora no funciona correctamente o está dañada, hágala reparar en un centro de servicio calificado. Limpie la bordeadora. Retire toda la suciedad, hojas, residuos, etc.
3. Compruebe la desalineación de las piezas móviles, atascamiento de piezas móviles, piezas rotas, montaje y cualquier otra condición que pueda afectar su funcionamiento.
4. Mantenga los resguardos en la posición correcta y en buen estado.
5. Un resguardo u otra pieza que esté dañada deben repararse o reemplazarse correctamente en un centro de servicio calificado.
6. Use solo repuestos y accesorios genuinos Powermate®. El uso de piezas o accesorios que no sean de Powermate® puede ocasionar lesiones, daños a la unidad y anulará la garantía.
7. No retire ni modifique ninguna pieza. El retiro o modificación de piezas podría ocasionar lesiones, dañar la bordeadora y anulará la garantía.
8. Cuando no esté en uso, guarde la bordeadora bajo techo en un lugar seco. Almacene la bordeadora en un área bajo llave fuera del alcance de los niños.
9. Almacene la unidad y el combustible en una zona donde los vapores de combustible no puedan alcanzar chispas o llamas abiertas de calentadores de agua, motores eléctricos, interruptores u hornos, etc.

Resolución de problemas

• *Guarde todas las instrucciones*

PROBLEMA	POSIBLES CAUSAS	SOLUCIONES
Vibraciones/ruido excesivos	1. Piezas sueltas 2. Hoja doblada	1. Apriete todos los tornillos pasadores 2. Cambie la hoja
La hoja no girará	1. Residuos que interfieren con la hoja 2. Hoja suelta	1. Retire los residuos alrededor de la hoja 2. Apriete la tuerca de la hoja
La hoja gira cuando el motor está en velocidad en modo inactivo	1. Velocidad en modo inactivo del motor demasiado rápida 2. El embrague no funciona correctamente	1. Ajuste la velocidad del motor a las especificaciones 2. Póngase en contacto con el distribuidor de servicio
La hoja no cortará correctamente	Hoja dañada o desgastada	Cambie la hoja
El motor se para con frecuencia	Velocidad/profundidad de corte excesivas	1. Realice el corte de borde a un ritmo moderado 2. Haga varias pasadas aumentando la profundidad ligeramente con cada pasada
El eje de transmisión se separa del accesorio	El eje de transmisión puede llegar a separarse del accesorio sin dañar el producto	Vuelva a ensamblar el eje de transmisión a la unidad. Asegúrese de la alineación de las estrías al instalar

Servicio técnico

• *Guarde todas las instrucciones*

Es posible que tenga otras preguntas acerca del ensamblaje, manejo o mantenimiento de esta bordeadora. Si es así, puede ponerse en contacto con nuestro Departamento de Servicio Técnico al 1-800-737-2112 (solo en inglés). También puede escribir a:

(Solo correspondencia)

MAT Engine Technologies, LLC
ATENCIÓN: Servicio Técnico; METL
6700 Wildlife Way
Long Grove, IL 60047

Quando se ponga en contacto con el Departamento de Servicio Técnico, indique:

- Su nombre
- Su dirección
- Su número de teléfono
- Número de modelo del producto
- Fecha de compra (incluya una copia del recibo para las solicitudes por escrito)



*Si necesita ayuda o tiene alguna pregunta,
Llame sin costo: 1-800 – 737-2112*

Garantía

• *Guarde todas las instrucciones*

Garantía limitada de la bordeadora Powermate™

Siempre especifique el número de modelo cuando se ponga en contacto con la fábrica.

Nos reservamos el derecho a modificar estas especificaciones en cualquier momento sin previo aviso. La única garantía válida es nuestra garantía escrita estándar. No otorgamos ninguna otra garantía, expresa o implícita. **MAT Engine Technologies, LLC** garantiza que esta bordeadora y cualquiera de sus piezas están libres de defectos de material y mano de obra durante dos años (90 días para la unidad reacondicionada) a partir de la fecha de la primera compra en un distribuidor autorizado, siempre que el producto se haya mantenido y operado adecuadamente según todas las instrucciones correspondientes. Esta garantía solo se amplía para el comprador minorista original. Debe presentarse la nota de venta o comprobante de compra al momento de hacer un reclamo según esta garantía. Esta garantía no cubre el uso comercial, industrial o de alquiler ni tampoco es aplicable a las piezas que no están en su condición original debido al uso y desgaste normales, o piezas que fallen o se dañen como resultado de un mal uso, accidentes, falta de mantenimiento adecuado, manipulación o alteración. Las excepciones al período de la garantía estándar serían artículos con desgaste normal, como línea de corte, cabezal de corte, filtros de aire y bujías que solo están cubiertos por un período de 60 días contra defectos de material o de mano de obra. Los costos por viajes, manipulación, transporte y gastos adicionales relacionados con la garantía de reparación no son reembolsables bajo esta garantía y son responsabilidad del propietario. En la medida que lo permita la ley de la jurisdicción que regula la venta del producto, esta garantía explícita excluye cualquiera y todas las otras garantías explícitas y limita la duración de cualquiera y todas las garantías implícitas, que incluyen las garantías de comercialización e idoneidad para un fin particular hasta dos años a partir de la fecha de la primera compra, y la responsabilidad de **MAT Engine Technologies, LLC's** mediante el presente documento se limita al precio de compra del producto y **MAT Engine Technologies, LLC** no será responsable de ningún otro daño que incluya daños indirectos, incidentales o consecuentes. Algunos estados no permiten la limitación de la duración de una garantía implícita o la exclusión o limitación de daños incidentales o consecuentes, por lo que la limitación anterior de una indemnización por daños y perjuicios puede no ser aplicable a usted. Esta garantía ofrece al comprador original derechos específicos. Para obtener más información sobre estos derechos, por favor, consulte las leyes del estado aplicables.

MAT Engine Technologies, LLC
ATENCIÓN: Servicio Técnico; METL
6700 Wildlife Way
Long Grove, IL 60047
1-800-737-2112

Si tiene alguna pregunta sobre la cobertura de la **GARANTÍA**, DEBE COMUNICARSE CON SERVICIO AL CLIENTE DE METL:



*Si necesita ayuda o tiene alguna pregunta,
Llame sin costo: 1-800-737-2112*