

Shower & Spa System Solutions

Innovation. System. Quality.

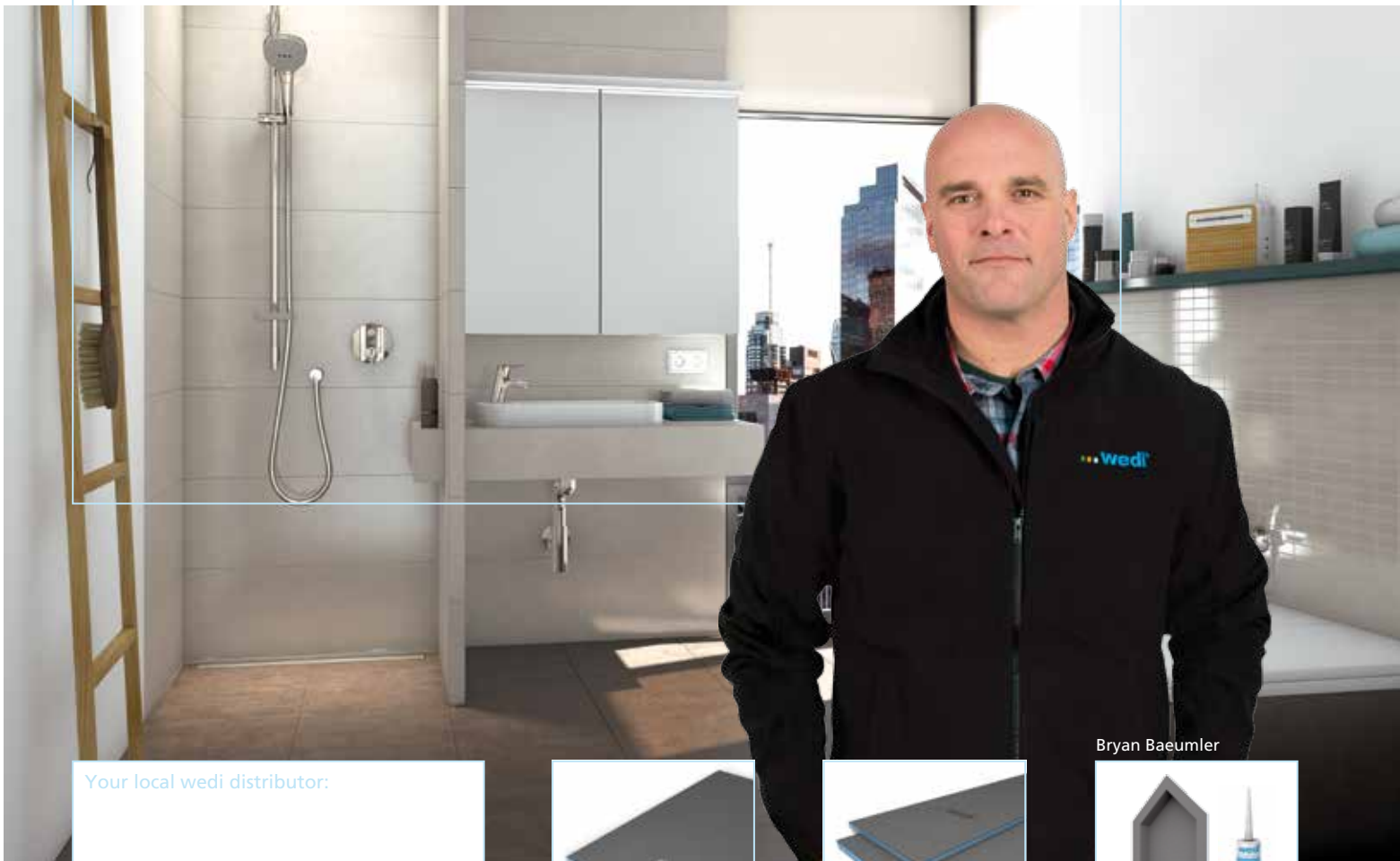

Bryan Baeumler

Your local wedi distributor:

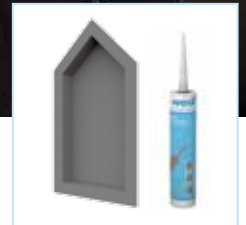
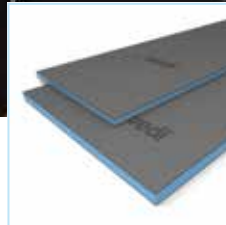
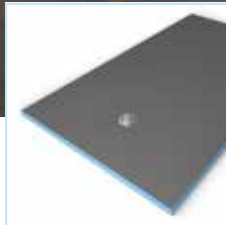

Did you know?

Great quality installation results depend on not only having great products to use – the Know-How and Experience in how to use them is key too. wedi trained and certified all Baeumler Quality Construction installers in my team and now they fully know and appreciate what they can achieve with wedi.

This educational service is offered to all professional contractors of all trades and wedi's local Technical Sales Support Managers come out on site and install with you when you do your first wedi shower installation. Your peace of mind – at no charge. Just a call away!

wedi is a proud member of:



Ask your wedi Representative about our 15 and 20 year extended PRO Warranty Program.

Be sure to ask for:



wedi Corporation

Telephone: 877-933-WEDI (9334)
Fax: 847-357-9819

info@wedincorp.com
www.wedincorp.com





“My reputation is built on quality installations, zero call backs, clean and predictable professional work. My customer’s depend on my word, that’s why I rely on wedi waterproof shower systems which offer the only complete, reliable, cost-efficient solution for constructing 100 % waterproof and mold proof showers. These systems are easy to install, ready to tile the same day and open up a whole new world of custom design possibilities for showers, wet areas and baths. And to be sure: I contacted wedi to enjoy their on-site training and certification program.”

Bryan Baeumler
 Owner of Baeumler Construction and
 Host of HGTV’s “Leave it to Bryan”
 Toronto, Canada



100% waterproof – with manufacturer’s guarantee



Easy and safe modular installation



Fastest Installation of waterproof, custom tiled showers in the industry



Multiple customizable products sizes



Natural protection against mold



Ready to tile upon installation – Any size or type tile & stone



Table of contents

wedi Fundo Primo Kit	10
wedi Fundo Riolito neo Kit	11
wedi Fundo Primo	12
wedi Fundo Primo installation	14
wedi Fundo Ligno	18
wedi Fundo Ligno installation	20
wedi Fundo Riolito neo	24
wedi Fundo Riolito neo installation	26
wedi Fundo Riolito neo Modular	28
wedi Fundo Riolito neo Modular installation	30
Installation instructions Drain Cover	32
wedi Sanoasa Benches	34
wedi Prefabricated Shower Seats and Benches	35
Specialty Applications	36
Technical Properties	38
wedi PRO Certification and 15/20 Year Warranty Program	39
Article data	40
wedi Custom Wellness & Spa Design Solutions	50



wedi Shower System Solutions

wedi Waterproof Shower Systems offer reliable, cost-efficient solutions for constructing 100 % waterproof and mold proof showers and are easy to install.

- Fundo Primo, Shower Base and Accessories
- Fundo Ligno, Barrier Free Shower Base
- Fundo Riolito neo, Shower Base with linear drain
- Shower Base Extensions
- Fundo Riolito Discreto, Tileable vertical drain cover system

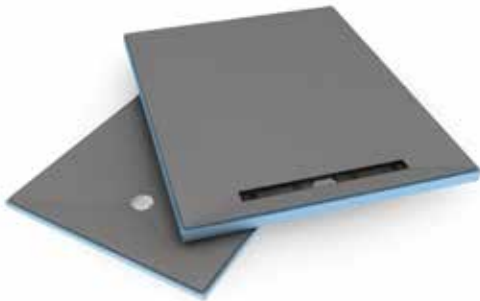

wedi Building Panel

wedi Building Panels are the ultimate and complete wet room tile backer board and often used within the range of wedi shower systems as well as on walls, floors, countertops and many more applications.

- For Shower, Tub & Steam Room Walls and Ceilings
- Over Wood and Concrete Subfloors – With or Without Floor Warming Systems
- In Countertops Applications
- Constructing Individual Tileable Furniture

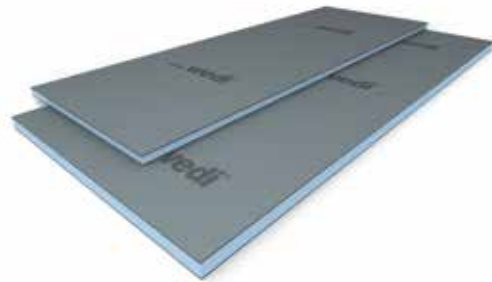

wedi Prefabricated Modules

wedi Prefabricated Modules open up a whole new world of design possibilities for showers, wet areas and baths.

- Curbs
- Recessed Niches
- Benches and Seats
- Sloped Shower Ramps

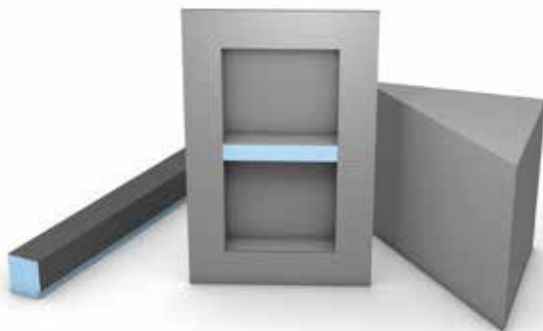

Installation Accessories & Tools

wedi Installation Accessories & Tools offer additional products you need for the installation and guarantee maximum safety and easy handling.

- Joint Sealant and Accessories
- Vapor Barrier for Steam Rooms
- Fastener Systems (metal washer, screws)





01 wedi Fundo Primo
The original wedi Fundo: Robust, pre sloped, waterproof, shower floor bases with 4" x 4" drain cover. Customizable on site.



02 wedi Fundo Riolito neo/
Riolito neo Modular
Fully factory integrated linear drainage. Models include one-way, two-way and four-way slope designs.

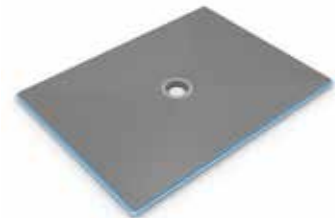

03 wedi Fundo Ligno
Our newest Fundo model: Floor level 3/4" profile designed especially for suspended wood subfloors. Like all wedi shower bases it is pre sloped, and waterproof. Comes with 4" x 4" drain cover. Customizable on site.

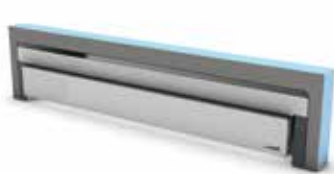

04 wedi Fundo Discreto
Wall drain module for integration in seats or false walls. Installs over select Riolito neo linear drain models. Cover is tileable on one side and polished stainless steel on reverse side.

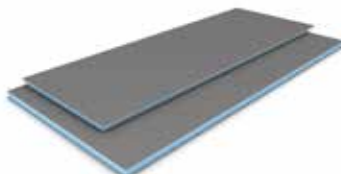

05 wedi Building Panels
Perfect substrate for practically any wall or floor application.



06 wedi Fundo Primo Drains & Covers
The perfectly easy to use compression fit black PVC drain is always included with a standard Drain Cover Set.



07 wedi Shower Benches
 Prefabricated, slightly sloped bench options or simply built on site to fit using wedi 2" or 1 1/2" Building Panel



08 wedi Wall Mounted Triangle Seat
 Suspended seat solution, equipped with mounting bracket system for installation into existing framing



09 wedi Niches
 The perfect fit for all shower necessities

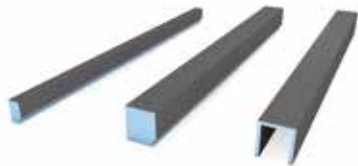

10 wedi Curbs
For shower entry design where safe and sound transitions are required



11 wedi Sloped Shower Ramps
Where wheelchair accessible or ADA compliant entries are required



12 wedi Shower Base Extension
Extend any wedi shower floor base type using pre-sloped extension modules featuring pre-made connections to any base.



wedi Fundo Primo Kit

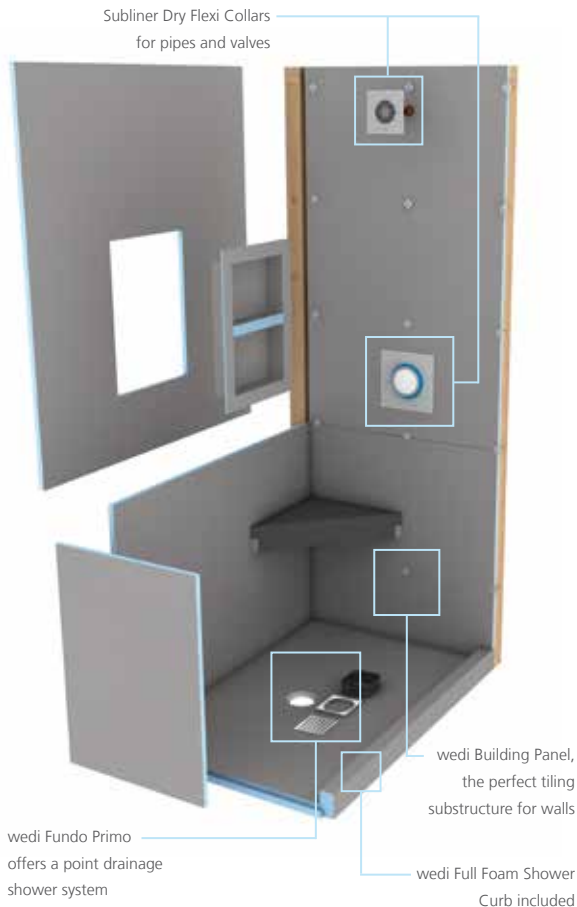

wedi Fundo Shower Kits

- Available as wedi Fundo Primo Kit (point drain) and Fundo Riolito neo Kit (linear drain)
- Easy to install and blending the traditional values of design flexibility and robustness while offering the added benefits that come with state of the art material and manufacturing technologies
- No more presloping, pan liner cracks or membrane pin holes, clogged drain weepholes and mold growth
- Reducing the traditional installation time and down times for a full shower floor preparation for tiling from 2 – 3 days to now 30 minutes





The total shower solution

- All you need to build a shower system ready for tile in one Kit box – selectively with point or linear drain
- Entire System is 100% waterproof and moldproof
- Very low weight, but extremely durable
- For a safe modular installation with option to field modify system components for custom tiled showers
- Installers and builders save time and money and are protected under wedi system warranty covering the entire shower substrate

wedi Fundo Riolito neo Kit

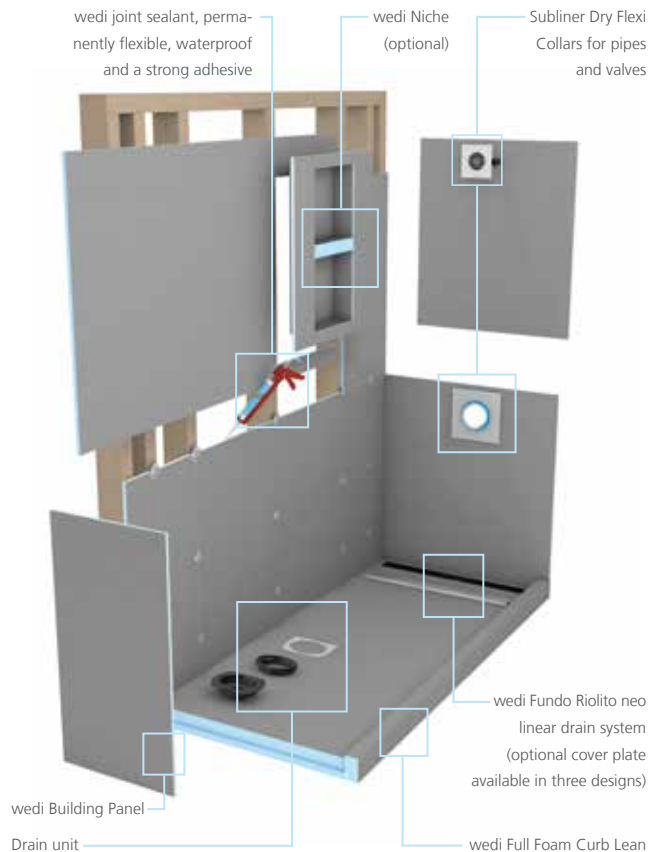



wedi Fundo Primo

The wedi Fundo Primo Shower System features a square drain cover point drainage solution for fast and safe renovation and new construction installations. Primo is internally waterproof due to its wedi XPS foam's closed cell structure and naturally protect against mold or mildew like every wedi XPS foam based product. It is fast and clean to cut to fit custom designs while the level of prefabrication reduces installation time significantly. The shower floor units feature a strong and pre-sloped surface which can be tiled over immediately whether you choose mosaic size or large format tile. Drain unit and drain cover set is always included with each Primo shower floor unit while further optional drain cover designs are available. Pre-sloped extension panels are available so that virtually no limit exists for making any size or shape for custom shower designs happen. The added values offered by Fundo Primo come in form of many more performance advantages. Naturally, Fundo Primo is insulating keeping surfaces warmer. Especially when compared to traditional mortar bed installations or other currently known methods for building showers such as those including use of sheet – or liquid waterproofing membranes used in an attempt to manage water exposure – wedi Fundo Primo's simplicity and high performance shows. The installation combines many manual and separate installation steps and materials usually needed into very few. Fundo Primo adds speed, safety and consistency to your installation: Measure, possibly cut, thinset to subfloor, connect drain – done. The most unique advantage, however, is the complete and natural core waterproofness of the wedi product and it's completeness and range of components that will form an entire assembly system with Fundo Primo engineered to fit and last. A true system with full warranty coverage. These added values and its detail perfections eliminate the technical concerns in shower installations. But this is not where wedi shower systems stop offering it's added values: The wedi Fundo shower system adds to your productivity and enables you to provide real value to your customers: Our wedi Fundo Shower systems reduce the installation time for just the shower floor from a 2–3 day process (includes drying times) to only 30 minutes when compared to traditional methods built with pre slope, vinyl liner and final mortar bed. wedi helps you to turn showers into service quicker, cleaner, safer. Especially for our contractors, Fundo Primo helps to get to setting tile faster and on a much more consistent and tile friendly surface. Customers will appreciate the "no noise and no dirt and dust" installation. The wedi products do not contain harmful ingredients providing peace of mind to contractors and end users.

Point Drain Shower Floor Solutions

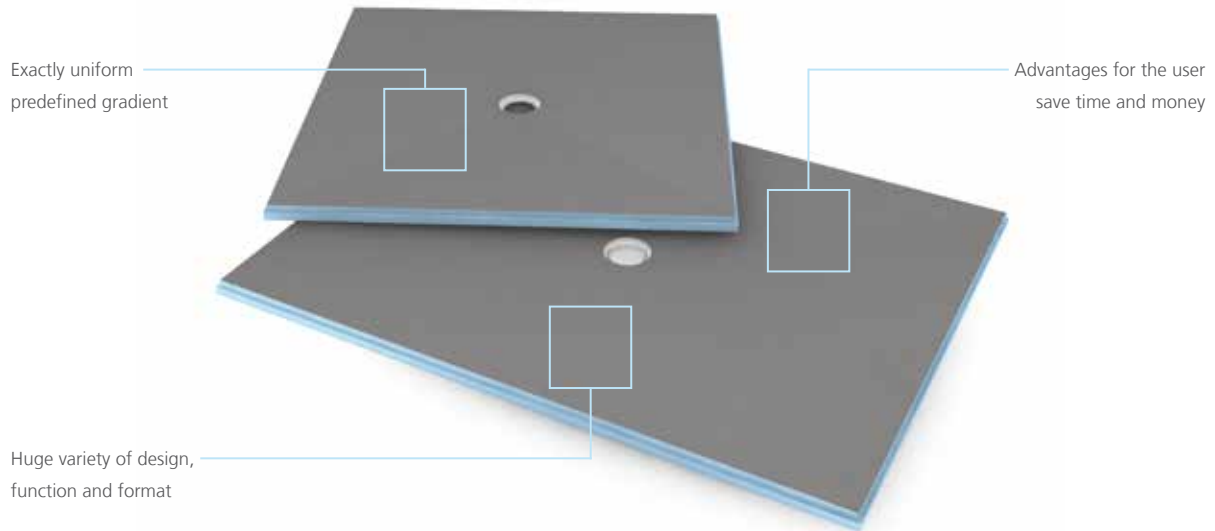

Drain to Base Assembly

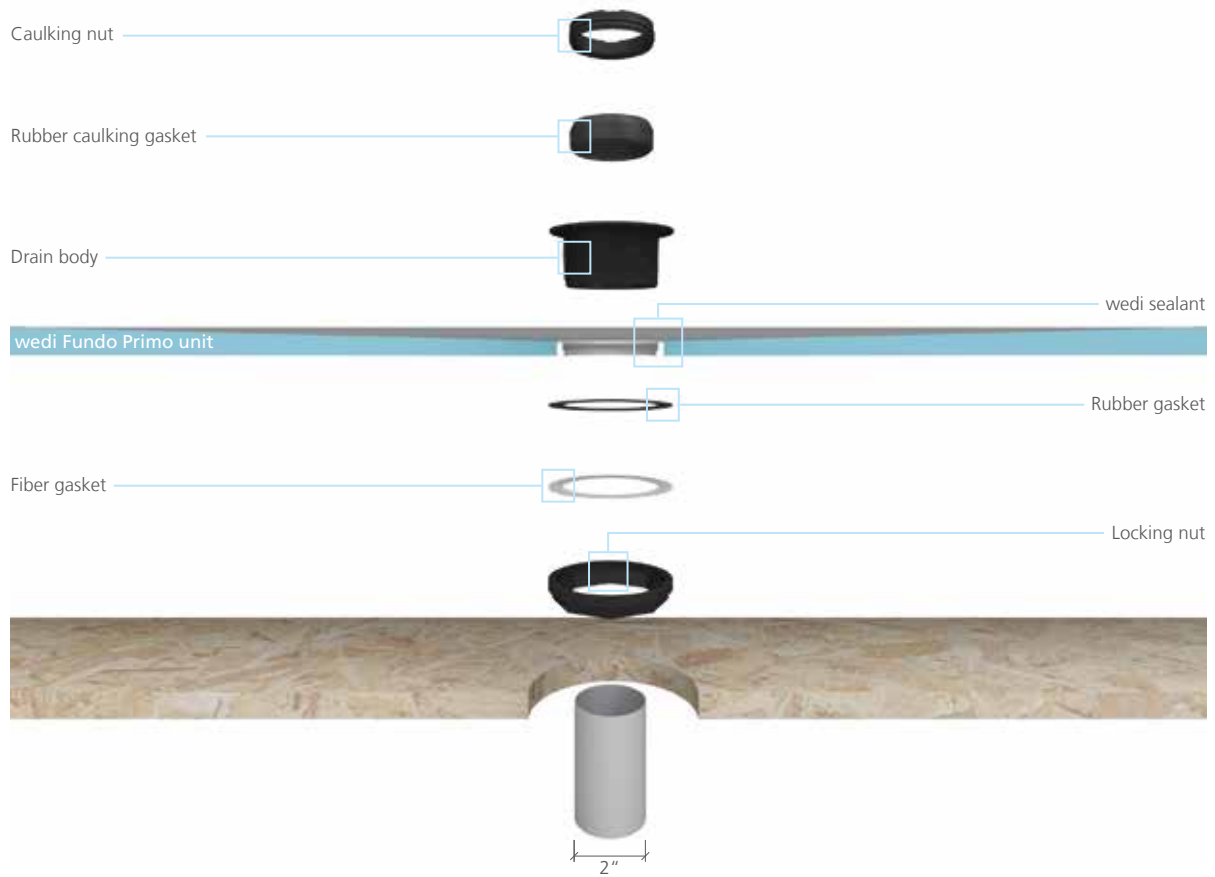



wedi Fundo Primo Installation*

Before Installation:

- Have extra 2 × 4 blocking installed over bottom plate between studs along to support wedi building panel to shower base transition area.
- Subfloor is stable, even and loadbearing, and meets deflection criteria of maximum L/360 and requirements as per IRC. Wooden or concrete structural substrates are dry and sufficiently loadbearing considering live and dead load. Wood and Steel framing is sufficiently loadbearing, plum and square.
- Floor drain assembly below floor is stabilized, fixed and supported in position, and will not sink under water load.
- Only wedi products (Building Panels, Curb, Joint Sealant and Fasteners) are used for wedi Fundo Shower System assembly.
- Installer has received instructions from wedi technical sales staff or is informed about proper installation methods as described.
- wedi shower bases can be cut to size using a skilsaw. The Z notch channel must be remade and cleaned from sawdust or other possible contamination.



Cut the 2" pipe flush (or max. 1/8" above) to the floor construction. Make sure that the cut out fits to the Fundo panel drain. Cut out a 5 inch diameter hole around the 2 inch pipe to allow for the wedi drain to be inserted into the subfloor while the cut out area must remain free of deflection. The drain and trap have to be sturdily fastened to the sub floor. Assemble the drain unit following the instruction drawing.

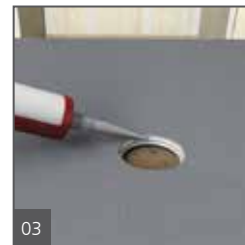

Set up a continuous 1/4" bead of wedi sealant along the top side of the wedi Fondos' valve groove profile.



Drop the drain body firmly into the sealant.



Turn the Fundo base upside down and apply the rubber and the fiber gasket.



Tighten the gaskets firmly to the bases' steel ring using the locking nut. Make sure the drain body is still safely received in the valve-bead of sealant.



Skim coat the thinset ANSI 118.4 and comb through with a 1/4" × 1/4" notched trowel. Channels pointing to the entrance. Trowel the thinset on the rear side of the Fundo again using a 1/4" × 1/4" notched trowel. There are different ways to ensure good bond of the wedi base to the subfloor. Required is a setting bed thickness of min. 3/16" and max. of 5/16" (compressed). Applying thinset on both, wedi base and subfloor, is a best practice recommended to achieve full surface coverage adhesion.

* Installations in Australia & New Zealand: Please refer to Installation manuals featuring the applicable job site requirements and wedi drains.



09

Press the Fundo firmly into the thinset bed, ensuring that the installation is level and void free. Apply some weight equally and for at least 30 minutes (thinset bags or tile boxes).



10

Set up the rubber caulking gasket (with the beveled side up) around the 2" pipe in the subfloor. The rubber gasket must be flush with the upper end of the 2" ABS or PVC pipe.

Do Not use any Lubricants.



11

Tighten (squeeze) the rubber caulking gasket firmly with the caulking nut (use a flat headed screwdriver) and finally insert the plastic frame and strainer on top (without adhesive). The frame and strainer will be held in a grout joint only once tiling commences.

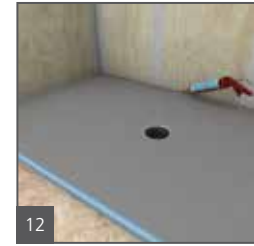

12

Set up a continuous 1/2" bead of wedi Joint Sealant along the pans channel on the outer perimeter and only in areas where you can immediately install a building panel into the fresh sealant.



13

Push the wedi panel all the way into the channel of the shower base channel and its bead of sealant. Smooth out any pushed out sealant on inside seam using a putty knife. Fasten the panels directly to the studs starting 1 ft above the base and at a rate of 1 fastener per 1ft. One extra fastener is set into the seam to the next panel to create a flush transition.

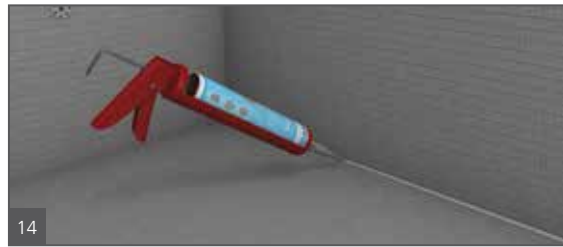

14

Apply continuous 1/2" beads of sealant between all connections of panels and install with tightly butted seams. Excess sealant must be spread flat with a putty knife. All seams and fastener heads in the assembly are covered with a secondary 1/2" bead of sealant and spread flat. The seams should be covered 1" on either side of seam. All fastener/washers are covered with sealant stretching 1" over the washer edges.



15

wedi Niches are installed in a cut out in the wedi wall and attached with it's flange right into the center of 16 o.c. studs. wedi Joint Sealant is set along the connection of wall to niche. 2 Fasteners each side of the niche are set to create a flush transition to the wall panels. Another 1/2" bead of wedi Joint Sealant is spread over fasteners and seams.

i For the installation to properly work it is critical to waterproof all penetrations of the wedi product such as shower valves and shower heads using the appropriate sealing gaskets for the application. The wedi Mixing Valve Flexi Collar and wedi Flexi Collar (for 1/2" – 3/4" shower pipe protrusions) are used for these applications and are part of the wedi System complete warranty.

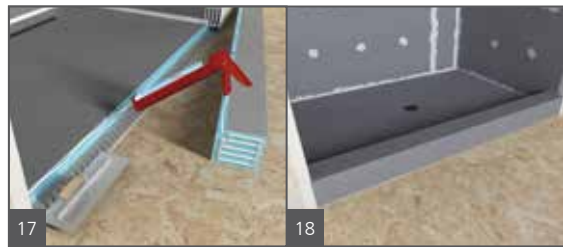

17

A continuous 1/2" bead of sealant is set into the channel and along the vertical curb notch part. A circle of 1/2" sealant bead is set against the wall panels (and) or the curb sides where the curb attaches. A 1/2" x 1/2" bed of thinset mortar is applied to the subfloor and a skim coat on the bottom surface of the curb as a best practice. The tightly fitting curb is pressed into the connection area. Weight is applied on and against the curb (from outside) and another 1/2" bead of sealant is applied over all curb seams and spread flat. The seams must be covered 1" either side of a seam.

18

! Curb connection notches must be cut to fit select Primo bases with perimeter thickness higher than 1 1/2".

After Installation

All visible joints or seams in the installation are visibly covered and reinforced with wedi joint sealant applied flat over the seams. Coverage of wedi joint sealant over all seams should be at least 3/4-1 inch on either side of the seam. The joint sealant should be no less than 1/16" thick for strength. Do not add mesh tape into the wedi joint sealant. This may only put the waterproof performance at risk and will not strengthen the system's resistance against movement related stresses. Once wedi joint sealant application over all shower system seams has been completed, a water flood test may be performed as early as 2 hours later. No premixed organic mastic adhesives are used with wedi systems when installed in wet areas. Ceramic tile smaller than 2 x 2" square may be adhered using a modified thinset mortar and may be grouted using polymer modified cement based grout. Ceramic tiles smaller 1 x 1" square require adhesion in epoxy thinset mortar and grouting using epoxy grout. Non square tiles must be set accordingly and the shortest side of the tile determines the appropriate setting materials. Pebble Stones may be set and grouted using both, modified cement based thinset mortars and grouts or epoxy thinset mortar and grout, or a combination. Larger format tile > 4 inches square may be used on wedi Fundo. They have to be cut for their grout joints aligning with the wedi shower base slope lines (where slope fields meet).

wedi Drain Cover Assembly / Insertion

Insert Cover frame into base hole (no glue/no screws). You may caulk between part and tile to create a flexible grout joint. The optional Extension Collar can be cut to height if part is needed. The caulk joint must not create a water barrier damming up the water draining through the thinset bed into the drain from below the tile. Therefore the thinset layer must be continuous toward the drain. Use the black plastic extension collar if you need to raise the wedi frame and cover. Cut extension collar to size and insert below the frame/cover. If not needed, the extension collar may be disposed of as it is not necessary for the functioning of the wedi installation. Use the black plastic extension collar if you need to raise the wedi frame and cover. Cut extension collar to size and insert below the frame/cover. If not needed, the extension collar may be disposed of as it is not necessary for the functioning of the wedi installation.

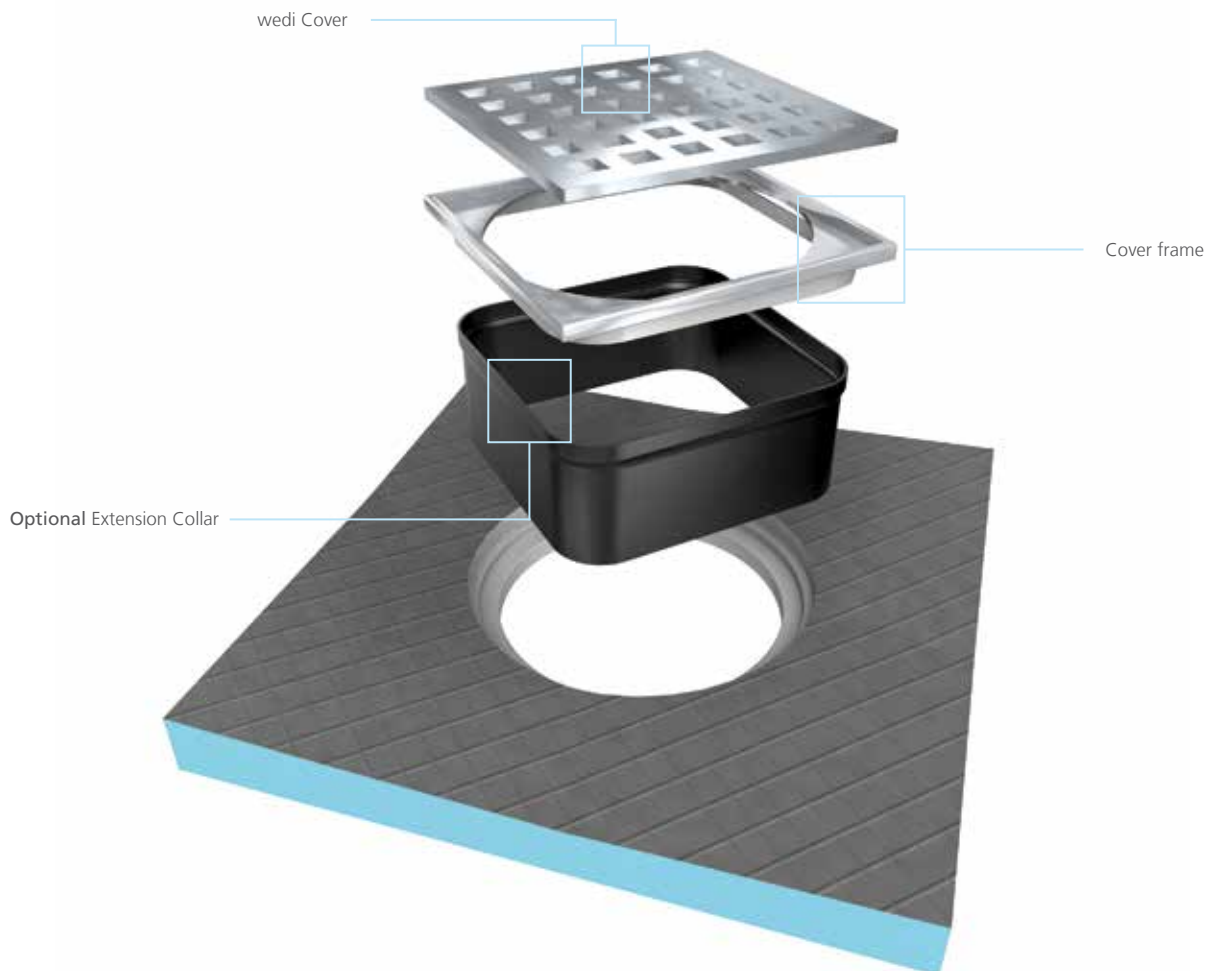



Fundo Primo Shower Kit – Full Shower System in a Box

All products needed to build a wedi shower are included and provide a single manufacturer warranty. Safe transportation in one box, easy estimating of product quantities needed.

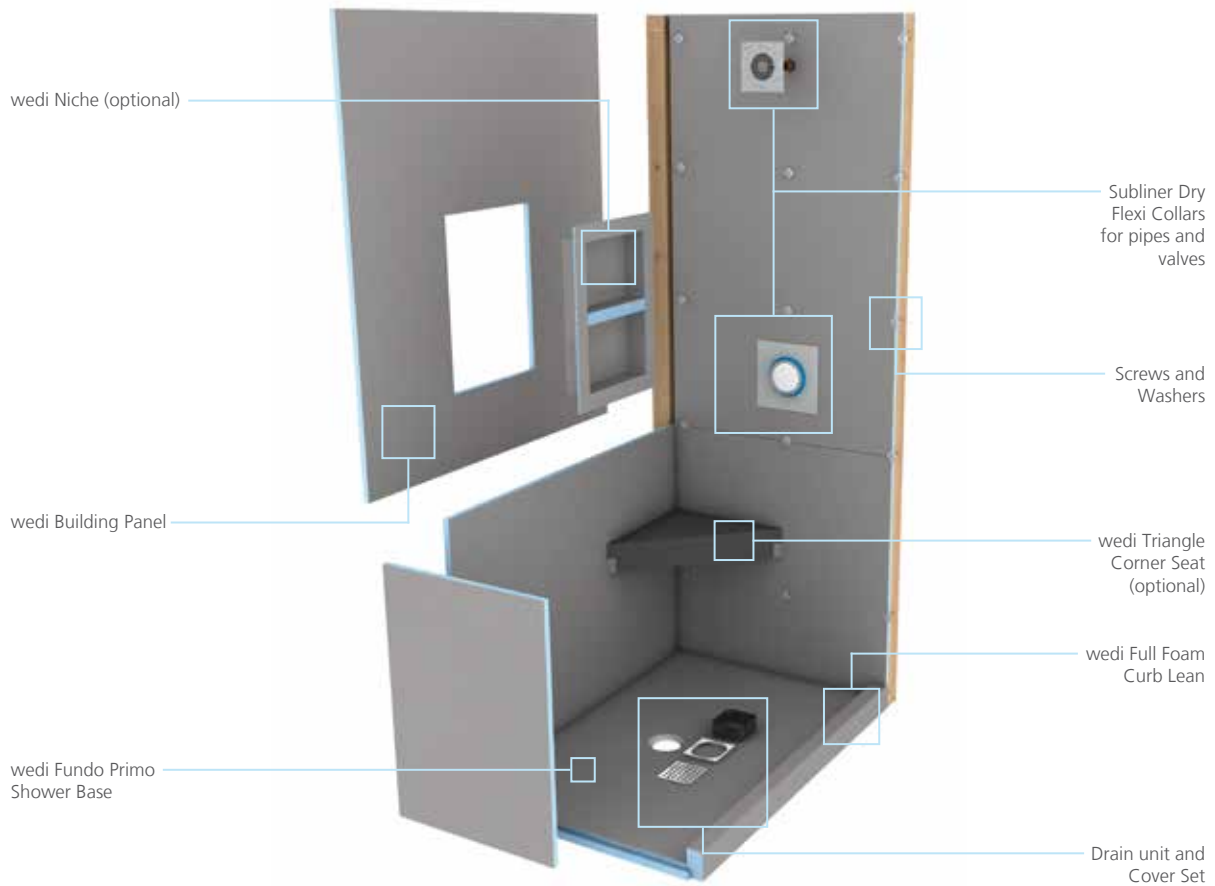



wedi Fundo Ligno

Homeowners and builders increasingly favor shower spaces which can function without a curb or would not require any build up over existing floor areas resulting in a step up into the shower. One important reason for this trend is: easier and safer access to the shower for older and/ or physically disabled persons. While this trend offers great design and business opportunities it also presents technical challenges which cannot be overcome by many conventional shower installation methods or products. Main challenges are safe recessing of a sloped shower base into an existing structural floor for a flush transition and the extension of waterproofing from shower area into surrounding floor areas no longer protected by a curb keeping water inside the shower area. To address all challenges for tile professionals, wedi engineered Fundo Ligno, a sloped shower base $\frac{3}{4}$ inches thin at its perimeter and available in various sizes. Ligno can be field modified. The installation within a $\frac{3}{4}$ " plywood structure requires no cutting into joists. Loadbearing plywood is simply re-installed between floor joists and over 2 x 6 blocking then attached to the joists. This guarantees a full support and protection of the tiled surface. The wedi typical strong cement based, reinforced surface is pre-sloped, directly tileable with large or small format tile. Ligno interlocks with wedi Building Panel used as waterproof backer board on walls as well as on the surrounding floor. Optionally, wedi's Subliner Dry Sheet Waterproofing membrane can be used. Both options offer a complete and professional system installation. wedi Fundo Ligno is designed to provide for a low profile base thickness of only $\frac{3}{4}$ ". This allows for a fast and flush installation into a subfloor assembly without cutting into floor joists. The system is designed to work without a curb. Enjoy the ease of installation without creating a structural hazard because you maintain the structural subfloor panels installed between floor joists under the wedi Fundo Ligno. Because barrier free showers may be exposed to heavy point loads (e.g. wheel chair), you can confidently rely on the structural strength of the wedi base and subfloor as well as the wedi Fundo's traditional strong cement based surface for ideal tile bond using any suitable cement based tile adhesives or grouts. As applied to all wedi Fundo Shower Systems, wedi Fundo Ligno is designed to interlock and work with wedi Building Panels, wedi Joint Sealant, wedi Fasteners, wedi Seats and Benches, wedi Niches and many more accessories, that truly complete your shower installation and waterproofing system. The installation is fast, modular but customizable, and covered by wedi's full system warranty.

Point Drain Shower Floor Solutions

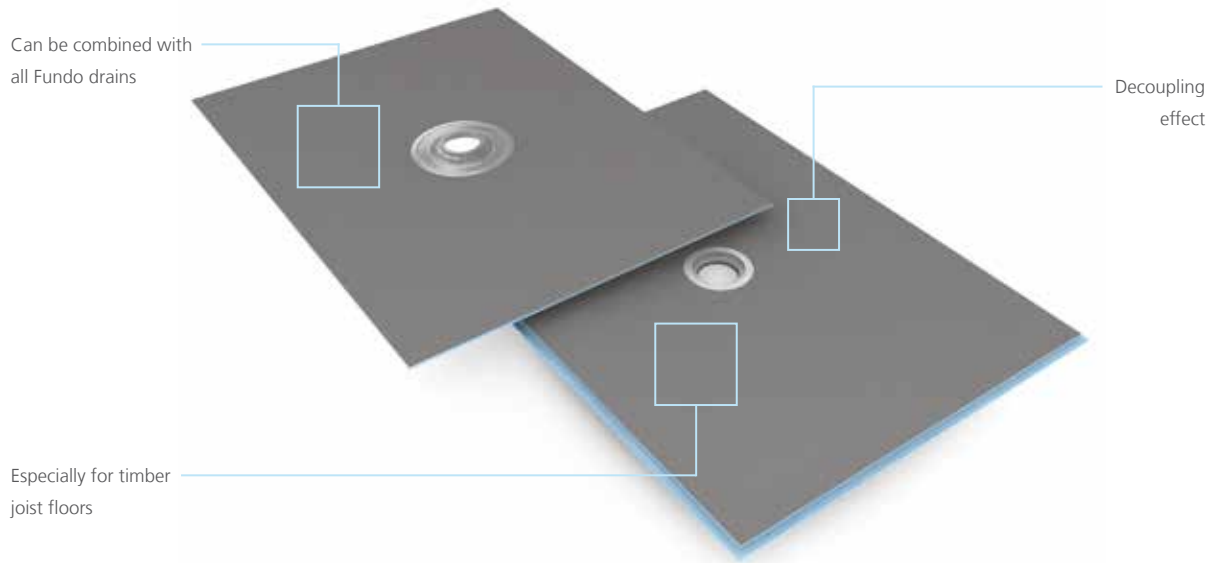

Drain to Base Assembly

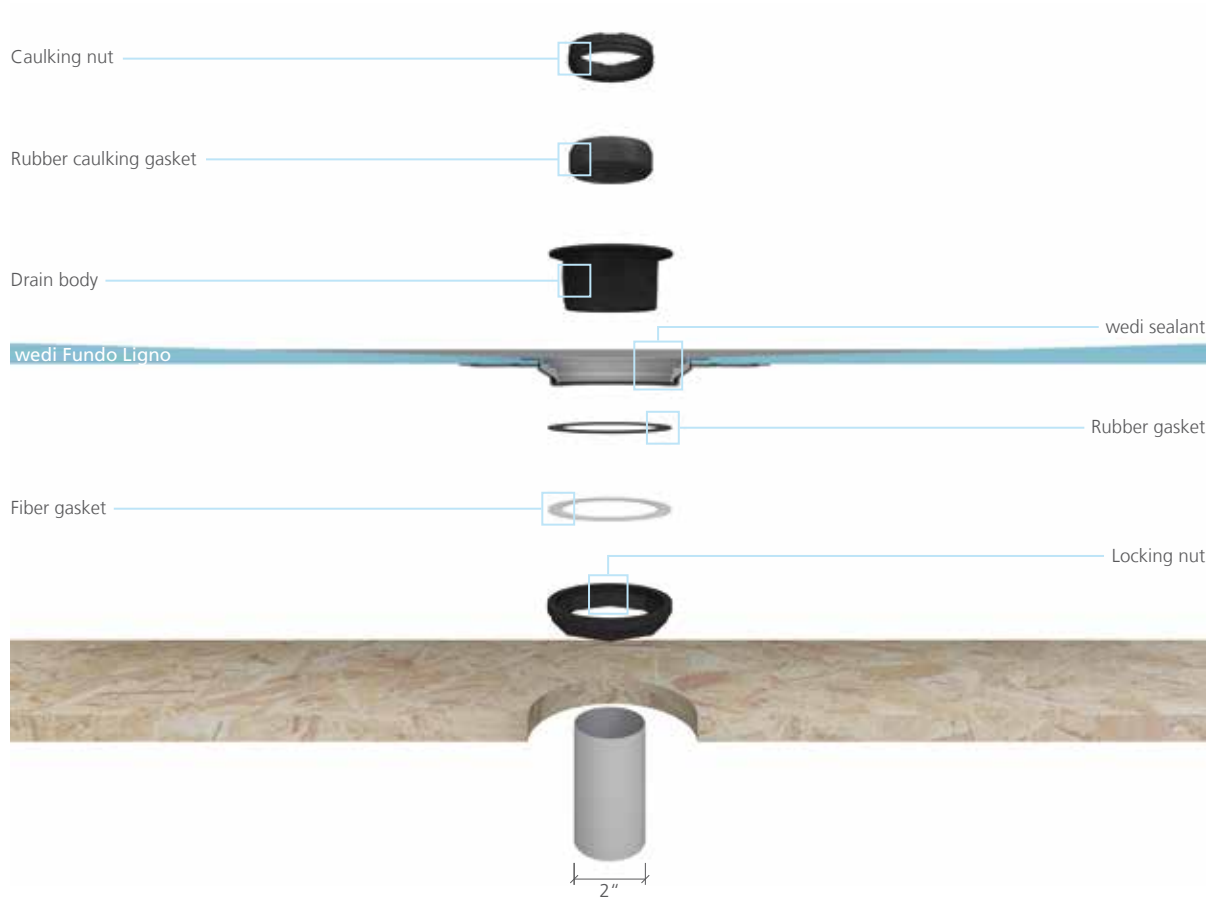



wedi Fundo Ligno Installation*

Before Installation:

- Have extra 2 x 4 blocking installed over bottom plate between studs along to support wedi building panel to shower base transition area.
- After recessing or when system is installed over regular subfloor, subfloor is stable, even and loadbearing, and meets deflection criteria of maximum L/360 and requirements as per IRC. Wooden or concrete structural substrates are dry and sufficiently loadbearing considering live and dead load. Wood and Steel framing is sufficiently loadbearing, plum and square.
- Floor drain assembly below floor is stabilized, fixed and supported in position, and will not sink under water load.
- Only wedi products (Building Panels, Curb, Joint Sealant and Fasteners) are used for wedi Fundo Shower System assembly.
- Installer has received instructions from wedi technical sales staff or is informed about proper installation methods as described.
- wedi shower bases can be cut to size using a skilsaw. The Z notch channel must be remade and cleaned from sawdust or other possible contamination.

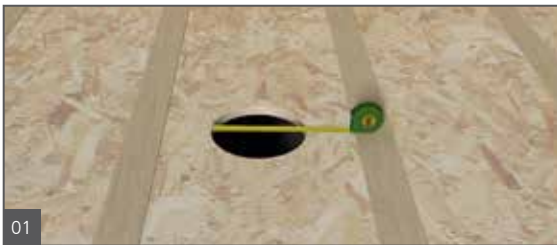

Cut 3/4" Plywood base out fitting the space of wedi Fundo Ligno. Safely install 2 x 6 blocking along floor joists and in between floor joists where the perimeter of the Ligno base will be located, install 2 x 6 blocking 3/4" below the top of the floor joists. Adjust for thinset thickness under wedi Fundo Ligno base and/or the flooring underlayment installation adjacent to shower area to create a flush transition for waterproofing and tile between floor and shower area. Re-install 3/4" plywood over blocking to have the plywood flush with the floor joists and fill with furring strips on top of floor joists in case the blocking/joist that carry the plywood under wedi base is installed higher than 3/4" deep from top of floor joists. Make sure the entire perimeter of the wedi Fundo Ligno base is supported by floor joists or adequate blocking. Make sure the plywood base shows no seams where close to the cut out for the wedi Fundo Ligno drain. The cutout around the center of the 2" floor pipe must be 6 1/2" (max 7") in diameter to allow drain recess and must not create any subfloor deflection. The pipe is cut square and even at 5/8" below the recessed subfloor top surface.



Assemble the drain unit following the instruction drawing.



Set up a continuous 1/4" bead of wedi Joint Sealant along the top side of the wedi Fundos' valve groove profile.

* Installations in Australia & New Zealand: Please refer to Installation manuals featuring the applicable job site requirements and wedi drains.



Drop the drain body firmly into the sealant.



Turn the Fundo base upside down and apply the rubber and the fiber gasket.



Tighten the gaskets firmly to the bases' steel ring using the locking nut. Make sure the drain body is still safely received in the valve-bead of sealant.



Skim coat the thinset ANSI 118.4 and comb through with a 1/4" x 1/4" notched trowel channels pointing to the entrance.



Trowel the thinset on the rear side of the Fundo again using a 1/4" x 1/4" notched trowel. There are different ways to ensure good bond of the wedi base to the subfloor. Required is a setting bed thickness of min. 3/16" and max. of 5/16" (compressed). Applying thinset on both, wedi base and subfloor, is a best practice recommended to achieve full surface coverage adhesion. Press the wedi Fundo Ligno firmly into the thinset bed, ensuring that the installation is level and void free. Apply some weight equally and for at least 30 minutes (thinset bags).



Set up the rubber caulking gasket (with the bevelled side up) around the 2" pipe in the subfloor. The rubber gasket must be flush with the upper end of the 2" ABS or PVC pipe.

Do Not use any Lubricants.



Tighten (squeeze) the rubber caulking gasket firmly with the caulking nut (use a flat headed screwdriver) and finally insert the plastic frame and strainer on top (without adhesive). The frame and drain cover will be held in a grout joint only once tiling commences.



Set up a continuous 1/2" bead of wedi Joint Sealant along the pans channel on the outer perimeter and only in areas where you can immediately install a building panel into the fresh sealant.



Push the wedi panel all the way into the channel of the shower base channel and its bead of sealant. Smooth out any pushed out sealant on inside seam using a putty knife. Fasten the panels directly to the studs starting 1 ft above the base and at a rate of 1 fastener per 1ft. One extra fastener is set into the seam to the next panel to crate a flush transition.

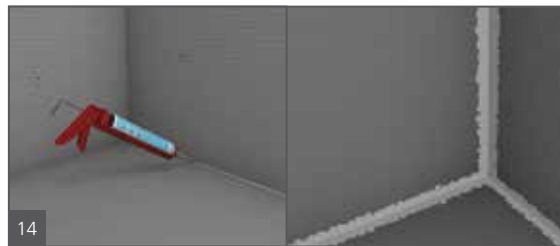

Apply continuous 1/2" beads of sealant between all connections of panels and install with tightly butted seams. Excess sealant must be spread flat with a putty knife. All seams and fastener heads in the assembly are covered with a secondary 1/2" bead of sealant and spread flat. The seams should be covered 1" on either side of seam. All fastener/washers are covered with sealant stretching 1" over the washer edges.

i For the installation to properly work it is critical to waterproof all penetrations of the wedi product such as shower valves and shower heads using the appropriate sealing gaskets for the application. The wedi Mixing Valve Flexi Collar and wedi Flexi Collar (for 1/2" – 3/4" shower pipe protrusions) are used for these applications and are part of the wedi System complete warranty.



wedi Niches are installed in a cut out in the wedi wall and attached with it's flange right into the center of 16 o.c. studs. wedi Joint Sealant is set along the connection of wall to niche.



2 Fasteners each side of the niche are set to create a flush transition to the wall panels. Another 1/2" bead of wedi Joint Sealant is spread over fasteners and seams.



Apply thinset mortar over wood subfloor and reaching 4" into the wedi Fundo Ligno shower base. Fill the wedi Fundo Ligno channel with thinset or a strip of sealed on wedi Building Panel and apply thinset mortar to the lower corner of the wedi wall panels left and right of any entrance using 1/4" x 1/4" notch trowel.

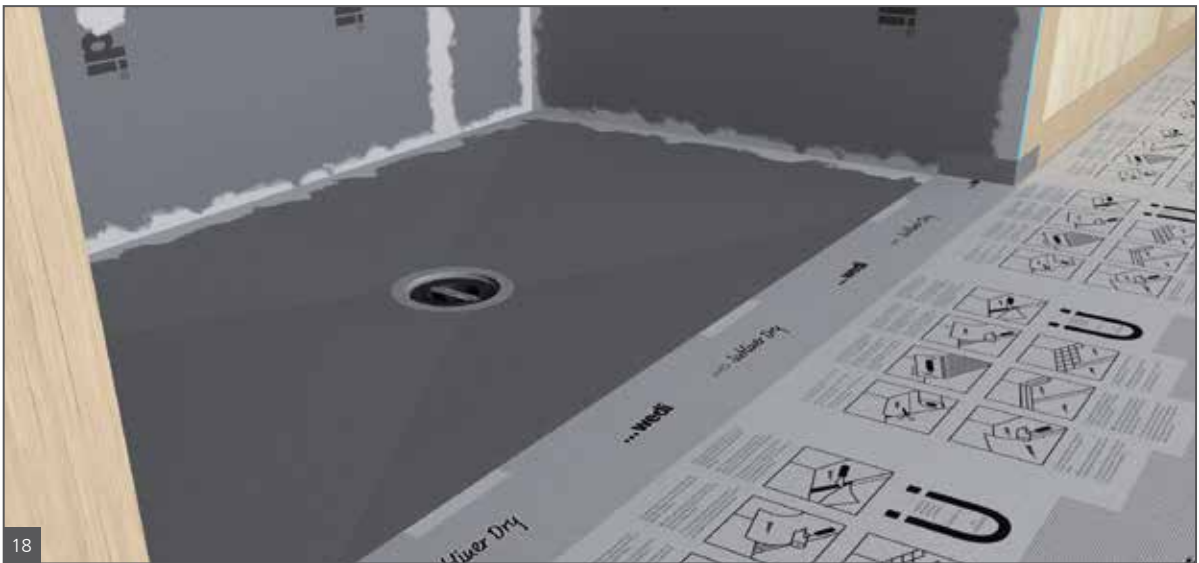

Apply a modified thinset (ANSI 118.4 or equivalent) across the wood or cement board floor surface and now apply wedi Subliner Dry Sheet waterproofing membrane overlapping into the Ligno base for 4 inches. Apply wedi's prefabricated outside or inside sealing tape corners and sealing tape or Subliner Dry folds as a flashing to the wedi wall panels/ Ligno and Subliner dry sheets as applicable. Install this waterproofing system over the floor substrate outside the shower. All areas subject to water splashes and spray must be waterproofed. wedi recommends to waterproof the entire bathroom floor (including a flashing up into the wall at least to the height of a regular base board or 2" high) in spaces where curbless showers are being installed.

All seams and ends of the Subliner Dry sheets are covered with a 1/2" bead of wedi Joint Sealant and spread flat using a putty knife. Your shower is ready for tile once the thinset mortar has hardened! Alternatively to Subliner Dry sheet membrane system wedi building panels in 1/4" or 1/2" thickness can be used as the floor tile underlayment in lieu of cement board and Subliner waterproofing. wedi Building Panel would be installed over plywood subfloor and overlap and seal into the Ligno channel. In such application the Ligno base must be raised to allow its channel to fully stick out from the recessed area so wedi floor building panels can be interlocked with its channel. All seams to wedi walls or Ligno base are sealed internally with wedi Joint Sealant, and are covered with an external 1/2" bead of wedi Joint Sealant spread flat. Your shower is ready for tiling once thinset under wedi Subliner Dry or wedi Building Panels on floor has cured.

After Installation

All visible joints or seams in the installation are visibly covered and reinforced with wedi joint sealant applied flat over the seams. Coverage of wedi joint sealant over all seams should be at least 3/4-1 inch on either side of the seam. The joint sealant should be no less than 1/16" thick for strength. Do not add mesh tape into the wedi joint sealant. This may only put the waterproof performance at risk and will not strengthen the system's resistance against movement related stresses. Once wedi joint sealant application over all shower system seams has been completed, a water flood test may be performed as early as 2 hours later, provided a temporary dam has been built for this curbless shower. No premixed organic mastic adhesives are used with wedi systems when installed in wet areas. Ceramic tile smaller than 2 x 2" are not used within wedi Fundom Ligno. Tiles in Ligno showers used for wheel chair accessibility require adhesion in epoxy thinset mortar and grouting using epoxy grout. Non square tiles must be set accordingly and the shortest side of the tile determines the appropriate setting materials. Larger format tile > 4 inches square may be used on wedi Fundo but have to be cut. They have to be cut for their grout joints aligning with the wedi shower base slope lines (where slope fields meet).

wedi Drain Cover Assembly / Insertion

Insert Cover frame into base hole (no glue/no screws). You may caulk between part and tile to create a flexible grout joint. Optional Extension Collar can be cut to height if part is needed. The caulk joint must not create a water barrier damming up the water draining through the thinset bed into the drain from below the tile. Therefore the thinset layer must be continuous toward the drain. Use the black plastic extension collar if you need to raise the wedi frame and cover. Cut extension collar to size and insert below the frame/cover. If not needed, the extension collar may be disposed of as it is not necessary for the functioning of the wedi installation. Use the black plastic extension collar if you need to raise the wedi frame and cover. Cut extension collar to size and insert below the frame/cover. If not needed, the extension collar may be disposed of as it is not necessary for the functioning of the wedi installation.

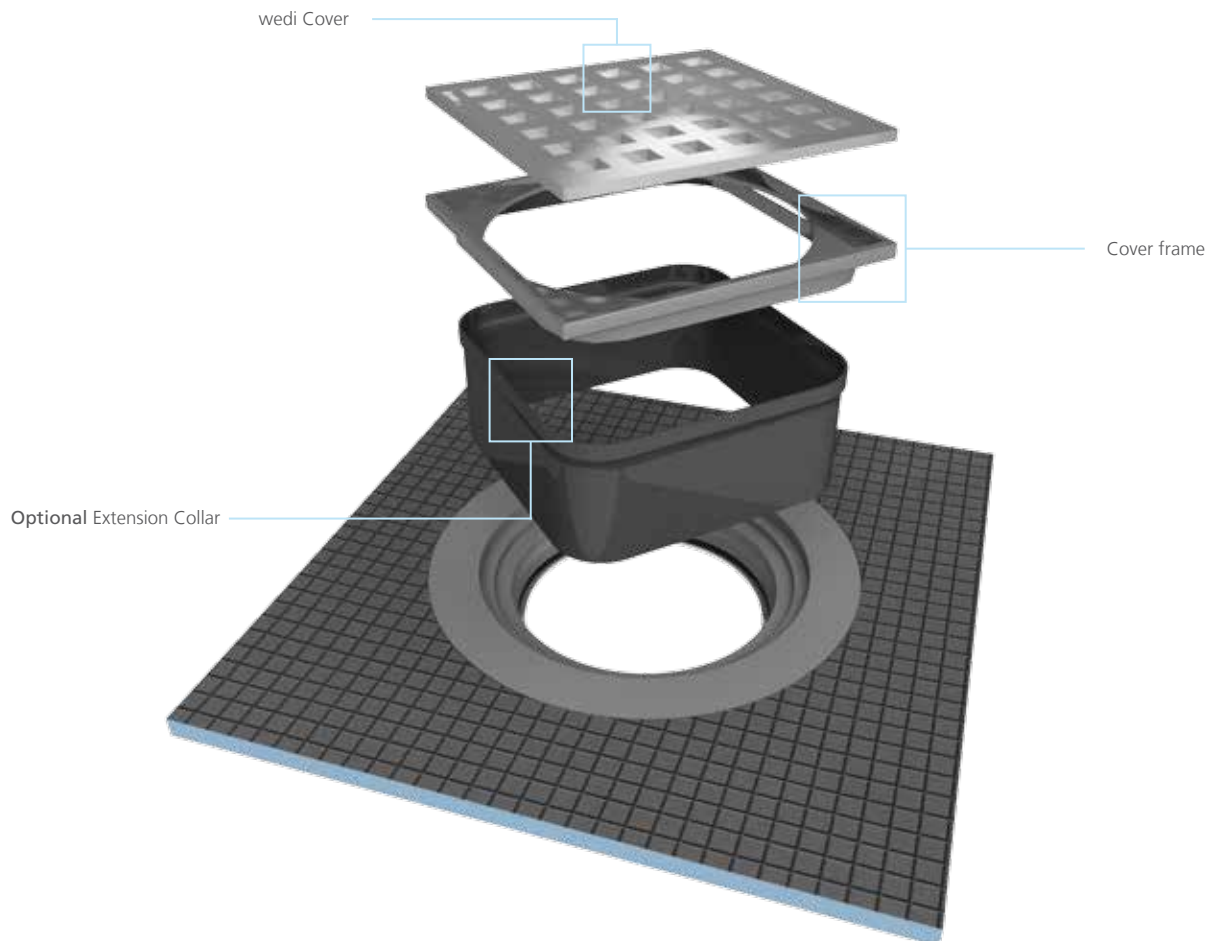



wedi Fundo Riolito neo

wedi's pre-sloped shower bases Riolito neo feature fully factory sealed and integrated linear drainage systems. The base itself is naturally waterproof as well as mold proof, due to its closed cell XPS foam core. The Riolito neo bases come with the wedi typical strong and ready for tiling surface coating. All Riolito neo shower bases can be field modified. They can be cut to size or extended using wedi's pre-sloped Fundo extensions.

The integrated drain in Riolito neo ensures your installation is not exposed to the risk commonly associated with bonding flange design/surface waterproofing installation-type, single drain products. The unique wedi Fundo Riolito neo bases allow water to drain away through a narrow gap between their drains cover plate and the tile surface finish. wedi Fundo Riolito neo is always equipped with the drain unit but covers are ordered separately. Options for covers include a polished stainless steel version, a double plated brushed stainless steel version, and a tileable version.

Available in 4-way and 2-way or single slope designs with close to the wall drains, wedi Riolito neo features the industries only factory sealed drain for use in custom shower configurations. What is more, the Fundo Riolito neo is available in one piece shower base panels or as a modular system offering a separate drain module and an extension module to combine and configure custom layouts even easier.

Several models with 4 way slope fields provide for a perfect installation when recessing the base into a subfloor where a flush to the floor entry is required. The second option includes models with a true one way slope towards the linear drain. This latter option is especially designed to accommodate tub to shower conversions without the need to ever move the floor drain pipe.

Linear Drain Shower Floor Solutions

wedi's Fundo Riolito neo linear drain shower bases feature the only fully sealed and factory integrated waterproof drain assembly available in the market of customizable shower floor systems with linear drainage.

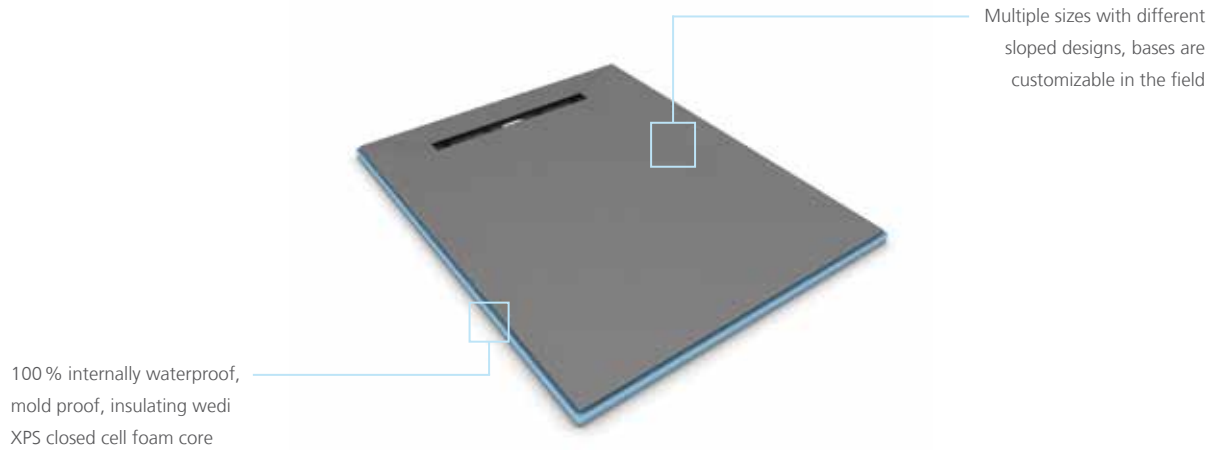

Drain to Base Assembly

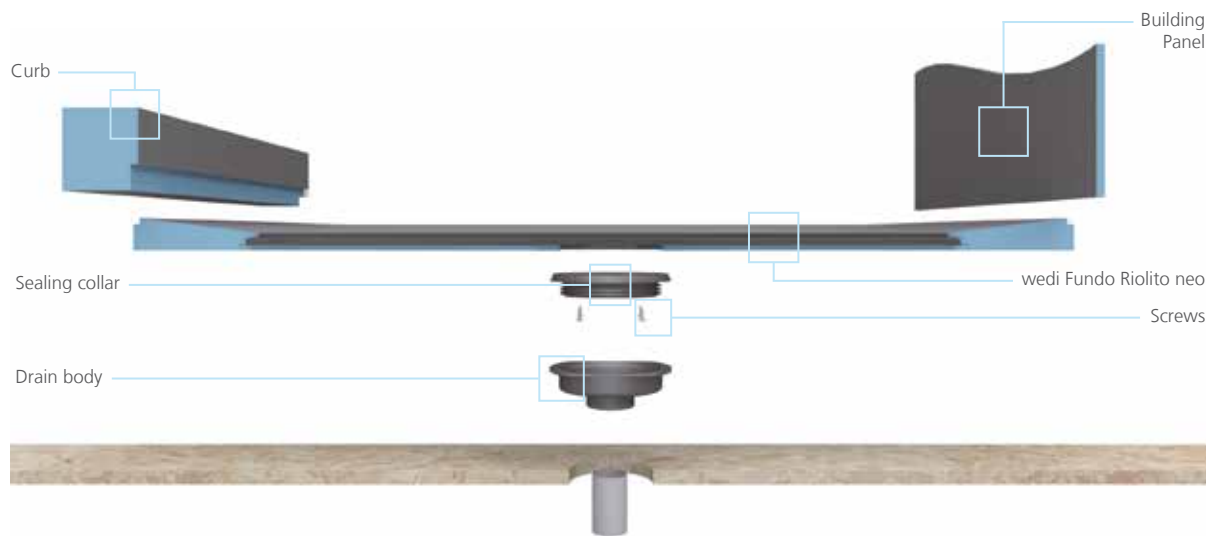

! Fundo Riolito neo employs different drain and drain cover assembly parts. Please refer to the installation manual in the actual product box.

In this section Fundo Riolito neo we are showing the Fundo Riolito neo Drain and Drain Cover parts and assembly.

Several Riolito neo models naturally feature different perimeter height or thickness at the edge. Therefore, pre-made standard notch connections of wedi curbs must be modified in the field for a tight fit to the bases. Ramps and Extension panels can naturally not fit to all models and might be modified in the field as well.

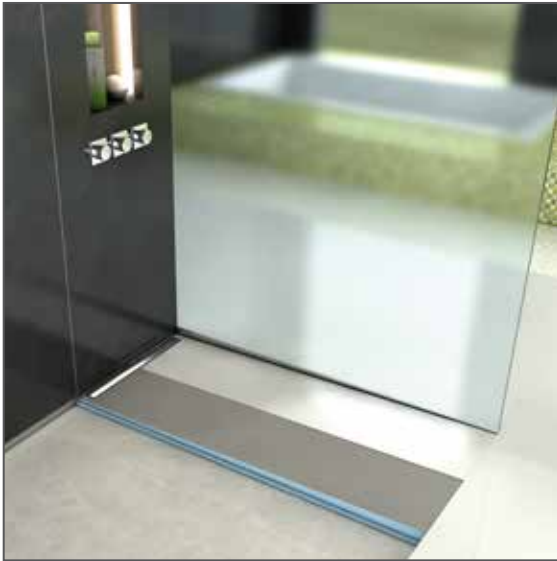

wedi Fundo Riolito neo Installation*

Before Installation:

- Have extra 2 × 4 blocking installed over bottom plate between studs along to support wedi building panel to shower base transition area.
- Subfloor is stable, even and loadbearing, and meets deflection criteria of maximum L/360 and requirements as per IRC. Wooden or concrete structural substrates are dry and sufficiently loadbearing considering live and dead load. Wood and Steel framing is sufficiently loadbearing, plum and square.
- Floor drain assembly below floor is stabilized, fixed and supported in position, and will not sink under water load.
- Only wedi products (Building Panels, Curb, Joint Sealant and Fasteners) are used for wedi Fundo Shower System assembly.
- Installer has received instructions from wedi technical sales staff or is informed about proper installation methods as described.
- wedi shower bases can be cut to size using a skilsaw. The Z notch channel must be remade and cleaned from sawdust or other possible contamination.



01
Cut the 2" pipe 1 1/4" below the top of the Subfloor. Use the oval shape cutting template to cut subfloor using a jigsaw to allow wedi drain trap to be inserted and connected to floor pipe using appropriate ABS compatible or multipurpose cement glue. Please also check cement glue compatibility to floor pipe material. The drain and trap have to be secured to the subfloor. Drain recess cut out must not add deflection to subfloor. Please be careful to use the oval cutting template where your shower base has its drain position. While the template features a straight side for easy aligning with a wall, not all Riolito's drains have the same distance to wall framing.



02
Assemble the drain unit following the instruction drawing. wedi's Riolito neo bases can be cut to size on all sides making drain positions close to the wall possible. Please do not cut into the linear drains plastic flange integrated into the coated foam part of the base. Once cut the 1/2" × 1/2" channels at the new base perimeter must be re-established. When cutting close to the drain channel always leave enough wedi foam for re-making the needed 1/2" × 1/2" channel.

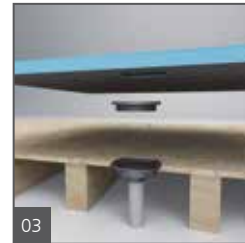

03
Glue and seal the wedi drain trap to the 2" pipe using appropriate solvent cement glue for the plastics involved. Do not screw drain body/trap to floor. Secure with some dabs of wedi joint sealant under flange instead. Mount the sealing collar to the wedi Riolito neo underside counterpart using a manual Phillips screwdriver.



04
Apply a skim coat and finally a combed through bed of a thinset using modified thinset ANSI 118.4 and 1/4" × 1/4" notch trowel. There are different ways to ensure good bond of the wedi base to the subfloor. Required is a setting bed thickness of min. 3/16" and max. of 5/16" (compressed). Applying thinset on both, wedi base and subfloor, is a best practice recommended to achieve full surface coverage adhesion.

* Installations in Australia & New Zealand: Please refer to Installation manuals featuring the applicable job site requirements and wedi drains.



Trowel the thinset on the rear side of the Fundo again using a 1/4" x 1/4" notch trowel.



Press the Fundo firmly into the thinset bed, ensuring that the installation is level and void free. Ensure wedi drain's sealing gasket is firmly inserted in the wedi trap with no chance that thinset could have pushed into this connection area. Apply some weight equally and for at least 30 minutes (thinset bags). Do NOT step on the drain module to push /connect to drain body or thinset.



Set up a continuous 1/2" bead of wedi Joint Sealant at the perimeter channel and only in areas where you can immediately install a wedi Building Panel into the fresh sealant.



Push the wedi panel all the way into the channel of the shower base channel and its bead of sealant. Smooth out any pushed out sealant on inside seam using a putty knife. Fasten the panels directly to the studs starting 1 ft above the base and at a rate of 1 fastener per 1ft. One extra fastener is set into the seam to the next panel to create a flush transition.



Apply continuous 1/2" beads of sealant between all connections of panels and install with tightly butted seams. Excess sealant must be spread flat with a putty knife. All seams and fastener heads in the assembly are covered with a secondary 1/2" bead of sealant and spread flat. The seams should be covered 3/4" to 1" on either side of seam. All fastener/washers are covered with sealant stretching 1" over the washer edges.



wedi Niches are installed in a cut out in the wedi wall and attached with it's flange right into the center of 16 o.c. studs. wedi sealant is set along the connection of wall to niche.



2 Fasteners each side of the niche are set to create a flush transition to the wall panels. Another 1/2" bead of wedi sealant is spread over fasteners and seams.



A continuous 1/2" bead of sealant is set into the channel and along the vertical curb notch part. A circle of 1/2" sealant bead is set against the wall panels (and) or the curb sides where the curb attaches. A 1/2" x 1/2" bed of thinset mortar is applied to the subfloor and just a skimcoat on the foam bottom part of the curb as a best practice. The tightly cut to fit curb is pressed into the connection. Weight is applied on and against the curb (from outside) and another 1/2" bead of sealant is applied over all curb seams and spread flat. The seams must be covered 3/4" to 1" either side of a seam.

! Curb connection notches must be cut to fit select Riolito neo bases with perimeter thickness higher than 1 1/2".

i For the installation to properly work it is critical to waterproof all penetrations of the wedi product such as shower valves and shower heads using the appropriate sealing gaskets for the application. The wedi Mixing Valve Flexi Collar and wedi Flexi Collar (for 1/2" – 3/4" shower pipe protrusions) are used for these applications and are part of the wedi System complete warranty.

See important considerations „After Installation“ in wedi Fundo Riolito neo Modular manual on the following pages.

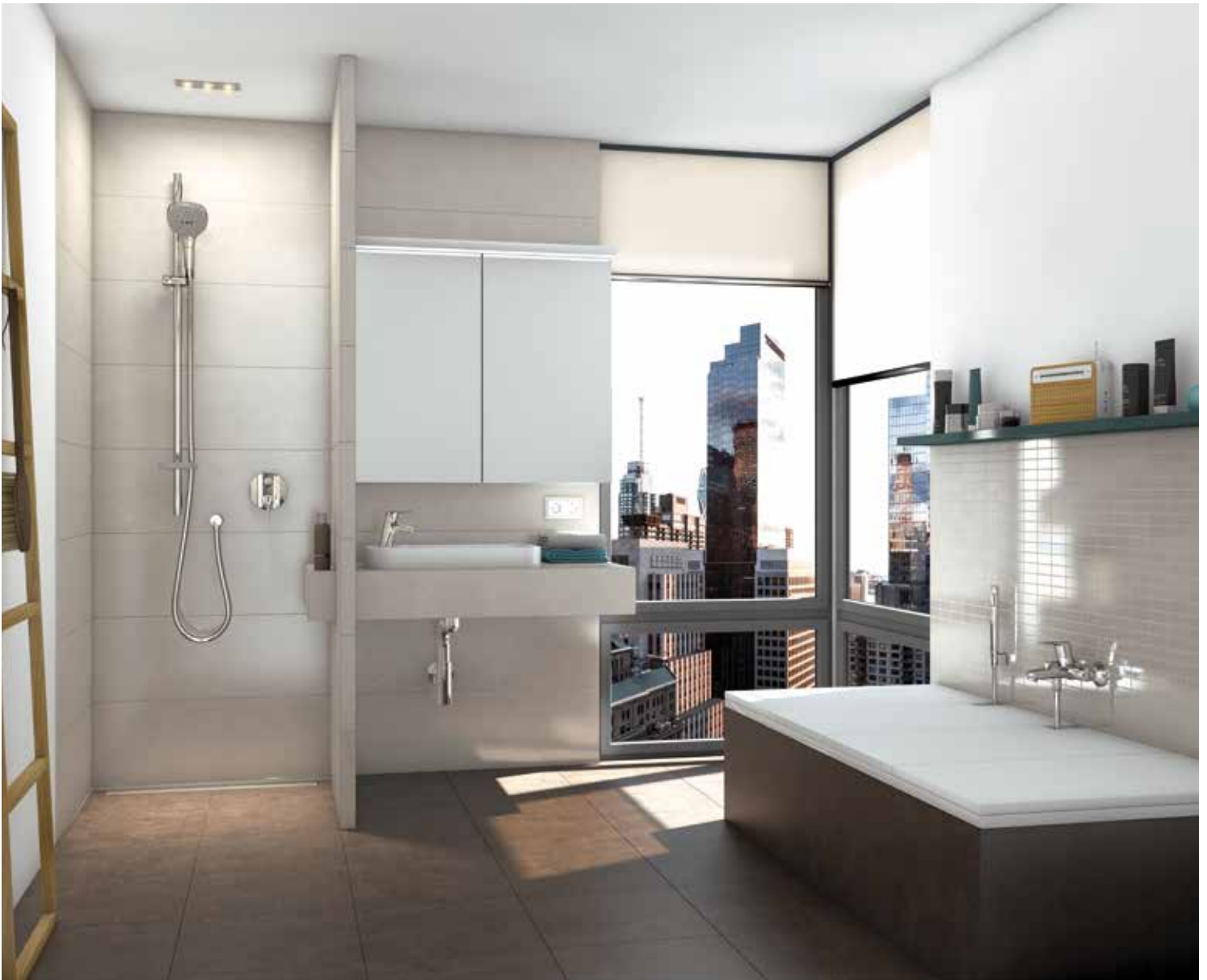

wedi Fundo Riolito neo Modular

wedi's Fundo Riolito neo System feature the only fully sealed and factory integrated waterproof drain assembly available in the market of customizable shower floor systems with linear drainage.

They are available in two design options. The first option includes models featuring a one-piece shower base including the drain trench. These provide 1-way or 4-way slopes. The second option, Riolito neo Modular is designed to offer more flexibility as it consists of two basic elements: one module including the line module which is a trench drain integrate in a wedi base module, the other being a sloped extension panel. Drainage can be installed close to the wall or two extension models leading away from either side of an i.e. centered drain. The line modules may also be used with mortar bed shower applications (to be topically waterproofed using wedi Subliner Dry, connecting to the Riolito neo line module).

Linear Drain Shower Floor Solutions

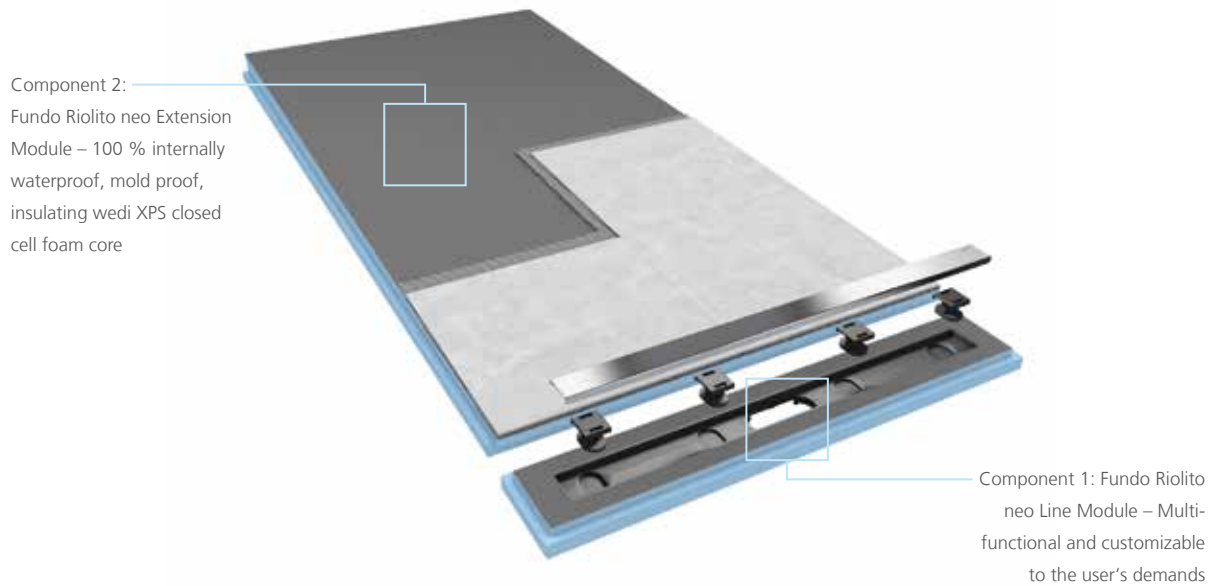

Drain to Base Assembly

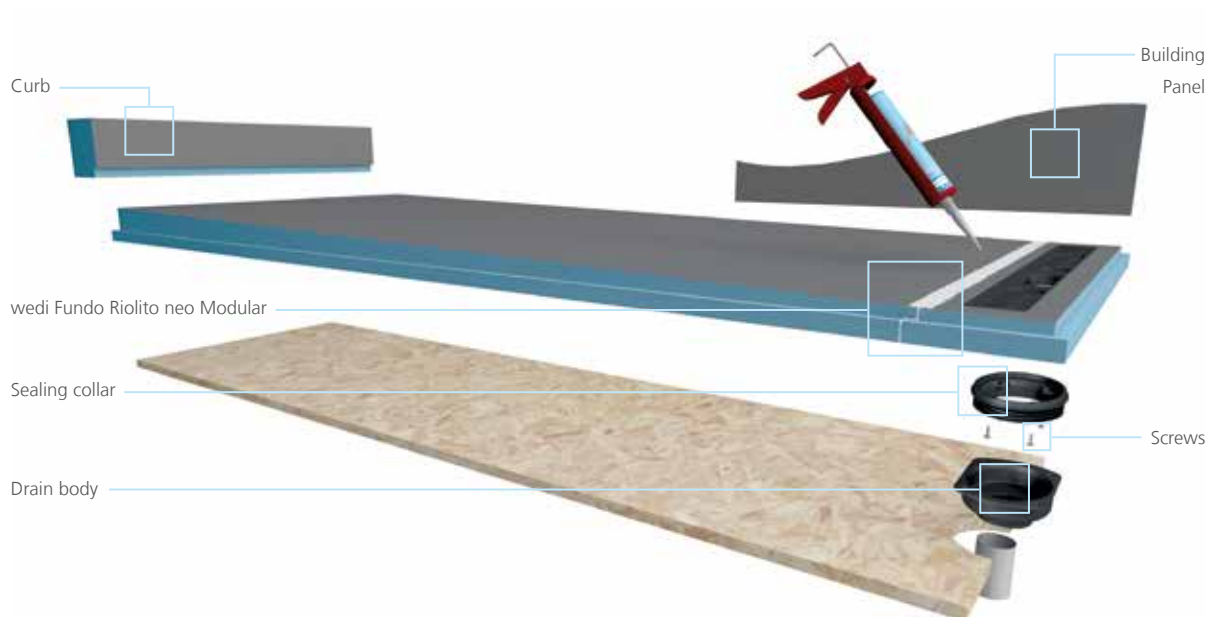

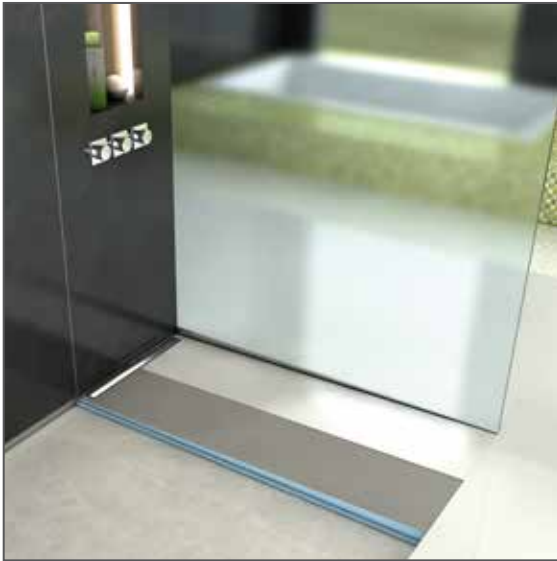

wedi Fundo Riolito neo Modular Installation*

Before Installation:

- Have extra 2 × 4 blocking installed over bottom plate between studs along to support wedi building panel to shower base transition area.
- Subfloor is stable, even and loadbearing, and meets deflection criteria of maximum L/360 and requirements as per IRC. Wooden or concrete structural substrates are dry and sufficiently loadbearing considering live and dead load. Wood and Steel framing is sufficiently loadbearing, plum and square.
- Floor drain assembly below floor is stabilized, fixed and supported in position, and will not sink under water load.
- Only wedi products (Building Panels, Curb, Joint Sealant and Fasteners) are used for wedi Fundo Shower System assembly.
- Installer has received instructions from wedi technical sales staff or is informed about proper installation methods as described.
- wedi shower bases can be cut to size using a skilsaw. The Z notch channel must be remade and cleaned from sawdust or other possible contamination.



01
Cut the 2" pipe 1 1/4" below the top of the Subfloor. Use the oval shape cutting template to cut subfloor using a jigsaw to allow wedi drain trap to be inserted and connected to floor pipe using appropriate ABS compatible or multipurpose cement glue. Please also check cement glue compatibility to floor pipe material. The drain and trap have to be secured to the subfloor. Drain recess cut out must not add deflection to subfloor. Please be careful to use the oval cutting template where your shower base has its drain position. While the template features a straight side for easy aligning with a wall, not all Riolito's drains have the same distance to wall framing.



02
Assemble the drain unit following the instruction drawing. wedi's Riolito neo bases can be cut to size on all sides making drain positions close to the wall possible. Please do not cut into the linear drains plastic flange integrated into the coated foam part of the base. Once cut the 1/2" × 1/2" channels at the new base perimeter must be re-established. When cutting close to the drain channel always leave enough wedi foam for re-making the needed 1/2" × 1/2" channel.



03
Glue and seal the wedi drain trap to the 2" pipe using appropriate solvent cement glue for the plastics involved. Do not screw drain body/trap to floor. Secure with some dabs of wedi joint sealant under flange instead. Mount the sealing collar to the wedi Riolito neo Modular underside counterpart using a manual phillips screwdriver.



04
Apply a skim coat and finally a combed through bed of a thinset using modified thinset ANSI 118.4 and 1/4" × 1/4" (6 mm × 6 mm) notch trowel. There are different ways to ensure good bond of the wedi base to the subfloor. Required is a setting bed thickness of min. 3/16" and max. of 5/16" (compressed). Applying thinset on both, wedi base and subfloor, is a best practice recommended to achieve full surface coverage adhesion. wedi recommends to cut and dry fit both floor modules to shower stall size and drain location.

* Installations in Australia & New Zealand: Please refer to Installation manuals featuring the applicable job site requirements and wedi drains.



Trowel the thinset on the rear side of the Fundo Riolito neo Module “Drain” again using a 1/4” x 1/4” (6 mm x 6 mm) notch trowel. Press the Fundo Riolito neo Module „Line Drain” into the thinset so that the sealing gasket moves smoothly into the drain body without contamination through thinset. Make sure the entire wedi cement coated underside of the drain module will have thinset support/coverage. Do NOT step on the drain module to push /connect to drain body or thinset. Apply a 1/2” (13 mm) bead of wedi Joint Sealant to the module’s Z notch channel and insert the second module, the “Extension”. The Module “Extension”, once cut to length, is also installed using thinset mortar and using the same technique as shown under 4. Apply a 1/2” (13 mm) bead of wedi joint sealant over the seam between both modules and spread flat using a putty knife. Apply weights.

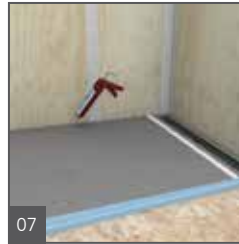

Set up a continuous 1/2” (13 mm) bead of wedi Joint Sealant at the perimeter channel and only in areas where you can immediately install a wedi Building Panel into the fresh sealant.

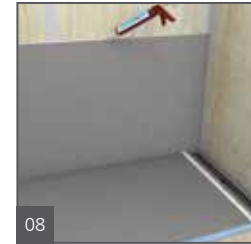

Push the wedi Building Panel all the way into the channel of the shower base channel and its bead of sealant. Smooth out any pushed out sealant on inside seam using a putty knife. Fasten the panels directly to the studs starting 1 ft (300 mm) above the base and at a rate of 1 fastener per 1ft (300 mm). One extra fastener is set into the seam to the next panel to create a flush transition.



Apply continuous 1/2” (13 mm) bead of sealant between all connections of panels and install with tightly butted seams. Excess sealant must be spread flat with a putty knife. All seams and fastener heads in the assembly are covered with a secondary 1/2” (13 mm) bead of sealant and spread flat. The seams should be covered 3/4” to 1” (19 mm to 25 mm) on either side of seam. All fastener/washers are covered with sealant stretching 1” (25 mm) over the washer edges.



wedi Niches are installed in a cut out in the wedi wall and attached with it’s flange right into the center of 16 o.c. (406 mm) studs. wedi Joint Sealant is set along the connection of wall to niche.



2 Fasteners each side of the niche are set to create a flush transition to the wall panels. Another 1/2” (13 mm) bead of wedi sealant is spread over fasteners and seams.



A continuous 1/2” (13 mm) bead of sealant is set into the channel and along the vertical curb notch part. A circle of 1/2” (13 mm) sealant bead is set against the wall panels (and) or the curb sides where the curb attaches. A 1/2” x 1/2” (13 mm x 13 mm) bed of thinset mortar is applied to the subfloor. The tightly cut to fit curb is pressed into the connection. Weight is applied on and against the curb (from the outside) and another 1/2” (13 mm) bead of sealant is applied over all curb seams and spread flat. The seams must be covered 3/4” to 1” (19 mm to 25 mm) either side of a seam.

! Curb connection notches must be cut to tightly fit select Riolito neo bases.

i For the installation to properly work it is critical to waterproof all penetrations of the wedi product such as shower valves and shower heads using the appropriate sealing gaskets for the application. The wedi Mixing Valve Flexi Collar and wedi Flexi Collar (for 1/2” – 3/4” shower pipe protrusions) are used for these applications and are part of the wedi System complete warranty.

After Installation

All visible joints or seams in the installation are visibly covered and reinforced with wedi joint sealant applied flat over the seams. Coverage of wedi joint sealant over all seams should be at least 3/4-1 inch on either side of the seam. The joint sealant should be no less than 1/16" thick for strength. Do not add mesh tape into the wedi joint sealant. This may only put the waterproof performance at risk and will not strengthen the system's resistance against movement related stresses. Once wedi joint sealant application over all shower system seams has been completed, a water flood test may be performed as early as 2 hours later. No premixed organic mastic adhesives are used with wedi systems when installed in wet areas. Ceramic tile smaller than 2 x 2", square may be adhered using a modified thinset mortar and may be grouted using polymer modified cement based grout. Ceramic tiles smaller than 1 x 1" square require adhesion in epoxy thinset mortar and grouting using epoxy grout. Non square tiles must be set accordingly and the shortest side of the tile determines the appropriate setting materials. Pebble Stones may be set and grouted using both, modified cement based thinset mortars and grouts or epoxy thinset mortar and grout, or a combination. Larger format tile > 2 inches square may be used on wedi Fundo Riolito neo. They may have to be cut for their grout joints aligning with the wedi shower base slope lines if present, depending on model used (where slope fields meet).

Installation instructions wedi Fundo Riolito neo/Riolito neo Modular Drain Cover

01 Drain Cover Fundo Riolito neo standard: High Grade Polished Stainless Steel Standard Version

02 Drain Cover Fundo Riolito neo exclusive: High Grade Double Plated Stainless Steel Version

03 Drain Cover Fundo Riolito neo tileable: Can be tiled with epoxy glue/adhesive or wedi joint sealant. Can be used for 1/4" and 1/2" tile / stone (reverse cover)

Drain cover can be adjusted from + 5 mm to + 25 mm from Riolito neo base surface. The cover supports may be extended out to needed height using the allen key included in box. The supports may also be cut shorter along prefabricated cutting lines before assembly with allen key.



Linear channel cover standard and exclusive

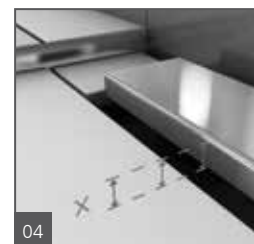
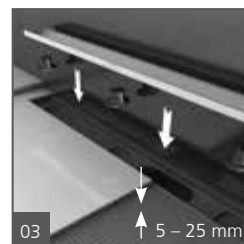

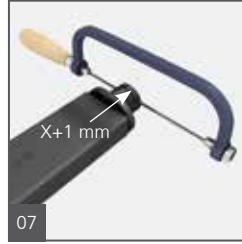

Linear channel cover tileable

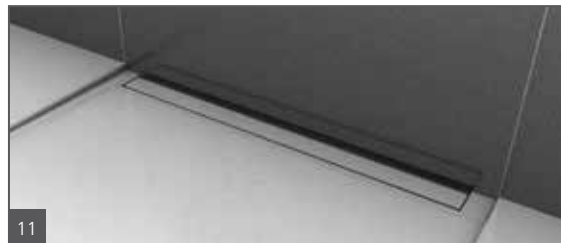
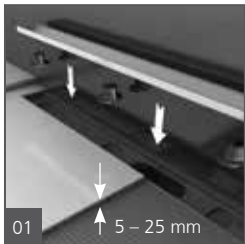



wedi Sanoasa Benches

Comfort means something different to each person. The feeling of quiet and relaxation when sitting in the shower, though, is a very pleasant experience for everyone. The wedi Sanoasa benches provide plenty of space to comfortably relax, pampering both your body and mind in your own small wellness temple. The smart construction enables an unequalled freedom of visual design; both the seating areas and the carrier elements can not only be positioned the way you like, but also their shapes and sizes can be modified to suit. The benches attach to shower wall and floor surfaces using wedi Joint Sealant or, where a gap opens to the floor due to a sloped shower floor, thinset is used to fill the gap and mesh tape is applied over the thinset application or floor to bench seam.

Highly stable carrier element,
available in two widths

Bench element
with slopes

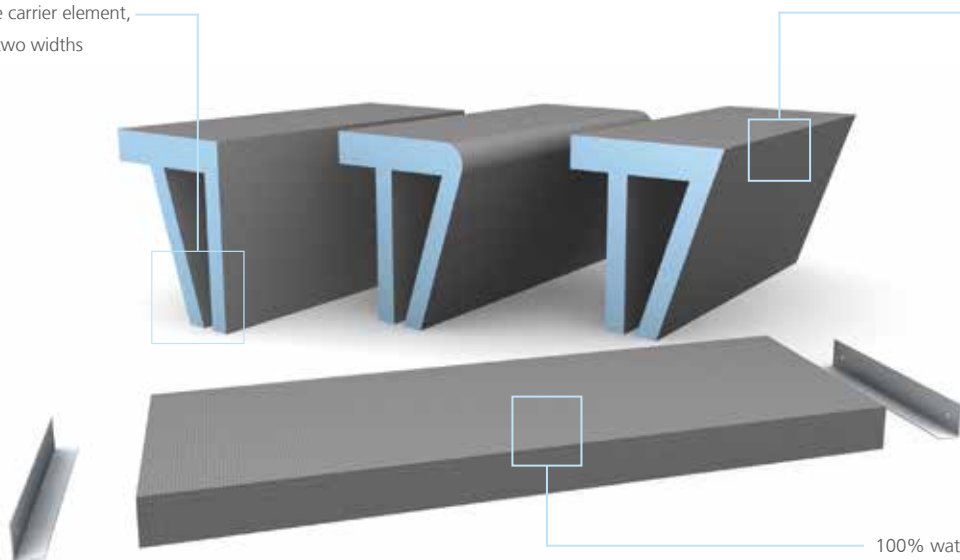

100% waterproof XPS core



More wedi Prefabricated Shower Seats and Benches

wedi prefabricated shower seats and benches install much quicker and easier than metal tray or concrete seats. Plus, they bond well to thinset mortar and are 100% waterproof due to the extruded polystyrene closed cell foam core which is manufactured without the use of CFC and contains no HBCD. They will not cause efflorescence or discolorations or waterproofing issues as frequently observed with products including those requiring mortar fills. Create the perfect waterproof seating solution for your shower. wedi Prefabricated Suspended Corner Seats do not require additional blocking installed in the framing. Their mounting brackets are fastened into existing wall studs.

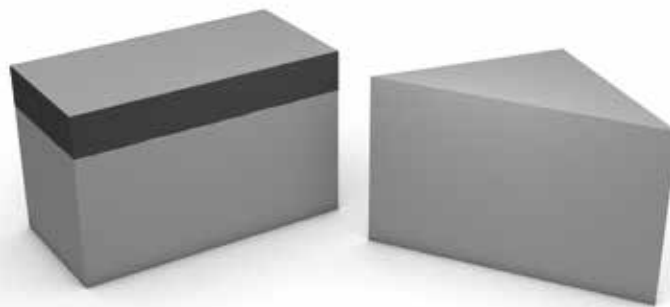

Very strong: handles
loads up to 350 lbs

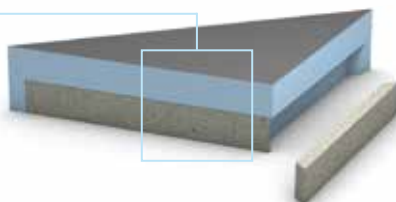

Specialty Applications – the wedi building panel as solution

Round and curved walls

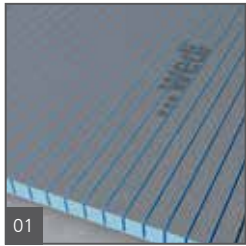

Create a series of cuts into the wedi Building Panels 1/2 the thickness of the panel deep. The distance between cuts depends on the tightness of the radius needed later. Use a circular saw for these cuts. A wide range of other shapes are possible using the wedi Building Panel. All you need is a template shaped to suit your needs. A template may not be needed for simpler shaping.

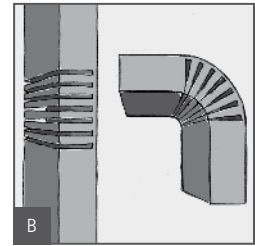
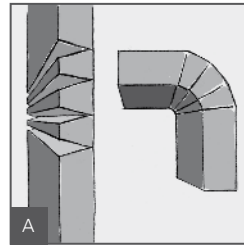

Cut the wedi Building Panel using a utility knife and straight edge. This way wave shape constructions can be produced. For a small radius – cut out wedges from the building panel or cut the wedi Building Panel using a hand-held circular saw and bend it into a curve.

Installation of wedi Vapor Barrier in wedi steam room applications



Apply over all wedi inside surfaces in steam rooms prior to tiling. Vapor Barrier Components A and B are supplied in pre-measured quantities. Add Comp. B to Comp. A by piercing a hole through the top (rubber membrane) and the bottom of Component B. Assure that Component B completely flows out of the container. Always mix a complete kit in the proportions supplied. Do not alter mixing ratios. Only mix what you can apply within pot life. Stir mixture for approx. 5 minutes to a homogenous, streak free consistency, using a slow speed drill (approx. 300 rpm) with a clean Polished Steel Jiffy blade. Avoid entrapping air. Ensure that the material at the bottom and sides of the pail is agitated well. After mixing, pour it into a clean metal container and carefully mix it again for additional 30 seconds. Make sure not to mix too fast to avoid trapping air. Pour fully mixed product into a metal painters tray. Apply to the clean wedi substrate, by non-shed roller or notched squeegee. A thorough 2-Coat Application with a dry time of

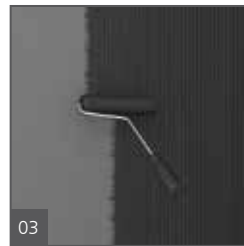

approximately 30 minutes in between the two coats is required. Each coat should be 8 mils thick (wet thickness=dry thickness) for a total of 16 mils (wet thickness = dry thickness) for the complete application. The surface is ready for tiling using an epoxy mortar according to ANSI 118.3 or a cement based, modified thinset mortar according to ANSI 118.4 (must be recommended for extreme wet areas with frequent and strong temperature changes) only 3 1/2 hours after final application of the second wedi vapor barrier coat. Tiling must be completed within 5 days maximum after application of the final, second coat has been left to cure for 3 1/2 hours. If tiling must commence later, the surface has to be roughened for best adhesion using fine sandpaper and cleaning off the dust later. A new surface coat of the wedi vapor barrier must be installed as a primer surface up to 8 mil thick. The primer coat must be allowed to dry for 3 1/2 hours and again can be tiled over within 5 days.

Specialty Applications – the wedi building panel as solution

Building Custom Seats and Benches Using 1 1/2" or 2" thick wedi Building Panels

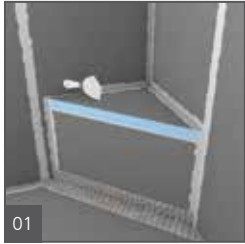

01

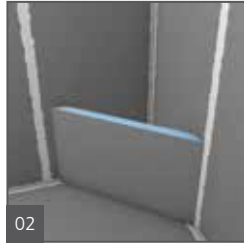

02

wedi offers prefabricated suspended or wall mounted seats and floor standing seats. Both may also be constructed on site using wedi Building Panels.

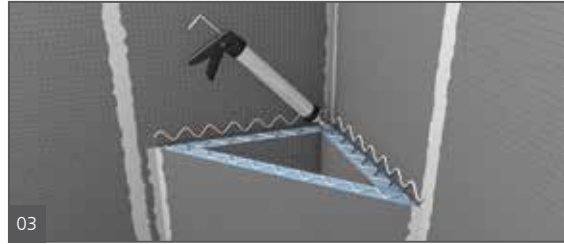

03

This is an ideal option that will perfectly accommodate your individual tile and design layout.

Installation on tub walls



01

Measure and cut wedi Building Panel to fit the 16 inch o.c. framework (wood or metal). Notch out all panels if installed around the perimeter of a flange tub to integrate the flange and achieve a plumb wall with square and tight corners.

Attach a notched panel to the framework with a 1/2" bead of wedi Joint Sealant between the notch and flange. Attach the panel to the framework using wedi Washers and Screws at a rate of 1 every 12 inches along the studs. Leave a gap of 1/8" between tub edge and wedi panel bottom end to allow for movement of the tub. Alternatively apply a bead of wedi Joint Sealant in between both materials.



02

Apply a continuous 1/2" bead of wedi Joint Sealant on the top blue foam edge of the wedi Building Panel before installing the next panel, butting tightly into the sealant. Set another wedi Washer and Screw into the seam to create a flush transition between panels and smooth over excess sealant. When installing a wedi side panel against the already fixed wedi back wall, apply a continuous 1/2" bead of wedi Joint Sealant vertically on the back wall wedi panel where both panels will meet. Apply compression to the wedi Joint Sealant when moving the wedi side panel into position before fastening it. Finally and after all wedi Building Panels are installed a second 1/2" bead of wedi Joint Sealant is applied over all seams and fastener points and spread flat using a putty knife.

Technical Properties ■ wedi Systems

Properties & Test Methods Value (wedi Building Panel and Fundo Shower System Components)		
Thermal Conductivity	75°F (25°C) – ASTM C518	0.23 Bbtu in/hr F
Tensile Strength	ASTM C297	65 psi
Shear Strength	Under conditions required in ANSI A118.10-1999	54 psi
Waterproof	ASTM D4068/ANSI A118.10-1999	Passed
Capillarity		0
R-Value	75°F (25°) – ASTM C518	4.3hr ft. 2 F/Btu/in (R Value for 1" wedi = 4.3)
Flexural Strength	ASTM C947	627 psi
Robinson Floor Test	ASTM C627	Heavy duty commercial use, passed
Fastener Pull Through	ASTM C473	Wet 131.8 psi/Dry 196.2 psi
Temperature Limits		-58 / +175° F
Freeze & Thaw	ASTM C666 – 25 Cycles	No disintegration/change
Waterproofness of Assembly	ASTM E331	Passed, wedi Fundo Kit assembly (complete system)
Fungus / Bacteria Resistance	ASTM G21	Passed, No Growth
Accelerated Aging	AC 71 – 25 Cycles	No disintegration
UL 1715	Fire Test of interior Finish Material	Passed, flame spread <10
Linear Variation	AC 159/ASTM 1037-39	Passed, less than 0.07%
Surface Burning Characteristics	ASTM E 84-04	Flame Spread of 10 or less Smoke Developed Index of 95
Floor and Trench Drain Compliance	ASME A112.18.2	Passed, Compliant (ICC PMG 1189)

Weight for wedi Building Panels	Width	Length	Thickness	Weight
	3'	5'	1/4"	8.07 lb.
	3'	5'	1/2"	8.67 lb.

ICC-PMG 1189 Report ■ National Building Code Compliances

WEDI FUNDO SHOWER SYSTEM AND TILE BACKER BOARD UNDERLAYMENTS		
Compliance with the following codes	2015, 2012 and 2009 International Plumbing Code® (IPC) 2015, 2012 and 2009 International Residential Code® (IRC) 2015, 2012 and 2009 International Building Code® (IBC) 2015, 2012 and 2009 National Standard Plumbing Code® (NSPC) 2015, 2012 and 2009 Uniform Plumbing Code® (UPC)* 2015, 2010 and 2005 National Plumbing Code of Canada** * Uniform Plumbing Code is a copyrighted publication if the International Association of Plumbing and Mechanical Officials ** National Plumbing Code of Canada is a copyrighted publication of National Research Council Canada	
Compliance with the following standards	ANSI A 118.10-2014, Load Bearing, Bonded, Waterproof Membranes for Thin-Set Ceramic Tile and Dimension Stone Installations ASME A 112.6.3-2016, Floor and Trench Drains ICC-ES EG 159, Evaluation Guideline for Composite Backer Board (Approved Dec 2004) ICC-ES AC 71, Acceptance Criteria for Foam Plastic Sheathing Panels Used as Water Resistive Barriers (Approved Feb 2003, Ed Revised Nov 2013) IAPMO PS 46-2012, Field-Fabricated Tiling Kits IAPMO PS 106-2015e1, Tileable Shower Receptors and Shower Kits	

wedi PRO Certification and 15/20 Year Warranty Program

In certain circumstances, in lieu of the foregoing 10-Year Limited Warranty, wedi offers a 15-Year Limited Warranty and 20-Year Limited Warranty, pursuant to which wedi warrants the Products shall be free of manufacturing defects and conform to wedi's published specifications for a total of either 15 years or 20 years when installed as part of a "15-Year Warranty Installation" or "20-Year Warranty Installation," by a "PRO Certified Installer," in a "Registered Installation". Find Details on wedi's 15/20 Year Warranty Options on www.wedicorp.com.

20 years warranty for a wedi bathroom system

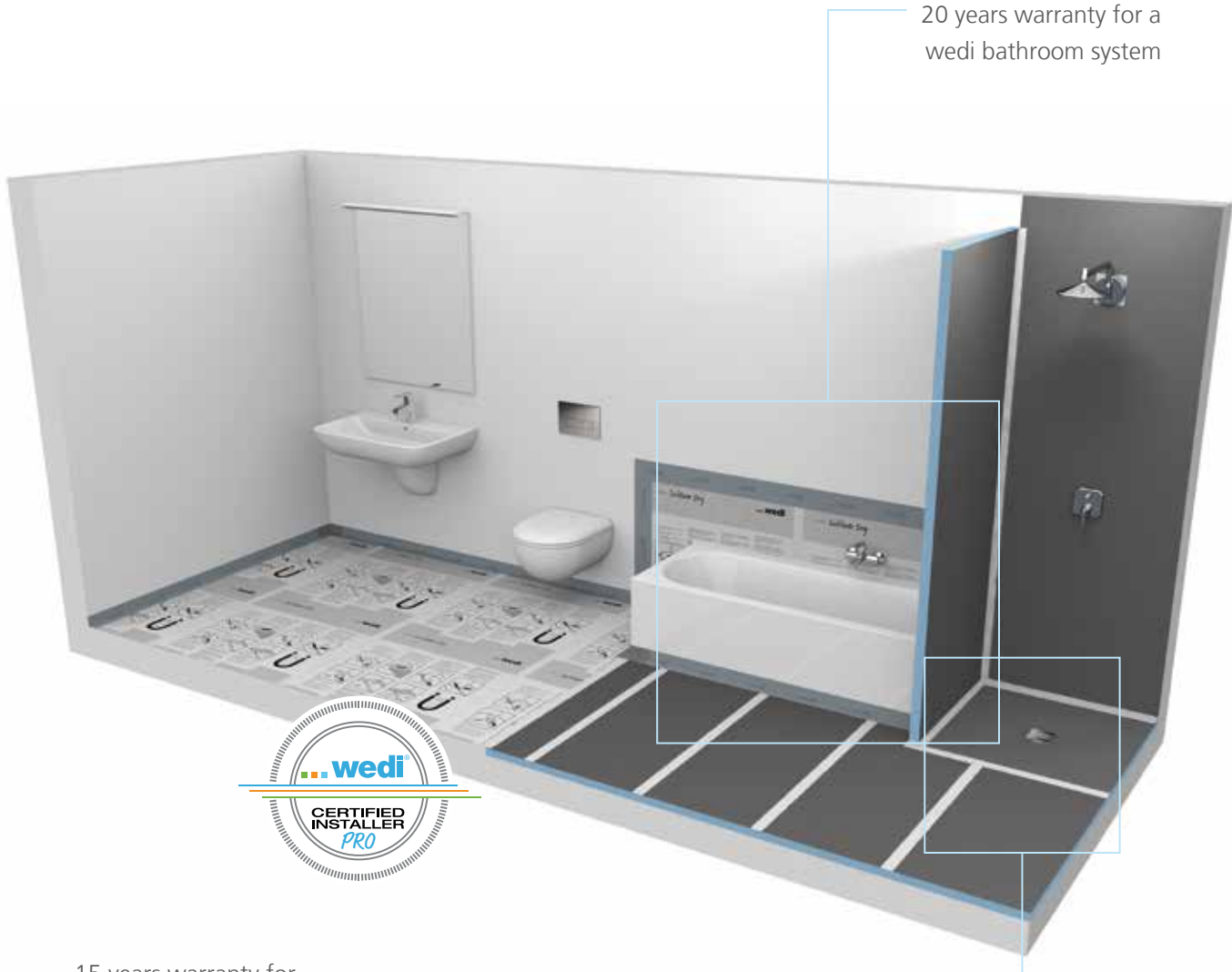

15 years warranty for a wedi shower system

- wedi's performance shower systems and its unprecedented warranty coverage and service meet great wedi installers
- Sign up for the wedi Pro Certification Classes – and enjoy wedi's 15 or 20 year full package warranty options

wedi Building Panel



Description	Width x Length x Thickness	Unit/Palette	Item #	Retail Price
wedi Building Panel	3' x 5' x 1/4" (914 x 1524 x 6 mm)	50 panels = 750 sq. ft.	010718006	\$ 53.07
wedi Building Panel	3' x 5' x 1/2" (914 x 1524 x 12.7 mm)	50 panels = 750 sq. ft.	010717064	\$ 55.46
wedi Building Panel	2' x 4' x 1/8" (600 x 1200 x 4 mm)	136 panels = 1,088 sq. ft.	010000004	\$ 28.01
wedi Building Panel	3' x 5' x 5/8" (914 x 1524 x 15.8 mm)	50 panels = 750 sq. ft.	010716316	\$ 68.56
wedi Building Panel	2' x 8' x 1" (600 x 2500 x 25.4 mm)	56 panels = 896 sq. ft.	010719325	\$ 77.87
wedi Building Panel	2' x 8' x 3/4" (600 x 2500 x 20 mm)	50 panels = 800 sq. ft.	010000020	\$ 70.45
wedi Building Panel	2' x 8' x 1 1/4" (600 x 2500 x 30 mm)	36 panels = 576 sq. ft.	010000030	\$ 79.31
wedi Building Panel	2' x 8' x 1 1/2" (600 x 2500 x 40 mm)	36 panels = 576 sq. ft.	010000040	\$ 93.83
wedi Building Panel	2' x 8' x 2" (600 x 2500 x 50 mm)	24 panels = 384 sq. ft.	010000050	\$ 99.00
wedi Building Panel	2' x 8' x 3 1/15" (600 x 2500 x 80 mm)	12 panels = 192 sq. ft.	010710080 <small>(special order only)</small>	\$ 119.36
wedi Building Panel	2' x 8' x 3 9/10" (600 x 2500 x 100 mm)	20 panels = 320 sq. ft.	010710199 <small>(special order only)</small>	\$ 151.72

wedi Building Panel XL & XXL



Description	Width x Length x Thickness	Unit/Palette	Item #	Retail Price
wedi Building Panel XL	3' x 8' x 1/2" (900 x 2500 x 12.5 mm)	26 panels = 624 sq. ft.	010000912	\$ 92.60
wedi Building Panel XXL	4' x 8' x 1/2" (1200 x 2600 x 12.5 mm)	26 panels = 858 sq. ft.	010001612	\$ 138.63
wedi Building Panel XXL	4' x 8' x 2" (1200 x 2500 x 50 mm)	12 panels = 396 sq. ft.	010001250	\$ 239.52

wedi Fundo Primo | Square and Rectangular Shower Bases, Center Drain

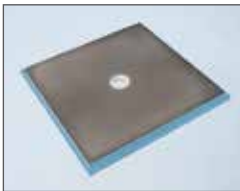
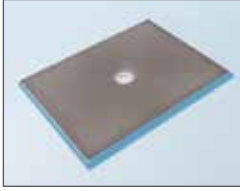
Description	Dimensions	Unit	Item #	Retail Price
wedi Fundo Primo, square	36" x 36" incl. drain (914 x 914 mm)	1 pc	073735507	\$ 460.76
wedi Fundo Primo, square	48" x 48" incl. drain (1220 x 1220 mm)	1 pc	073735505	\$ 638.60
wedi Fundo Primo, square	60" x 60" incl. drain (1524 x 1524 mm)	1 pc	073735518	\$ 1,116.52
wedi Fundo Primo, square	72" x 72" incl. drain (1830 x 1830 mm)	1 pc	073735524	\$ 1,639.76
wedi Fundo Primo, rectangular	36" x 48" incl. drain (914 x 1220 mm)	1 pc	073735516	\$ 587.10
wedi Fundo Primo, rectangular	36" x 60" incl. drain (914 x 1524 mm)	1 pc	073735506	\$ 627.27
wedi Fundo Primo, rectangular	48" x 60" incl. drain (1220 x 1524 mm)	1 pc	073735509	\$ 831.21
wedi Fundo Primo, rectangular	48" x 72" incl. drain (1220 x 1830 mm)	1 pc	073735508	\$ 983.65
wedi Fundo Primo, rectangular	60" x 72" incl. drain (1524 x 1830 mm)	1 pc	073735519	\$ 1,322.52
wedi Fundo Primo, rectangular	48" x 84" incl. drain (1220 x 2134 mm)	1 pc	073735522	\$ 1,268.96
wedi Fundo Primo, rectangular	60" x 84" incl. drain (1524 x 2134 mm)	1 pc	073735523	\$ 1,586.20
wedi Fundo Primo, rectangular	36" x 72" incl. drain (914 x 1830 mm)	1 pc	073735525	\$ 667.44



! wedi Fundo elements vary in thickness from 1 1/2" to 2" at the perimeter. When working with modular wedi curbs or ramps the connection notch might need to be adjusted in the field.
Equipped with Drain Unit and Cover Set Brushed Stainless Steel.

wedi Fundo Primo | Rectangular Shower Base, Offset Drain

	Description	Dimensions	Unit	Item #	Retail Price
	wedi Fundo Primo, rectangular, offset drain	36" x 72" incl. drain (914 x 1830 mm)	1 pc	073735521	\$ 667.44

! For tub replacement installations.
Cut unit to always meet drain and shower size.
Equipped with Drain Unit and Cover Set Brushed Stainless Steel.

wedi Fundo Primo Shower Kit

	Description	Dimension	Unit	Item #	Retail Price
	wedi Fundo Primo Shower Kit	36" x 36" center drain (914 x 914 mm)	1 pc	US2000002	\$ 881.02
wedi Fundo Primo Shower Kit	36" x 48" center drain (914 x 1220 mm)	1 pc	US2000007	\$ 1,124.76	
wedi Fundo Primo Shower Kit	48" x 48" center drain (1220 x 1220 mm)	1 pc	US2000004	\$ 1,231.88	
wedi Fundo Primo Shower Kit	36" x 60" center drain (914 x 1524 mm)	1 pc	US2000003	\$ 1,165.96	
	wedi Fundo Primo Shower Kit	36" x 72" center drain (914 x 1830 mm)	1 pc	US2000001	\$ 1,205.10
	wedi Fundo Primo Shower Kit	36" x 72" offset drain (914 x 1830 mm)	1 pc	US2000008	\$ 1,205.10
	wedi Fundo Primo Shower Kit	48" x 60" center drain (1220 x 1524 mm)	1 pc	US2000005	\$ 1,435.82
	wedi Fundo Primo Shower Kit	48" x 72" center drain (1220 x 1830 mm)	1 pc	US2000006	\$ 1,645.94

-  1 wedi Fundo Pan
- 1 wedi Building Panels to cover up to (3) 80" walls
- 1 drain assembly
- 1 Full Foam Curb Lean
- !** Wall height 80"
- 1 wedi Joint Sealant
- Fasteners
- wedi putty knife
- wedi Flexi Collar
- wedi Mixing Valve Flexi Collar

wedi Fundo Ligno | Square and Rectangular Shower Bases, Center Drain



	Description	Dimensions	Unit	Item #	Retail Price
	wedi Fundo Ligno, square	48" x 48" x 3/4" (1220 x 1220 x 19 mm)	1 pc	073732015	\$ 772.50
wedi Fundo Ligno, square	60" x 60" x 3/4" (1524 x 1524 x 19 mm)	1 pc	073732018	\$ 1,336.94	
wedi Fundo Ligno, rectangular	36" x 48" x 3/4" (914 x 1220 x 19 mm)	1 pc	073732014	\$ 716.88	
wedi Fundo Ligno, rectangular	36" x 60" x 3/4" (914 x 1524 x 19 mm)	1 pc	073732016	\$ 762.20	
wedi Fundo Ligno, rectangular	48" x 60" x 3/4" (1220 x 1524 x 19 mm)	1 pc	073732017	\$ 1,019.70	

wedi Fundo/Pre-Sloped Extension Panels

	Description	Width x Length x Thickness	Unit	Item #	Retail Price
	wedi Shower Base Extension	24" x 48", sloped 1/4"/ft. (609.8 x 1219.2 mm, sloped 6 mm in 30 mm)	sheet	073783528	\$ 229.78
wedi Shower Base Extension Lean	12" x 72", sloped 1/4"/ft. (304.8 x 1828.8 mm, sloped 6 mm in 30 mm)	sheet	073783523	\$ 158.00	
wedi Fundo Ligno Extension Panel	12" x 60", sloped 1/4"/ft. (304.8 x 1524 mm, sloped 6 mm in 30 mm)	sheet	073732030	\$ 176.18	

- !** Slope extends over 24" or 12" direction of either extension panel and pre-grooved
- Extension panels are designed to interlock with Fundo Primo bases and 4 way slope Fundo Riolito neo bases. The installation height must be increased if connected to Fundo and Ligno shower bases thicker than 1 1/2" at perimeter.

wedi Fundo Drain Units & Kits Standard | Drain, PVC, ABS and Brass

	Description	Unit	Item #	Retail Price
	wedi Fundo Drain Kit Standard, ABS, Compression Fit	1 pc	US1000003	\$ 77.66
	wedi Fundo Drain Kit ; Brass, Compression Fit	1 pc	US1000004	\$ 92.39
	wedi Fundo Glue Drain Kit, ABS	1 pc	US1000007	\$ 77.66
	wedi Fundo Compression Fit Drain Unit	1 pc	US1000012	\$ 10.71
	wedi Fundo Brass Compression Fit Drain Unit	1 pc	US1000011	\$ 32.96
	wedi Fundo Glue Drain, ABS	1 pc	US1000010	\$ 13.39
	wedi Angle Drain	1 pc	US1000027	\$ 117.34
	<ul style="list-style-type: none"> ! Drain Units connect to Schedule 40 pipe ▪ Compression Fit Drain units can be used with ABS/PVC pipe ▪ Glue Drain units can be used with ABS floor pipe ▪ Items sold as Kit contain Drain unit, extension collar and Cover Set standard ▪ For Fundo Primo and Ligno 			

wedi Fundo Drain Accessories | 2" Sealing Gasket

	Description	Unit	Item #	Retail Price
	Special Rubber Caulking Gasket for Cast Iron Pipe Connection	1 pc	US5000030	\$ 18.09
	Special Rubber Caulking Gasket for Copper Pipe Connection	1 pc	US5000031	\$ 18.09
	<ul style="list-style-type: none"> ! For use in Compression Fit Drain units ▪ Specialty Gaskets available upon request 			

wedi Fundo Standard | Drain Cover, Stainless Steel Base

	Description	Width x Length	Unit	Item #	Retail Price
	wedi Fundo Drain Cover Set, Brushed Stainless Steel	4" x 4" (102 x 102 mm)	1 pc	US1000009	\$ 64.27
	wedi Fundo Drain Cover Set, Brushed Stainless Steel with Screws	4" x 4" (102 x 102 mm)	1 pc	US1000029	\$ 64.27
	wedi Fundo Drain Cover Set, Oil Rubbed Bronze	4" x 4" (102 x 102 mm)	1 pc	US1000008	\$ 70.97





- ! For this drain cover, the height of your tiling must be at least 1/4".
- For use with wedi Fundo Primo, Ligno, Trollo, Nautilo bases.
- The Standard Drain Cover included in Fundo Systems Primo/Ligno/Trollo/Nautilo is US1000009
- w 1 drain cover, stainless steel
- 1 frame, stainless steel

wedi Fundo Drain Wrench

	Description	Unit	Item #	Retail Price
	Heavy Duty Drain Wrench	1 pc	US5000032	\$ 16.07
	<ul style="list-style-type: none"> i Support tool used to tighten wedi Fundo Primo compression fit rubber gaskets 			

wedi Fundo Fino | Optional Design Covers, Stainless Steel Brushed

Set 1.1	Description	Unit	Item #	Retail Price
 Set 3.1	wedi Fundo Fino Cover Set 1.1, square 4" x 4" (102 x 102 mm) (Daisy Design)	1 pc	US1000021	\$ 110.00
	wedi Fundo Fino Cover Set 1.1.2, round (Daisy Design)	1 pc	US1000023	\$ 110.00
 Set 1.1.2	wedi Fundo Fino Cover Set 1.3, square 4" x 4" (102 x 102 mm) / w. Screws (Daisy Design)	1 pc	US1000022	\$ 110.00
	wedi Fundo Fino Cover Set 3.1, square 4" x 4" (102 x 102 mm) (Pebbles Design)	1 pc	US1000024	\$ 110.00
	wedi Fundo Fino Cover Set 3.1.2, round (Pebbles Design)	1 pc	US1000026	\$ 110.00
 wedi Fundo Fino Tileable Cover Plate	wedi Fundo Fino Cover Set 3.3, square 4" x 4" (102 x 102 mm) / w. Screws (Pebbles Design)	1 pc	US1000025	\$ 110.00
	wedi Fundo Fino Tileable Cover Plate, square 4" x 4" (102 x 102 mm)	1 pc	US1000020	\$ 110.00
	wedi Fundo Fino Stainless Steel Cover, 4" x 4" (102 x 102 mm) / w. Screws	1 pc	US1000029	\$ 64.27

-  For use with wedi Fundo Primo, Ligno, Trollo, Nautilo bases.
 -  Tileable cover plate surface is elevated 1/16" over tile surface of a Fundo base. For a flush tile installation, wedi joint sealant spot bonding may be used to install the tile inside the cover so height is reduced versus the thinset bed build up under the tile on the shower base.
-  1 drain cover, stainless steel
 -  1 Frame, stainless steel



wedi Fundo Riolito neo | Shower Base, with Integrated Channel Drain

	Description	External Dimensions Length x Width x Height	Channel Length	Item #	Retail Price
	wedi Fundo Riolito neo, floor base, with channel drain	36" x 60" x 2 3/8" incl. drain, four-way slope (914 x 1524 x 51 mm)	43 5/16" (1100 mm)	075100016	\$ 819.00
	wedi Fundo Riolito neo, floor base, with channel drain	48" x 60" x 2 1/2" incl. drain, four-way slope (1220 x 1524 x 63 mm)	27 1/2" (700 mm)	075100012	\$ 1,038.70
	wedi Fundo Riolito neo, floor base, with channel drain	48" x 72" x 2" incl. drain, four-way slope (1220 x 1830 x 51 mm)	43 5/16" (1100 mm)	075100014	\$ 1,168.70
	wedi Fundo Riolito neo, floor base, with channel drain	32" x 72" x 2 3/4" - 1 3/8" incl. drain, single slope (one-way slope) (813 x 1830 x 63 - 35.4 mm)	27 1/2" (700 mm)	075100015	\$ 830.00
	wedi Fundo Riolito neo, floor base, with channel drain	32" x 72" x 2 3/4" incl. drain, two-way slope, drain 12" offset	27 1/2" (700 mm)	075100035	\$ 830.00

wedi Fundo Riolito neo Modular | Shower Base, with Integrated Channel Drain

	Description	External Dimensions Length x Width x Height	Channel Length	Item #	Retail Price
	wedi Fundo Riolito neo Modular, line module	32" x 5 3/4" (813 x 146 mm) Height Line Module: 1 3/8" (35.4 mm)	27 1/2" (700 mm)	075100052	\$ 300.00
	wedi Fundo Riolito neo Modular, line module	48" x 5 3/4" (1220 x 146 mm) Height Line Module: 1 3/8" (35.4 mm)	43 5/16" (1100 mm)	075100053	\$ 360.00
	wedi Fundo Riolito neo Modular, extension module	32" x 66 3/4" (813 x 1700 mm) Height Line Module: 1 3/8" (35.4 mm) - 2 3/16" (55.6 mm)	-	075100050	\$ 510.00
	wedi Fundo Riolito neo Modular, extension module	48" x 66 3/4" (1200 x 1700 mm) Height Line Module: 1 3/8" (35.4 mm) - 2 3/16" (55.6 mm)	-	075100051	\$ 680.00

wedi Fundo Riolito neo Shower Kit

	Description	Dimension	Unit	Item #	Retail Price
	wedi Fundo Riolito neo Shower Kit		32" x 72" One-Sided Slope (660 x 1830 mm)	1 pc	US4000010
	<ul style="list-style-type: none"> ! Wall height 80" Riolito Standard Drain Cover Plate included 		<ul style="list-style-type: none"> ! 1 wedi Fundo Shower Pan wedi Building Panels to cover up to (3) 80" walls 1 drain assembly 1 Full Foam Curb Lean Fasteners wedi Joint Sealant wedi Flexi Collar wedi Mixing Valve Flexi Collar wedi Riolito Standard Cover Plate 		

wedi Fundo Riolito neo Standard | Cover Plate, Stainless Steel

	Description	Width x Length x Height	Unit	Item #	Retail Price
	wedi Fundo Riolito neo Standard drain cover for 36" x 60" and 48" x 72" Riolito neo base (914 x 1524 mm and 1220 x 1830 mm)		1 5/8" x 43 1/4" x 3/4" (41 x 1100 x 19 mm)	1 pc	676797045
wedi Fundo Riolito neo Standard drain cover for 48" x 60" and 32" x 72" Riolito neo base (1220 x 1524 mm and 813 x 1830 mm)		1 5/8" x 27 5/8" x 3/4" (41 x 700 x 19 mm)	1 pc	676797048	\$ 146.00
<ul style="list-style-type: none"> ! For tile installation heights of between 3/16" to 1" For Fundo Bases Riolito neo and Riolito neo Modular. 					

wedi Fundo Riolito neo Exclusive | Cover Plate, Stainless Steel

	Description	Width x Length x Height	Unit	Item #	Retail Price
	wedi Fundo Riolito neo Exclusive drain cover for 36" x 60" and 48" x 72" Riolito neo base (914 x 1524 mm and 1220 x 1830 mm)		1 5/8" x 43 1/4" x 3/4" (41 x 1100 x 19 mm)	1 pc	676797046
wedi Fundo Riolito neo Exclusive drain cover for 48" x 60" and 32" x 72" Riolito neo base (1220 x 1524 mm and 813 x 1830 mm)		1 5/8" x 27 5/8" x 3/4" (41 x 700 x 19 mm)	1 pc	676797049	\$ 357.50
<ul style="list-style-type: none"> ! For tile installation heights of between 3/16" to 1" For Fundo Bases Riolito neo and Riolito neo Modular. 					

wedi Fundo Riolito neo Tileable | Cover Plate, Stainless Steel

	Description	Width x Length x Height	Unit	Item #	Retail Price
	wedi Fundo Riolito neo Tileable drain cover for 36" x 60" and 48" x 72" Riolito neo base (914 x 1524 mm and 1220 x 1830 mm)		1 5/8" x 43 1/4" x 3/4" (41 x 1100 x 19 mm)	1 pc	676797047
wedi Fundo Riolito neo Tileable drain cover for 48" x 60" and 32" x 72" Riolito neo base (1220 x 1524 mm and 813 x 1830 mm)		1 5/8" x 27 5/8" x 3/4" (41 x 700 x 19 mm)	1 pc	676797050	\$ 357.50
<ul style="list-style-type: none"> ! For tile installation heights of between 3/16" to 1". Reverse for thinner or thicker tile. For Fundo Bases Riolito neo and Riolito neo Modular. 					

wedi Fundo Discreto | System Component, for Creating Vertical Wall Drainage

	Description	External Dimensions Length x Width x Height	Unit	Item #	Retail Price
	wedi Fundo Discreto System Component Integrates into wedi seats, tileable cover included	31.5" x 2" (800 x 51 mm)	1 pc	073738200	\$ 998.00

i For installation over wedi Fundo Riolito neo 48" x 60" or 32" x 60" bases

wedi OneStep Shower System

	Description	External Dimensions Length x Width x Height	Unit	Item #	Retail Price
	wedi OneStep Shower Base	36" x 36" x 4", center drain (914 x 914 x 102 mm)	1 pc	US4000004	\$ 698.00
wedi OneStep Shower Base	36" x 48" x 4", center drain (914 x 1220 x 102 mm)	1 pc	US4000005	\$ 752.00	
wedi OneStep Shower Base	32" x 60" x 4", center drain (813 x 1524 x 102 mm)	1 pc	US4000008	\$ 856.00	
wedi OneStep Shower Base	36" x 60" x 4", center drain (914 x 1524 x 102 mm)	1 pc	US4000003	\$ 860.00	
wedi OneStep Shower/Tub Replacement Base	36" x 60" x 4", left drain (914 x 1524 x 102 mm)	1 pc	US4000006	\$ 860.00	
wedi OneStep Shower/Tub Replacement Base	36" x 60" x 4", right drain (914 x 1524 x 102 mm)	1 pc	US4000007	\$ 860.00	

i Custom Sizes available on request

wedi Curb Over

	Description	Width x Length x Height	Unit	Item #	Retail Price
	wedi Curb Over (Square Edges)	5" x 5' x 4 1/2" (127 x 1524 x 114 mm)	1 pc	US3000008	\$ 76.01
wedi Curb Over (Square Edges)	5" x 8' x 4 1/2" (127 x 2500 x 114 mm)	1 pc	US3000010	\$ 109.18	

! Installation over 2" x 4" s construction. CAUTION: Do not allow Glass Door Assembly to penetrate Curb Over.

wedi Full Foam Curb

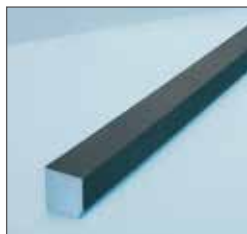
	Description	Width x Length x Height	Unit	Item #	Retail Price
	wedi Curb Full Foam (Square Edges)	5" x 3' x 4 1/2" (127 x 914 x 114 mm)	1 pc	US3000011	\$ 57.68
wedi Curb Full Foam (Square Edges)	5" x 5' x 4 1/2" (127 x 1524 x 114 mm)	1 pc	074319002	\$ 93.28	
wedi Curb Full Foam (Square Edges)	5" x 8' x 4 1/2" (127 x 2500 x 114 mm)	1 pc	074319001	\$ 136.78	

! Sloped on top surface

wedi Full Foam Curb "LEAN"

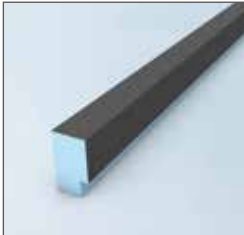

Description	Width x Length x Height	Unit	Item #	Retail Price
wedi Full Foam Curb "LEAN" (Square Edges)	2" x 5' x 3 1/2" (51 x 1524 x 89 mm)	1 pc	074319007	\$ 49.44
wedi Full Foam Curb "LEAN" (Square Edges)	2" x 8' x 3 1/2" (51 x 2438 x 89 mm)	1 pc	074319008	\$ 79.10

! Sloped on top surface

wedi Shower Ramp

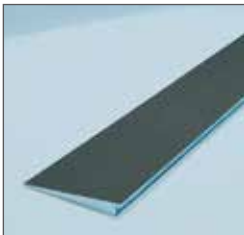

Description	Width x Length x Height	Unit	Item #	Retail Price
wedi Shower Ramp *	12" x 5', sloped 1 1/2" to 1/4" (305 x 1524 mm, sloped 38.1 to 6.35 mm)	1 pc	073736517	\$ 220.42

! * ADA compliant

wedi Niche | Square Edges



Description	Dimension	Unit	Item #	Retail Price
wedi Niche Square Edges	16" x 8" (406 x 203 mm)	1 pc	US3000003	\$ 51.50
wedi Niche Square Edges	16" x 12" (406 x 305 mm)	1 pc	US3000004	\$ 63.92
wedi Niche Square Edges	16" x 16" (406 x 406 mm)	1 pc	US3000005	\$ 65.92
wedi Niche Square Edges	16" x 22" (406 x 559 mm) incl. removable shelf	1 pc	US3000007	\$ 82.19
wedi Lean Combo Niche	16" x 42" (406 x 1067 mm) incl. 2 removable shelves	1 pc	US3000006	\$ 141.93
wedi Cathedral Niche	16" x 30" (406 x 762 mm) incl. removable shelf	1 pc	US3000016	\$ 99.00

! Installation over 2" x 4" construction, 16" o.c. framework.
Dimensions are outside dimensions.

wedi Shower Seat M&L



Description	Width x Length x Height	Unit	Item #	Retail Price
wedi Seat M, Suspended Seat	17" x 17" (wall sides) x 4" (432 x 432 x 102 mm)	1 pc	US3000001	\$ 139.00
wedi Seat L, Suspended Seat	24" x 24" (wall sides) x 4" (610 x 610 x 102 mm)	1 pc	US3000002	\$ 159.00

wedi Bench | Rectangular and Full Foam Triangular Seats

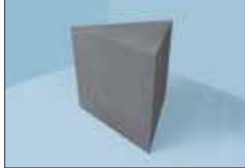
	Description	Width x Length x Height	Unit	Item #	Retail Price
	wedi Bench, Rectangular	16" x 32" x 20" sloped (406 x 813 x 508 mm)	1 pc	073784100	\$ 320.00
	wedi Full Foam Corner Seat	23" x 23" (wall sides) x 20" sloped (584 x 584 x 508 mm)	1 pc	073784101	\$ 270.00
	<p>! Rectangular bench made with 2" wedi Building Panel, full foam corner seat made of solid XPS foam. These units are pre-made and ready for thinset installation against walls and feature a 1/8" slope to the front.</p>				

wedi Sanoasa Bench 1

	Description	Length x Height x Depth	Unit	Item #	Retail Price
	wedi Sanoasa Bench 1 M	approx. 35" x 18" x 15" (900 x 454 x 380 mm)	1 pc	076447030	\$ 498.00
	wedi Sanoasa Bench 1 L	approx. 47" x 18" x 15" (1200 x 454 x 380 mm)	1 pc	076447031	\$ 598.00
<p>! The bench is delivered in four parts: Bench element, substructure element and 2 side elements</p> <ul style="list-style-type: none"> wedi Joint Sealant is included for adhesion wedi Fiberglass Mesh Tape is included for the wall/floor connection 					

wedi Sanoasa Bench 2

	Description	Length x Height x Depth	Unit	Item #	Retail Price
	wedi Sanoasa Bench 2 M	approx. 35" x 18" x 15" (900 x 454 x 380 mm)	1 pc	076447032	\$ 498.00
	wedi Sanoasa Bench 2 L	approx. 47" x 18" x 15" (1200 x 454 x 380 mm)	1 pc	076447033	\$ 598.00
<p>! The bench is delivered in four parts: Bench element, substructure element and 2 side elements</p> <ul style="list-style-type: none"> wedi Joint Sealant is included for adhesion wedi Fiberglass Mesh Tape is included for the wall/floor connection 					

wedi Sanoasa Bench 3

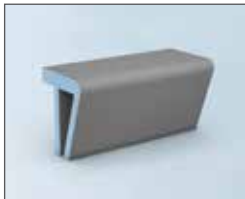
	Description	Length x Height x Depth	Unit	Item #	Retail Price
	wedi Sanoasa Bench 3 M	approx. 35" x 18" x 15" (900 x 454 x 380 mm)	1 pc	076447034	\$ 498.00
	wedi Sanoasa Bench 3 L	approx. 47" x 18" x 15" (1200 x 454 x 380 mm)	1 pc	076447035	\$ 598.00
<p>! The bench is delivered in four parts: Bench element, substructure element and 2 side elements</p> <ul style="list-style-type: none"> wedi Joint Sealant is included for adhesion wedi Fiberglass Mesh Tape is included for the wall/floor connection 					

wedi Sanoasa Shower Bench 4

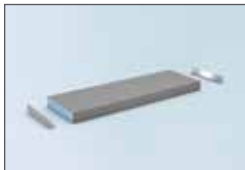
	Description	Length x Depth x Height	Unit	Item #	Retail Price
	wedi Sanoasa Shower Bench 4, straight	47 1/4" x 15" x 3 1/8" (1200 x 380 x 80 mm)	1 pc	US3000000	\$ 338.00

wedi Subliner Dry | Waterproofing and Crack-bridging Sheet Membrane



Description	Width × Roll Length	Unit	Item #	Retail Price
wedi Subliner Dry Mat (waterproofing / Crack Iso)	39" × 16' (1 × 5 m)	1 roll	US5000001	\$ 90.64
wedi Subliner Dry Mat (waterproofing / Crack Iso)	39" × 98' (1 × 30 m)	1 roll	US5000005	\$ 508.13
wedi Subliner Dry Waterproof Sealing Tape	5" × 32.8' (127 mm × 10 m)	1 roll	US5000002	\$ 43.49
wedi Mixing Valve Flexi Collar	Ø 5" (Ø 127 mm)	1 piece	US5000000	\$ 15.13
wedi Flexi Collar, for sealing around 1/2" to 3/4" shower pipe protrusions	4 3/4" × 4 3/4" (115 × 115 mm)	1 piece	US5000033	\$ 12.47
Subliner Dry Sealing Tape Inside Corner	4 3/4" × 4 3/4" × 2 1/4" (115 × 115 × 57.15 mm)	1 roll	US5000007	\$ 15.00
Subliner Dry Sealing Tape Outside Corner	4 3/4" × 4 3/4" × 2 1/4" (115 × 115 × 57.15 mm)	1 roll	US5000008	\$ 15.00

! Flexible waterproofing membrane for medium and high exposure wet areas – for interior walls/showers and steam showers.



wedi Joint Sealant | MS Polymer Sealant and Adhesive



Description	Contents	Unit	Item #	Retail Price
wedi Joint Sealant, MS polymer sealant	10 oz. (310 ml)	1 Cartridge	US5000013	\$ 15.00
wedi Joint Sealant, MS polymer sealant	20 oz. (519.5 ml)	1 Sausage	US5000010	\$ 24.94

! Permanently flexible, waterproof sealant and adhesive for joint treatment.

wedi Sausage Gun | Gun for MS Polymer Sealant Sausages and Replacement Tips

Description	Unit	Item #	Retail Price
wedi Sausage Gun, gun for wedi joint MS polymer sealant sausages	1 piece	US5000019	\$ 74.16
wedi Sausage Gun Replacement Tip	per piece	US5000020	\$ 1.03

wedi Accessories | Coarse Thread Screws, Ceramic Coating



Description	Length	Unit/Box	Item #	Retail Price
Coarse thread screws, ceramic coating, for US markets only	1 5/8" (41.5 mm)	100 pcs	US5000016	\$ 15.04
Coarse thread screws, ceramic coating, for US markets only	1 5/8" (41.5 mm)	1000 pcs	US5000012	\$ 87.02
Coarse thread screws, zinc coating, for wood and metal studs 20 gauge and lighter	3 1/2" (88.9 mm), for US markets only	100 pcs	US5000050	\$ 35.00

i Phillips head for wood studs, premium ceramic coating (ACQ Compliant)

wedi Accessories | Fine Thread Self Tapping Screws



Description	Length	Unit/Box	Item #	Retail Price
Fine thread self-tapping zinc coated	1 1/4" (31.75 mm)	100 pcs	US5000018	\$ 20.76
Fine thread self-tapping ceramic coated	2 1/2" (63 mm)	100 pcs	US5000049	\$ 22.66

i For metal framework with no risk of electric/galvanic corrosion. Phillips head.

wedi Accessories | Tab Steel Washers, Galvanized



Description	Diameter	Unit/Box	Item #	Retail Price
Tab Steel Washers, Galvanized	1 1/4" (31.75 mm)	100 pcs	US5000014	\$ 17.41
Tab Steel Washers, Galvanized	1 1/4" (31.75 mm)	1000 pcs	US5000009	\$ 132.87
Washer, without tabs for flooring	1 1/4" (31.75 mm)	100 pcs	US5000015	\$ 17.41

i Tabbed washers provide four tabs for fast and secure placement. wedi Washers provide a solid gauge according to ISO standards and less potential for deformation. Load capabilities are independently tested.

wedi Accessories | Vapor Barrier



Description	Unit	Item #	Retail Price
wedi Vapor Barrier	24 gallons	US5000051	\$ 59.74

i For use on building panel in steam room applications prior to tiling
0.24 gallon unit = 25 sq ft with a 20 mil (dry) thickness/film, (2 coats, 10 mil dry each)



- Hospitality
- Health Care
- Universities
- Dormitories

wedi Custom Wellness & Spa Design Solutions

Starting a new custom project, residential or commercial steam room? Do you need custom loungers? From idea to installation, you have our promise wedi will support you right from the start. The moment you contact us, our team springs into action. We generate custom CAD drawings based upon your ideas and plans. We produce custom products fabricated from impermeable extruded polystyrene foam material exclusively for steam showers and wetrooms. We test all the assemblies to ensure everything works flawlessly before we supply you with all the components, ready to install. We understand products are just part of the project. That's why we create and work in tandem with your lighting concepts, heating systems and preferred shower technologies.

wedi is at your side – in all areas, at all times.

- **Your idea** – As you envision your wellness concept, contact wedi and we can help bring your idea to life.
- **We plan together** – wedi provides integrated project planning to ensure all components, shower technologies, drains and supply pipes are incorporated into your vision and unified for proper performance.
- **Made-to-measure products** – With your approval, we produce solutions that fit your specifications and requirements perfectly. Then we assure the system measures up in terms of performance through trial assemblies at our factory all prior to shipping.
- **On time delivery** – We deliver all prefabricated components on time and in their entirety, with complete step-by-step assembly instructions so you can take your idea and bring it to life!





Turning Point

wedi Shower & Spa System Solutions
Spanish





Elemento de giro

wedi Soluciones de sistemas de ducha y spa
Inglés







- Hotelería
- Centros médicos
- Universidades
- Dormitorios

Soluciones de diseño personalizado wedi para espacios de bienestar y spa

¿Va a iniciar un nuevo proyecto de sauna residencial o comercial personalizado? ¿Necesita tumbonas personalizadas? Desde la concepción hasta la instalación, le prometemos que wedi le apoyará desde el principio. Desde el momento en que contacte con nosotros, nuestro equipo entrará en acción. Generamos diseños asistidos por computadora en función de sus ideas y planes. Fabricamos productos personalizados a partir de espuma de poliestireno extruido exclusivamente para duchas de vapor y estancias húmedas. Comprobamos todos los ensamblajes para verificar que todo funcione a la perfección antes de entregarles todos los componentes, listos para instalar. Comprendemos que los productos son solo parte del proyecto. Es por ello que creamos y trabajamos en conjunto con sus conceptos de iluminación, sistemas de calefacción y tecnologías de ducha preferidas.

wedi está a su lado en todas las áreas, en todo momento.

- **Su idea** – Cuando visualice su concepto de bienestar, póngase en contacto con wedi para que podamos ayudarle a materializar su idea.
- **Planificamos juntos** – wedi ofrece una planificación integral del proyecto para garantizar que todos los componentes, tecnologías de ducha, desagües y tuberías de suministro se integren a su visión y se fusionen para lograr un funcionamiento armonioso.
- **Productos hechos a medida** – Con su aprobación, fabricamos soluciones que se ajustan perfectamente a sus especificaciones y requisitos. Después, nos cercioramos de que el sistema dé la talla mediante ensamblajes de prueba en nuestra fábrica todo antes de enviarlo.
- **Entrega puntual** – Entregamos todos los componentes prefabricados en su totalidad y a tiempo, junto con instrucciones de montaje completas y detalladas para que sus ideas cobren vida en sus manos!

Accesorios wedi | Tornillos de rosca gruesa con revestimiento cerámico

	Descripción	Longitud	Unidad/Box	N.º de artículo	Precio
	Tornillos de rosca gruesa con revestimiento cerámico (mercados estadounidenses solamente)	41.5 mm	100 piezas	US5000016	\$ 15,04
	Tornillos de rosca gruesa con revestimiento cerámico (mercados estadounidenses solamente)	41.5 mm	1000 piezas	US5000012	\$ 87,02
	Tornillos de rosca gruesa con revestimiento de cinc para montantes de madera y metal de espesor 20 y más livianos	88.9 mm (mercados estadounidenses solamente)	100 piezas	US5000050	\$ 35,00

i Punta phillips para montantes de madera, revestimiento cerámico de primera calidad (cumple con la norma ACQ)

Accesorios wedi | Tornillos autorroscantes de rosca fina y revestimiento cerámico

	Descripción	Longitud	Unidad/caja	N.º de artículo	Precio
	Autorroscante de rosca fina y revestimiento cerámico	31.75 mm	100 piezas	US5000018	\$ 20,76
	Autorroscante de rosca fina y revestimiento cerámico	63 mm	100 piezas	US5000049	\$ 22,66

i Para estructuras metálicas sin riesgo de corrosión eléctrica o galvánica. Punta Phillips.

Accesorios wedi | Arandelas con saliente de acero, galvanizadas

	Descripción	Diámetro	Unidad/caja	N.º de artículo	Precio
	Arandelas con saliente de acero, galvanizadas	31.75 mm	100 piezas	US5000014	\$ 17,41
	Arandelas con saliente de acero, galvanizadas	31.75 mm	1000 piezas	US5000009	\$ 132,87
	Arandela, sin saliente para el piso	31.75 mm	100 piezas	US5000015	\$ 17,41

i Las arandelas con saliente ofrecen cuatro salientes para agilizar y asegurar la instalación. Las arandelas wedi tienen un resistente espesor que cumple con las normas ISO y están menos sujetos a deformación. Las capacidades de carga se comprueban de forma independiente.

Accesorios wedi | Barrera de vapor

	Descripción	Unidad	N.º de artículo	Precio
	Barrera de vapor wedi	24 galón	US5000051	\$ 59,74

i Para usar en paneles de construcción en aplicaciones de salas de vapor antes de enlosarse
 Unidad de galón de 0.24 = 0.908 litros, 3.22 metros² con espesor de película de 20 mils (seco),
 (2 capas de 10 mils secas cada una)

wedi Subliner Dry | lámina de impermeabilización



Descripción	Ancho x rollo Longitud	Unidad	N.º de artículo	Precio
wedi Subliner Dry, lámina de impermeabilización	1 x 5 m	1 rollo	US5000001	\$ 90,64
wedi Subliner Dry, lámina de impermeabilización	1 x 30 m	1 rollo	US5000005	\$ 508,13
wedi Subliner Dry Cinta impermeable de sellado	127 mm x 10 m	1 rollo	US5000002	\$ 43,49
Collarín wedi Flexi Collar para válvula mezcladora	Ø 127 mm	1 pieza	US5000000	\$ 15,13
Collarín wedi Flexi Collar para sellar alrededor de salientes de tubería de ducha de 0.5 in a 0.75 in (13 mm a 19 mm)	115 x 115 mm	1 pieza	US5000033	\$ 12,47
Cinta adhesiva Subliner Dry, esquina interior	115 x 115 x 57.15 mm	1 rollo	US5000007	\$ 15,00
Cinta adhesiva Subliner Dry, esquina exterior	115 x 115 x 57.15 mm	1 rollo	US5000008	\$ 15,00

! Membrana impermeabilizante flexible para espacios húmedos de exposición moderada y extrema: para paredes y duchas interiores y duchas de vapor.



Sellador de juntas wedi | Sellador y adhesivo de polímero MS



Descripción	Índice	Unidad	N.º de artículo	Precio
Sellador de juntas wedi, sellador de polímero MS	310 ml	1 cartucho	US5000013	\$ 15,00
Sellador de juntas wedi, sellador de polímero MS	519.5 ml	1 tubo	US5000010	\$ 24,94

! Sellador y adhesivo permanentemente flexible e impermeable para tratamiento de juntas

Pistola de tubo wedi | Pistola para tubos de sellador de polímero MS y boquillas de repuesto



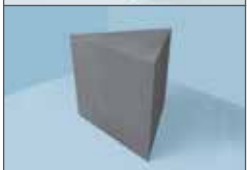

Descripción	Unidad	N.º de artículo	Precio
Pistola de tubo wedi, pistola para tubos de sellador de polímero MS para juntas wedi	1 pieza	US5000019	\$ 74,16
Boquilla de repuesto para pistola de tubo wedi	por tubo	US5000020	\$ 1,03

Banco wedi | Asientos rectangulares y asientos triangulares de espuma completos

	Descripción	Ancho x Longitud x Altura	Unidad	N.º de artículo	Precio
	wedi Bench, Rectangular	406 x 813 x 508 mm con pendiente	1 pieza	073784100	\$ 320,00
	Asiento esquinero de espuma completo wedi	584 x 584 x 508 mm con pendiente	1 pieza	073784101	\$ 270,00
	<p>! Banco rectangular hecho de paneles de construcción wedi de 5.08 cm, asiento esquinero de espuma completo hecho de espuma de XPS sólida. Estas unidades son preformadas, están listas para instalar con mortero cola en las paredes y tienen una pendiente de 3.18 mm en la parte frontal.</p>				

Banco wedi Sanoasa 1

	Descripción	Longitud x Altura x Altura	Unidad	N.º de artículo	Precio
	wedi Sanoasa Bench 1 M	aproximadamente 900 x 454 x 380 mm	1 pieza	076447030	\$ 498,00
	wedi Sanoasa Bench 1 L	aproximadamente 1200 x 454 x 380 mm	1 pieza	076447031	\$ 598,00
	<p>! El banco se entrega en cuatro partes: elemento de banco, elemento de subestructura y 2 elementos</p> <ul style="list-style-type: none"> Se incluye sellador de juntas wedi para adhesión Se incluye cinta de malla de fibra de vidrio para la conexión de la pared 				

Banco wedi Sanoasa 2

	Descripción	Longitud x Altura x Altura	Unidad	N.º de artículo	Precio
	wedi Sanoasa Bench 2 M	aproximadamente 900 x 454 x 380 mm	1 pieza	076447032	\$ 498,00
	wedi Sanoasa Bench 2 L	aproximadamente 1200 x 454 x 380 mm	1 pieza	076447033	\$ 598,00
	<p>! El banco se entrega en cuatro partes: elemento de banco, elemento de subestructura y 2 elementos</p> <ul style="list-style-type: none"> Se incluye sellador de juntas wedi para adhesión Se incluye cinta de malla de fibra de vidrio para la conexión de la pared 				

Banco wedi Sanoasa 3

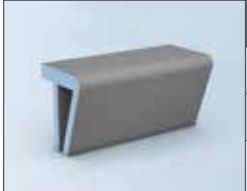
	Descripción	Longitud x Altura x Altura	Unidad	N.º de artículo	Precio
	wedi Sanoasa Bench 3 M	aproximadamente 900 x 454 x 380 mm	1 pieza	076447034	\$ 498,00
	wedi Sanoasa Bench 3 L	aproximadamente 1200 x 454 x 380 mm	1 pieza	076447035	\$ 598,00
	<p>! El banco se entrega en cuatro partes: elemento de banco, elemento de subestructura y 2 elementos</p> <ul style="list-style-type: none"> Se incluye sellador de juntas wedi para adhesión Se incluye cinta de malla de fibra de vidrio para la conexión de la pared 				

Banco wedi Sanoasa 4

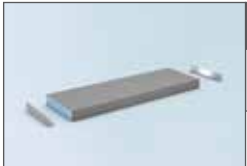
	Descripción	Longitud x Altura x Altura	Unidad	N.º de artículo	Precio
	wedi Sanoasa Shower Bench 4, recto	1200 x 380 x 80 mm	1 pc	US3000000	\$ 338,00

wedi Sardinel de espuma completo "LEAN"

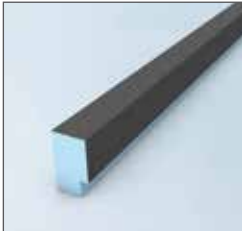

Descripción	Ancho x Longitud x Altura	Unidad	N.º de artículo	Precio
Sardinel de espuma completo wedi "LEAN" (perfiles cuadrados)	127 x 1524 x 63.5 mm	1 pieza	074319007	\$ 49,44
Sardinel de espuma completo wedi "LEAN" (perfiles cuadrados)	127 x 2438 x 63.5 mm	1 pieza	074319008	\$ 79,10

! Con pendiente en la superficie superior

wedi Rampa de ducha

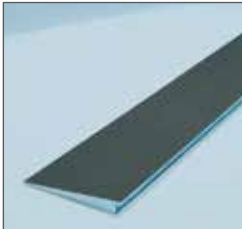

Descripción	Ancho x Longitud x Altura	Unidad	N.º de artículo	Precio
Rampa de ducha wedi*	1524 x 305 mm, con pendiente de 38.1 x 6.35 mm	1 pieza	073736517	\$ 220,42

! * Cumple con la ley estadounidense para ciudadanos con discapacidades (ADA)

Nicho wedi | Perfiles cuadrados



Descripción	Dimension	Unidad	N.º de artículo	Precio
Perfiles cuadrados para nicho wedi	406 x 203 mm	1 pieza	US3000003	\$ 51,50
Perfiles cuadrados para nicho wedi	406 x 305 mm	1 pieza	US3000004	\$ 63,92
Perfiles cuadrados para nicho wedi	406 x 406 mm	1 pieza	US3000005	\$ 65,92
Perfiles cuadrados para nicho wedi	406 x 559 mm incluida una repisa desmontable	1 pieza	US3000007	\$ 82,19
Nicho combinado wedi Lean	406 x 1067 mm incluidas 2 repisas desmontables	1 pieza	US3000006	\$ 141,93
Nicho wedi Cathedral	406 x 762 mm incluida una repisa desmontable	1 pieza	US3000016	\$ 99,00

! Para instalar sobre una estructura de 5.08 x 10.16 cm y 40.64 cm de centro a centro. Las dimensiones son externas.

Asiento de ducha wedi M&L



Descripción	Ancho x Longitud x Altura	Unidad	N.º de artículo	Precio
Asiento wedi M, asiento colgante	432 x 432 x 102 mm (los lados de la pared)	1 pieza	US3000001	\$ 139,00
Asiento wedi L, asiento colgante	610 x 610 x 102 mm (los lados de la pared)	1 pieza	US3000002	\$ 159,00

wedi Fundo Discreto | Componente del sistema, para crear un desagüe de pared vertical

	Descripción	Dimensiones externas Longitud x Ancho x Altura	Unidad	N.º de artículo	Precio
	El componente del sistema Fundo Discreto se integra a los asientos wedi, incluida la tapa enlosable	800 x 51 mm	1 pieza	073738200	\$ 998,00

i Para instalar sobre bases wedi Fundo Riolito de 121.92 cm x 152.4 cm o 81.28 cm x 152.4 cm

Sistema de ducha wedi OneStep

	Descripción	Dimensiones externas Longitud x Ancho x Altura	Unidad	N.º de artículo	Precio
	Base de ducha wedi OneStep	914 x 914 x 102 mm (drenaje centrado)	1 pieza	US4000004	\$ 698,00
	Base de ducha wedi OneStep	914 x 1220 x 102 mm (drenaje centrado)	1 pieza	US4000005	\$ 752,00
	Base de ducha wedi OneStep	813 x 1524 x 102 mm (drenaje centrado)	1 pieza	US4000008	\$ 856,00
	Base de ducha wedi OneStep	(914 x 1524 x 102 mm (drenaje centrado)	1 pieza	US4000003	\$ 860,00
	Base de reemplazo para ducha o bañera wedi OneStep	914 x 1524 x 102 mm (drenaje a la izquierda)	1 pieza	US4000006	\$ 860,00
	Base de reemplazo para ducha o bañera wedi OneStep	914 x 1524 x 102 mm (drenaje a la derecha)	1 pieza	US4000007	\$ 860,00

i Tamaños personalizados disponibles por encargo

wedi Revestimiento de sardinel

	Descripción	Ancho x Longitud x Altura	Unidad	N.º de artículo	Precio
	Revestimiento de sardinel wedi (perfiles cuadrados)	127 x 1524 x 114 mm	1 pieza	US3000008	76,01
	Revestimiento de sardinel wedi (perfiles cuadrados)	127 x 2438 x 114 mm	1 pieza	US3000010	109,18

! Se instala sobre estructuras de 5.08 x 10.16 cm.
PRECAUCIÓN: No permita que el ensamblaje de puerta de cristal penetre el recubrimiento del sardinel

wedi Sardinel de espuma completo



	Descripción	Ancho x Longitud x Altura	Unidad	N.º de artículo	Precio
	Sardinel de espuma completo wedi (perfiles cuadrados)	127 x 914,4 x 114 mm	1 pieza	US3000011	\$ 57,68
	Sardinel de espuma completo wedi (perfiles cuadrados)	127 x 1524 x 114 mm	1 pieza	074319002	\$ 93,28
	Sardinel de espuma completo wedi (perfiles cuadrados)	127 x 2438 x 114 mm	1 pieza	074319001	\$ 136,78

! Con pendiente en la superficie superior



Kit de ducha wedi Fundo Riolito

	Descripción	Dimension	Unidad	N.º de artículo	Precio
	Kit de ducha wedi Fundo Riolito	660 x 1830 mm pendiente unilateral	1 pieza	US4000010	\$ 1.498,00
<p>! ■ Altura de la pared 203.2 cm</p> <p>■ Incluye chapa de recubrimiento Riolito Standard</p>		<p>! ■ 1 bandeja de ducha wedi Fundo</p> <p>■ Paneles de construcción wedi para abarcar hasta tres (3) paredes de 203.2 cm</p> <p>■ 1 ensamblaje de desagüe</p> <p>■ 1 sardinel íntegro de espuma Lean</p> <p>■ Afianzadores</p> <p>■ Sellador de juntas wedi</p> <p>■ Collarín wedi Flexi Collar</p> <p>■ Collarín wedi Flexi Collar para válvula mezcladora</p> <p>■ wedi Riolito Standard Cover Plate</p>			



wedi Fundo Riolito neo Standard | Chapa de recubrimiento de acero inoxidable

	Descripción	Ancho x Longitud x Altura	Unidad	N.º de artículo	Precio
	Tapa de desagüe Fundo Riolito Standard para bases Riolito de 91.44 x 152.4 cm y 121.92 x 182.88 cm	41 x 1100 x 19 mm	1 pieza	676797045	\$ 190,00
	Tapa de desagüe Fundo Riolito Standard para bases Riolito de 121.92 x 152.4 cm y 81.28 x 182.88 cm	41 x 700 x 19 mm	1 pieza	676797048	\$ 146,00
<p>! Para instalaciones de losetas de 4.76 x 25.4 mm de altura. Para bases Fundo Riolito neo y Riolito neo Modular.</p>					



wedi Fundo Riolito neo Exclusive | Chapa de recubrimiento de acero inoxidable



	Descripción	Ancho x Longitud x Altura	Unidad	N.º de artículo	Precio
	Tapa de desagüe Fundo Riolito Exclusive para bases Riolito de 91.44 x 152.4 cm y 121.92 x 182.88 cm	41 x 1100 x 19 mm	1 pieza	676797046	\$ 388,70
	Tapa de desagüe Fundo Riolito Exclusive para bases Riolito de 121.92 x 152.4 cm y 81.28 x 182.88 cm	41 x 700 x 19 mm	1 pieza	676797049	\$ 357,50
<p>! Para instalaciones de losetas de 4.76 x 25.4 mm de altura. Para bases Fundo Riolito neo y Riolito neo Modular.</p>					

wedi Fundo Riolito neo Tileable | Chapa de recubrimiento de acero inoxidable

	Descripción	Ancho x Longitud x Altura	Unidad	N.º de artículo	Precio
	Tapa de desagüe enlosable Fundo Riolito para bases Riolito de 91.44 x 152.4 cm y 121.92 x 182.88 cm	41 x 1100 x 19 mm	1 pieza	676797047	\$ 388,70
	Tapa de desagüe enlosable Fundo Riolito para bases Riolito de 121.92 x 152.4 cm y 81.28 x 182.88 cm	41 x 700 x 19 mm	1 pieza	676797050	\$ 357,50
<p>! Para instalaciones de losetas de 4.76 x 25.4 mm de altura. Invierta para losetas más finas o más gruesas. Para bases Fundo Riolito neo y Riolito neo Modular.</p>					

wedi Fundo Fino | Tapas de diseño opcionales, acero inoxidable pulido

Set 1.1	Descripción	Unidad	N.º de artículo	Precio
 <p>Set 3.1</p>	Set de tapa wedi Fundo Fino 1.1, cuadrada de 4 in x 4 in (102 mm x 102 mm) (diseño de margarita)	1 pc	US1000021	\$ 110,00
	Set de tapa wedi Fundo Fino 1.1.2, redonda (diseño de margarita)	1 pc	US1000023	\$ 110,00
 <p>Set 1.1.2</p>	Set de tapa wedi Fundo Fino 1.3, cuadrada de 4 in x 4 in (102 mm x 102 mm) con tornillos (diseño de margarita)	1 pc	US1000022	\$ 110,00
	Set de tapa wedi Fundo Fino 3.1, cuadrada de 4 in x 4 in (102 mm x 102 mm) (diseño de guijarros)	1 pc	US1000024	\$ 110,00
	Set de tapa wedi Fundo Fino 3.1.2, redonda (diseño de guijarros)	1 pc	US1000026	\$ 110,00
 <p>Chapa de recubrimiento enlosable Fundo Fino</p>	Set de tapa wedi Fundo Fino 3.3, cuadrada de 4 in x 4 in (102 mm x 102 mm) con tornillos (diseño de guijarros)	1 pc	US1000025	\$ 110,00
	Chapa de recubrimiento enlosable wedi Fundo Fino, cuadrada de 4 in x 4 in (102 mm x 102 mm)	1 pc	US1000020	\$ 110,00
	Tapa de acero inoxidable wedi Fundo Fino, 4 in x 4 in (102 mm x 102 mm) con tornillos	1 pc	US1000029	\$ 64,27

-  Para usar con bases wedi Fundo Primo, Ligno, Trollo y Nautilo
 - La superficie de la chapa de recubrimiento enlosable se alza 1.59 mm sobre una base Fundo. Para una instalación a ras de suelo, puede usarse el sellador de juntas wedi como adhesivo puntual para instalar la loseta dentro del recubrimiento de manera de reducir la altura en lugar de la acumulación de lecho de mortero cola por debajo de la loseta de la base de ducha.
-  1 tapa de desagüe de acero inoxidable
 - 1 marco de acero inoxidable



wedi Fundo Riolito neo | Base de ducha con desagüe de canal integrado

	Descripción	Dimensiones externas Longitud x Ancho x Altura	Longitud de la canal	N.º de artículo	Precio
	Fundo Riolito, base de piso con desagüe de canal	914 x 1524 x 51 mm incluidos el desagüe y la pendiente tetradireccional	1100 mm	075100016	\$ 819,00
Fundo Riolito, base de piso con desagüe de canal	1220 x 1524 x 63 mm incluidos el desagüe y la pendiente tetradireccional	700 mm	075100012	\$ 1.038,70	
Fundo Riolito, base de piso con desagüe de canal	1220 x 1830 x 51 mm incluidos el desagüe y la pendiente tetradireccional	1100 mm	075100014	\$ 1.168,70	
Fundo Riolito, base de piso con desagüe de canal	813 x 1830 x (63 mm – 34 mm) incluidos el desagüe y la pendiente sencilla (monodireccional)	700 mm	075100015	\$ 830,00	
Fundo Riolito, base de piso con desagüe de canal	813 x 1830 x 63 mm incluidos desagüe, pendiente bidireccional, desagüe de 30.48 cm descentrado	700 mm	075100035	\$ 830,00	

wedi Fundo Riolito neo Modular | Base de ducha con desagüe de canal integrado

	Descripción	Dimensiones externas Longitud x Ancho x Altura	Longitud de la canal	N.º de artículo	Precio
	Fundo Riolito neo, módulo lineal	813 x 146 mm	700 mm	075100052	\$ 300,00
Fundo Riolito neo, módulo lineal	1220 x 146 mm	1100 mm	075100053	\$ 360,00	
Fundo Riolito neo, módulo de extensión	813 x 1700 mm	–	075100050	\$ 510,00	
Fundo Riolito neo, módulo de extensión	1220 x 1700 mm	–	075100051	\$ 680,00	

Kits y unidades de desagüe wedi Fundo Standard | Desagüe de PVC, ABS y latón

	Descripción	Unidad	N.º de artículo	Precio
	Kit de desagüe Fundo Standard, ABS, instalación a presión	1 pieza	US1000003	\$ 77,66
	Kit de desagüe Fundo, latón, instalación a presión	1 pieza	US1000004	\$ 92,39
	Kit de desagüe Fundo Glue, ABS, instalación con pegamento	1 pieza	US1000007	\$ 77,66
	Unidad de desagüe de instalación a presión Fundo	1 pieza	US1000012	\$ 10,71
	Unidad de desagüe de latón e instalación a presión Fundo	1 pieza	US1000011	\$ 32,96
	Desagüe Fundo Glue, ABS, instalación con pegamento	1 pieza	US1000010	\$ 13,39
	Drenaje angular wedi	1 pieza	US1000027	\$ 117,34
	<p>! Unidades de desagüe conectadas a tubería de cédula 40</p> <ul style="list-style-type: none"> Las unidades de desagüe de instalación a presión pueden usarse con tubos de ABS o PVC Las unidades de desagüe Glue (de instalación con pegamento) pueden usarse con tubería de piso de ABS Los artículos vendidos como kit tienen una unidad de drenaje, collar de extensión y juego de cubierta estándar Para Fundo Primo y Ligno 			

Accesorios de desagüe wedi Fundo | Junta de estanqueidad de 5.08 cm

	Descripción	Unidad	N.º de artículo	Precio
	Junta de calafateo de goma especial para conexión de tubo de hierro fundido	1 pieza	US5000030	\$ 18,09
	Junta de calafateo de goma especial para conexión de tubo de cobre	1 pieza	US5000031	\$ 18,09
	<p>! Para usar con unidades de desagüe de instalación a presión</p> <ul style="list-style-type: none"> Se ofrecen juntas especiales a pedido 			

wedi Fundo Standard | Tapa de desagüe, base de acero inoxidable

	Descripción	Ancho x Longitud	Unidad	N.º de artículo	Precio
	Set de tapa de desagüe wedi Fundo, acero inoxidable pulido	100 x 100 mm	1 pieza	US1000009	\$ 64,27
	Set de tapa de desagüe wedi Fundo, acero inoxidable pulido con tornillos	100 x 100 mm	1 pieza	US1000029	\$ 64,27
	Set de tapa de desagüe wedi Fundo, bronce bruñido con aceite	100 x 100 mm	1 pieza	US1000008	\$ 70,97

- !** Para instalar esta tapa de desagüe, la altura del enlosado debe ser al menos de 6.35 mm
- Para usar con bases wedi Fundo Primo, Ligno, Trollo y Nautilo
- La tapa de desagüe estándar que incluyen los sistemas Fundo Primo, Ligno, Trollo y Nautilo es US1000009
- W** 1 tapa de desagüe de acero inoxidable
 - Marco de acero inoxidable

Llave para desagües wedi Fundo

	Descripción	Unidad	N.º de artículo	Precio
	Llave reforzada para desagües	1 pieza	US5000032	\$ 16,07
	i Herramienta de apoyo utilizada para apretar las juntas de goma de ajuste por compresión wedi Fundo Primo			









wedi Fundo Primo | Base de ducha rectangular, desagüe descentrado

	Descripción	Dimensiones	Unidad	N.º de artículo	Precio
	Fundo Primo, rectangular, desagüe descentrado	914 x 1830 mm incluido el desagüe	1 pieza	073735521	\$ 667,44

! Para instalaciones de reemplazo de tina.
Recorte la unidad de manera que siempre se ajuste al tamaño del desagüe y la ducha.
Cuenta con una unidad desagüe y un set de tapa de acero inoxidable pulido.

Kit de ducha wedi Fundo Primo

	Descripción	Dimension	Unidad	N.º de artículo	Precio
	Kit de ducha wedi Fundo Primo	914 x 914 mm desagüe centrado	1 pieza	US2000002	\$ 881,02
Kit de ducha wedi Fundo Primo	914 x 1220 mm desagüe centrado	1 pieza	US2000007	\$ 1.124,76	
Kit de ducha wedi Fundo Primo	1220 x 1220 mm desagüe centrado	1 pieza	US2000004	\$ 1.231,88	
Kit de ducha wedi Fundo Primo	914 x 1524 mm desagüe centrado	1 pieza	US2000003	\$ 1.165,96	
	Kit de ducha wedi Fundo Primo	914 x 1830 mm desagüe centrado	1 pieza	US2000001	\$ 1.205,10
	Kit de ducha wedi Fundo Primo	914 x 1830 mm desagüe descentrado	1 pieza	US2000008	\$ 1.205,10
	Kit de ducha wedi Fundo Primo	1220 x 1524 mm desagüe centrado	1 pieza	US2000005	\$ 1.435,82
	Kit de ducha wedi Fundo Primo	1220 x 1830 mm desagüe centrado	1 pieza	US2000006	\$ 1.645,94



-  1 bandeja wedi Fundo
-  Paneles de construcción wedi para abarcar hasta tres (3) paredes de 203.2 cm
-  1 ensamblaje de desagüe
-  **!** Altura de la pared 203.2 cm
-  1 sardinel íntegro de espuma Lean
-  Sellador de juntas wedi
-  Afianzadores
-  Espátula wedi
-  Collarín wedi Flexi Collar
-  Collarín wedi Flexi Collar para válvula mezcladora

wedi Fundo Ligno | Bases de ducha cuadradas y rectangulares, desagüe centrado

	Descripción	Dimensiones	Unidad	N.º de artículo	Precio
	Fundo Ligno, cuadrada	1220 x 1220 x 19 mm	1 pieza	073732015	\$ 772,50
Fundo Ligno, cuadrada	1524 x 1524 x 19 mm	1 pieza	073732018	\$ 1.336,94	
Fundo Ligno, rectangular	914 x 1220 x 19 mm	1 pieza	073732014	\$ 716,88	
Fundo Ligno, rectangular	914 x 1524 x 19 mm	1 pieza	073732016	\$ 762,20	
Fundo Ligno, rectangular	1220 x 1524 x 19 mm	1 pieza	073732017	\$ 1.019,70	

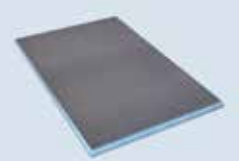
wedi Fundo/Paneles de extensión con pendiente predeterminada

	Descripción	Ancho x Longitud x Altura	Unidad	N.º de artículo	Precio
	Extensión para base de ducha	660 x 1220 mm, pendiente de 20 mm/m	lámina	073783528	\$ 229,78
Extensión para base de ducha Lean (modelo más delgado)	12" x 1830 mm, pendiente de 20 mm/m	lámina	073783523	\$ 158,00	
Panel de extensión Ligno	12" x 1524 mm, pendiente de 20 mm/m	lámina	073732030	\$ 176,18	

-  **!** La pendiente se extiende 60.96 cm o 30.48 cm en la dirección del panel de extensión o la dirección del surco predeterminado.
-  Los paneles de extensión están diseñados para encajar con las bases Fundo Primo y las bases Fundo Riolito de pendiente tetradireccional. La altura de instalación debe incrementarse si se conecta con bases de ducha Fundo y Ligno cuyo espesor de contorno supere las 38.1 mm.

Panel de construcción wedi



Descripción	Ancho x Longitud x Altura	Unidad/plataforma	N.º de artículo	Precio
Panel de construcción wedi	914 x 1524 x 6 mm	50 paneles = 69,7 m ²	010718006	\$ 53,07
Panel de construcción wedi	914 x 1524 x 12.7 mm	50 paneles = 69,7 m ²	010717064	\$ 55,46
Panel de construcción wedi	600 x 1200 x 4 mm	136 paneles = 101,0 m ²	010000004	\$ 28,01
Panel de construcción wedi	600 x 2500 x 15.8 mm	50 paneles = 69,7 m ²	010716316	\$ 68,56
Panel de construcción wedi	600 x 2500 x 25.4 mm	56 paneles = 83,2 m ²	010719325	\$ 77,87
Panel de construcción wedi	600 x 2500 x 20 mm	50 paneles = 74,3 m ²	010000020	\$ 70,45
Panel de construcción wedi	600 x 2500 x 30 mm	36 paneles = 53,5 m ²	010000030	\$ 79,31
Panel de construcción wedi	600 x 2500 x 40 mm	36 paneles = 53,5 m ²	010000040	\$ 93,83
Panel de construcción wedi	600 x 2500 x 50 mm	24 paneles = 35,7 m ²	010000050	\$ 99,00
Panel de construcción wedi	600 x 2500 x 80 mm	12 paneles = 17,8 m ²	010710080 (solo por pedido especial)	\$ 119,36
Panel de construcción wedi	600 x 2500 x 100 mm	20 paneles = 29,0 m ²	010710199 (solo por pedido especial)	\$ 151,72

Panel de construcción wedi XL & XXL



Descripción	Ancho x Longitud x Altura	Unidad/plataforma	N.º de artículo	Precio
Panel de construcción wedi XL	900 x 2500 x 12.5 mm	26 paneles = 58,0 m ²	010000912	\$ 92,60
Panel de construcción wedi XXL	1200 x 2600 x 12.5 mm	26 paneles = 79,7 m ²	010001612	\$ 138,63
Panel de construcción wedi XXL	1200 x 2500 x 50 mm	12 paneles = 36,8 m ²	010001250	\$ 239,52

wedi Fundo Primo | Bases de ducha cuadradas y rectangulares, desagüe centrado



Descripción	Dimensiones	Unidad	N.º de artículo	Precio
Fundo Primo, cuadrada	914 x 914 mm incluido el desagüe	1 pieza	073735507	\$ 460,76
Fundo Primo, cuadrada	1220 x 1220 mm incluido el desagüe	1 pieza	073735505	\$ 638,60
Fundo Primo, cuadrada	1524 x 1524 mm incluido el desagüe	1 pieza	073735518	\$ 1.116,52
Fundo Primo, cuadrada	1830 x 1830 mm incluido el desagüe	1 pieza	073735524	\$ 1.639,76
Fundo Primo, rectangular	914 x 1220 mm incluido el desagüe	1 pieza	073735516	\$ 587,10
Fundo Primo, rectangular	914 x 1524 mm incluido el desagüe	1 pieza	073735506	\$ 627,27
Fundo Primo, rectangular	1220 x 1524 mm incluido el desagüe	1 pieza	073735509	\$ 831,21
Fundo Primo, rectangular	1220 x 1830 mm incluido el desagüe	1 pieza	073735508	\$ 983,65
Fundo Primo, rectangular	1524 x 1830 mm incluido el desagüe	1 pieza	073735519	\$ 1.322,52
Fundo Primo, rectangular	1220 x 2134 mm incluido el desagüe	1 pieza	073735522	\$ 1.268,96
Fundo Primo, rectangular	1524 x 2134 mm incluido el desagüe	1 pieza	073735523	\$ 1.586,20
Fundo Primo, rectangular	914 x 1830 mm incluido el desagüe	1 pieza	073735525	\$ 667,44

! Los elementos wedi Fundo varían en espesor de 38.1 x 50.8 mm en el contorno. Cuando se trabaja con rampas o sardineles modulares wedi, puede que sea necesario ajustar la muesca de conexión en obra. Cuenta con una unidad desagüe y un set de tapa de acero inoxidable pulido.

Certificación y programa de garantía de 15 o 20 años PRO de wedi

En ciertas circunstancias, en lugar de la garantía limitada de 10 años anterior, wedi ofrece una garantía limitada de 15 años y una garantía limitada de 20 años, de acuerdo con las cuales wedi garantiza que los productos no tendrán defectos de fabricación y cumplirán con las especificaciones publicadas de wedi por un período total de 15 años o 20 años si son instalados por un *instalador con certificación PRO* en una *instalación registrada* como parte de una *instalación garantizada por 15 años* o una *instalación garantizada por 20 años*. Detalles de las opciones de garantía de 15 o 20 años de wedi en www.wedicorp.com.



Garantía de 15 años de un sistema de ducha wedi

▪ Los sistemas de ducha de wedi y su cobertura y servicio de garantía sin precedentes se suman a los formidables instaladores de wedi

▪ Inscribese en las clases de certificación PRO de wedi y disfrute de las opciones del paquete integral de garantía de 15 o 20 años que le ofrece wedi

Propiedades técnicas ■ Sistemas wedi

Propiedades y valor de los métodos de prueba (panel de construcción wedi y elementos del sistema de ducha Fundo)		
Conductividad térmica	75°F (25°C) – ASTM C518	0.23 Bbtu in/hr F
Resistencia a la tracción	ASTM C297	65 psi
Resistencia al corte	Bajo las condiciones estipuladas en ANSI A118.10-1999	54 psi
Impermeabilización	ASTM D4068 / ANSI A118.10-1999	Aprobado
Capilaridad		0
Valor R	75°F (25°) – ASTM C518	4.3 h ft 2 F/Btu/in (valor R para wedi de 1 in = 4.3)
Resistencia a la flexión	ASTM C947	627 psi
Prueba Robinson de pisos	ASTM C627	Uso comercial para servicio pesado, aprobado
Rigidez longitudinal del afianzador	ASTM C473	Húmedo: 131.8 lb/in ² ; seco: 196.2 lb/in ²
Límites de temperatura		-58 / +175° F
Resistencia a la congelación-descongelación	ASTM C666: 25 ciclos	Sin desintegración ni cambios
Impermeabilización del montaje	ASTM E331	Aprobado, montaje del kit wedi Fundo Kit (sistema completo)
Resistencia a hongos y bacterias	ASTM G21	Aprobado, sin proliferación
Envejecimiento acelerado	AC 71: 25 ciclos	Sin desintegración
UL 1715	Prueba de inflamabilidad del material de acabado interior	Aprobado, propagación de las llamas <10
Variación lineal	AC 159/ASTM 1037-39	Aprobado, menos de 0.07 %
Características de combustión de la superficie	ASTM E 84-04	Propagación de las llamas de 10 o menos Índice de desprendimiento de humo de 95
Cumplimiento normativo de los drenajes de piso y de zanja	ASME A112.18.2	Aprobado, cumple (ICC PMG 1189)

Peso de los paneles de construcción wedi	Ancho	Longitud	Altura	Peso
	914 mm	1524 mm	6 mm	3.66 kg
	914 mm	1524 mm	12,7 mm	3.93 kg

Informe ICC-PMG 1189 ■ Cumplimiento del Código de Edificación Nacional

CAPAS BASE DE TABLEROS DE REFUERZO DE LOSETAS Y SISTEMA DE DUCHA WEDI FUNDO		
Cumplimiento de los siguientes códigos	International Plumbing Code® (IPC) de 2015, 2012 y 2009 International Residential Code® (IRC) de 2015, 2012 and 2009 International Building Code® (IBC) de 2015, 2012 and 2009 National Standard Plumbing Code® (NSPC) de 2015, 2012 and 2009 Uniform Plumbing Code® (UPC) de 2015, 2012 and 2009* National Plumbing Code of Canada® de 2015, 2010 and 2005** * El código Uniform Plumbing Code® es una publicación sujeta a derechos de autor de la Asociación Internacional de Oficiales de Plomería y Mecánica ** El código National Plumbing Code of Canada® es una publicación sujeta a derechos de autor del Consejo Nacional de Investigaciones de Canadá	
Cumplimiento de las siguientes normas	ANSI A 118.10-2014: Membranas impermeables, adheridas y portantes para instalaciones de losetas cerámicas y piedras dimensionadas con mortero cola ASME A 112.6.3-2016: Drenajes de piso y de zanja ICC-ES EG 159: Guía de evaluación de tableros de refuerzo rechapados (aprobadas en 12/2004) ICC-ES AC 71, Criterios de aceptación de paneles de revestimiento de plástico alveolar empleados como barreras resistentes al agua (aprobados en 2/2003, Ed. revisada en 11/2013) IAPMO PS 46-2012: Kits de enlosado fabricados en obra IAPMO PS 106-2015e1: Colectores de ducha y kits de ducha enlosables	

Aplicaciones especiales: el panel de construcción wedi como solución

Construcción de asientos y bancos personalizados mediante paneles de construcción wedi de 1.5 in (38 mm) o 2 in (51 mm) de espesor

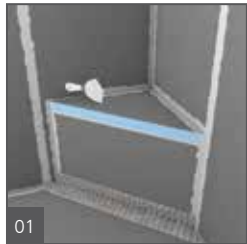

wedi ofrece asientos suspendidos o empotrados y asientos verticales de piso prefabricados. También pueden construirse in situ mediante paneles

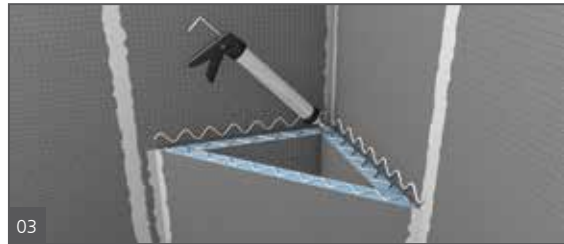
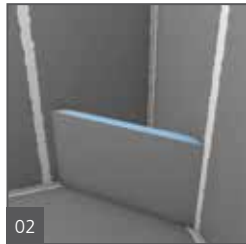

de construcción wedi. Esta es una opción ideal que se ajusta perfectamente a su configuración de losetas y diseños.

Instalación en paredes de bañera



Mida y recorte el panel de construcción wedi para ajustarlo a la estructura (de madera o metal) de 16 in (406 mm) de centro a centro. Haga una ranura en todos los paneles, si se han instalado en el contorno de una bañera con brida, para incorporar la brida y lograr una pared a plomo con esquinas cerradas y perpendiculares.

Fije un panel ranurado a la estructura con un cordón de sellador de juntas wedi de 0.5 in (13 mm) entre la ranura y la brida. Fije el panel a la estructura instalando arandelas y tornillos wedi a razón de 1 por cada 30 centímetros a lo largo de los montantes. Deje un espacio de 0.125 in (3 mm) entre el borde de la bañera y el extremo inferior del panel wedi para permitir el movimiento de la bañera. Aplique alternadamente un cordón de sellador de juntas wedi entre ambos materiales.



Aplique un cordón continuo de sellador de juntas wedi de 0.5 in (13 mm) en el borde de espuma azul superior del panel de construcción wedi antes de instalar el siguiente panel y presiónelo fuertemente contra el sellador. Coloque otro conjunto de arandela y tornillo wedi en la unión para crear una transición nivelada entre los paneles y allane para eliminar el exceso de sellador. Cuando instale un panel lateral wedi en la pared posterior wedi ya fijada, aplique verticalmente un cordón continuo de sellador de juntas wedi de 0.5 in (13 mm) en el panel wedi que sirve de pared posterior, en la zona donde se encuentran ambos paneles. Presione el sellador de juntas wedi cuando lleve el panel lateral wedi a su lugar antes de sujetar con afianzadores. Por último, después de haber instalado todos los paneles de construcción wedi, aplique un segundo cordón de sellador de juntas wedi de 0.5 in (13 mm) en todas las uniones y afianzadores y allane con una espátula.

Aplicaciones especiales: el panel de construcción wedi como solución

Paredes redondeadas y curvas

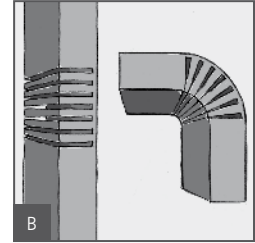
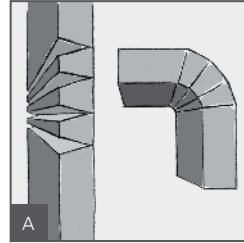
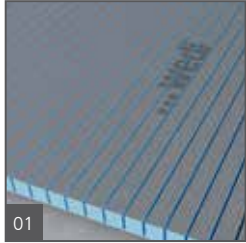

En los paneles de construcción wedi, haga una serie de cortes cuyo espesor sea la mitad de la profundidad del panel. La distancia entre los cortes dependerá de la estrechez del radio que se necesitará después. Use una sierra circular para hacer estos cortes. Cuando se usa el panel de construcción wedi, se dispone de una amplia gama de otras formas posibles. Todo lo que necesita es un patrón que tenga la forma que mejor satisfaga sus necesidades. Para formas más sencillas, puede que no sea necesario usar un patrón.

Recorte el panel de construcción wedi con un cuchillo para uso general y una regla. Así pueden hacerse estructuras de formas onduladas. Para radios pequeños: haga cortes en forma de cuña en el panel de construcción o recorte el panel de construcción wedi con una sierra circular de mano y cúvelo.

Instalación de la barrera de vapor wedi en aplicaciones de sauna wedi

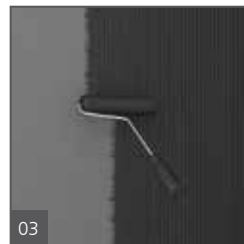

Antes de enlazar, aplique en todas las superficies interiores wedi de las saunas. Los componentes A y B de la barrera de vapor se suministran en cantidades medidas previamente. Agregue el componente B al componente A perforando la parte superior (membrana de goma) y la parte inferior del componente B. Asegúrese de sacar completamente el componente B del recipiente. Siempre mezcle un kit completo en las proporciones indicadas. No intente cambiar las proporciones de mezcla. Mezcle solo la cantidad que pueda aplicar durante el tiempo de empleo útil. Revuelva la mezcla unos 5 minutos hasta lograr una consistencia homogénea, uniforme, valiéndose de un taladro de baja velocidad (aprox. 300 r/min) con una cuchilla de acero pulido Jiffy limpia. Evite atrapar aire. Asegúrese de revolver bien el material del fondo y de los lados del cubo. Tras mezclar, transfíralo a un recipiente metálico limpio y vuelva a mezclarlo cuidadosamente unos 30 segundos más. No mezcle demasiado rápido para evitar atrapar aire. Vierta completamente el producto mezclado en una charola metálica para pintar. Utilice un rodillo que no deje pelusa o una espátula dentada de goma para aplicar en el sustrato wedi limpio. Es necesaria una aplicación minuciosa de 2 capas con un tiempo de secado entre capas de aproximadamente 30 minutos.

Cada capa debe tener 8 milésimas de pulgada (203 micras) de espesor (el espesor de la capa húmeda es igual al de la capa seca), para una aplicación total de 16 milésimas de pulgada (406 micras) (el espesor de la capa húmeda es igual al de la capa seca). La superficie está lista para enlazar con mortero epóxico compatible con ANSI 118.3 o mortero cola modificado a base de cemento compatible con ANSI 118.4 (debe recomendarse para zonas sumamente húmedas que sufran variaciones de temperatura marcadas y frecuentes) solamente 3.5 horas después de la última aplicación de la segunda capa de barrera de vapor wedi. Debe enlazar no más de 5 días después de que se haya aplicado la segunda y última capa y se haya dejado endurecer durante 3.5 horas. Si es necesario esperar más tiempo para empezar a enlazar, debe darse a la superficie una textura más áspera mediante una lija fina para lograr una mejor adhesión y, posteriormente, debe eliminarse el polvo. Debe instalarse una nueva capa superficial de la barrera de vapor wedi como superficie de imprimación de 8 milésimas de pulgada (203 micras) de espesor máximo. La capa de imprimación debe dejarse secar 3.5 horas y puede enlazar nuevamente en un lapso de 5 días.



Más asientos y bancos de ducha prefabricados wedi

Los asientos y los bancos de ducha prefabricados wedi se instalan mucho más rápida y fácilmente que los asientos de concreto o charola de metal. Además, se adhieren correctamente al mortero cola y son 100% impermeables gracias a su núcleo de espuma de celdas cerradas de poliestireno extruido, que se fabrica sin CFC y no contiene HBCD. No producen eflorescencia o decoloración ni presentan problemas de impermeabilización, como sí se observan frecuentemente en algunos productos, entre ellos, los que requieren relleno de mortero. Constituyen la solución de asiento impermeable perfecta para su ducha. Los asientos esquineros suspendidos prefabricados wedi no requieren que se instale entramado adicional en la estructura. Sus soportes de montaje se sujetan a los montantes ya existentes.

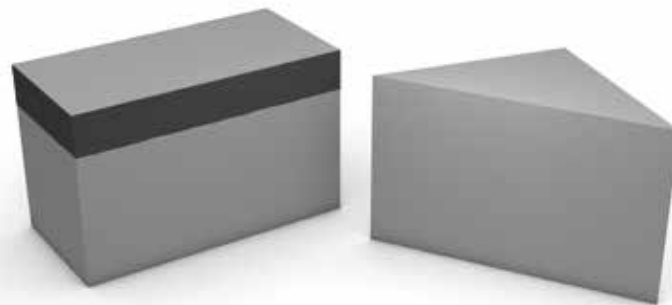

Muy resistentes:
soportan cargas de
hasta 150 kg (350 lb)

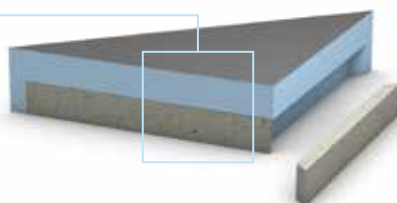



Bancos wedi Sanoasa

Cada quien tiene su propio concepto de comodidad. Sin embargo, todos disfrutan la muy placentera experiencia de relajarse tranquilamente sentados en la ducha. Los bancos wedi Sanoasa ofrecen abundante espacio donde relajarse cómodamente y mimar cuerpo y mente en su propio templo de bienestar. Esta inteligente estructura permite una libertad de diseño visual inigualable; tanto las áreas de asiento como los elementos portantes no solo pueden ubicarse como se prefiera, sino que también permiten modificar a conveniencia sus formas y tamaños. Los bancos se fijan a las superficies de las paredes y el piso de la ducha mediante el sellador de juntas wedi o, si se ha abierto un espacio en el piso por tratarse de un piso de ducha inclinado, se usa mortero cola para rellenar el espacio y se aplica cinta de malla sobre el mortero cola o la unión del piso y el banco.

Elemento portante muy estable, disponible en dos anchuras

Banco con pendientes

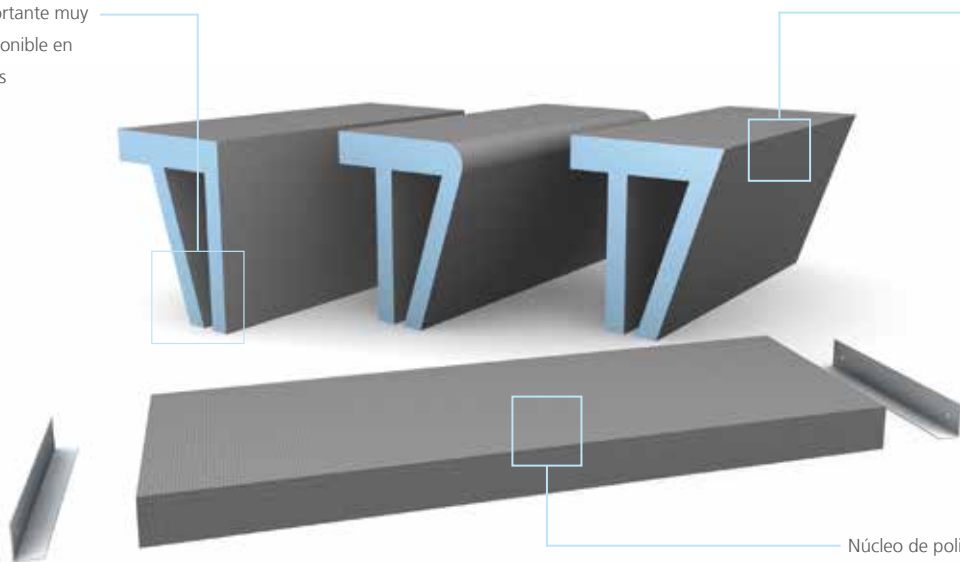

Núcleo de poliestireno extruido 100 % impermeable



Cubierta de canal lineal versión enlosable

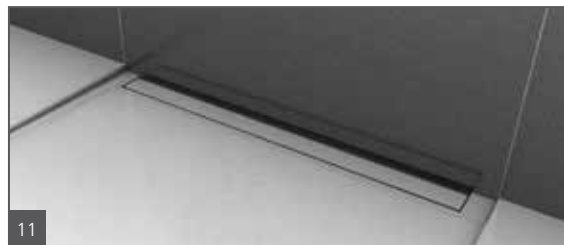
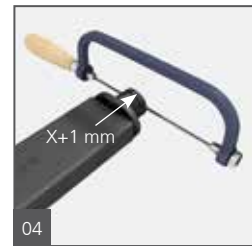
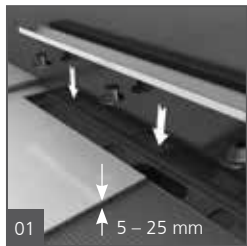

Después de instalar

Todas las juntas o uniones visibles de la instalación deben cubrirse y reforzarse de manera evidente aplicando y allanando sellador de juntas wedi sobre las uniones. El sellador de juntas wedi debe cubrir todas las uniones al menos de 0.75 in (19 mm) a 1 in (25 mm) por cada lado de la junta. Para garantizar su resistencia, el sellador de juntas no debe tener menos de 0.0625 in (2 mm) de espesor. No añada cinta de malla al sellador de juntas wedi. Solo comprometería el efecto impermeabilizante y no reforzaría la resistencia del sistema frente a los esfuerzos relacionados con el movimiento. El sistema de ducha puede someterse a una prueba de inundación una vez transcurridas 2 horas de haber terminado de aplicar el sellador de juntas wedi en todas sus uniones. No deben emplearse adhesivos orgánicos premezclados en los sistemas wedi que vayan a instalarse en espacios húmedos. Las losetas de cerámica menores de 2 in x 2 in (51 mm x 51 mm) pueden pegarse con mortero cola modificado y compactarse con lechada de cemento modificada con polímeros. Las losetas de cerámica menores de 1 in x 1 in (25 mm x 25 mm) deben pegarse con mortero cola epóxico y compactarse con lechada epóxica. Las losetas que no estén en ángulo recto deben colocarse correspondientemente; el lado más corto de la loseta determinará la disposición correcta de los materiales. Los cantos rodados pueden colocarse y compactarse mediante morteros cola y lechadas de cemento modificado o mediante mortero cola y lechada epóxicos o mediante una combinación de ellos. El sistema wedi Fundo Riolito neo puede llevar losetas de formato mayor de 2 in² (13 cm²). Deben recortarse para que sus juntas de colocación se alineen respecto a las pendientes de la base de ducha wedi (donde se encuentran los planos de las pendientes).

Instrucciones de instalación de la tapa de drenaje wedi Fundo Riolito neo

01 Tapa de drenaje estándar Fundo Riolito neo: Versión estándar de acero inoxidable pulido de alta calidad

02 Tapa de drenaje exclusiva Fundo Riolito neo: Versión enchapada en acero inoxidable de doble espesor de alta calidad

03 Tapa de drenaje enlosable Fundo Riolito neo: Puede enlosarse con adhesivo o pegamento epóxicos o sellador de juntas wedi. Puede usarse con losetas o piedras de 0.25 in (6 mm) y 0.5 in (13 mm) (cubierta opuesta) La tapa de drenaje puede ajustarse de +5 mm a +25 mm respecto a la superficie de la base Riolito neo. Los soportes de la tapa pueden extenderse hasta la altura necesaria mediante la llave allen incluida en la caja. Además, los soportes pueden recortarse por las líneas de corte prefabricadas antes de montar con la llave allen.



Cubierta de canal lineal versiones estándar y exclusiva

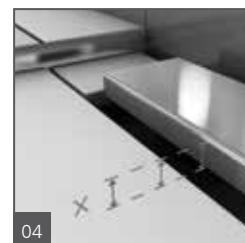
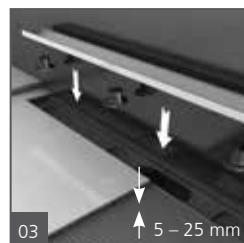



Extienda nuevamente el mortero cola sobre el lado posterior del módulo "Drenaje" de Fundo Riolito neo con una llana ranurada de 0.25 in x 0.25 in (6 mm x 6 mm). Presione el módulo "Drenaje Lineal" de Fundo Riolito neo en el mortero cola de modo que la junta de estanqueidad pase suavemente al interior del cuerpo del drenaje sin contaminación a través del mortero cola. Asegúrese de que toda la contraparte inferior cementada del módulo de drenaje wedi esté soportada o recubierta de mortero cola. NO pise el módulo de drenaje con la intención de presionarlo o conectarlo al cuerpo del drenaje o el mortero. Aplique un cordón de sellador de juntas de 0.5 in (13 mm) en la canal de ranura en Z del módulo e introduzca el segundo módulo, es decir, la "extensión". Una vez recortado de acuerdo con la longitud que interese, instale también el módulo de "extensión" con mortero cola mediante la misma técnica que se indica en 4. Aplique un cordón de sellador de juntas wedi de 0.5 in (13 mm) sobre la unión de los dos módulos y allane con una espátula. Aplique peso.

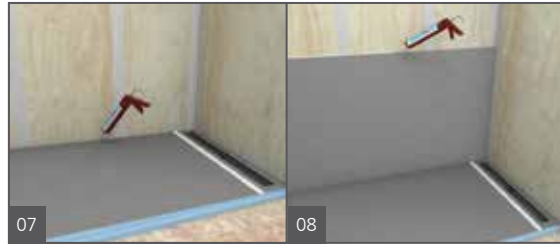

Extienda un cordón continuo de 0.5 in (13 mm) de sellador de juntas wedi por la canal de contorno y solo en aquellas zonas que le permitan colocar inmediatamente un panel de construcción wedi en el sellador fresco. Introduzca completamente el panel wedi en la canal de la base de ducha y su cordón de sellador. Use la espátula para allanar todo resto de sellador que se haya salido en la unión interior. Fije los paneles directamente sobre los montantes comenzando a un pie (300 mm) por encima de la base e instalando un afianzador cada pie (300 mm) de distancia. Debe instalarse un afianzador adicional en la unión con el siguiente panel para lograr una transición pareja.



Aplique cordones continuos de 0.5 in (13 mm) de sellador entre todas las conexiones de los paneles e instale de manera que queden uniones perfectamente juntas. El exceso de sellador debe allanarse con una espátula. Debe aplicarse y allanarse un segundo cordón de 0.5 in (13 mm) de sellador en todas las uniones y las cabezas de los afianzadores. Debe cubrirse de 0.75 in a 1 in (19 mm a 25 mm) por cada lado de las uniones. Todos los afianzadores y arandelas deben cubrirse con sellador de manera que se extienda una pulgada (25 mm) sobre los bordes de las arandelas.



Instale los nichos wedi en cortes de la pared wedi y fíjelos colocando la brida en el centro de los montantes de 16 in (406 mm) de centro a centro. Coloque el sellador wedi a lo largo de la conexión entre la pared y el nicho.



Coloque 2 afianzadores a cada lado del nicho para lograr una transición nivelada entre los paneles de pared. Extienda otro cordón de 0.5 in (13 mm) de sellador wedi sobre afianzadores y juntas.



Aplique un cordón continuo de sellador de 0.5 in (13 mm) en el interior de la canal y a lo largo de la parte ranurada de sardinel vertical. Aplique un círculo de 0.5 in (13 mm) de sellador sobre los paneles de pared a los que se fija el sardinel (y) o sobre los correspondientes lados del sardinel. Aplique en el contrapiso un lecho de mortero cola alisado con una llana ranurada de 0.5 in x 0.5 in (13 mm x 13 mm). Presione el sardinel —recortado precisamente a la medida— en la conexión. Aplique peso sobre el sardinel y sus lados (por fuera) y aplique y allane otro cordón de 0.5 in (13 mm) de sellador en todas las uniones del sardinel. Deben cubrirse de 0.75 in a 1 in (19 mm a 25 mm) por cada lado de las uniones.

! Las muescas de conexión del sardinel deben recortarse precisamente de modo que queden a la medida de las bases Riolito neo.

i Para que la instalación funcione correctamente, es imprescindible impermeabilizar todos los puntos de infiltración de líquido de los productos wedi, p. ej., válvulas y alcachofas de ducha, mediante las juntas de estanqueidad adecuadas para la aplicación. El collarín wedi Flexi Collar para válvula mezcladora y el collarín wedi Flexi Collar (para salientes de tubería de ducha de 0.5 in–0.75 in [13 mm–19 mm]) se emplean en estas aplicaciones y están amparados por la garantía completa del sistema wedi.

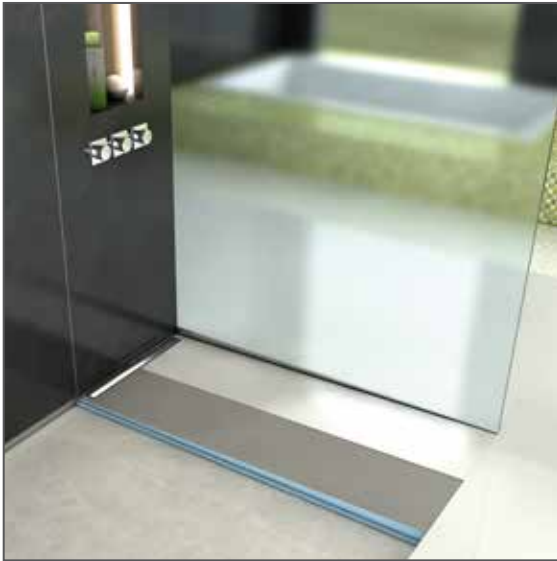

Instalación de wedi Fondo Riolito neo Modular*

Antes de instalar:

- Haga instalar entramados de 2 in x 4 in (51 mm x 102 mm) adicionales sobre la chapa inferior entre los montantes para soportar el panel de construcción wedi en el área de transición de la base de ducha.
- El contrapiso debe ser estable, nivelado y capaz de soportar carga, y debe cumplir con los límites de deformación máximos de L/360 y los requisitos que dicta el Código Residencial Internacional. Los sustratos estructurales de madera o concreto deben estar secos y tener la capacidad suficiente para soportar cargas dinámicas y estáticas. La estructura de madera y acero debe tener la capacidad de carga suficiente y debe estar a plomo y en ángulo recto. El montaje de drenaje por debajo del piso debe estar estabilizado, fijo y apoyado en su lugar, y no deberá hundirse por acción de la carga de agua.
- Solo deben utilizarse productos wedi (paneles de construcción, sardinel, sellador de juntas y afianzadores) para el montaje del sistema de ducha wedi Fondo.
- El instalador debe haber recibido instrucciones del personal técnico de ventas de wedi o haber sido informado de los procedimientos de instalación correctos según se han descrito.
- Las bases de ducha wedi pueden recortarse del tamaño que interese con una sierra circular eléctrica. Se debe rehacer la canal de la muesca en Z y eliminar los restos de aserrín o cualquier otra materia contaminante posible.



Recorte la tubería de 2 in (51 mm) 1.25 in (32 mm) por debajo de la superficie del contrapiso. Use el patrón de corte ovalado para recortar el contrapiso con una sierra de vaivén y permitir la instalación del sifón de drenaje wedi y su conexión a la tubería del piso mediante un adecuado cemento cola compatible con tubería de ABS o multiusos. Recomendamos verificar también la compatibilidad del cemento cola con el material de la tubería del piso. El drenaje y el sifón deben fijarse firmemente al contrapiso. El recorte de empotramiento del drenaje no debe deformar el contrapiso. Monte la unidad de drenaje de acuerdo con el plano de instrucciones. Las bases Riolito neo de wedi pueden recortarse por todos sus lados al tamaño que interese para acercar los drenajes a la pared tanto como sea posible. No perforo la brida plástica de drenaje lineal integrada a la parte revestida de espuma de la base. Una vez recortadas las canales de 0.5 in x 0.5 in (13 mm x 13 mm), debe restablecerse el nuevo contorno de la base. Cuando recorte cerca de la canal de drenaje, siempre debe dejar espuma wedi suficiente para rehacer la canal de 0.5 in x 0.5 in (13 mm x 13 mm) que se requiere.



Pegue y selle el sifón de drenaje wedi a la tubería de 2 in (51 mm) aplicando un cemento cola disolvente adecuado a los elementos plásticos correspondientes. Monte el collarín de estanqueidad en la contraparte inferior de la unidad wedi Fondo Riolito neo Modular valiéndose de un desarmador manual phillips.

Aplique una capa fina de mortero cola y finalmente un lecho de mortero cola alisado usando mortero cola modificado (ANSI 118.4) y una llana ranurada de 0.25 in x 0.25 in (6 mm x 6 mm). Hay varias formas de garantizar una adhesión efectiva de la base wedi al contrapiso. Es necesario que el lecho de asiento tenga un espesor mínimo de 0.19 in (5 mm) y máximo de 0.31 in (8 mm) (comprimido). Los mejores procedimientos recomiendan aplicar mortero cola tanto en la base wedi como en el contrapiso para garantizar la adhesión de toda la superficie. wedi recomienda recortar ambos módulos de piso y ajustarlos en seco a las dimensiones del cuarto de ducha y la posición del drenaje.

*Instalaciones en Australia y Nueva Zelanda: Consulte los manuales de instalación que indiquen los correspondientes requisitos en cuanto a la obra y los drenajes wedi.

Soluciones de piso para duchas de drenaje lineal

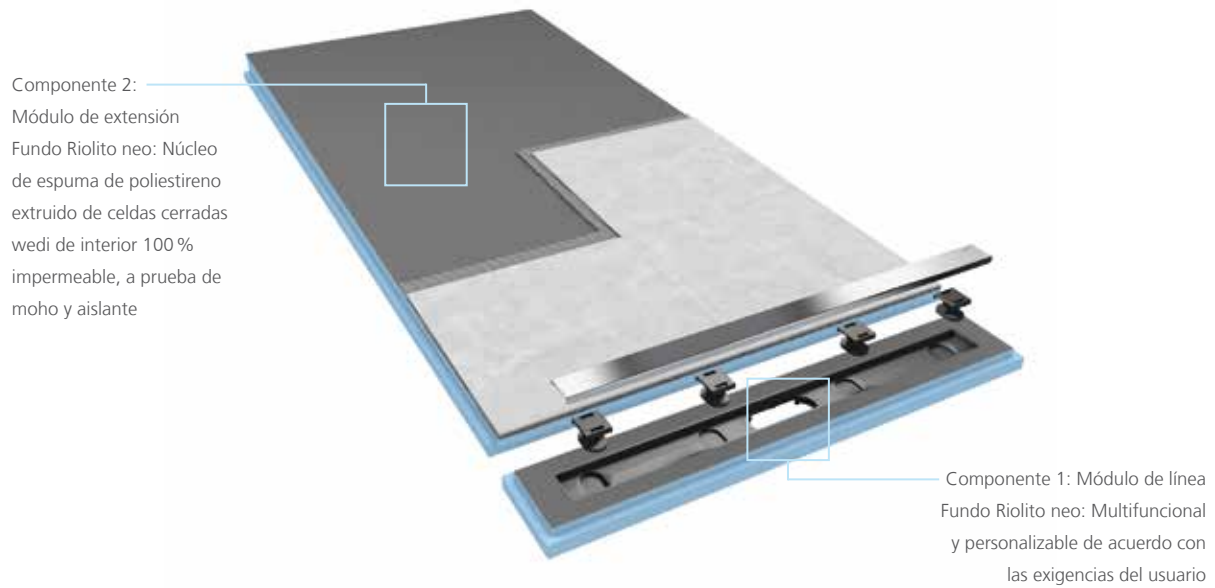

Montaje del drenaje en la base

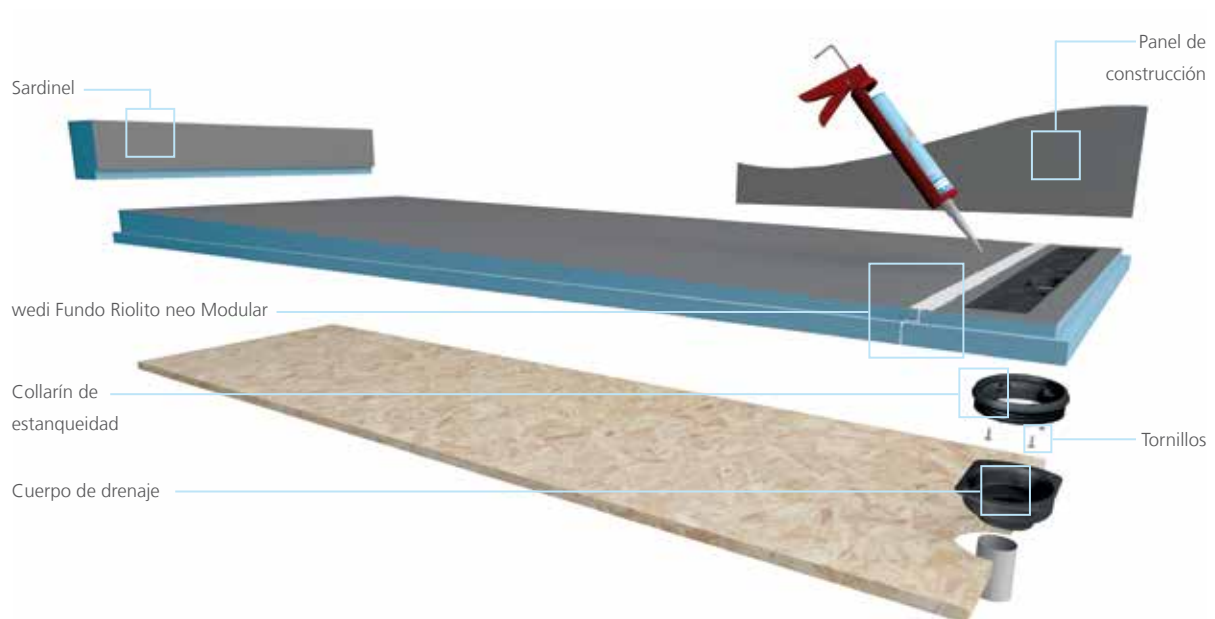

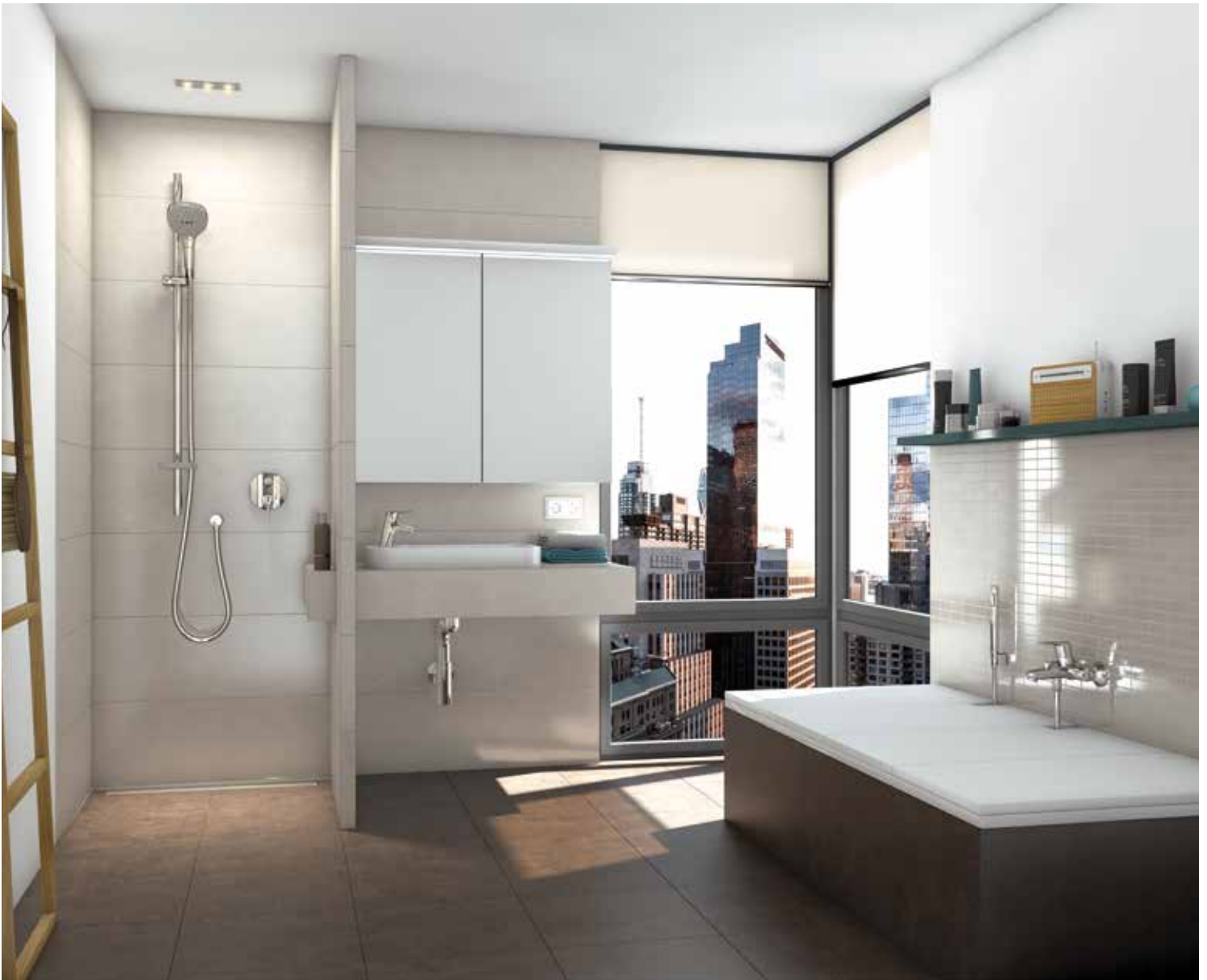

wedi Fundo Riolito neo Modular

El sistema Fundo Riolito neo de wedi cuenta con el único montaje de drenaje impermeable completamente sellado e integrado en fábrica que ofrece el mercado de sistemas de piso de ducha personalizables con drenaje lineal.

Se ofrecen dos opciones de diseño. La primera comprende modelos con una base de ducha de una pieza que incluye la zanja de drenaje. Estos modelos tienen pendientes unidireccionales o cuatridireccionales. La segunda opción, Riolito neo Modular, está diseñada para ofrecer mayor flexibilidad, pues consta de dos elementos básicos: un módulo lineal que consiste en un drenaje de zanja integrado a un módulo de base wedi, y el otro, que consiste en un panel de extensión inclinado. El drenaje puede instalarse cerca de la pared, o dos módulos de extensión parten de cualquiera de los lados de un drenaje central. Los módulos lineales también pueden usarse en aplicaciones de ducha con lecho de mortero (que debe impermeabilizarse localmente mediante la membrana Subliner Dry conectada al módulo lineal Riolito neo).

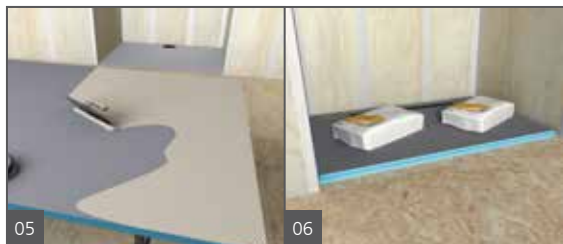

Extienda nuevamente el mortero cola sobre el lado posterior de la unidad Fundo con una llana ranurada de 0.25 in x 0.25 in (6 mm x 6 mm). Presione la unidad Fundo firmemente en el lecho de mortero cola y verifique que la instalación esté nivelada y no tenga espacios vacíos. Asegúrese de que la junta de estanqueidad del drenaje wedi se introduzca firmemente en el sifón wedi sin posibilidad alguna de que el mortero haya sido presionado al interior de esta área de conexión. Aplique un poco de peso uniformemente durante al menos 30 minutos (bolsas de mortero cola). NO pise el módulo de drenaje con la intención de presionarlo o conectarlo al cuerpo del drenaje o al mortero.



Extienda un cordón continuo de 0.5 in (13 mm) de sellador de juntas wedi por la canal de contorno y solo en aquellas zonas que le permitan colocar inmediatamente un panel de construcción wedi en el sellador fresco. Introduzca completamente el panel wedi en la canal de la base de la ducha y su cordón de sellador. Use la espátula para allanar todo resto de sellador que se haya salido en la unión interior. Fije los paneles directamente sobre los montantes comenzando a un pie (300 mm) por encima de la base e instalando un afianzador cada pie (300 mm) de distancia. Debe instalarse un afianzador adicional en la unión con el siguiente panel para lograr una transición pareja.



Aplique cordones continuos de 0.5 in (13 mm) de sellador entre todas las conexiones de los paneles e instale de manera que queden uniones perfectamente juntas. El exceso de sellador debe allanarse con una espátula. Debe aplicarse y allanarse un segundo cordón de 0.5 in (13 mm) de sellador en todas las uniones y las cabezas de los afianzadores. Debe cubrirse de 0.75 in a 1 in (19 mm a 25 mm) por cada lado de las uniones. Todos los afianzadores y arandelas deben cubrirse con sellador de manera que se extienda una pulgada (25 mm) sobre los bordes de las arandelas.



Instale los nichos wedi en cortes de la pared wedi y fíjelos colocando la brida en el centro de los montantes de 16 in (406 mm) de centro a centro. Coloque el sellador wedi a lo largo de la conexión entre la pared y el nicho.

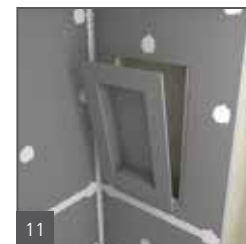

Coloque 2 afianzadores a cada lado del nicho para lograr una transición nivelada entre los paneles de pared. Se extiende otro cordón de 0.5 in (13 mm) de sellador wedi sobre afianzadores y juntas.



Aplique un cordón continuo de sellador de 0.5 in (13 mm) en el interior de la canal y a lo largo de la pieza ranurada de sardinel vertical. Aplique un círculo de 0.5 in (13 mm) de sellador sobre los paneles de pared a los que se fija el sardinel (y) o sobre los correspondientes lados del sardinel. De acuerdo con los mejores procedimientos, se aplica un lecho de mortero cola alisado con una llana ranurada de 0.5 in x 0.5 in (13 mm x 13 mm) en el contrapiso y una capa fina en la parte inferior de espuma del sardinel. Presione el sardinel —recortado precisamente a la medida— en la conexión. Aplique peso sobre el sardinel y sus lados (por fuera) y aplique y allane otro cordón de 0.5 in (13 mm) de sellador en todas las uniones del sardinel. Deben cubrirse de 0.75 in a 1 in (19 mm a 25 mm) por cada lado de las uniones.

! Las muescas de conexión del sardinel deben recortarse a la medida de ciertas bases Riolito neo cuyos contornos tienen un espesor mayor de 1.5 in (38 mm).

i Para que la instalación funcione correctamente, es imprescindible impermeabilizar todos los puntos de infiltración de líquido de los productos wedi, p. ej., válvulas y alcahofas de ducha, mediante las juntas de estanqueidad adecuadas para la aplicación. El collarín wedi Flexi Collar para válvula mezcladora y el collarín wedi Flexi Collar (para salientes de tubería de ducha de 0.5 in–0.75 in [13 mm–19 mm]) se emplean en estas aplicaciones y están amparados por la garantía completa del sistema wedi.

Consulte consideraciones importantes "Después de instalar" en el manual de wedi Fundo Riolito neo Modular a continuación.

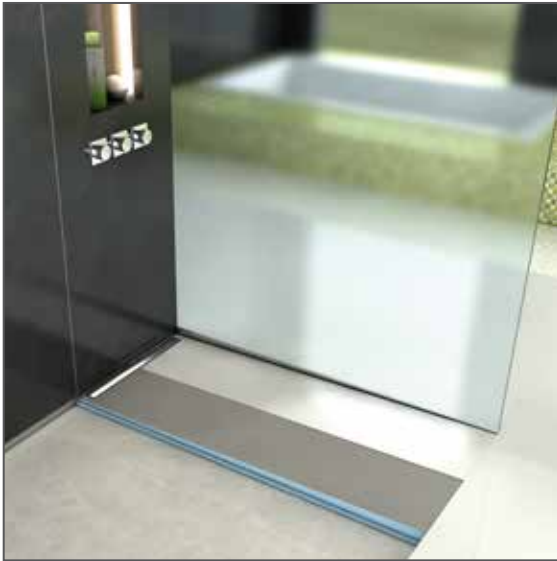

Instalación de wedi Fundo Riolito neo*

Antes de instalar:

- Haga instalar entramados de 2 in x 4 in (51 mm x 102 mm) adicionales sobre la chapa inferior entre los montantes para soportar el panel de construcción wedi en el área de transición de la base de ducha.
- El contrapiso debe ser estable, nivelado y capaz de soportar carga, y debe cumplir con los límites de deformación máximos de L/360 y los requisitos que dicta el Código Residencial Internacional. Los sustratos estructurales de madera o concreto deben estar secos y tener la capacidad suficiente para soportar cargas dinámicas y estáticas. La estructura de madera y acero debe tener la capacidad de carga suficiente y debe estar a plomo y en ángulo recto. El montaje de drenaje por debajo del piso debe estar estabilizado, fijo y apoyado en su lugar, y no deberá hundirse por acción de la carga de agua.
- Solo deben utilizarse productos wedi (paneles de construcción, sardinel, sellador de juntas y afianzadores) para el montaje del sistema de ducha wedi Fundo.
- El instalador debe haber recibido instrucciones del personal técnico de ventas de wedi o haber sido informado de los procedimientos de instalación correctos según se han descrito.
- Las bases de ducha wedi pueden recortarse del tamaño que interese con una sierra circular eléctrica. Se debe rehacer la canal de la muesca en Z y eliminar los restos de aserrín o cualquier otra materia contaminante posible.

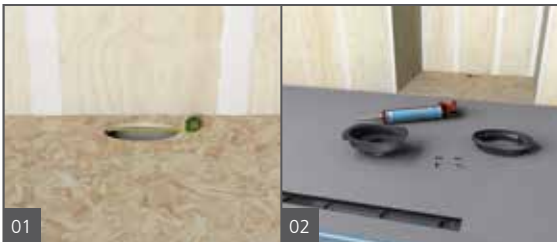

Recorte la tubería de 2 in (51 mm) 1.25 in (32 mm) por debajo de la superficie del contrapiso. Use el patrón de corte ovalado para recortar el contrapiso con una sierra de vaivén y permitir la instalación del sifón de drenaje wedi y su conexión a la tubería del piso mediante un adecuado cemento cola compatible con tubería de ABS o multiusos. Recomendamos verificar también la compatibilidad del cemento cola con el material de la tubería del piso. El drenaje y el sifón deben fijarse firmemente al contrapiso. El recorte de empotramiento del drenaje no debe deformar el contrapiso. Monte la unidad de drenaje de acuerdo con el plano de instrucciones. Las bases Riolito neo de wedi pueden recortarse por todos sus lados al tamaño que interese para acercar los drenajes a la pared tanto como sea posible. No perforo la brida plástica de drenaje lineal integrada a la parte revestida de espuma de la base. Una vez recortadas las canales de 0.5 in x 0.5 in (13 mm x 13 mm), debe restablecerse el nuevo contorno de la base. Cuando recorte cerca de la canal de drenaje, siempre debe dejar espuma wedi suficiente para rehacer la canal de 0.5 in x 0.5 in (13 mm x 13 mm) que se requiere.



Pegue y selle el sifón de drenaje wedi a la tubería de 2 in (51 mm) aplicando un cemento cola disolvente adecuado a los elementos plásticos correspondientes. Monte el collarín de estanqueidad en la contraparte inferior de la unidad wedi Fundo Riolito neo valiéndose de un desarmador manual phillips.



Aplique una capa fina de mortero cola y finalmente un lecho de mortero cola alisado usando mortero cola modificado (ANSI 118.4) y una lana ranurada de 0.25 in x 0.25 in (6 mm x 6 mm). Hay varias formas de garantizar una adhesión efectiva de la base wedi al contrapiso. Es necesario que el lecho de asiento tenga un espesor mínimo de 0.19 in (5 mm) y máximo de 0.31 in (8 mm) (comprimido). Los mejores procedimientos recomiendan aplicar mortero cola tanto en la base wedi como en el contrapiso para garantizar la adhesión de toda la superficie.

*Instalaciones en Australia y Nueva Zelanda: Consulte los manuales de instalación que indiquen los correspondientes requisitos en cuanto a la obra y los drenajes wedi.

Soluciones de piso para duchas de drenaje lineal

Las bases de ducha de drenaje lineal Fundo Riolito neo de wedi cuentan con el único montaje de drenaje impermeable completamente sellado e integrado en fábrica que ofrece el mercado de sistemas de piso de ducha personalizables con drenaje lineal.

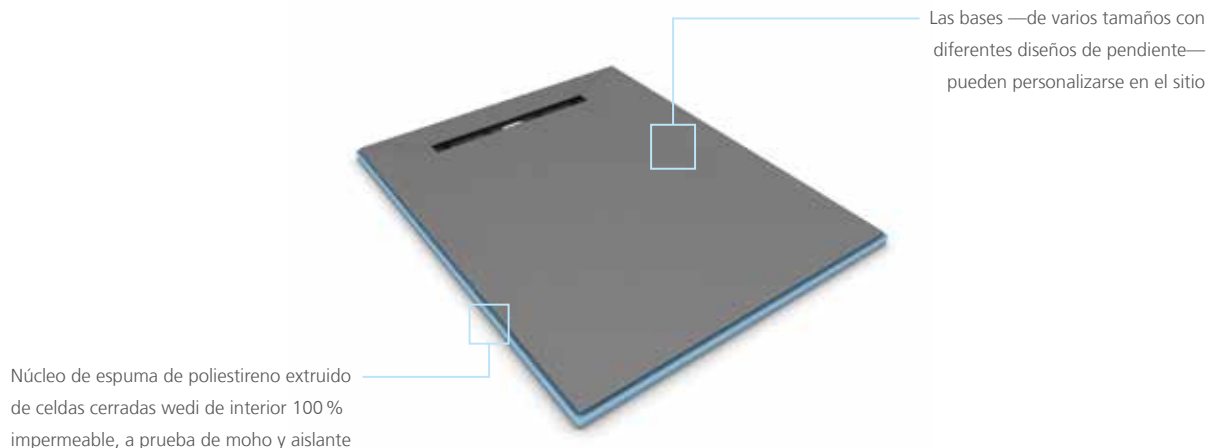

Montaje del drenaje en la base

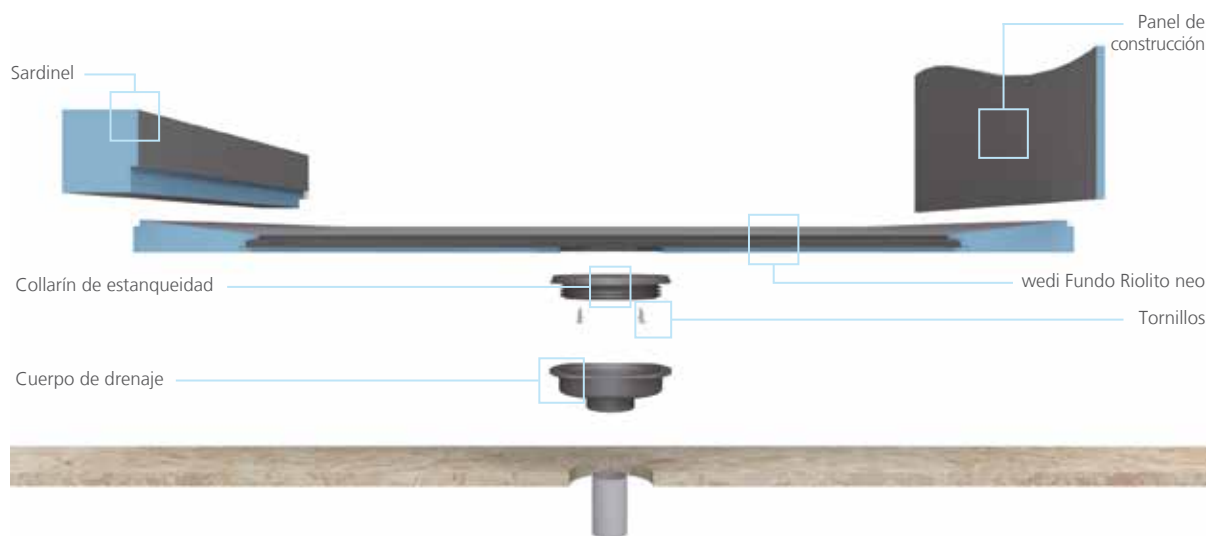

! Fundo Riolito neo emplea diferentes piezas de montaje del drenaje y la tapa de drenaje. Consulte el manual de instalación incluido en la caja del producto. En esta sección mostraremos las piezas y el montaje del drenaje y la tapa de drenaje Fundo Riolito neo. Varios modelos Riolito neo tienen naturalmente una altura o un espesor diferentes en el borde del contorno. Por tanto, las muescas de conexión estándar preformadas de los sardinell wedi deben modificarse en el sitio de modo que se ajusten precisamente a la medida de las bases. Naturalmente, las rampas y los paneles de extensión pueden no ajustarse a todos los modelos, pero también pueden modificarse en el sitio.



wedi Fundo Riolito neo

Las bases de ducha con pendiente predeterminada Riolito neo de wedi cuentan con sistemas integrados de drenaje lineal sellados en fábrica. La base misma es naturalmente impermeable y a prueba de moho, gracias a su núcleo de espuma de poliestireno extruido de celdas cerradas. Las bases Riolito neo traen un revestimiento superficial resistente y listo para enlosar, típico de wedi. Todas las bases de ducha Riolito neo pueden modificarse en obra. Pueden recortarse al tamaño que interese o ampliarse mediante las extensiones con pendiente predeterminada Fundo de wedi.

El drenaje integrado de Riolito neo garantiza que la instalación no corra el riesgo comúnmente relacionado con productos de drenaje sencillos de instalación con brida adherente e impermeabilización de superficie. Las singulares bases wedi Fundo Riolito neo permiten vaciar el agua a través de un estrecho espacio entre las chapas de recubrimiento de sus drenajes y el acabado superficial de las losetas. wedi Fundo Riolito neo siempre está dotado de la unidad de drenaje, pero las tapas se piden por separado. Son varias las opciones de tapa: versión de acero inoxidable pulido, versión enchapada en acero inoxidable cepillado de doble espesor y versión enlosable.

Disponible en diseños de pendiente cuatridireccional, bidireccional o unidireccional con drenajes próximos a la pared, wedi Riolito neo ofrece el único drenaje sellado en fábrica de la industria para usar en configuraciones de ducha personalizadas. Además, Fundo Riolito neo se ofrece en paneles de base de ducha de una sola pieza o como sistema modular que consta de un módulo de drenaje y un módulo de extensión independientes para combinar y configurar diseños personalizados aún más fácilmente.

Varios modelos con planos pendientes cuatridireccionales permiten una instalación perfecta cuando se empotra la base en un contrapiso y se requiere un acceso a ras del piso. La segunda opción corresponde a modelos con una pendiente unidireccional centrada que desciende hacia el drenaje lineal. Esta última opción está diseñada especialmente para permitir la transformación de bañera a ducha sin necesidad de mover la tubería de drenaje del piso.

Después de instalar

Todas las juntas o uniones visibles de la instalación deben cubrirse y reforzarse de manera evidente aplicando y allanando sellador de juntas wedi sobre las uniones. El sellador de juntas wedi debe cubrir todas las uniones al menos de 0.75 in (19 mm) a 1 in (25 mm) por cada lado de la junta. Para garantizar su resistencia, el sellador de juntas no debe tener menos de 0.06 in (2 mm) de espesor. No añada cinta de malla al sellador de juntas wedi. Solo comprometería el efecto impermeabilizante y no reforzaría la resistencia del sistema frente a los esfuerzos relacionados con el movimiento. El sistema de ducha puede someterse a una prueba de inundación una vez transcurridas 2 horas de haber terminado de aplicar el sellador de juntas wedi en todas sus uniones, siempre y cuando se le haya construido una barrera temporal a esta ducha sin sardinel. No deben emplearse adhesivos orgánicos premezclados en los sistemas wedi que vayan a instalarse en espacios húmedos. No deben emplearse losetas cerámicas de dimensiones inferiores a 2 in x 2 in (5 cm x 5 cm) con wedi Fondo Ligno. Las losetas de las duchas Ligno empleadas para acceder en sillas de ruedas deben adherirse a un mortero cola epóxico y compactarse con lechada epóxica. Las losetas que no estén en ángulo recto deben colocarse correspondientemente; el lado más corto de la loseta determinará la disposición correcta de los materiales. El sistema wedi Fondo puede llevar losetas más grandes de 4 pulgadas (10 cm), pero será necesario recortarlas. Deben recortarse para que sus juntas de colocación se alineen respecto a las pendientes de la base de ducha (donde se encuentran los planos de las pendientes).

Montaje o introducción de la tapa de drenaje wedi

Introduzca el marco de la tapa en el agujero de base (sin pegamento ni tornillos). Puede calafatear entre la pieza y la loseta para lograr una junta de colocación flexible. Si se necesita, el collarín de extensión opcional puede recortarse a la altura que interese. La junta de calafateo no debe crear una barrera de agua que represe el agua que se vacía a través del lecho de mortero cola en el drenaje debajo de la loseta. Por consiguiente, la capa de mortero cola debe ser continua en dirección al drenaje. Utilice el collarín de extensión de plástico negro si necesita elevar el marco y la tapa. Recorte el collarín de extensión al tamaño que interese e introdúzcalo debajo del marco y la tapa. Si no lo necesita, puede deshacerse del collarín de extensión, ya que no es necesario para el funcionamiento de la instalación wedi.

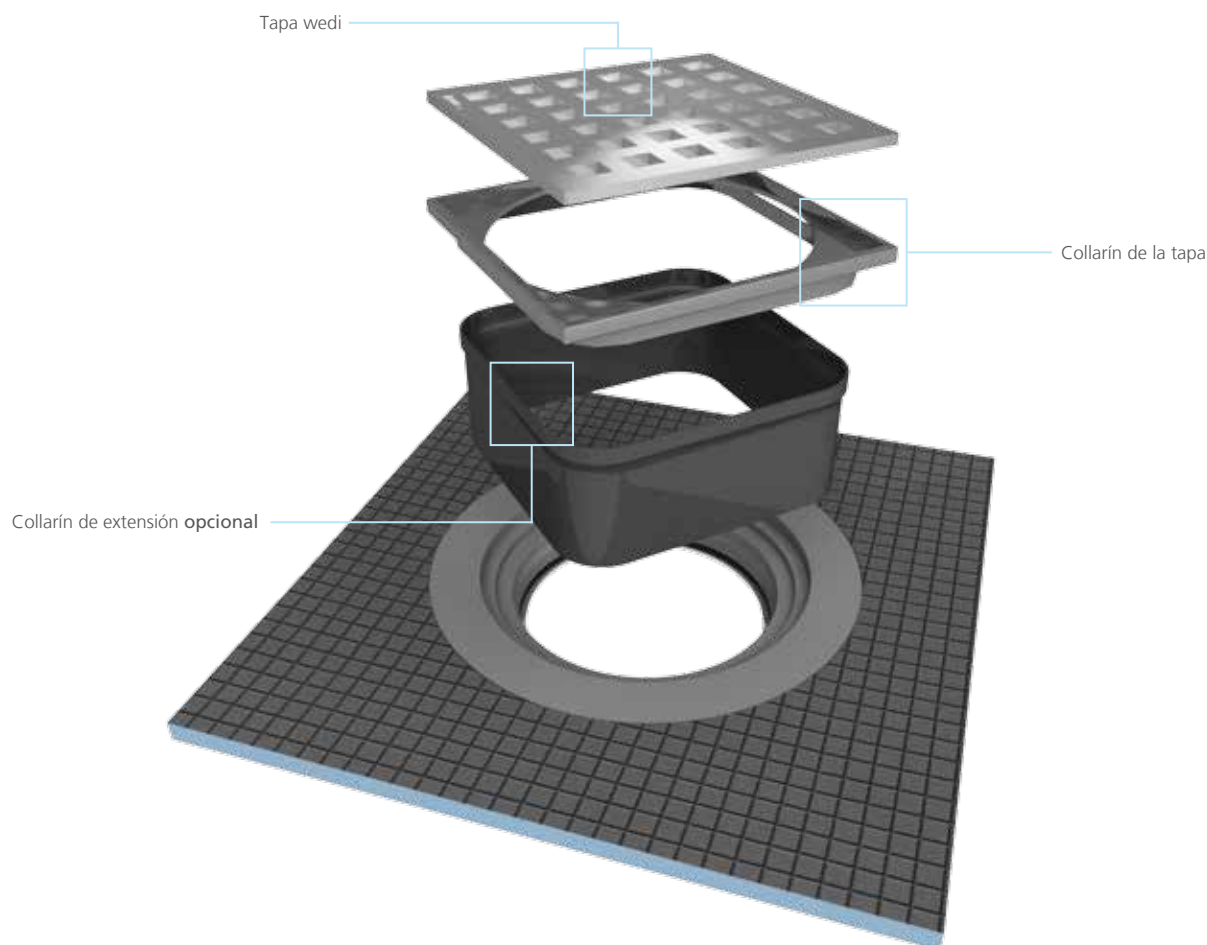

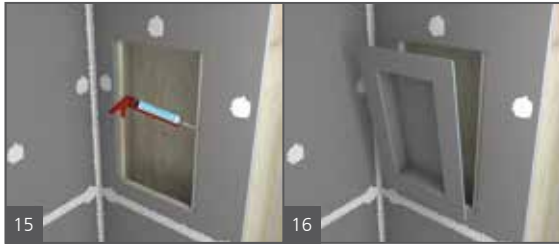

Los nichos wedi se instalan en cortes de la pared wedi y se fijan de manera que la brida quede en el centro de los montantes de 16 in (406 mm) de centro a centro. El sellador de juntas wedi se coloca a lo largo de la conexión entre la pared y el nicho. Coloque 2 afianzadores a cada lado del nicho para lograr una transición nivelada respecto a los paneles de pared. Extienda otro cordón de 0.5 in (13 mm) de sellador de juntas wedi sobre afianzadores y juntas.



Aplique mortero cola sobre el contrapiso de madera de tal manera que cubra 4 in (10 cm) de la base de ducha wedi Fundo Ligno. Rellene la canal wedi Fundo Ligno de mortero cola o un listón de panel de construcción wedi sellado y aplique mortero cola en la esquina inferior de los paneles de pared wedi a la izquierda y la derecha de todas las entradas con una lana ranurada de 0.25 in x 0.25 in (6 mm x 6 mm).

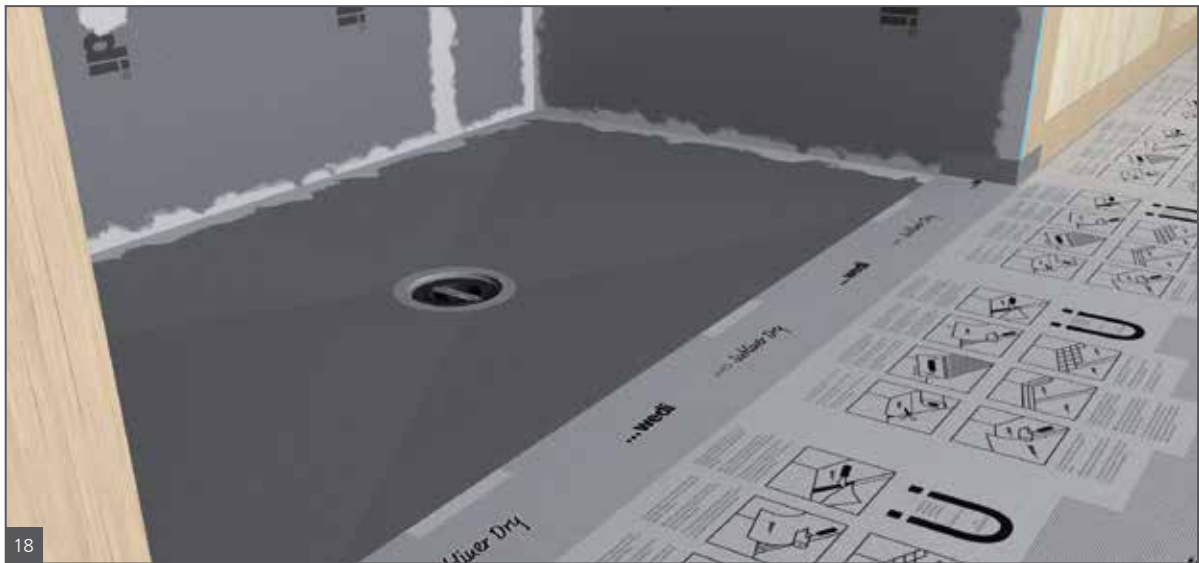

Aplique mortero cola modificado (ANSI 118.4 o equivalente) de un lado a otro de la superficie del piso de madera o de lámina de cemento y, después, coloque membrana impermeabilizante laminar wedi Subliner Dry de manera que se superponga 4 in (100 mm) a la base Ligno. Coloque las esquinas de cinta adhesiva prefabricadas externas o internas y la cinta adhesiva o los pliegues wedi Subliner Dry a modo de tapajuntas en los paneles de pared o la unidad Ligno y las láminas Subliner Dry de wedi según corresponda. Instale este sistema de impermeabilización sobre el sustrato del piso por fuera de la ducha. Todas las áreas sujetas al contacto con chorros y salpicaduras de agua deben impermeabilizarse. wedi recomienda impermeabilizar todo el piso del baño (lo que incluye un tapajuntas encastrado en la pared al menos a la altura de un tablero de base regular de 2 in [51 mm] de alto) en aquellos espacios donde vayan a instalarse duchas sin sardinel.

Todas las uniones y los extremos de las láminas Subliner Dry deben cubrirse con un cordón de 0.5 in (13 mm) de sellador de juntas wedi y allanarse con una espátula. Una vez que haya fraguado el mortero cola, podrá enlosar la ducha. Como alternativa al sistema de membrana laminar Subliner Dry, pueden usarse paneles de construcción wedi de 0.25 in (6 mm) o 0.5 in (13 mm) de espesor como refuerzo de las losetas del piso, en lugar de la lámina de cemento y el impermeabilizante Subliner. El panel de construcción wedi se instalaría sobre el contrapiso de madera contrachapada y se superpondría a la canal Ligno y la sellaría. En una aplicación como esta, debe alzarse la base Ligno para permitir que su canal sobresalga completamente del área empotrada, de manera que los paneles de construcción del piso wedi se puedan encajar con su canal. Todas las uniones con las paredes wedi o la base Ligno deben sellarse internamente con sellador de juntas wedi y cubrirse con un cordón externo de sellador de juntas wedi de 0.5 in (13 mm) allanado. Podrá enlosar la ducha después de que se haya endurecido el mortero cola que está debajo de la membrana Subliner Dry o de los paneles de construcción wedi del piso.



04 Introduzca el cuerpo del drenaje firmemente en el sellador.



05 Voltee la base Fundo al revés e instale la junta de goma y la junta de fibra.



06 Con la contratuercas, apriete firmemente las juntas al anillo de acero de las bases. Verifique que el cuerpo del drenaje siga firmemente en contacto con el cordón de sellador de la válvula.



07 Coloque una capa fina de mortero cola (ANSI 118.4) y alise con una llana ranurada de 0.25 in x 0.25 in (6 mm x 6 mm) de manera que sus canales apunten hacia la entrada.



08



09

Extienda nuevamente el mortero cola sobre el lado posterior de la unidad Fundo con una llana ranurada de 0.25 in x 0.25 in (6 mm x 6 mm). Hay varias formas de garantizar una adhesión efectiva de la base wedi al contrapiso. Es necesario que el lecho de asiento tenga un espesor mínimo de 0.19 in (5 mm) y máximo de 0.31 in (8 mm) (comprimido). Las buenas prácticas recomiendan aplicar mortero cola tanto en la base wedi como en el contrapiso para garantizar la adhesión de toda la superficie. Presione la unidad wedi Fundo firmemente en el lecho de mortero cola y verifique que la instalación esté nivelada y no contenga espacios vacíos. Aplique un poco de peso uniformemente durante al menos 30 minutos (bolsas de mortero cola).



10



11

Coloque la junta de estanqueidad de goma (con el lado biselado hacia arriba) alrededor de la tubería de 2 in (51 mm) en el contrapiso. La junta de goma debe estar a ras del extremo superior de la tubería de ABS o PVC de 2 in (51 mm). **No use lubricantes.**

Ajuste (apriete) la junta de estanqueidad de goma firmemente con la tuerca de estanqueidad (utilice un desarmador de cabeza plana) y por último ponga encima el marco de plástico y la rejilla (sin adhesivo). El marco y la rejilla deben sostenerse en una junta de colocación solo después de que haya empezado a colocarse las losetas.



12



13

Extienda un cordón continuo de 0.5 in (13 mm) de sellador de juntas wedi a lo largo de la canal de la bandeja en el contorno exterior y solo en aquellas áreas que le permitan colocar inmediatamente un panel de construcción en el sellador fresco. Introduzca completamente el panel wedi en la canal de la base de ducha y su cordón de sellador. Use la espátula para allanar todo resto de sellador que se haya salido en la unión interior. Fije los paneles directamente sobre los montantes comenzando a un pie (30 cm) por encima de la base e instalando un afianzador cada pie (30 cm) de distancia. Debe instalarse un afianzador adicional en la unión con el siguiente panel para lograr una transición pareja.



14



Aplique cordones continuos de 0.5 in (13 mm) de sellador entre todas las conexiones de los paneles e instale de manera que queden uniones perfectamente juntas. El exceso de sellador debe allanarse con una espátula. Debe aplicarse y allanarse un segundo cordón de 0.5 in (13 mm) de sellador en todas las uniones y las cabezas de los afianzadores. Debe cubrirse una pulgada (25 mm) por cada lado de las uniones. Todos los afianzadores y arandelas deben cubrirse con sellador de manera que se extienda una pulgada (25 mm) sobre los bordes de las arandelas.

i Para que la instalación funcione correctamente, es imprescindible impermeabilizar todos los puntos de infiltración de líquido de los productos wedi, p. ej., válvulas y alcachofas de ducha, mediante las juntas de estanqueidad adecuadas para la aplicación. El collarín Flexi para válvula mezcladora de wedi y el collarín Flexi de wedi (para salientes de tubería de ducha de 0.5 in–0.75 in [13 mm–19 mm]) se emplean en estas aplicaciones y están amparados por la garantía completa del sistema wedi.



Instalación de wedi Fundo Ligno*

Antes de instalar:

- Haga instalar entramados de 2 in x 4 in (51 mm x 102 mm) adicionales sobre la chapa inferior entre los montantes para soportar el panel de construcción de wedi en el área de transición de la base de ducha.
- Después de empotrar, o si el sistema se instala sobre un contrapiso estándar, el contrapiso debe quedar estable, uniforme y capaz de soportar cargas; además, debe cumplir con los límites de deformación máximos de L/360 in (914.4 cm) que dicta el Código Residencial Internacional. Los sustratos estructurales de madera o concreto deben estar secos y tener la capacidad suficiente para soportar cargas dinámicas y estáticas. La estructura de madera y acero debe tener la capacidad de carga suficiente y debe estar a plomo y en ángulo recto.
- El conjunto de drenaje por debajo del piso debe estar estabilizado, fijo y apoyado en su lugar, y no deberá hundirse por acción de la carga de agua.
- Solo se utilizan productos wedi (paneles de construcción, sardinel, sellador de juntas y afianzadores) para el montaje del sistema de ducha wedi Fundo.
- El instalador ha recibido instrucciones del personal técnico de ventas de wedi o se le ha informado de los procedimientos de instalación correctos según se han descrito.
- Las bases de ducha wedi pueden recortarse del tamaño que interese con una sierra circular eléctrica. Se debe rehacer la canal de la muesca en Z y eliminar los restos de aserrín o cualquier otra materia contaminante posible.

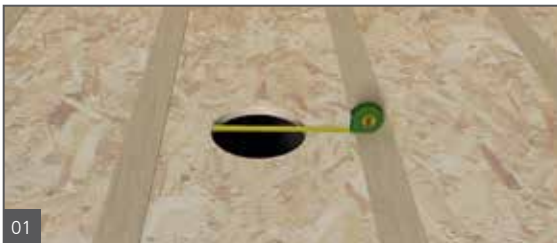

Recorte la base de madera contrachapada de 0.75 in (19 mm) de manera que quepa la unidad wedi Fundo Ligno. Instale de forma segura entramados de 2 in x 6 in (51 mm x 152 mm) a lo largo de las vigas del piso donde estará el contorno de la base Ligno; instale entramados de 2 in x 6 in (51 mm x 152 mm) 0.75 in (19 mm) por debajo de la parte superior de las vigas del piso. De acuerdo con el espesor del mortero cola, ajuste por debajo de la base wedi Fundo Ligno o la instalación de refuerzo del piso contigua al área de la ducha para crear una transición nivelada que garantice la impermeabilización, y enlase la superficie entre el piso y el área de la ducha. Reinstale la madera contrachapada de 0.75 in (19 mm) sobre el entramado de manera que la madera contrachapada quede a ras de las vigas del piso y rellene de listones de enrasar por encima de las vigas del piso en caso de que el entramado o la viga que soporta la madera contrachapada por debajo de la base wedi quede instalada a más de 0.75 in (19 mm) de altura respecto a la parte superior de las vigas del piso. Asegúrese de que todo el contorno de la base wedi Fundo Ligno se apoye en vigas del suelo o entramados adecuados. Asegúrese de que la base de madera contrachapada no tenga uniones cerca del recorte hecho para el drenaje wedi Fundo Ligno. El agujero hecho alrededor del centro de la tubería de 2 in (51 mm) del piso debe tener 6.5 in (165 mm) – máximo 7 in (178 mm) – de diámetro para permitir el empotramiento del drenaje; además, no debe causar que se deforme el piso. La tubería debe recortarse perpendicular y uniformemente a 0.63 in (16 mm) por debajo de la superficie superior del contrapiso empotrado.



Arme la unidad de drenaje de acuerdo con el plano de instrucciones.



Extienda un cordón continuo de 0.25 in (6 mm) de sellador de juntas wedi sobre el lado superior del perfil de la muesca de la válvula del sistema wedi Fundo.

*Instalaciones en Australia y Nueva Zelanda: Consulte los manuales de instalación que indiquen los correspondientes requisitos en cuanto a la obra y los drenajes wedi.

Soluciones de piso de ducha con drenaje puntual

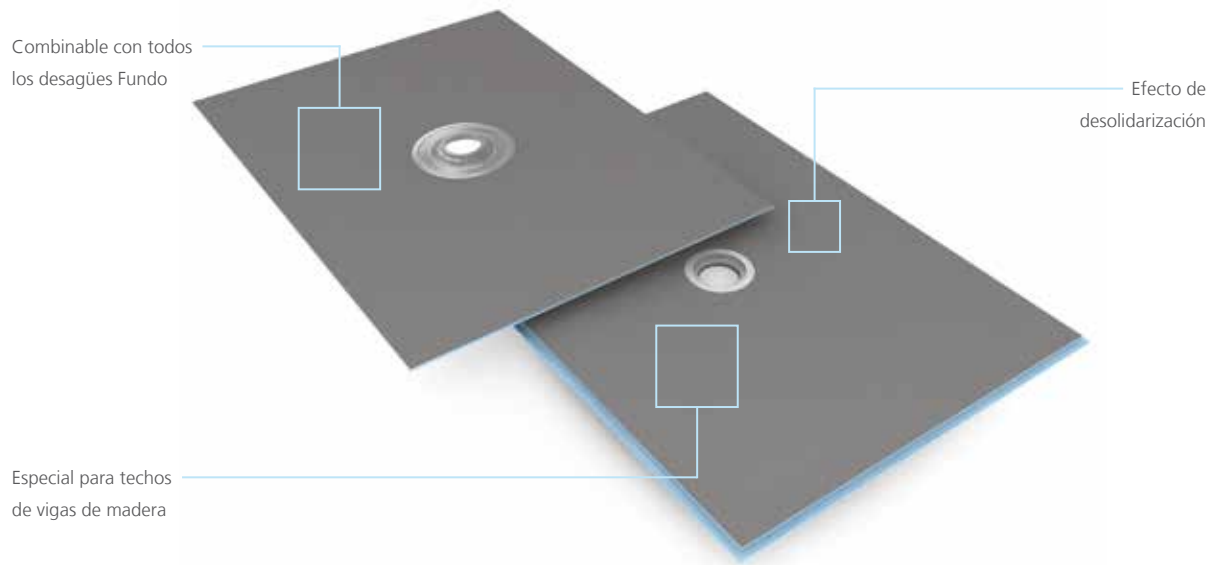

Montaje del drenaje en la base

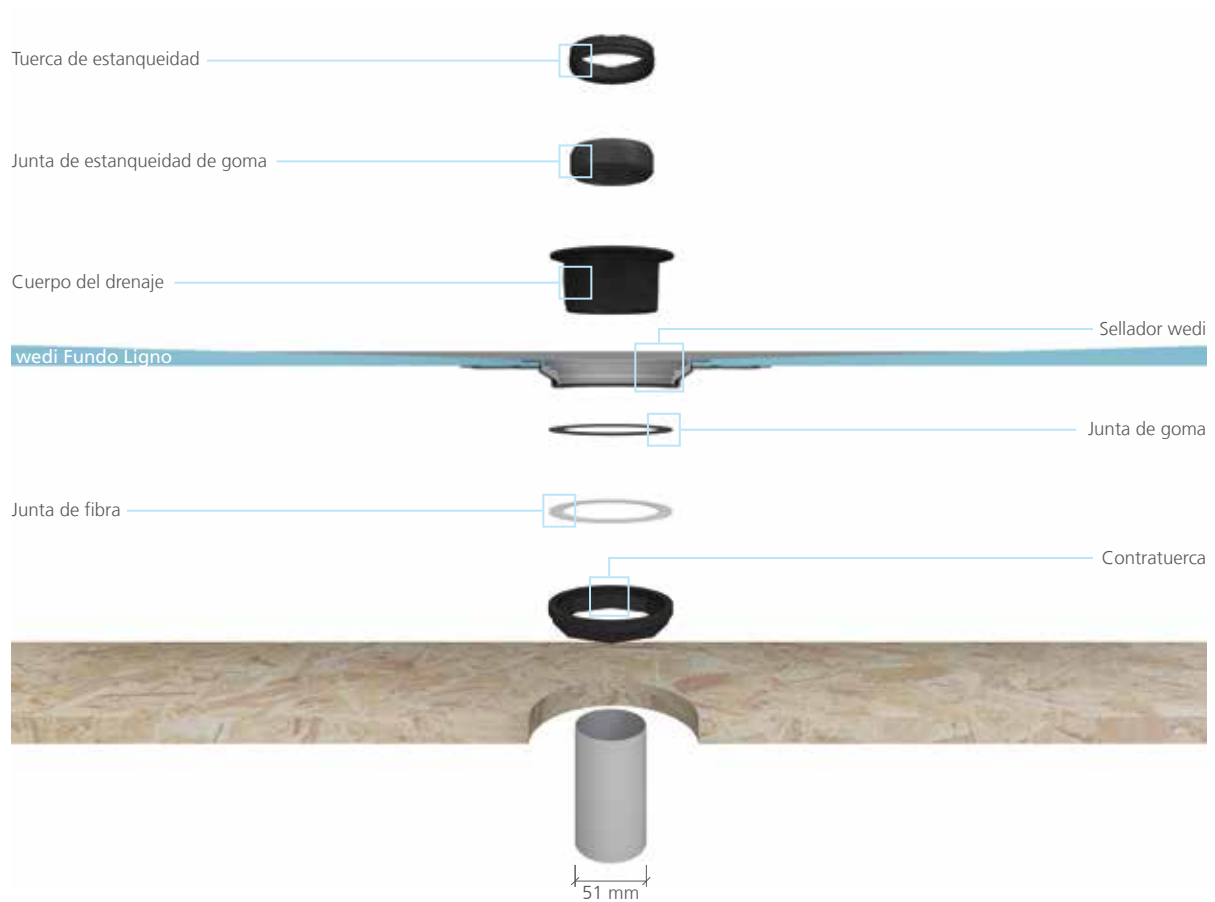



wedi Fondo Ligno

Los propietarios y los constructores de viviendas cada vez más prefieren los espacios de ducha, ya que no requieren ni sardinel ni sobreespesor en los pisos ya existentes, los cuales conllevarían un peldaño ascendente para ingresar a la ducha. Una de las justificaciones más importantes de esta tendencia es que permite a las personas mayores o discapacitadas un acceso más fácil y seguro a la ducha. Aunque esta tendencia ofrece excelentes oportunidades de diseño y de mercado, también plantea desafíos técnicos que no muchos métodos y productos de ducha convencionales pueden superar. Los principales desafíos son empotrar de forma segura una base de ducha inclinada en un piso estructural ya existente de modo de lograr una transición nivelada y extender la impermeabilización desde la ducha hasta un piso circundante que ya no está protegido por un sardinel que contenga el agua dentro de la ducha. Para que los profesionales instaladores de losetas puedan hacer frente a todos sus desafíos, wedi ha diseñado Fondo Ligno, una base de ducha inclinada de 0.75 in (19 mm) de espesor en su contorno que se ofrece en varios tamaños. Ligno puede modificarse en obra. La instalación dentro de estructuras de madera contrachapada de 0.75 in (19 mm) no exige cortar las vigas. Basta con reinstalar madera contrachapada de carga entre las vigas del piso y sobre entramados de 2 in x 6 in (5 cm x 15 cm) que después se fijan a las vigas. Esto garantiza el perfecto soporte y protección de la superficie enlosada. La sólida superficie reforzada a base de cemento típica de wedi tiene pendiente predeterminada y puede enlosarse directamente con losetas de formato grande o pequeño. Ligno encaja con los paneles de construcción wedi que se usan como tablero de refuerzo impermeabilizante tanto en las paredes como en el piso circundante. Opcionalmente, puede usarse la membrana laminar impermeabilizante Subliner Dry de wedi. Ambas opciones ofrecen una instalación completa y profesional del sistema. wedi Fondo Ligno se diseña para permitir bases de perfil bajo de tan solo 0.75 in (19 mm) de espesor. Esto hace posible una instalación rápida y nivelada en el montaje de contrapiso sin cortar las vigas del piso. El sistema está diseñado para funcionar sin sardinel. Disfrute la facilidad de instalar sin dar lugar a riesgos estructurales, ya que puede mantener los paneles estructurales de contrapiso instalados entre las vigas del piso, por debajo del sistema wedi Fondo Ligno. Ya que las duchas sin barreras pueden someterse a cargas puntuales pesadas (p. ej., una silla de ruedas), usted puede confiar en la resistencia estructural de la base y el contrapiso wedi, así como en la tradicional y sólida superficie a base de cemento de wedi Fondo, para lograr una adhesión perfecta de las losetas mediante cualquier adhesivo o lechada a base de cemento que sean adecuados para losetas. Como corresponde a todos los sistemas de ducha wedi Fondo, wedi Fondo Ligno está diseñado para encajar y funcionar con los paneles de construcción wedi, el sellador de juntas wedi, los afianzadores wedi, los asientos y los bancos wedi, los nichos wedi y muchos otros accesorios que completan efectivamente su instalación de ducha y su sistema de impermeabilización. La instalación es rápida y modular, pero personalizable, y está respaldada por la garantía completa del sistema wedi.



Kit de ducha Fundo Primo: sistema de ducha completo en una caja

Todos los productos necesarios para fabricar una ducha wedi vienen incluidos y ofrecen la garantía de un único fabricante. Transporte seguro en una sola caja; fácil cálculo de las cantidades de productos necesarias.

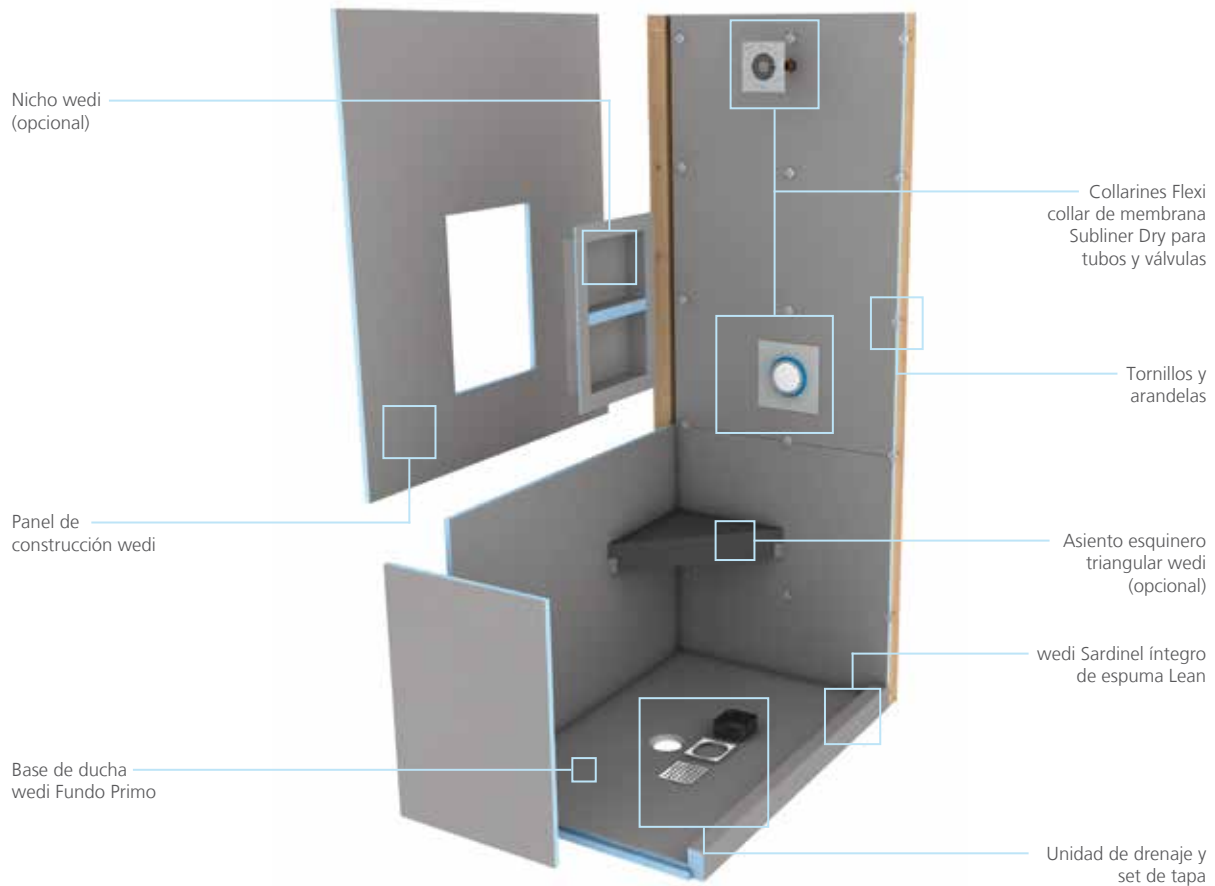

Después de instalar

Todas las juntas o uniones visibles de la instalación deben cubrirse y reforzarse de manera evidente aplicando y allanando sellador de juntas wedi sobre las uniones. El sellador de juntas wedi debe cubrir todas las uniones al menos de 0.75 in (19 mm) a 1 in (25 mm) por cada lado de la junta. Para garantizar su resistencia, el sellador de juntas no debe tener menos de 0.06 in (2 mm) de espesor. No añada cinta de malla al sellador de juntas wedi. Solo comprometería el efecto impermeabilizante y no reforzaría la resistencia del sistema frente a los esfuerzos relacionados con el movimiento. El sistema de ducha puede someterse a una prueba de inundación una vez transcurridas 2 horas de haber terminado de aplicar el sellador de juntas wedi en todas sus uniones. No deben emplearse adhesivos orgánicos premezclados en los sistemas wedi que vayan a instalarse en espacios húmedos. Las losetas de cerámica menores de 2 in x 2 in (51 mm x 51 mm) pueden pegarse con mortero cola modificado y compactarse con lechada de cemento modificada con polímeros. Las losetas de cerámica menores de 1 in x 1 in (25 mm x 25 mm) deben pegarse con mortero cola epóxico y compactarse con lechada epóxica. Las losetas que no estén en ángulo recto deben colocarse correspondientemente; el lado más corto de la loseta determinará la disposición correcta de los materiales. Los cantos rodados pueden colocarse y compactarse mediante morteros cola y lechadas de cemento modificado o mediante mortero cola y lechada epóxicos o mediante una combinación de ellos. El sistema wedi Fundo puede llevar losetas de formato mayor de 4 in² (26 cm²). Deben recortarse para que sus juntas de colocación se alineen respecto a las pendientes de la base de ducha wedi (donde se encuentran los planos de las pendientes).

Montaje o introducción de la cubierta de drenaje wedi

Introduzca el marco de la tapa en el agujero de base (sin pegamento ni tornillos). Puede calafatear entre la pieza y la loseta para lograr una junta de colocación flexible. Si se necesita, el collarín de extensión opcional puede recortarse a la altura que interese. La junta de calafateo no debe crear una barrera de agua que represe el agua que se vacía a través del lecho de mortero cola en el drenaje debajo de la loseta. Por consiguiente, la capa de mortero cola debe ser continua en dirección al drenaje. Utilice el collarín de extensión de plástico negro si necesita elevar el marco y la tapa. Recorte el collarín de extensión al tamaño que interese e introdúzcalo debajo del marco y la tapa. Si no lo necesita, puede deshacerse del collarín de extensión, ya que no es necesario para el funcionamiento de la instalación wedi.

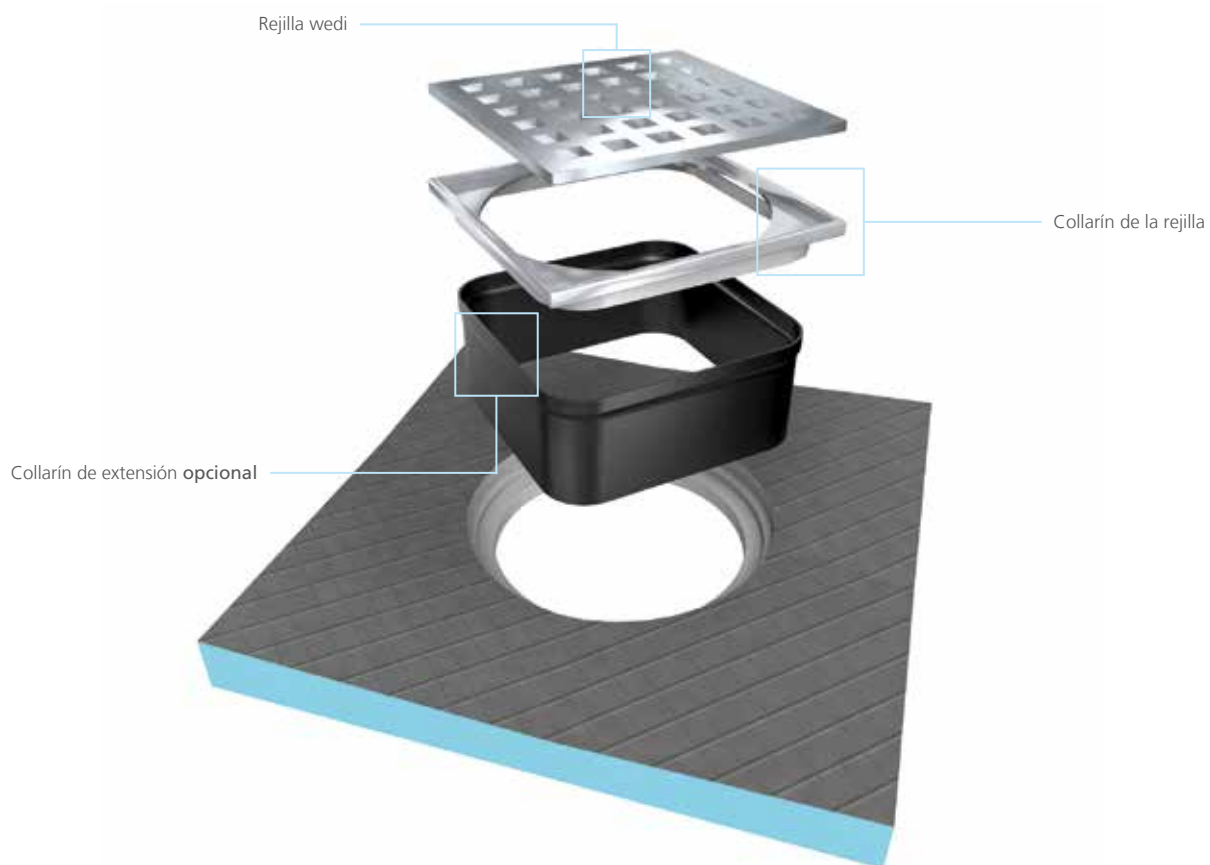



Presione la unidad Fundo firmemente en el lecho de mortero cola y verifique que la instalación esté nivelada y no contenga espacios vacíos. Aplique un poco de peso uniformemente durante al menos 30 minutos (bolsas de mortero cola o cajas de losetas).



Coloque la junta de estanqueidad de goma (con el lado biselado hacia arriba) alrededor de la tubería de 2 in (51 mm) en el contrapiso. La junta de goma debe estar a ras del extremo superior de la tubería de ABS o PVC de 2 in (51 mm).
No use lubricantes.



Ajuste (apriete) la junta de estanqueidad de goma firmemente con la tuerca de estanqueidad (utilice un desarmador de cabeza plana) y por último ponga encima el marco de plástico y la rejilla (sin adhesivo). El marco y la rejilla deben sostenerse en una junta de colocación solo después de que haya empezado a colocarse las losetas.
Extienda un cordón continuo de 0.5 in (13 mm) de sellador wedi por el contorno exterior de la canal de la bandeja y solo en aquellas zonas que le permitan colocar inmediatamente un panel de construcción en el sellador fresco.



Introduzca completamente el panel wedi en la canal de la base de ducha y su cordón de sellador. Use la espátula para allanar todo resto de sellador que se haya salido en la unión interior. Fije los paneles directamente sobre los montantes comenzando a un pie (300 mm) por encima de la base e instalando un afianzador cada pie (300 mm) de distancia. Debe instalarse un afianzador adicional en la unión con el siguiente panel para lograr una transición pareja.



Aplique cordones continuos de 0.5 in (13 mm) de sellador entre todas las conexiones de los paneles e instale de manera que queden uniones perfectamente juntas. El exceso de sellador debe allanarse con una espátula. Debe aplicarse y allanarse un segundo cordón de 0.5 in (13 mm) de sellador en todas las uniones y las cabezas de los afianzadores. Debe cubrirse una pulgada (25 mm) por cada lado de las uniones. Todos los afianzadores y arandelas deben cubrirse con sellador de manera que se extienda una pulgada (25 mm) sobre los bordes de las arandelas.

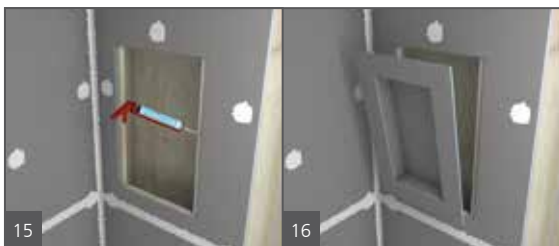

Instale los nichos wedi en cortes de la pared wedi y fijelos colocando la brida en el centro de los montantes de 16 in (406 mm) de centro a centro. Coloque el sellador de juntas wedi a lo largo de la conexión entre la pared y el nicho. Coloque 2 afianzadores a cada lado del nicho para lograr una transición nivelada entre los paneles de pared. Extienda otro cordón de 0.5 in (13 mm) de sellador wedi sobre afianzadores y juntas.

i Para que la instalación funcione correctamente, es imprescindible impermeabilizar todos los puntos de infiltración de líquido de los productos wedi, p. ej., válvulas y alcachofas de ducha, mediante las juntas de estanqueidad adecuadas para la aplicación. El collarín wedi Flexi Collar para válvula mezcladora y el collarín wedi Flexi Collar (para salientes de tubería de ducha de 0.5 in–0.75 in [13 mm–19 mm]) se emplean en estas aplicaciones y están amparados por la garantía completa del sistema wedi.

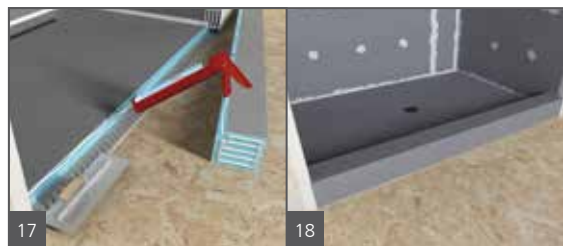

Aplique un cordón continuo de sellador de 0.5 in (13 mm) en el interior de la canal y a lo largo de la parte ranurada de sardinel vertical. Aplique un círculo de 0.5 in (13 mm) de sellador sobre los paneles de pared a los que se fija el sardinel (y) o sobre los correspondientes lados del sardinel. De acuerdo con los mejores procedimientos, se aplica un lecho de mortero cola alisado con una llana ranurada de 0.5 in x 0.5 in (13 mm x 13 mm) en el contrapiso y una capa fina en la superficie inferior del sardinel. Presione el sardinel —que encaja a precisión— en el área de conexión. Aplique peso sobre el sardinel y sus lados (por fuera) y aplique y allane otro cordón de 0.5 in (13 mm) de sellador en todas las uniones del sardinel. Debe cubrirse una pulgada (25 mm) por cada lado de las uniones.

! Las muescas de conexión del sardinel deben recortarse a la medida de ciertas bases Primo cuyos contornos tienen un espesor mayor de 1.5 in (38 mm).



Instalación de wedi Fundo Primo*

Antes de instalar:

- Haga instalar entramados de 2 in x 4 in (51 mm x 102 mm) en la chapa inferior entre los montantes para fijar el panel de construcción wedi al área de transición de la base de ducha.
- El contrapiso es estable, nivelado y portante, y satisface los límites de deformación máximos de L/360 que dicta el IRC. Los sustratos estructurales de madera o concreto están secos y tienen capacidad de soportar cargas dinámicas y estáticas. La estructura de madera y acero tiene capacidad de carga suficiente y está a plomo y a escuadra.
- El montaje de drenaje por debajo del piso está estabilizado, fijo y apoyado, y no cederá a la carga de agua.
- Solo se usan productos wedi (paneles de construcción, sardinel, sellador de juntas y afianzadores) en el montaje del sistema de ducha wedi Fundo.
- El instalador recibió instrucciones del personal técnico de ventas de wedi o conoce los procedimientos de instalación correctos descritos.
- Las bases de ducha wedi pueden cortarse a medida con una sierra circular. La canal de la muesca en Z debe rehacerse y limpiarse de aserrín u otros contaminantes.



Recorte la tubería de 2 in (51 mm) a ras de la estructura del piso (o a un máx. de 0.13 in [3 mm] por encima). Verifique que el recorte se corresponda con las dimensiones del drenaje del panel Fundo. Recorte un agujero de 5 in (127 mm) de diámetro alrededor de la tubería de 2 in (51 mm) para permitir la introducción del drenaje wedi en el contrapiso sin deformación alguna del área de recorte. El drenaje y el sifón deben ajustarse firmemente al contrapiso. Arme la unidad de drenaje de acuerdo con el plano de instrucciones.



Extienda un cordón continuo de 0.25 in (6 mm) de sellador wedi sobre el lado superior del perfil de la muesca de la válvula de wedi Fundo.



Introduzca el cuerpo del drenaje firmemente en el sellador



Voltee la base Fundo al revés e instale la junta de goma y la junta de fibra.



Con la contratuercas, apriete firmemente las juntas al anillo de acero de las bases. Verifique que el cuerpo del drenaje siga firmemente en contacto con el cordón de sellador de la válvula.



Coloque una capa fina de mortero cola (ANSI 118.4) y alise con una llana ranurada de 0.25 in x 0.25 in (6 mm x 6 mm). Las canales deben apuntar hacia la entrada. Extienda nuevamente el mortero cola sobre el lado posterior de la unidad Fundo con una llana ranurada de 0.25 in x 0.25 in (6 mm x 6 mm). Hay varias formas de garantizar una adhesión efectiva de la base wedi al contrapiso. Es necesario que el lecho de asiento tenga un espesor mínimo de 0.19 in (5 mm) y máximo de 0.31 in (8 mm) (comprimido). Los mejores procedimientos recomiendan aplicar mortero cola tanto en la base wedi como en el contrapiso para garantizar la adhesión de toda la superficie.

*Instalaciones en Australia y Nueva Zelanda: Consulte los manuales de instalación que indiquen los correspondientes requisitos en cuanto a la obra y los drenajes wedi.

Soluciones de piso de ducha con drenaje puntual

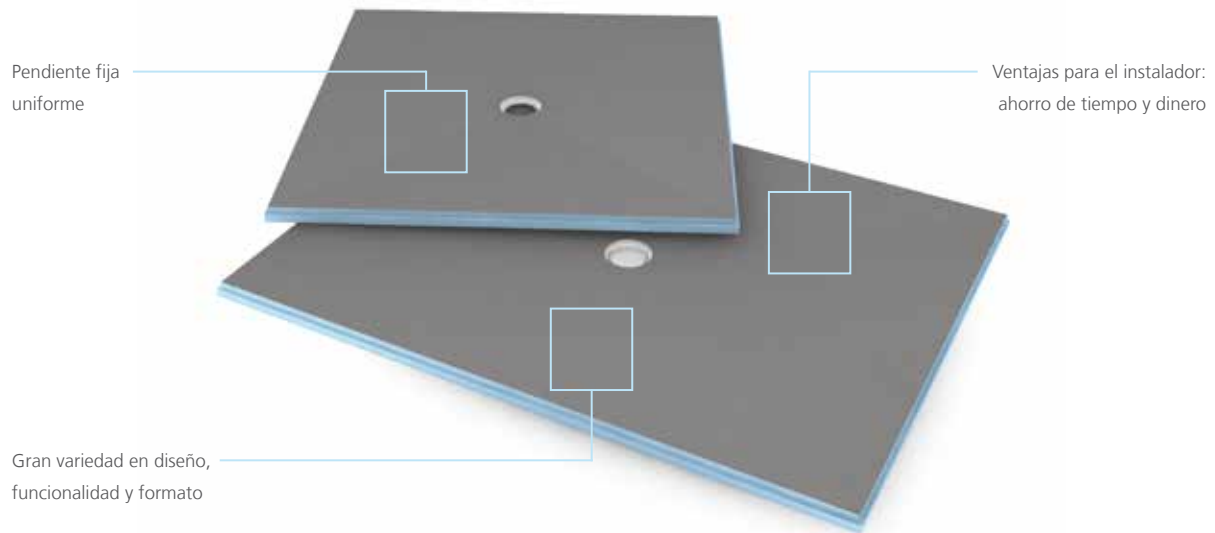

Montaje del drenaje en la base

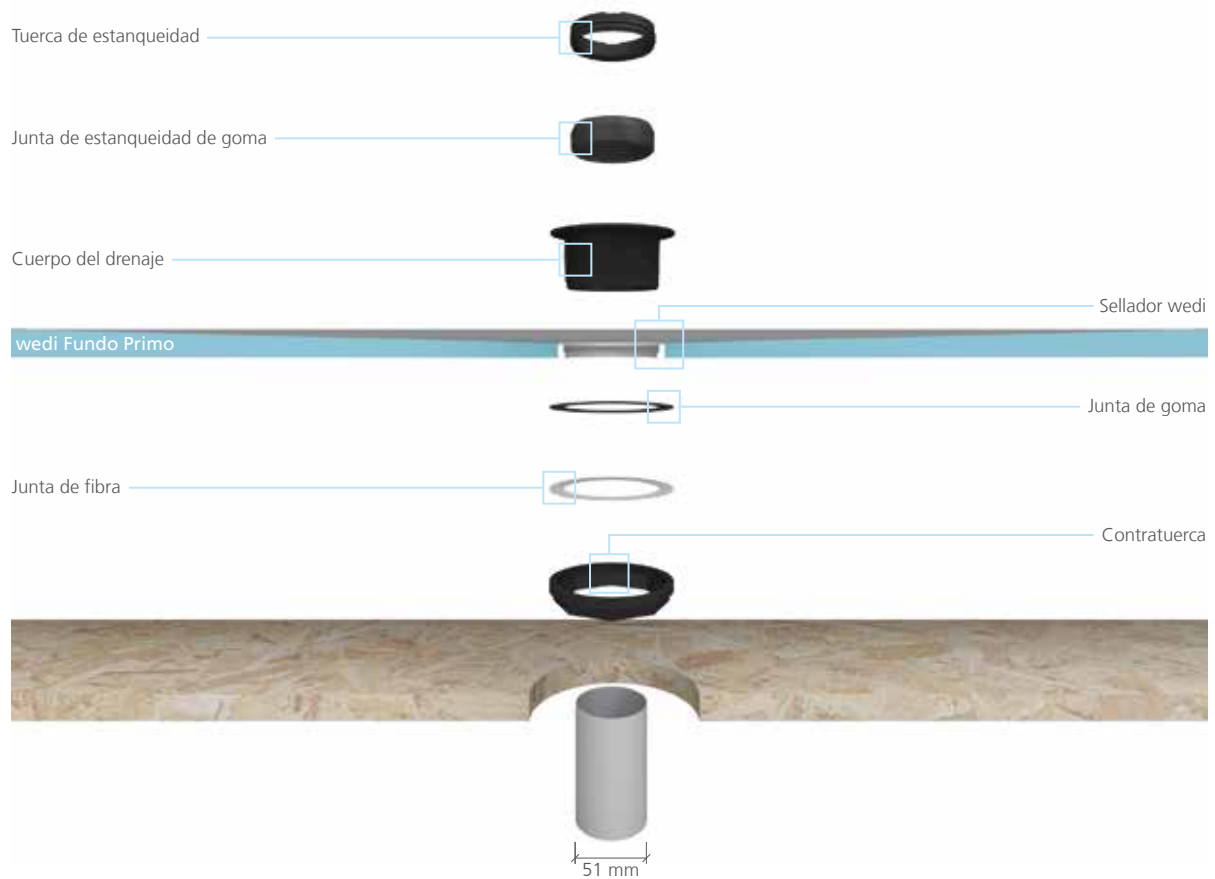



wedi Fundo Primo

El sistema de ducha wedi Fundo Primo ofrece una solución de drenaje puntual con tapa cuadrada que permite construir y renovar instalaciones de forma rápida y segura. Su interior es impermeable gracias a la estructura de celdas cerradas de espuma de poliestireno extruido wedi, y tiene la capacidad natural de proteger contra la formación de moho al igual que todos los productos wedi con este tipo de espuma. Se corta con rapidez y limpieza para ajustarse a diseños personalizados, y su grado de prefabricación reduce considerablemente el tiempo de instalación. Las unidades de piso de ducha tienen una superficie inclinada y resistente que puede enlosarse de inmediato, ya sea que elija losetas de tamaño mosaico o de formato grande. Todas las unidades de piso de ducha Primo siempre incluyen la unidad de drenaje y el set de tapa de drenaje, la cual además se ofrece opcionalmente en otros diseños. Se ofrecen paneles de extensión con pendiente predeterminada, de modo que prácticamente no hay límites en cuanto a los tamaños y las formas que pueden lograrse para diseños personalizados de ducha. Los valores añadidos que ofrece Fundo Primo se traducen en muchas otras ventajas de rendimiento. Naturalmente, Fundo Primo es aislante, lo cual mantiene superficies más cálidas. Sobre todo si se compara con las tradicionales instalaciones de lecho de mortero y otros procedimientos actuales de construcción de duchas como, por ejemplo, los que emplean membranas impermeabilizantes laminares o líquidas en un esfuerzo por controlar la exposición al agua, la sencillez y el gran rendimiento de wedi Fundo Primo destacan. La instalación combina y reduce considerablemente la gran cantidad de pasos manuales e independientes y de materiales que suelen ser necesarios. Fundo Primo aporta rapidez, seguridad y uniformidad a su instalación: medir, posiblemente recortar, aplicar mortero cola al contrapiso, conectar el drenaje y listo. No obstante, la ventaja más singular de wedi Fundo Primo es la completa y natural impermeabilización medular del producto y la totalidad y variedad de sus elementos, que conforman un sistema de montaje completo, diseñado para adecuarse y perdurar. Un sistema auténtico y respaldado por una garantía completa. Estos valores añadidos y la perfección de sus detalles evitan las preocupaciones técnicas relacionadas con la instalación de duchas. Pero no son estos los únicos valores añadidos que ofrecen los sistemas de ducha wedi. El sistema de ducha wedi Fundo aumenta su productividad y le permite ofrecer a sus clientes una calidad extraordinaria: nuestros sistemas de ducha wedi Fundo reducen el tiempo de instalación del piso de ducha de 2-3 días (incluido el tiempo de secado) a tan solo 30 minutos, si se comparan con los procedimientos tradicionales que incorporan una pendiente predeterminada, un revestimiento de vinilo y un lecho final de mortero. wedi le permite habilitar las duchas con mayor rapidez, limpieza y seguridad. Especialmente para nuestros contratistas, Fundo Primo permite enlosar antes y sobre una superficie más uniforme y favorable. Los clientes agradecerán la instalación libre de ruido, suciedad y polvo. Los productos wedi no contienen ingredientes nocivos, lo cual tranquiliza tanto a contratistas como a usuarios finales.



La solución total para la ducha

- El kit con todo lo que necesita para construir un sistema de ducha listo para enlazar en una caja, ya sea que elija un desagüe puntual o lineal
- Todo el sistema es 100 % impermeable y a prueba de moho
- Muy liviano, pero extremadamente duradero
- Para una instalación modular segura que ofrece la opción de modificar los componentes del sistema en obra y lograr así duchas de losetas personalizadas
- Los instaladores y constructores ahorran tiempo y dinero y están protegidos por la garantía del sistema wedi, que abarca todo el sustrato de la ducha



Kit wedi Fundo Riolito

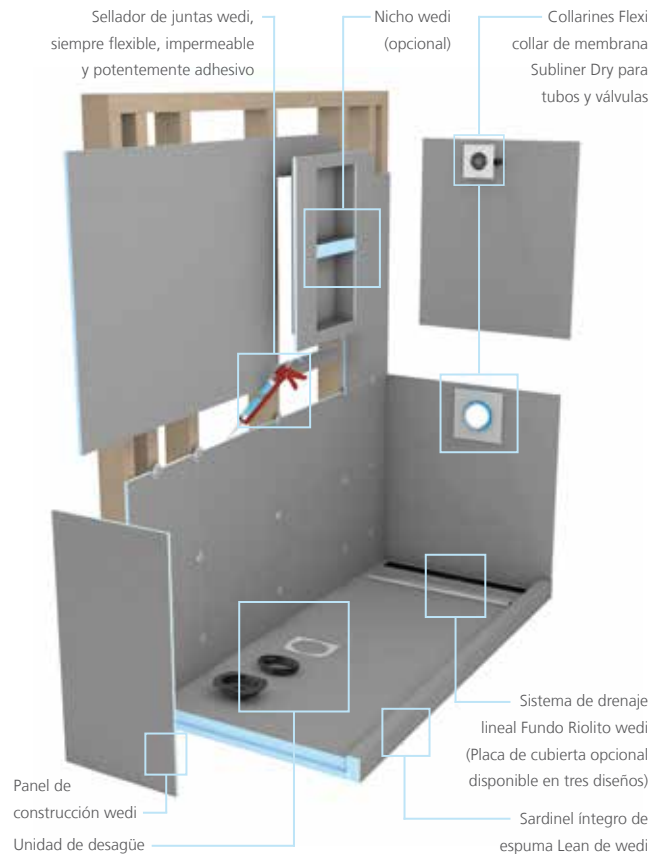



Kit wedi Fundo Primo

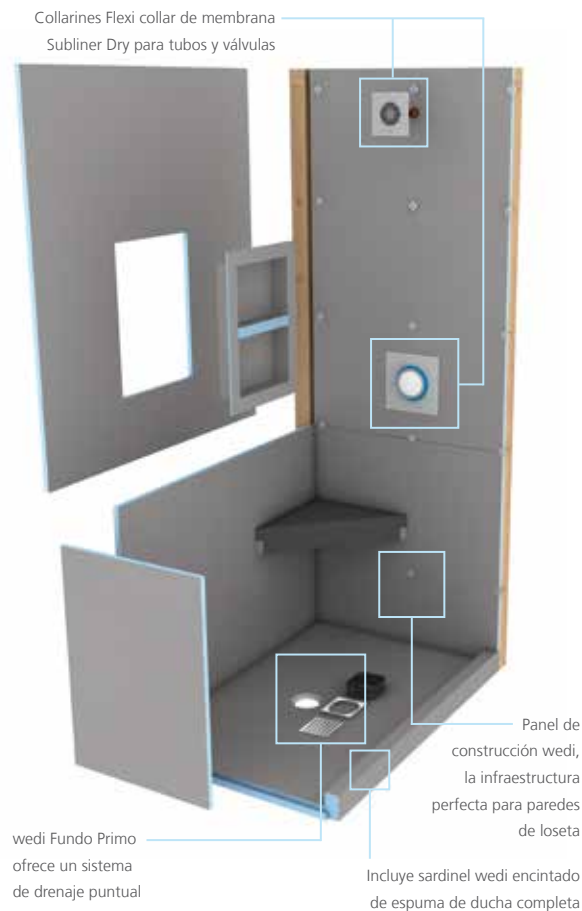

Kits de ducha wedi Fundo

- Disponibles como kit wedi Fundo Primo (drenaje puntual) y kit Fundo Riolito neo (drenaje lineal)
- Son fáciles de instalar e integran los tradicionales valores de flexibilidad de diseño y solidez al mismo tiempo que ofrecen las ventajas añadidas de tecnologías de materiales y fabricación de última generación
- Se acabaron los problemas relacionados con las pendientes predeterminadas, las fisuras del revestimiento de las bandejas, los agujeritos en las membranas, la obstrucción de los agujeros de drenaje y la formación de moho
- Reducen de 2-3 días a 30 minutos el tiempo de instalación y el tiempo de inactividad tradicionalmente relacionados con el proceso completo de preparación del piso de ducha para el enlosado



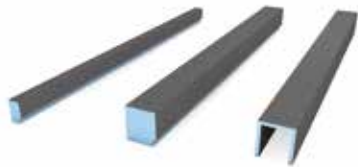

10 Sardineles wedi
Para diseños de acceso a duchas que exigen transiciones seguras y fiables

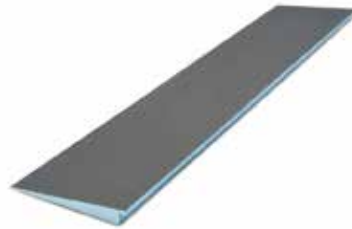

11 Rampas inclinadas para ducha wedi
Cuando se requieren accesos compatibles con sillas de ruedas o la ley estadounidense para ciudadanos con discapacidades (ADA)

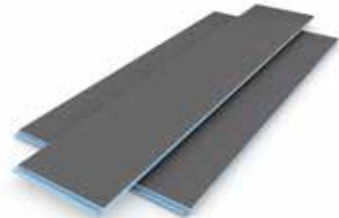

12 Extensión de base de ducha wedi
Amplíe cualquier tipo de base de ducha wedi mediante módulos de extensión con pendiente predeterminada que incorporan conectores preformados que se ajustan a cualquier base



07 Bancos de ducha wedi
Puede elegir entre bancos prefabricados, ligeramente inclinados o bancos fáciles de construir a medida in situ mediante el panel de construcción de 2 in (51 mm) o 1.5 in (38 mm).



08 Asientos rectangulares y triangulares montados en pared wedi
Solución de asiento colgante, dotado de un sistema de soporte de montaje para instalar en el armazón existente



09 Nichos wedi
La solución perfecta para todas las necesidades en materia de duchas

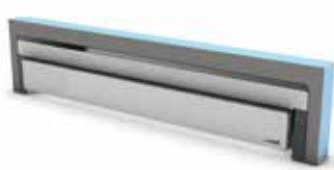

04 wedi Fundo Discreto
Módulo de desagüe de pared que se integra a asientos y paredes falsas. Se instala sobre modelos de desagüe lineal Riolito selectos. La tapa tiene una superficie enlosable por un lado y una de acero inoxidable pulido por el otro.

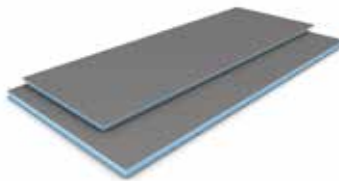

05 Paneles de construcción wedi
El sustrato perfecto para prácticamente cualquier aplicación de pared o piso.



06 Desagües y tapas wedi Fundo Primo
Este desagüe negro de PVC de instalación a presión – perfectamente fácil de usar – nunca falta en el set de tapa de desagüe estándar.



01 wedi Fundo Primo
El sistema Fundo original de wedi: bases para piso de ducha sólidas, impermeables, con pendiente predeterminada y tapa de desagüe de 10.16 x 10.16 cm. Puede personalizarse in situ.



02 wedi Fundo Riolito neo/
Riolito neo Modular
Desagüe lineal completamente integrado en fábrica. Los modelos incluyen diseños de pendiente monodireccional o tetradireccional.

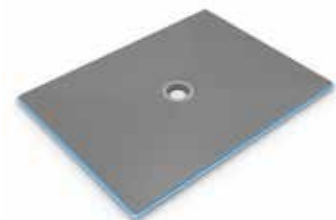

03 wedi Fundo Ligno
Nuestro modelo Fundo más reciente: perfil de 19.05 mm a ras de suelo, diseñado especialmente para contrapisos de madera colgantes. Como todas las bases de ducha wedi, tiene pendiente predeterminada y es impermeable. Cuenta con una tapa de desagüe de 10.16 x 10.16 cm. Puede personalizarse in situ.

Soluciones de sistemas de ducha wedi

Los sistemas de ducha impermeables wedi son soluciones rentables y fiables para la construcción de duchas 100 % impermeables, a prueba de moho y, además, fáciles de instalar.

- Fundo Primo, base de ducha y accesorios
- Fundo Ligno, base de ducha sin barreras
- Fundo Riolito, base de ducha con drenaje lineal
- Extensiones de base de ducha
- Fundo Riolito Discreto, sistema de tapa de desagüe vertical enlosable

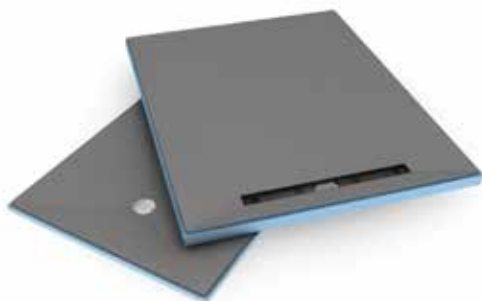

Panel de construcción wedi

Los paneles de construcción wedi constituyen el más reciente y completo tablero de refuerzo para losetas de espacios húmedos y se emplean con frecuencia en la gama de sistemas de ducha wedi así como en paredes, pisos, encimeras y muchas aplicaciones más.

- Para paredes y techos de duchas, tinas y saunas
- Sobre contrapisos de madera y concreto, con o sin sistemas de calefacción de piso
- En aplicaciones de encimeras
- En la construcción de muebles individuales enlosables

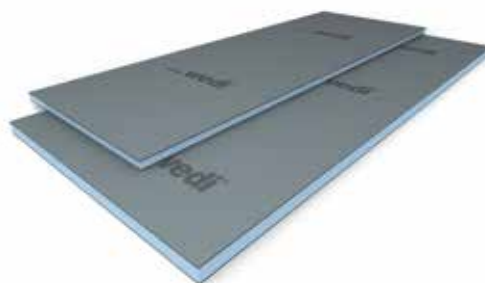

Módulos prefabricados wedi

Los módulos prefabricados wedi abren todo un universo nuevo de posibilidades para el diseño de duchas, espacios húmedos y baños.

- Sardineles
- Nichos empotrados
- Bancos y asientos
- Rampas de ducha inclinadas

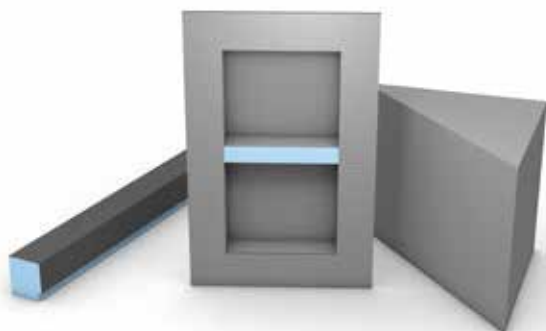

Accesorios y herramientas de instalación

Los accesorios y las herramientas de instalación wedi son productos adicionales que se necesitan para la instalación y garantizan seguridad máxima y facilidad de manipulación.

- Sellador de juntas y accesorios
- Barreras de vapor para saunas
- Sistemas de afianzadores (tornillos y arandelas de metal)





Índice

wedi Fundo Primo Kit	10
wedi Fundo Riolito neo Kit	11
wedi Fundo Primo	12
Instalación de wedi Fundo Primo	14
wedi Fundo Ligno	18
Instalación de wedi Fundo Ligno	20
wedi Fundo Riolito neo	24
Instalación de wedi Fundo Riolito neo	26
wedi Fundo Riolito neo Modular	28
Instalación de wedi Fundo Riolito neo Modular	30
Instrucciones de instalación de la tapa de drenaje	32
Bancos wedi Sanoasa	34
Asientos y bancos de ducha prefabricados wedi	35
Aplicaciones especiales	36
Propiedades técnicas	38
Certificación y programa de garantía de 15 o 20 años PRO de wedi	39
Datos de artículos	40
Soluciones de diseño personalizado wedi para espacios de bienestar y spa	50





“Mi reputación se basa en instalaciones de calidad, cero quejas o inconvenientes, trabajo profesional limpio y fiable. Mi cliente depende de mi palabra y, por ello, yo dependo de los sistemas de ducha impermeables wedi, que me ofrecen la única solución rentable, fiable y completa para construir duchas 100 % impermeables y a prueba de moho. Estos sistemas son fáciles de instalar, permiten enlosar el mismo día y abren todo un mundo nuevo de posibilidades de diseño personalizado de duchas, espacios húmedos y baños. Y para estar completamente seguro, contacté con wedi para aprovechar su programa de capacitación y certificación in situ.”

Bryan Baeumler

Propietario de Baeumler Construction
y presentador del programa de HGTV
“Leave it to Bryan” Toronto, Canadá



100 % impermeable,
garantizado por el fabricante



Instalación modular
sencilla y segura



La instalación más rápida
de duchas impermeables
personalizadas de la industria



Productos de varios
tamaños personalizables



Protección natural contra
la formación de moho



Permiten enlosar poco después
de la instalación, cualquier tipo
de loseta o piedra

¿Lo sabía usted?

Alcanzar resultados de gran calidad no solo depende de contar con productos estupendos: la técnica y la experiencia para hacer buen uso de ellos es imprescindible también. wedi ha capacitado y certificado a todos los instaladores de Baeumler Quality Construction que integran mi equipo, y ahora ellos conocen y valoran perfectamente lo que pueden lograr con wedi.

Este servicio de capacitación se ofrece a todos los contratistas profesionales de todos los ramos, y los gerentes de asistencia técnica de ventas wedi de su localidad van al sitio y hacen la instalación con usted la primera vez que instala una ducha wedi. Paz interior sin costo adicional. ¡Llámenos!

wedi se enorgullece en pertenecer a:



Consulte con su representante wedi acerca de nuestro programa de garantía PRO extendida de 15 y 20 años.

No olvide preguntar por un:



wedi Corporation

Telephone: 877-933-WEDI (9334)
Fax: 847-357-9819

info@wedincorp.com
www.wedincorp.com



Soluciones de sistemas de ducha y spa

Innovación. Sistema. Calidad.

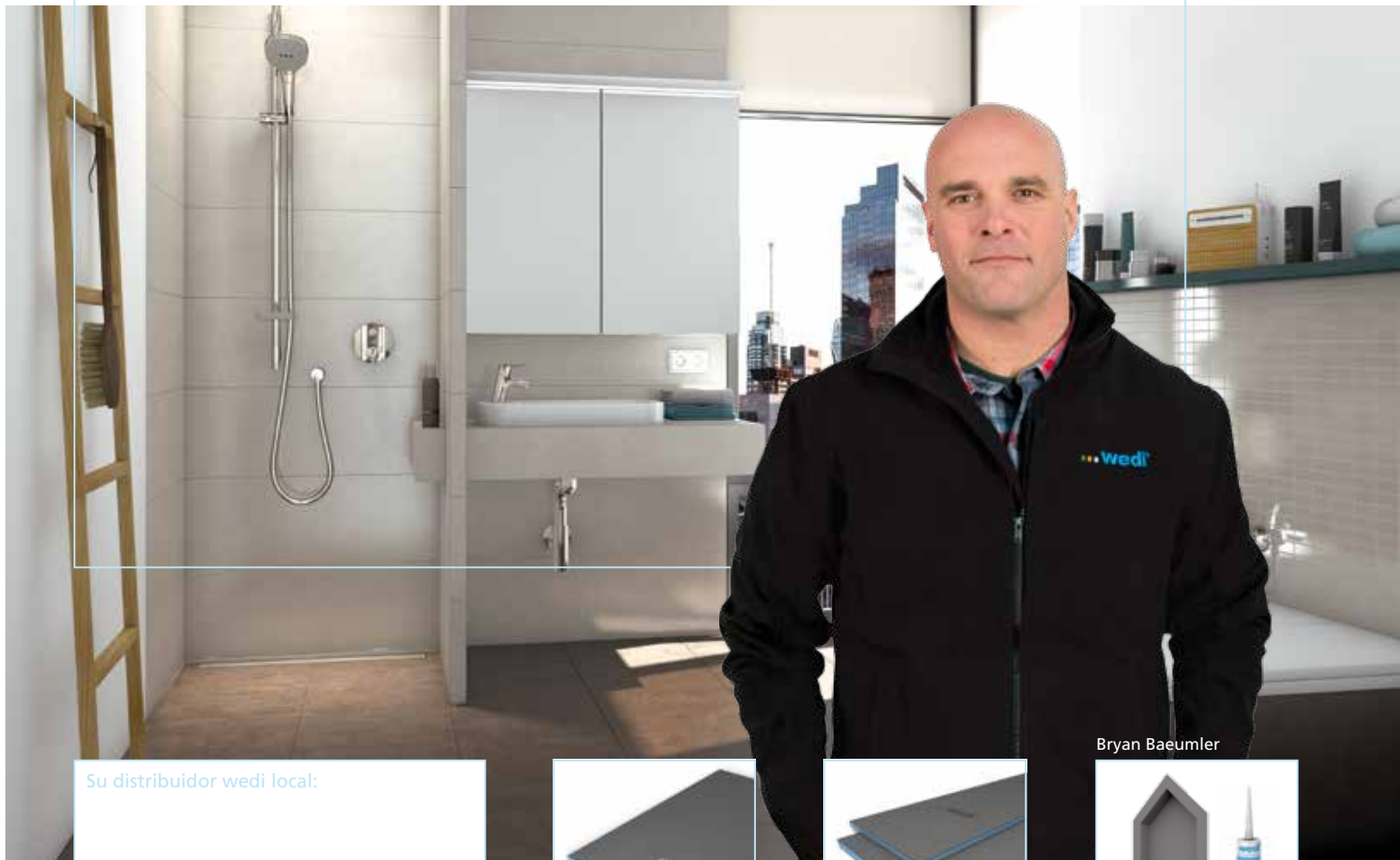

Bryan Baeumler

Su distribuidor wedi local:

