



Item # 1002693427
DFC # 1002630433
Model # OFW279FR

USE AND CARE GUIDE

OUTDOOR FIRE RING

LATTICE

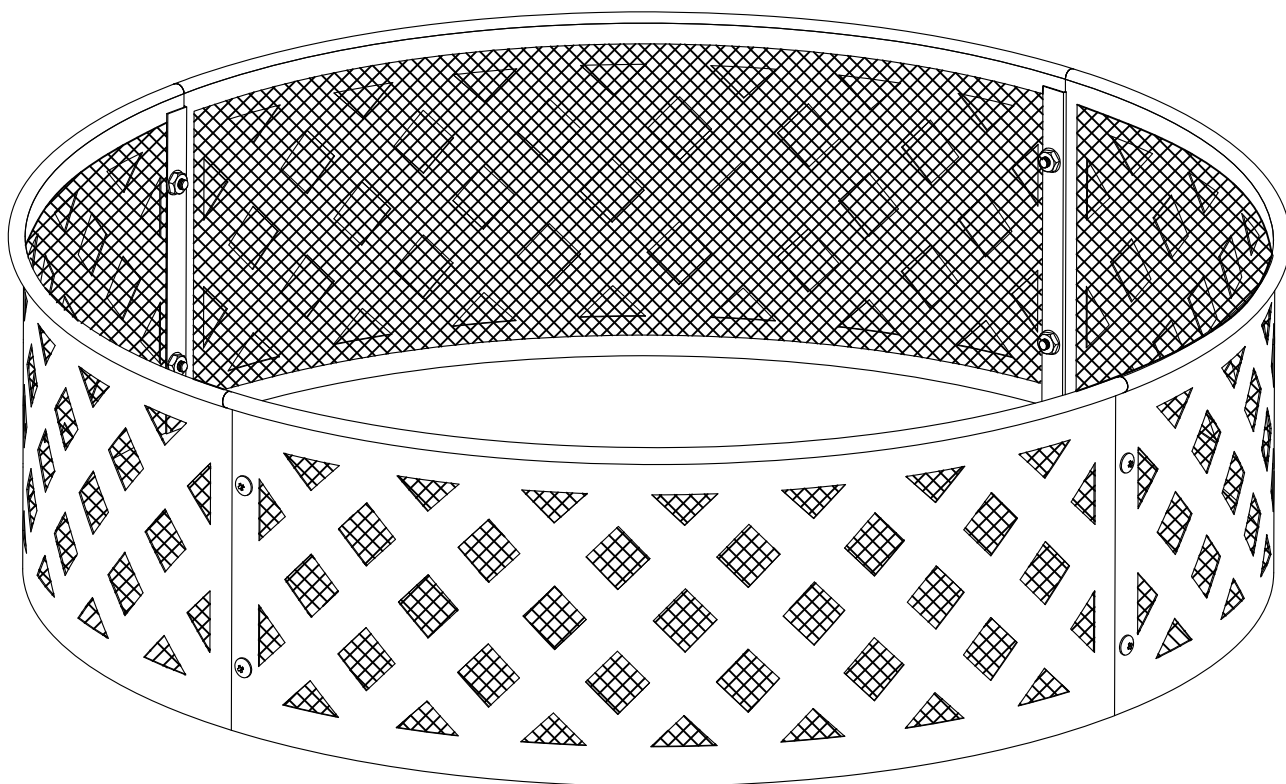

Questions, problems, missing parts? Before returning to the store,
call Hampton Bay Customer Service 8 a.m. - 7 p.m., EST, Monday - Friday, 9 a.m. - 6 p.m., EST, Saturday

1-855-HD-HAMPTON
HAMPTONBAY.COM

THANK YOU

We appreciate the trust and confidence you have placed in Hampton Bay through the purchase of this outdoor fire ring. We strive to continually create quality products designed to enhance your home. Visit us online to see our full line of products available for your home improvement needs. Thank you for choosing Hampton Bay!

Table of Contents

Table of Contents 2
 Safety Information 2
 Pre-Assembly 3
 Tools Required 3
 Hardware Included 3
 Package Contents 3









Assembly 4
 How to use the fire ring 5
 Care and Maintenance 6
 Replacement Parts 6

Safety Information

PRECAUTION

Use caution and common sense when using your outdoor fire ring. Failure to adhere to the safety warnings and guidelines in this manual could result in bodily injury or property damage. Save this manual for future reference.

-  **WARNING:** This fire ring is for outdoor use only.
-  **WARNING:** Use only on stone, dirt, or sand.
-  **WARNING:** DO NOT use on lawns, wooden decks, artificial wood decking or asphalt.
-  **WARNING:** Keep the outdoor fire ring a minimum of 10 ft. away from buildings, structures, any flammable items and vehicles.
-  **WARNING:** Never use under low hanging tree branches, trellises, or overhangs of any kind including covered porches.
-  **WARNING:** Never use gasoline, alcohol or volatile fluids to start or restart fires.
-  **WARNING:** For longer product life, keep fires to a respectable size, do not overload.
-  **WARNING:** The outdoor fire ring is for adult use only.
-  **WARNING:** Do not leave unattended at any time during use.
-  **WARNING:** Do not move fire ring during use.
-  **WARNING:** Do not use in windy conditions.
-  **WARNING:** Do not overload or use for burning garbage.
-  **WARNING:** Use caution when tending the fire, as surfaces will become very hot while in use.
-  **WARNING:** Before each use make sure the outdoor fire ring is in good working condition.

-  **WARNING:** Use caution after the fire has been extinguished. Surfaces will remain hot for some time.
-  **WARNING: CARBON MONOXIDE HAZARD!**
 Burning wood or charcoal produces carbon monoxide which has no odor and can cause death if burned in enclosed areas. Never burn wood or charcoal inside homes, vehicles, tents or any other enclosed areas.
-  **WARNING:** Do not attempt to move the fire ring once the fire is started. Make sure the fire ring is in position before starting the fire.
-  **WARNING:** Be courteous on where the fire ring is placed. Do not place where the fire ring could be easily tripped over.
-  **WARNING:** For best results, stack firewood in a pyramid shape for burning.
-  **WARNING:** Do not use firewood over 16 in. long.
-  **WARNING:** The fire ring is made only to create a boundary ring around the fire and is not made to contain a fire.
-  **CALIFORNIA PROPOSITION 65**
WARNING: Fuels used in wood or charcoal burning appliances, and the products of combustion of such fuels, can expose you to chemicals including carbon black, which is known to the State of California to cause cancer, and carbon monoxide, which is known to the State of California to cause birth defects or other reproductive harm. For more information go to: www.P65Warnings.ca.gov.

Pre-Assembly

TOOLS REQUIRED



Phillips screwdriver
(Not Included)

HARDWARE INCLUDED



NOTE: Hardware not shown to actual size.

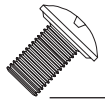

AA



BB

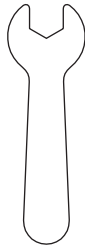

CC

Part	Description	Quantity
AA	Bolt M6x10mm	8
BB	M6 Nut	8
CC	M6 Wrench	1

PACKAGE CONTENTS

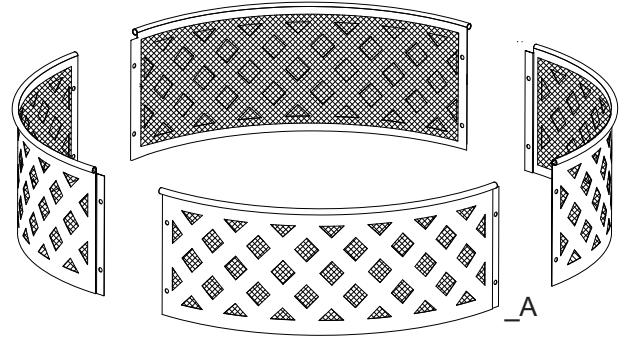

Part	Description	Quantity
A	Ring Section	4

Assembly

Assembling The Ring Sections

- Assemble the four ring sections (A) together with (8) M6 x 10 mm bolts (AA) and eight M6 nuts (BB). Tighten bolts securely. The panels can be arranged in any order.

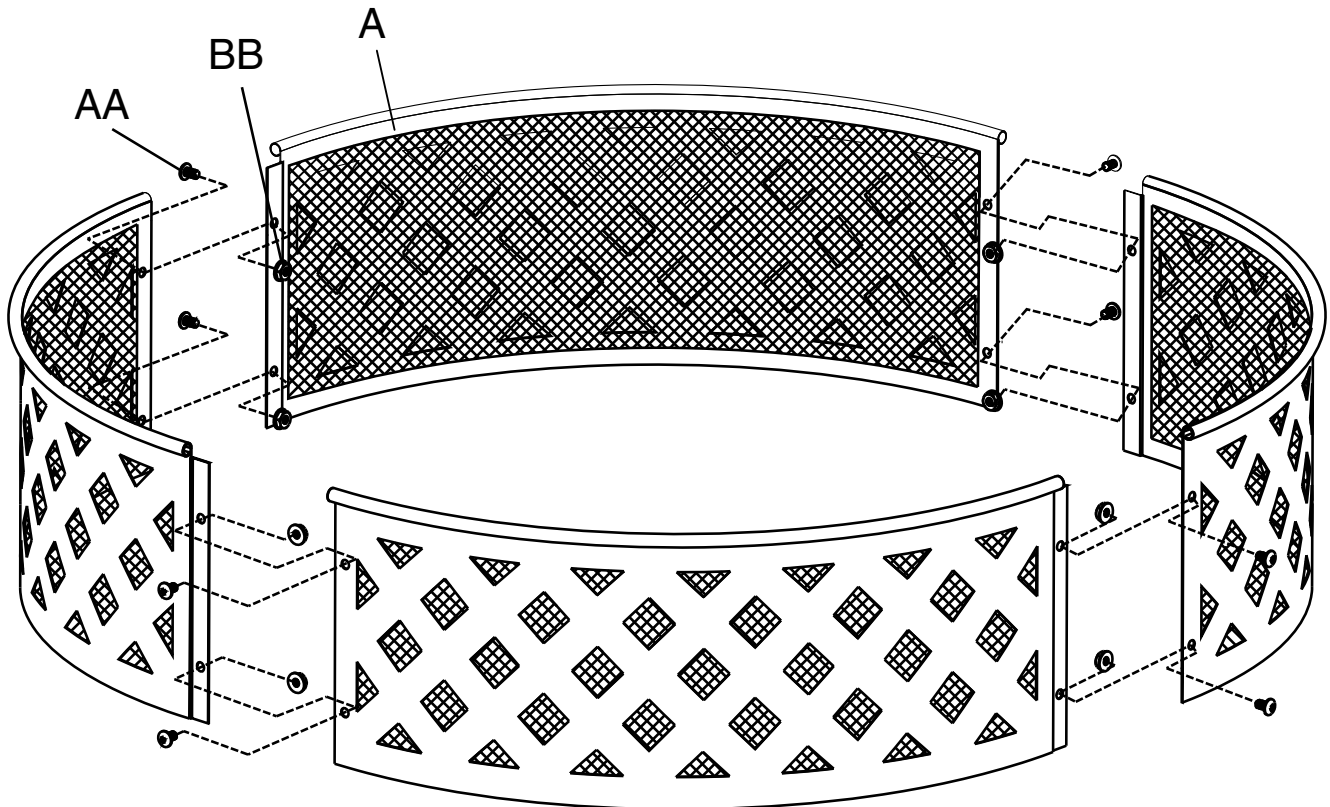

How to use the fire ring

1 Where to use

- Place the fire ring on dirt, stone, gravel or sand. Do not place on combustible surfaces.

2 Add fuel

- Add up to 5 lbs. of kindling and firewood to the fire ring. Use paper or firestarter under the kindling and light with a match. The capacity of the fire ring is 5 lbs. of fuel.

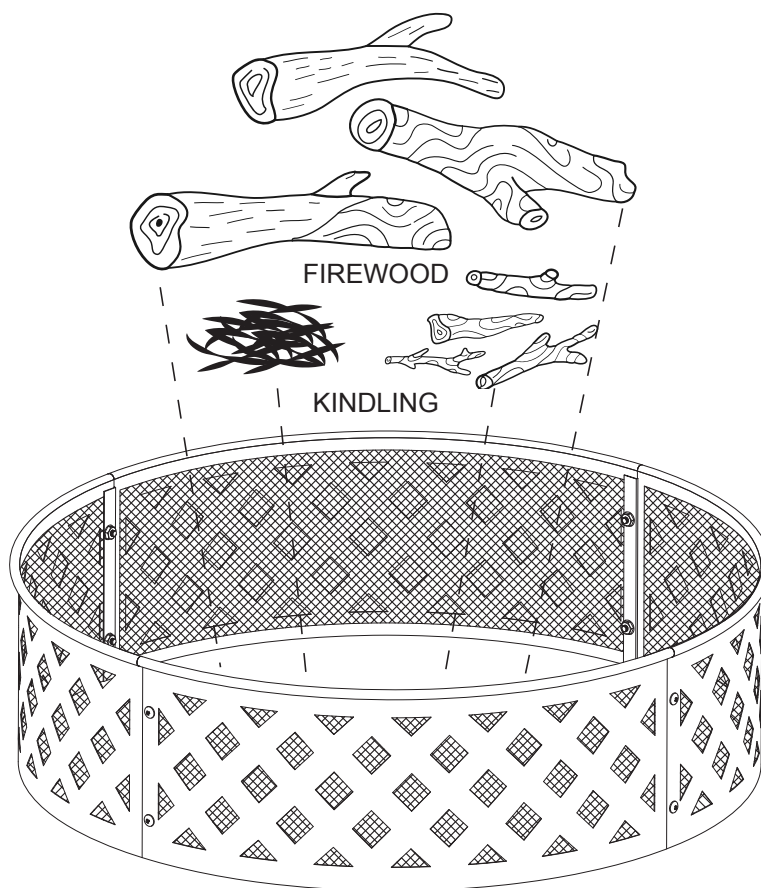

Care and Maintenance

- Clean out ashes after each use only after the fire ring is completely cooled.
- Do not attempt to clean while hot.
- Store the fire ring in a dry place out of the weather.

Replacement Parts List

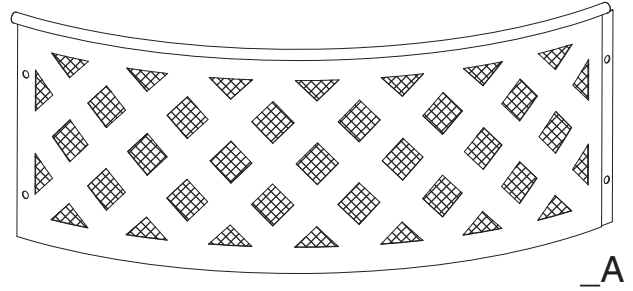

Part	Description	Part #
A	Ring Section	30-01-156
HWP	Hardware Pack	30-09-112
N/A	Instruction Manual	30-10-139



Questions, problems, missing parts? Before returning to the store,
call Hampton Bay Customer Service 8 a.m. - 7 p.m., EST, Monday - Friday, 9 a.m. - 6 p.m., EST, Saturday

1-855-HD-HAMPTON

HAMPTONBAY.COM

Retain this manual for future use.



N.º de Artículo Item # 1002693427

DFC # 1002630433

N.º de modelo OFW279FR

GUÍA DE USO Y CUIDADO

FOGATERO DE EXTERIOR

ESTILO ENREJADO

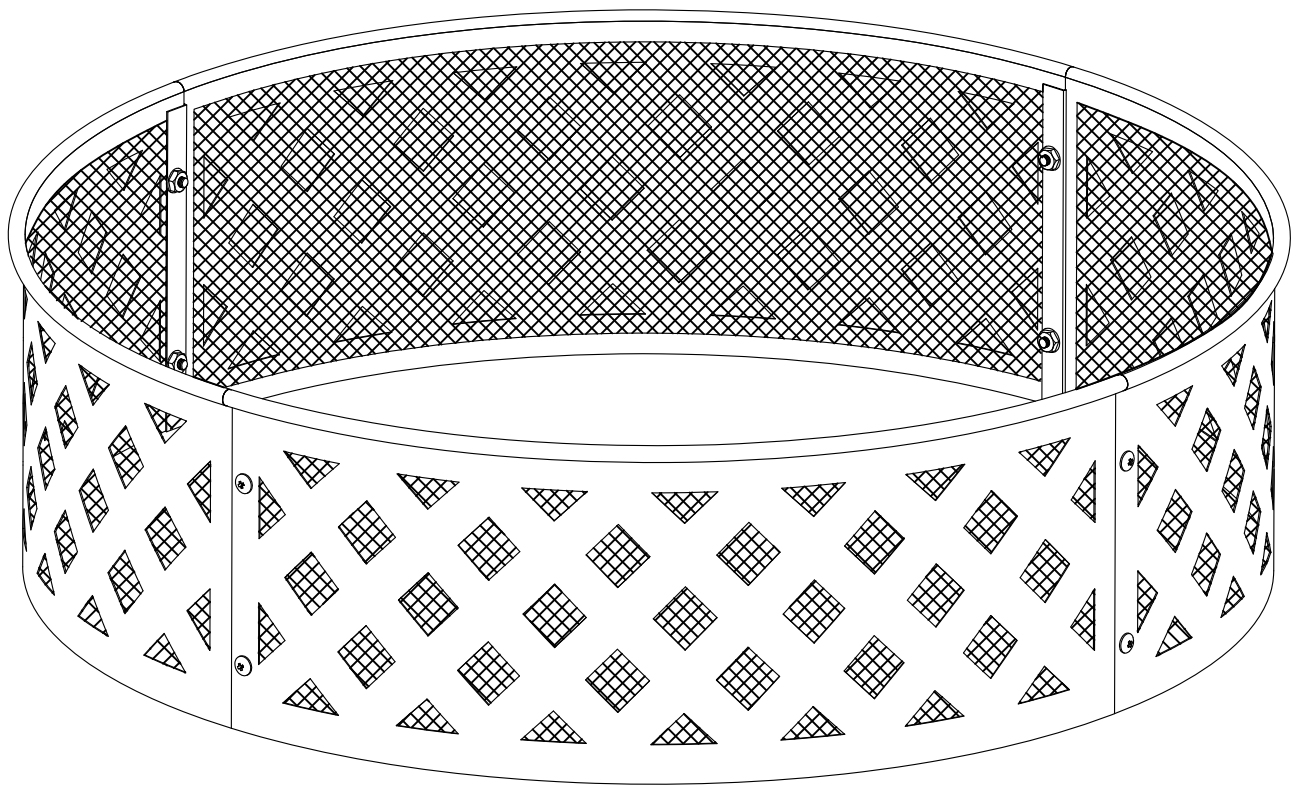

¿Preguntas, problemas, piezas faltantes? Antes de hacer una devolución a la tienda, llame al Servicio de Atención al Cliente de Hampton Bay, de lunes a viernes de 8:00 a. m. a 7:00 p. m. (hora estándar del este) y sábados de 9:00 a. m. a 6:00 p. m. (hora estándar del este).

1-855-HD-HAMPTON

HAMPTONBAY.COM

GRACIAS

Le agradecemos la confianza que ha depositado en Hampton Bay a través de la compra de este fogatero de exterior. Nos esforzamos continuamente por fabricar productos de calidad diseñados para mejorar su hogar. Visite nuestro sitio web para conocer la línea completa de productos disponibles para satisfacer las necesidades de mejora de su hogar. ¡Gracias por elegir Hampton Bay!

Contenido

Contenido.....	9
Información de seguridad.....	9
Preensamblaje.....	10
Herramientas requeridas.....	10
Herramientas y tornillería incluidas.....	10
Contenido del embalaje.....	10

Ensamblaje.....	11
Cómo utilizar el fogatero.....	12
Cuidado y mantenimiento.....	13
Piezas de repuesto.....	13

Información de seguridad

PRECAUCIÓN

Tenga precaución y aplique el sentido común al utilizar el fogatero de exterior. Si no se respetan las advertencias y pautas de seguridad que figuran en este manual, pueden producirse lesiones corporales o daños a la propiedad. Guarde este manual para futura referencia.

-  **ADVERTENCIA:** Este fogatero solo se debe usar al aire libre.
-  **ADVERTENCIA:** Utilícelo sobre piedra, tierra o arena solamente.
-  **ADVERTENCIA:** NO lo use sobre césped, pisos de madera natural o artificial, o asfalto.
-  **ADVERTENCIA:** Mantenga el fogatero de exterior a una distancia mínima de 10 pies de edificios, estructuras, elementos inflamables y vehículos.
-  **ADVERTENCIA:** Nunca utilice el fogatero debajo de ramas que cuelguen a baja altura, pérgolas o aleros de cualquier tipo, incluidos los porches cubiertos.
-  **ADVERTENCIA:** Nunca utilice gasolina, alcohol ni líquidos volátiles para encender o avivar el fuego.
-  **ADVERTENCIA:** Para prolongar la vida útil del producto, mantenga el fuego a una altura respetable y no sobrecargue el fogatero.
-  **ADVERTENCIA:** Solo los adultos deben utilizar este fogatero de exterior.
-  **ADVERTENCIA:** No deje el fogatero desatendido en ningún momento durante el uso.
-  **ADVERTENCIA:** No mueva el fogatero durante el uso.
-  **ADVERTENCIA:** No use el fogatero cuando haya viento.
-  **ADVERTENCIA:** No sobrecargue el fogatero ni lo utilice para quemar basura.
-  **ADVERTENCIA:** Tenga precaución al cuidar el fuego porque las superficies se calientan mucho durante
-  **ADVERTENCIA:** Antes de cada uso, asegúrese de que el fogatero de exterior esté en buenas condiciones.

-  **ADVERTENCIA:** Tenga precaución cuando el fuego se haya apagado. Las superficies permanecerán calientes por un tiempo.
-  **ADVERTENCIA: ¡PELIGRO DE EMISIÓN DE MONÓXIDO DE CARBONO!**
Al encender madera o carbón en lugares cerrados, se desprende monóxido de carbono inodoro que puede causar la muerte. Nunca queme madera ni carbón en el interior de viviendas, vehículos, carpas ni ningún otro lugar cerrado.
-  **ADVERTENCIA:** No intente mover el fogatero una vez que el fuego esté encendido. Asegúrese de que el fogatero esté colocado en la posición correcta antes de encender el fuego.
-  **ADVERTENCIA:** Tenga en cuenta el lugar donde ubicará el fogatero. No lo coloque donde alguien pueda tropezarse con él.
-  **ADVERTENCIA:** Para obtener los mejores resultados, apile la leña en forma de pirámide para encenderla.
-  **ADVERTENCIA:** No utilice leña que mida más de 16 pulg. de largo.
-  **ADVERTENCIA:** El fogatero está destinado a formar un anillo de límite alrededor del fuego, pero no para contener el fuego.
-  **ADVERTENCIA SOBRE LA PROPOSICIÓN 65 DE CALIFORNIA:** Los combustibles utilizados en electrodomésticos que queman madera o carbón, así como los productos de la combustión de tales combustibles, pueden exponerlo a sustancias químicas como el negro de carbón, que según el estado de California, puede provocar cáncer, y el monóxido de carbono, que según el estado de California, puede provocar anomalías congénitas u otros daños reproductivos. Para obtener más información, visite: www.P65Warnings.ca.gov.

Preensamblaje

HERRAMIENTAS REQUERIDAS



Destornillador Phillips
(no incluido)

HERRAMIENTAS Y TORNILLERÍA INCLUIDAS



NOTA: La tornillería no se ilustra a tamaño real.

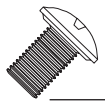

AA



BB

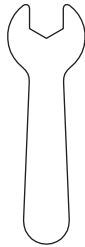

CC

Pieza	Descripción	Cantidad
AA	Perno M6 x 10 mm	8
BB	Tuerca M6	8
CC	Llave inglesa M6	1

CONTENIDO DEL EMBALAJE

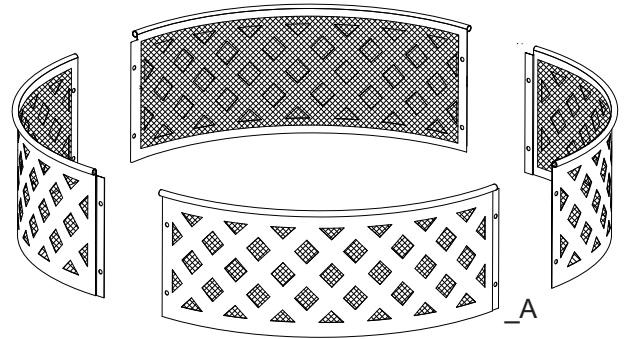

Pieza	Descripción	Cantidad
A	Sección del fogadero	4

Ensamblaje

Ensamblaje de las secciones del fogatero

- Ensamble las cuatro secciones del fogatero (A) juntas utilizando los ocho pernos M6 × 10 mm (AA) y las ocho tuercas M6 (BB). Ajuste los pernos firmemente. Los paneles pueden disponerse en cualquier orden.

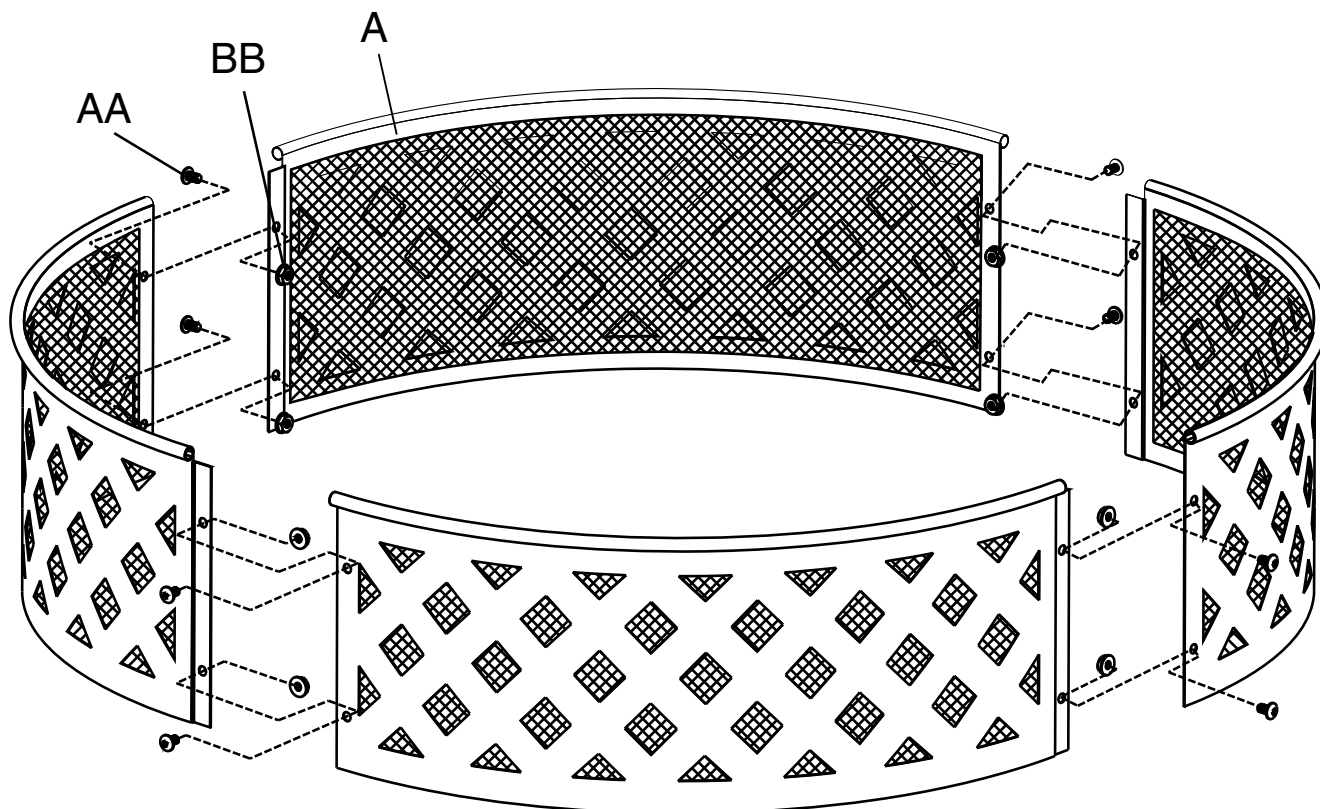

Cómo utilizar el fogatero

1 Ubicación del fogatero

- Ubique el fogatero sobre tierra, piedra, grava o arena. No lo coloque sobre superficies combustibles.

2 Cómo agregar el material combustible

- Agregue hasta 5 lb de astillas y leña en el fogatero. Coloque papel o un medio para encender fuego debajo de las astillas, y enciéndalo con un fósforo. El fogatero tiene una capacidad de 5 lb de material combustible.

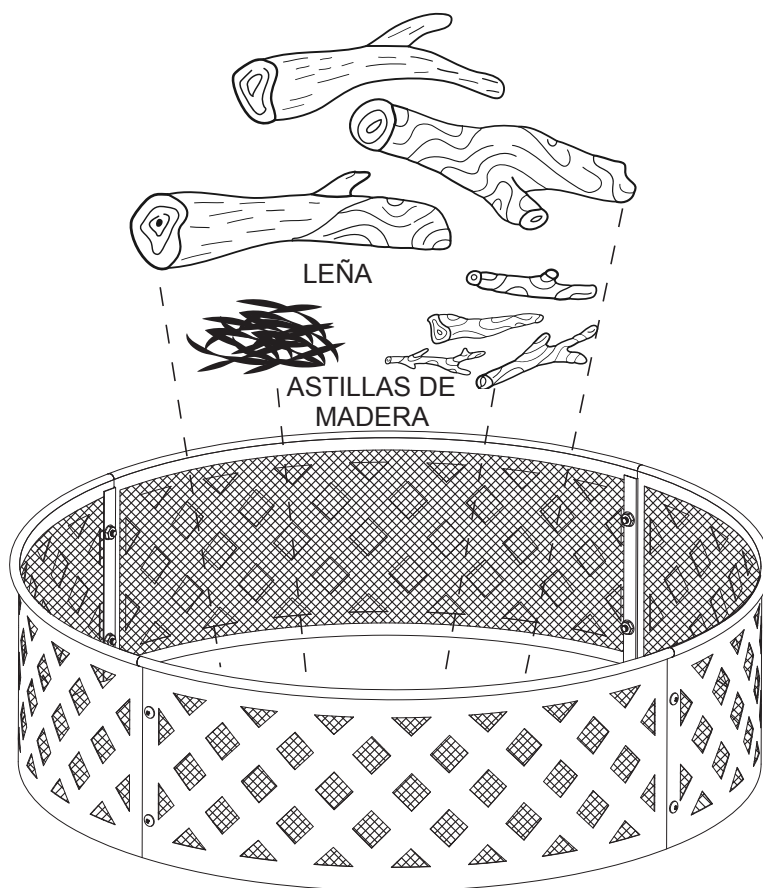

Cuidado y mantenimiento

- Retire las cenizas después de cada uso una vez que el fogatero se haya enfriado por completo.
- No intente limpiarlo cuando esté caliente.
- Guarde el fogatero en un lugar seco y al resguardo de la intemperie.

Lista de piezas de repuesto

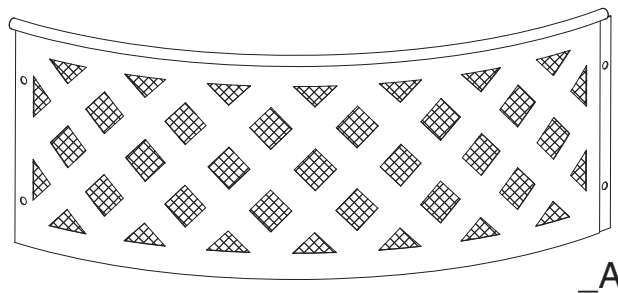

Pieza	Descripción	N.º de pieza
A	Sección del fogatero	30-01-156
HWP	Paquete de tornillería y herramientas	30-09-112
N/A	Manual de instrucciones	30-10-139



¿Preguntas, problemas, piezas faltantes? Antes de hacer una devolución a la tienda, llame al Servicio de Atención al Cliente de Hampton Bay, de lunes a viernes de 8:00 a. m. a 7:00 p. m. (hora estándar del este) y sábados de 9:00 a. m. a 6:00 p. m. (hora estándar del este).

1-855-HD-HAMPTON

HAMPTONBAY.COM

Guarde este manual para consultarlo en el futuro.