

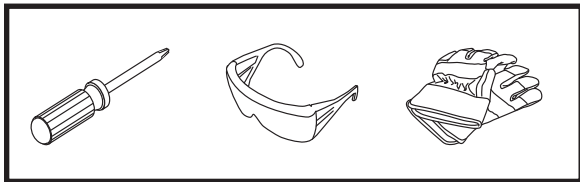

CAUTION / ATTENTION / PRECAUCIÓN

- Maximum weight limit 30 lbs. (14 kg), evenly distributed over shelf.
- Shelf not intended for storage of flammable or caustic chemicals.
- **DO NOT** drop objects on shelf.
- Shelf is not intended for storage of fragile items.
- Suncast is not responsible for damage caused by weather or misuse.
- Poids maximum : 30 lb (14 kg), uniformément réparti sur la tablette.
- Cette tablette n'a pas été conçue afin d'entreposer des produits inflammables ou des produits chimiques corrosifs.
- **NE PAS** laisser d'objets tomber sur la tablette.
- La tablette n'est pas destinée au rangement d'objets fragiles.
- Suncast décline toute responsabilité en cas de dégats provoqués par des intempéries ou par tout mauvais usage.
- Límite máximo de peso 30 libras (14 kg), distribuidas uniformemente en el estante.
- La repisa no está diseñada para almacenar substancias inflamables o químicos cáusticos.
- **NO** deje caer objetos sobre la repisa.
- La repisa no ha sido diseñada para almacenar elementos frágiles.
- Suncast no se hace responsable por daños causados por condiciones del tiempo o mal uso de la repisa.



www.suncast.com



1-800-846-2345 or 1-630-879-2050.
1-800-846-2345 ou le 1-630-879-2050.
1-800-846-2345 o al 1-630-879-2050.

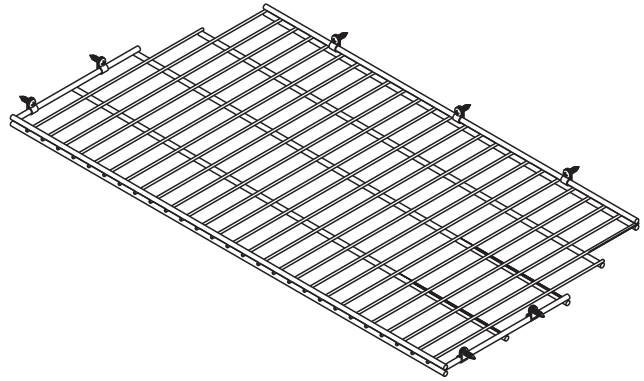

BMSA7S Shelf Kit ASSEMBLY INSTRUCTIONS

BMSA7S Trousse de tablettes INSTRUCTIONS D'ASSEMBLAGE

Equipo de repisa BMSA7S INSTRUCCIONES PARA EL ARMADO

Before You Begin / Avant de commencer / Antes de comenzar

- **Read instructions thoroughly prior to assembly.**
This kit contains parts that can be damaged if assembled incorrectly or in the wrong sequence. Suncast is not responsible for replacing parts damaged due to incorrect assembly.
- **Check for all parts before you begin assembly.**
- **Lisez les instructions avant de procéder au montage.**
Cette trousse contient des pièces qui peuvent être endommagées si elles sont assemblées de manière incorrecte ou dans le mauvais ordre. Suncast ne peut être tenu responsable du remplacement des pièces endommagées ou perdues en raison d'un assemblage incorrect.
- **Vérifiez toutes les pièces avant de commencer l'assemblage.**
- **Lea completamente las instrucciones antes de iniciar el armado.**
Este kit contiene piezas que pueden dañarse si se arman incorrectamente o en la secuencia equivocada. Suncast no será responsable del reemplazo de piezas dañadas debido a conexiones incorrectas.
- **Verifique que tenga todas las piezas antes de comenzar el armado.**

Quality Control Number:
Numéro de contrôle de qualité :
Número de control de calidad:

Parts / Pièces / Piezas

A

Shelf
Tablette
Repisa
x1

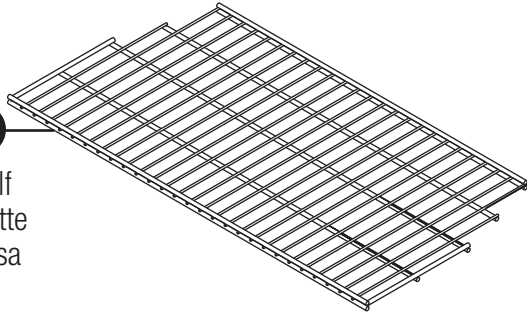

B

Plastic Clamp
Pince en plastique
Pinza de plástico
x8

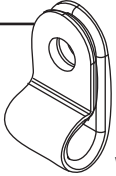

C

.75" Screw
Vis de 1,91 cm
(0,75 po)
Tornillo de 0,75 pulg.
x8



Extra hardware provided. / Quincaillerie supplémentaire fournie. / Se incluyen elementos de fijación adicionales.

1

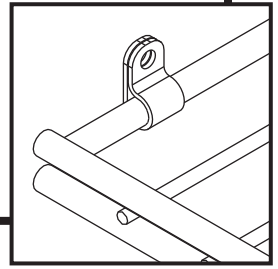
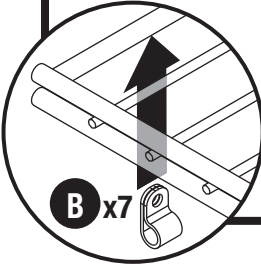
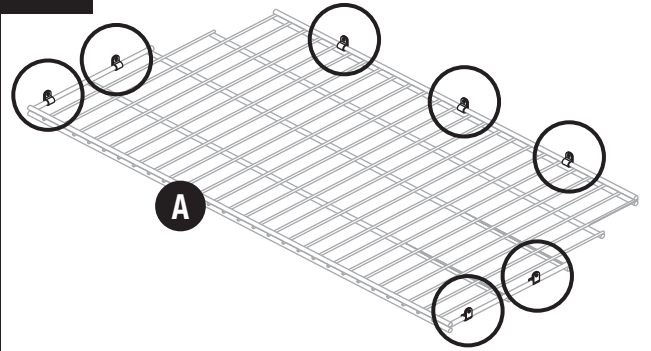

Install plastic clamps (B) onto shelf (A) as shown. / Installez les pinces en plastique (B) sur l'étagère (A) comme illustré. / Instale pinzas de plástico (B) en el estante (A) como se muestra.

2

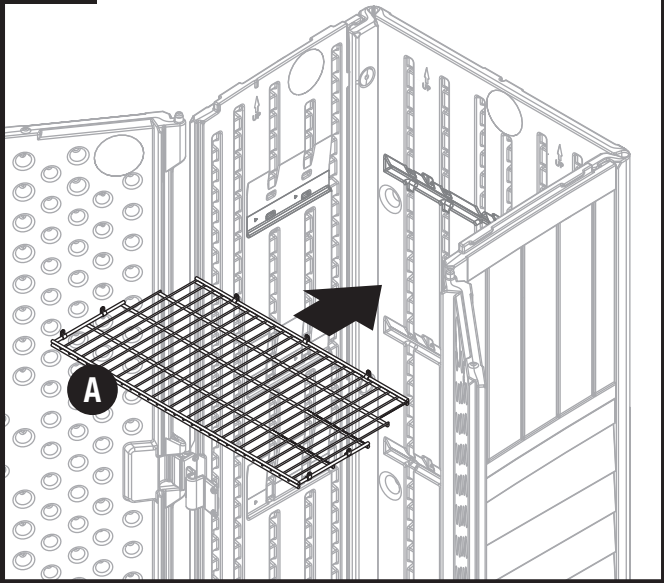

3

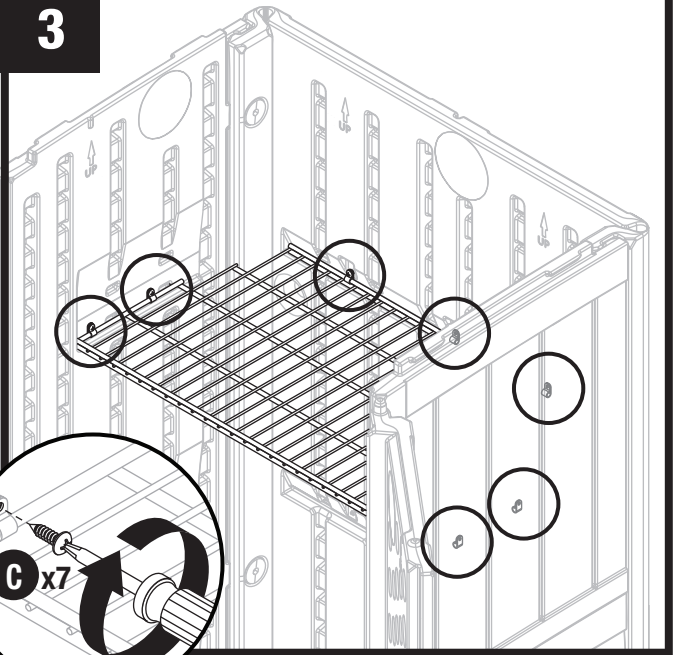

Place shelf (A) into shed. **Note:** For clarity, illustration is shown with shed roof removed. / Placez la tablette (A) dans la remise. **Remarque :** Pour plus de clarté, le toit de la remise n'apparaît pas sur l'illustration. / Coloque el estante (A) en el cobertizo. **Nota:** La ilustración del cobertizo no tiene techo para fines de claridad.

Secure using screws (C). / Fixez à l'aide des vis (C). / Fije con tornillos (C).