

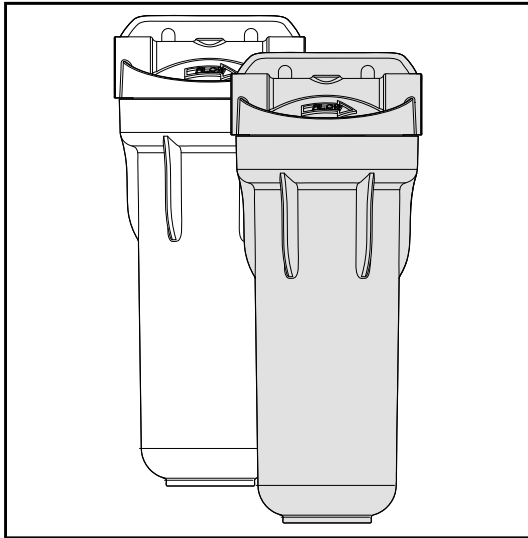

293 Wright St. • Delavan, WI 53115

Phone: 800.937.6664

www.omnifilter.com



Models OBI Series A, OB5 Series A & RI2 Series A

Complete Household Water Filter

INSTALLATION INSTRUCTIONS

English Pages 2-5

Replacement Parts Page 5

Modelos OBI serie A, OB5 serie A y RI2 serie A

Filtro de agua completo para uso doméstico

INSTRUCCIONES DE INSTALACIÓN

Español Páginas 7-10

Piezas de Repuesto Pagina 10

Modèles OBI série A, OB5 série A & RI2 série A

Filtre à eau domestique complet

INSTRUCTIONS D'INSTALLATION

Français Pages 11-14

Pièces de Rechange Page 14

Tools and Fittings Required

- Pencil
- 2 Adjustable wrenches or pipe wrenches
- File
- Safety glasses
- Pipe cutter or hacksaw
- Pipe threader
- Appropriate fittings and pipe to install filter
- 3/4-inch compression fittings for copper pipe
- Teflon® tape

NOTES:

- Galvanized fittings must be used with galvanized pipe.
- Use Teflon® Tape for threaded connections

Herramientas y conexiones necesarias

- Lápiz
- 2 llaves ajustables o llaves para tubos
- Lima
- Gafas de seguridad
- Cortador de tubos o sierra para cortar metales
- Roscadora de tubos
- Conexiones y tubos adecuados para instalar el filtro
- Conexiones a compresión de 3/4 de pulgada para tuberías de cobre
- Cinta de Teflon®

NOTAS:

- Las tuberías galvanizadas deben usar conexiones galvanizadas.
- Use cinta de Teflon® en las conexiones roscadas.

Outils et raccords nécessaires

- Crayon de bois
- 2 clés à molettes ou clés à tube
- Lime
- Lunettes de sécurité
- Coupe-tube ou scie à métaux
- Filière à tuyaux
- Raccords et tuyaux appropriés pour l'installation du filtre
- Raccord à compression de 3/4 po pour tuyau de cuivre
- Ruban Téflon®

REMARQUES :

- Les raccords galvanisés doivent être utilisés sur des tuyaux galvanisés.
- Mettez du ruban Téflon® sur les raccords filetés.

For further operating, installation, parts or maintenance assistance:

Call OMNIFILTER Customer Service at:
800.937.6664

Para mayor información sobre la operación, instalación o el mantenimiento:

Llame al Servicio al Cliente de OMNIFILTER:
800.937.6664

Pour de tout autre renseignement concernant le fonctionnement, l'installation ou l'entretien :

Appelez le service à la clientèle en composant le : 800.937.6664

OPERATING SPECIFICATIONS

Pressure Range:	25–125 psi (1.7–8.62 bar)
Temperature Range:	40°F–100°F (4.4°C–38°C)
Rated Flow*:	10 gpm @ 1 psi drop (38 Lpm @ 0.07 bar)

* Rated flow without cartridge. Performance will vary with type of cartridge used.

PRECAUTIONS

Carefully read and follow instructions.

⚠ WARNING Do not use with water that is microbiologically unsafe or of unknown quality without adequate disinfection before or after the system.

CAUTION Filter must be protected against freezing, which can cause cracking of the filter and water leakage.

CAUTION The rubber o-ring provides the water-tight seal between the cap and the bottom of the housing. It is important that the o-ring be properly seated in the groove above the threads of the housing or a water leak could occur.

CAUTION Because of the product's limited service life and to prevent costly repairs or possible water damage, we strongly recommend that the bottom of all plastic housings be replaced every five years for clear and every ten years for opaque. If the bottom of your housing has been in use for longer than this period, it should be replaced immediately. Date the bottom of any new or replacement housing to indicate the next recommended replacement date.

CAUTION Do not use electrical heating tape on this unit.

NOTES:

- This filter housing does not include a filter cartridge.
- For cold water use only.
- The contaminants or other substances removed or reduced by this water treatment device are not necessarily in your water. Ask your local water municipality for a copy of their water analysis, or have your water tested by a reputable water testing lab.
- Do not install where system will be exposed to direct sunlight.
- Filter cartridge life varies depending on filter type, usage, and water conditions.
- The replacement filter cartridge used with this system has a limited service life. Changes in taste, odor, or flow of the water being filtered indicate that the cartridge should be replaced.
- Use only OMNIFILTER replacement cartridges.
- This installation must comply with all applicable state and local regulations.
- Use only Teflon® tape without adhesive backing to seal joints. Do not use pipe compound ("pipe dope"), sticks, or similar compounds with this unit; they contain petroleum derivatives which will cause crazing and cracking of the plastic in the filter housing.
- Use only soap and water to clean filter housing and components.
- Do not use aerosol sprays (bug spray, cleaning fluids, etc.) near the filter. They contain organic solvents which will cause crazing and cracking of the plastic in the filter housing.

- After prolonged periods of non-use, such as a vacation, it is recommended that the system be flushed thoroughly. Let water run for 5-6 minutes before using.
- Do not use a torch or open flame near the unit.
- Some harmless bacteria may attack cellulose media cartridges (such as the TO1 or RS1). If your cartridge seems to disintegrate or develops a musty or moldy odor, switch to a synthetic media cartridge or consult the manufacturer.
- Wear safety glasses during installation.

INSTALLATION INSTRUCTIONS

NOTE:

- Please read all instructions, specifications, and precautions before installing and using this filter.
- For installation on standard 1/2-inch or 3/4-inch main water line (galvanized, copper or plastic pipe).
- Use only Teflon® tape for fitting housing connections.
- Install filter cartridge in filter housing according to the filter cartridge replacement instructions (page 4) before proceeding with installation. See *Filter Cartridge Selection Guide* on page 5 to determine the best cartridge for your filtration needs.
- Install filter after water meter or pressure tank.
- Numbered diagrams correspond with numbered steps.

Installation

1. (A) Turn off cold water supply and (B) open nearest faucet to release pressure in pipes before starting installation. (C) Apply about 6-inches of Teflon® tape in clockwise direction to pipe threads of each adapter. Install cartridge in OB1 or OB5 per filter cartridge replacement instructions on page 4.

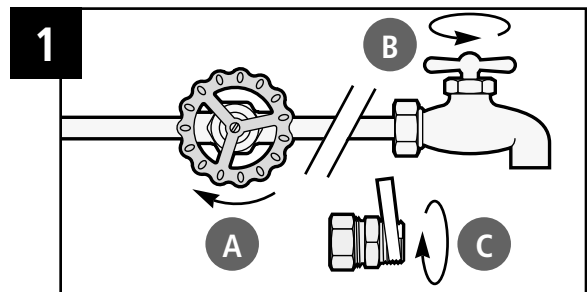

2. (D) Align filter assembly with ends of pipe, making certain the water flow is in the direction marked on the cap. (E) Use integral bracket cap as a template to mark screw locations on wall. Insert mounting screws into wall. Leave a space between the head of the screw and the wall to slip bracket onto screws.

NOTE: Allow 1½-inches (33 mm) clearance below housing to enable filter cartridge changes.

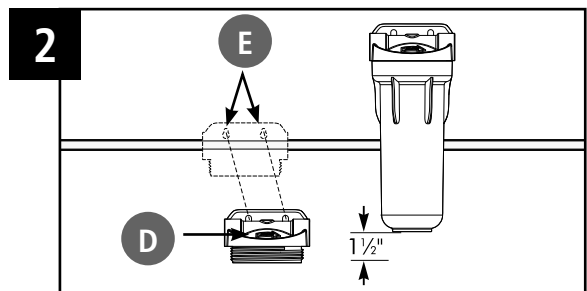

3. (F) Assemble all fittings. Start adapters into cap by hand. Use a wrench to tighten firmly. **DO NOT OVER-TIGHTEN.**
(G) Remove compression nuts from fittings.
4. (H) Measure length across assembled fittings and subtract 1-inch for 3/4-inch pipe or 1½-inches for 1/2-inch pipe. Mark section of pipe to be removed.
NOTE: Approximately 6-inches will be removed for 3/4-inch pipe.
(I) Using a pipe cutter or hacksaw, cut pipe and remove marked section. File or sand sharp edges on remaining pipe.
5. (J) Slip a brass compression nut and (K) a brass ferrule onto each end of 3/4-inch pipe.
6. (L) Spread ends of pipe apart to install filter assembly. Using two adjustable wrenches, hold inlet adapter securely with one wrench and tighten with second wrench. Repeat process for outlet adapter. If using mounting bracket, be sure to slip bracket over screws in wall (see step 2).
7. (M) Slowly turn on water supply to allow filter to fill with water, (N) then depress red pressure-relief button on top of cap to release trapped air. Check for leaks before leaving installation. (O) Open nearest faucet and flush cartridge for 5 minutes.

CAUTION If water pipes are used to ground electrical systems, appliances or phones, be certain to install a jumper wire. Contact a qualified electrician with any questions about your home's electrical system.

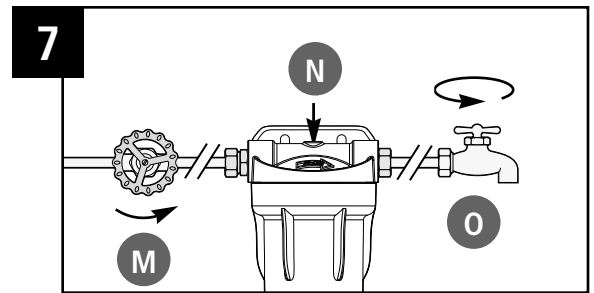
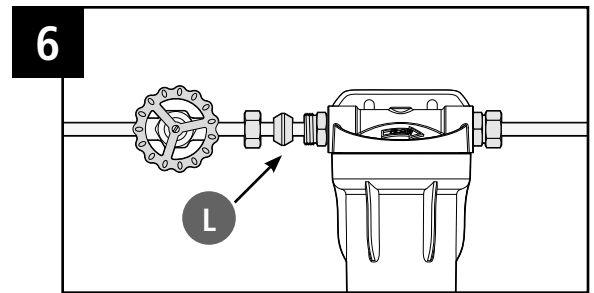
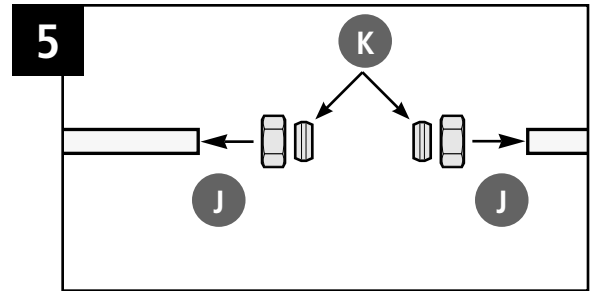
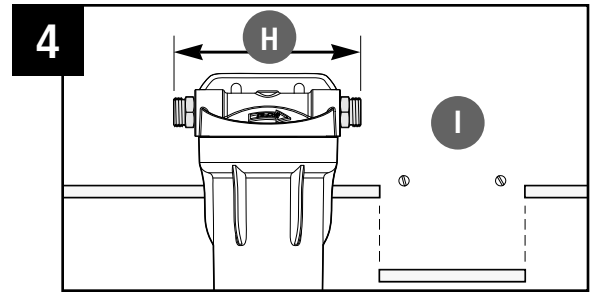
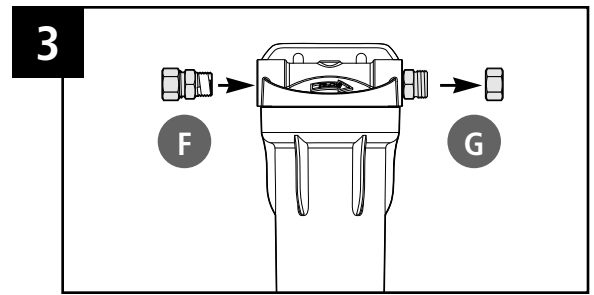

FILTER CARTRIDGE REPLACEMENT

- A) (1) Turn off water supply to filter. (2) Depress red pressure-relief button to release trapped air. (3) Remove bottom of housing.

NOTE: If turning off water supply to the filter will also turn off water supply to the rest of the home, be sure to fill a bucket of water first to allow you to clean the housing after it has been removed.

- B) (4) Locate and remove large o-ring, wipe clean of lubricant and set aside. (5) Discard used cartridge. Rinse out bottom of housing and fill about 1/3 full with water. Add about 2 tablespoons of bleach and scrub cap and bottom of housing with nonabrasive sponge or cloth. Rinse thoroughly. Check o-ring for damage. If cut, scratched, or stretched, replace it with a new one. If the o-ring is in good condition, (4) lubricate it with clean silicone grease, insert it back into groove and smooth into place with finger.

NOTE: This step is important to ensure proper housing seal. Make sure o-ring is seated level in the groove.

- (5) Insert new cartridge over standpipe in bottom of housing.

- C) (6) Screw bottom of housing onto the cap and hand-tighten. DO NOT OVER-TIGHTEN. Make certain cap standpipe slips into cartridge. (7) Turn on water supply slowly to allow filter to fill with water. (8) Depress red pressure-relief button to release trapped air. Flush cartridge for 10 minutes or according to cartridge instructions before use.

Check for leaks before leaving installation.

NOTE: After installation, flush the cartridge for 10 minutes or according to cartridge instructions before using the water.

NOTE: Use only genuine OMNIFILTER replacement cartridges for best results. Failure to use OMNIFILTER replacement cartridges will void your warranty.

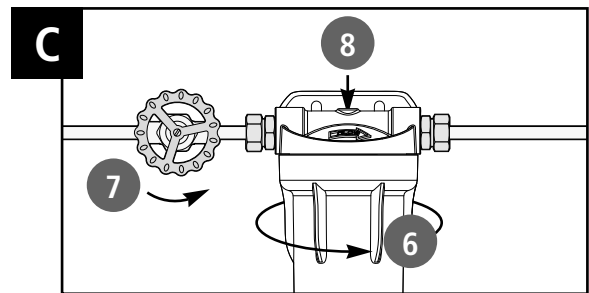
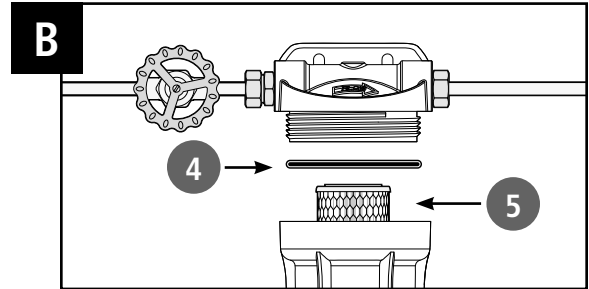
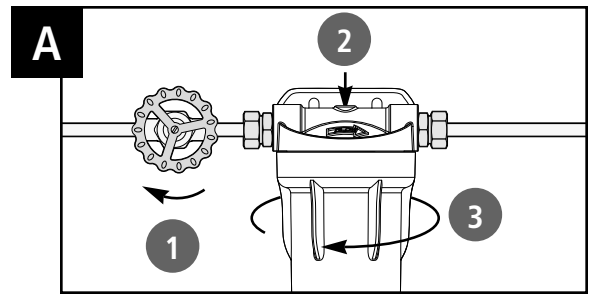

TROUBLESHOOTING

Leaks between cap and bottom of housing:

1. Turn off water supply and press the red pressure-relief button. Remove bottom of housing.
2. Clean and lubricate o-ring with silicone grease. Also, clean the groove where the o-ring seats. Place o-ring back in groove below the threads. Screw bottom of housing onto cap and hand-tighten. DO NOT OVER-TIGHTEN.
NOTE: Replace o-ring if leak persists or if o-ring appears worn or damaged. Replace o-ring every two years.
3. Turn on water supply. If leak persists, or if there are other leaks on the system, turn off water supply. Call OMNIFILTER Customer Service at 800.937.6664.

Leaks on inlet/outlet connections:

1. Turn off water supply. For brass fittings, tighten nut snugly about 1/2-turn with a wrench.
2. Turn on water supply. If leaks persist, or if there are other leaks on system, turn off water supply. Call OMNIFILTER Technical Support at 800.937.6664.

REPLACEMENT PARTS





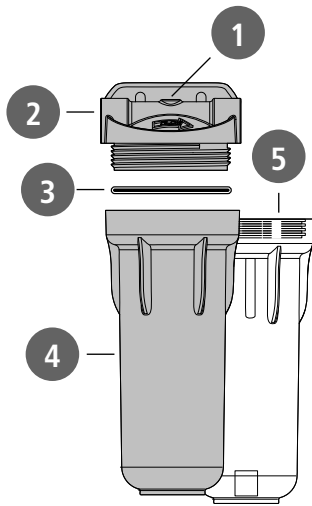

1. 144802 PR Button Kit
2. 154397 Blue Cap
3. 151120 O-ring
4. 153229 Blue Housing
5. 153203 Clear Housing
6. 150295 Housing Wrench (not included, not shown)
7. 150580 Screw Kit (not shown)

For replacement parts, contact your nearest retailer or go to www.omnifilter.com.

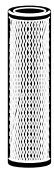

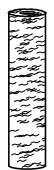
The OB1, OB5 and R12 are covered by a limited 5 year warranty. See warranty for details.

Contact your local area retailer for replacement cartridge pricing.

OMNIFILTER REPLACEMENT CARTRIDGES							
Cartridge							
Media	Carbon Wrap	String Wound	Polyspun	Pleated Cellulose	String Wound	String Wound	String Wound
Reduces Sediment	5 Micron*	5 Micron*	10 Micron*	20 Micron*	20 Micron*	20 Micron*	40 Micron*
Reduces Chlorine Taste & Odor	yes	no	no	no	no	no	no
Filter Capacity	15,000 gal 3 months	15,000 gal 3 months	10,000 gal 2 months	15,000 gal 3 months	15,000 gal 3 months	15,000 gal 3 months	15,000 gal 3 months
Recommended Flow Rate	5 gpm 19 Lpm	5 gpm 19 Lpm	5 gpm 19 Lpm	5 gpm 19 Lpm	5 gpm 19 Lpm	5 gpm 19 Lpm	5 gpm 19 Lpm
Well Water Use	No	Yes	Yes	No	Yes	Yes	Yes

*Nominal: Smaller micron rating equals finer filtration.

†Not performance Tested or Certified by NSF in these housings.

ESPECIFICACIONES DE FUNCIONAMIENTO

Presión de funcionamiento: 25–125 psi (1.7–8.62 bar)
Gama de temperatura: 4.4°C–38°C (40°F–100°F)
Caudal nominal*: 10 gpm @ 1 psi drop (38 Lpm @ 0.07 bar)

*Caudal nominal sin cartucho. El rendimiento variará según el tipo de cartucho que se use.

PRECAUCIONES

Lea y siga detenidamente todas las instrucciones.

⚠ ADVERTENCIA No lo utilice con agua que sea microbiológicamente peligrosa o de calidad desconocida sin usar una desinfección adecuada, antes o después del sistema.

PRECAUCIÓN Debe proteger el filtro contra la congelación, la cual puede causar resquebrajaduras en el filtro y pérdida de agua.

PRECAUCIÓN La junta en O de goma suministra un sello hermético entre la tapa y el fondo del portafiltro. Es importante que la junta esté bien asentada en la ranura más arriba de las roscas del portafiltro sino podría haber pérdidas de agua.

PRECAUCIÓN Debido a la duración de servicio limitada del producto y para evitar reparaciones costosas o posibles daños debidos al agua, recomendamos encarecidamente que se reemplace el fondo de los portafiltros de plástico cada cinco años, si son transparentes, y cada diez años si son opacos. Si el fondo de su portafiltro ha estado en servicio un tiempo mayor que este período, debe reemplazarse inmediatamente. Feche el fondo de todo portafiltro nuevo o de repuesto para indicar la próxima fecha recomendada de reemplazo.

PRECAUCIÓN No utilice cinta de calefacción eléctrica en esta unidad.

NOTAS:

- Este portafiltro no incluye un cartucho filtrante.
- Para uso únicamente con agua fría.
- Los contaminantes u otras sustancias eliminadas o reducidas por este dispositivo de tratamiento de agua no están necesariamente en su agua. Solicite al servicio de agua potable de su municipalidad una copia de sus pruebas de agua o haga que un laboratorio de prueba de agua de reputación le pruebe su agua.
- No lo instale en un lugar donde el sistema estará expuesto a la luz solar directa.
- La duración del cartucho filtrante varía según el tipo de filtro, el uso y el estado del agua.
- El cartucho filtrante de repuesto que se usa con este sistema tiene una duración de servicio limitada. Los cambios en el sabor, olor y caudal del agua filtrada indican que se debe cambiar el cartucho.
- Use sólo cartuchos de repuesto OMNIFILTER.
- Esta instalación debe cumplir con todas las leyes y reglamentos locales y estatales.
- Use sólo cinta de Teflon® sin respaldo adhesivo para sellar las juntas. No use compuestos para tubería ("aditivo para tuberías"), barras, ni compuestos similares en esta unidad; éstos contienen derivados de petróleo que pueden agrietar y resquebrajar el plástico del portafiltro.

- Use sólo jabón y agua para limpiar el portafiltro y sus componentes.
- No utilice rociadores de aerosol (matainsectos, líquidos de limpieza, etc.) cerca del filtro. Éstos contienen disolventes orgánicos que pueden agrietar y resquebrajar el plástico del portafiltro.
- Después de períodos prolongados sin uso, como por ejemplo durante las vacaciones, se recomienda que se limpie bien el sistema con una descarga de agua. Deje correr el agua durante 5 a 6 minutos antes de usarla.
- No utilice un soplete ni mantenga una llama descubierta cerca de la unidad.
- Algunas bacterias inofensivas pueden atacar los cartuchos de material de celulosa (tales como el TO1, RS1). Si su cartucho se desintegra o produce un olor a humedad o moho, cámbielo por un cartucho de material sintético o consulte con el fabricante.
- Lleve anteojos de seguridad durante la instalación.

INSTRUCCIONES DE INSTALACIÓN

NOTAS:

- Lea todas las instrucciones, especificaciones y precauciones antes de instalar y usar el filtro de agua.
- Para instalación en tuberías de agua (galvanizadas, de cobre o de plástico) de 12 ó 19 mm (1/2 ó 3/4 de pulgada).
- Use sólo cinta de Teflon® para encajar las conexiones del portafiltro.
- Instale el cartucho filtrante en el portafiltro según las instrucciones de reemplazo del cartucho filtrante (página 9) antes de continuar con la instalación. Vea la Guía de selección de cartuchos filtrantes en la página 10 para determinar el cartucho que se adapte mejor a sus necesidades de filtración.
- Instale el filtro posterior al medidor de agua o tanque de presión.
- El número de los dibujos corresponde con el número de los pasos.

Instalación

1. (A) Corte el abastecimiento de agua (B) y abra la llave del grifo de agua fría más cercana para descargar la presión en las tuberías antes de comenzar la instalación. (C) Aplique aproximadamente 152 mm (6 pulgadas) de cinta de Teflon® alrededor de las roscas de tubería de cada adaptador en el sentido horario. Instale el cartucho en el OB1 u OB5 según las instrucciones de reemplazo de los cartuchos filtrantes en la página 9.

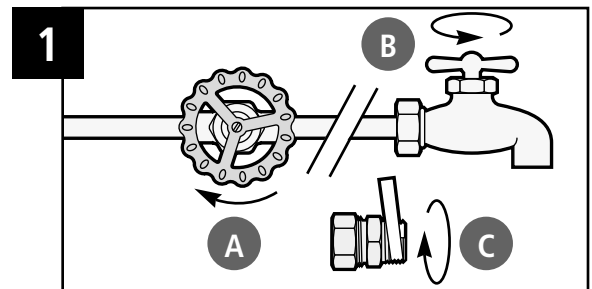

INSTRUCCIONES DE INSTALACIÓN CONTINUADO

2. (D) Alinee el ensamblaje del filtro con los extremos del tubo, asegurándose de que el flujo de agua sea en el sentido marcado en la tapa. (E) Use la tapa integrada del soporte como plantilla para marcar la posición de los tornillos en la pared. Introduzca los tornillos de montaje en la pared. Deje un espacio entre la cabeza del tornillo y la pared para deslizar el soporte en los tornillos.

NOTA: Deje un espacio de 33 mm (1 ½ pulgadas) debajo del portafiltro para permitir los cambios de cartucho filtrante.

3. (F) Ensamble todas las conexiones. Introduzca los adaptadores a la tapa a mano. Utilice una llave para apretarlos firmemente. **NO APRIETE DEMASIADO.**

(G) Quite las tuercas de compresión de las conexiones.

4. (H) Mida la distancia entre las conexiones ensambladas y reste 25 mm (1 pulgada) en los tubos de ¾ de pulgada o 38 mm (1 ½ pulgada) en los de ½ pulgada. Marque el segmento del tubo que va a quitar.

NOTA: Se quitarán aproximadamente 152 mm (6 pulgadas) en los tubos de ¾ de pulgada. (I) Use un cortador de tuberías o sierra para cortar metales para cortar el tubo y quite el segmento marcado. Lime o lije los bordes afilados del tubo restante.

5. (J) Deslice una tuerca de compresión de latón y (K) una férula de latón en cada extremo del tubo de ¾ de pulgada.

6. (L) Será necesario apartar los extremos del tubo para instalar el conjunto del filtro. Use dos llaves ajustables para sujetar firmemente el adaptador de entrada con una y apretar la tuerca con la otra. Repita el procedimiento para el adaptador de salida.

NOTA: Si usa un soporte de montaje, asegúrese de deslizar el soporte sobre los tornillos en la pared (vea el paso 2).

7. (M) Abra lentamente el suministro de agua al filtro, (N) y para oprima el botón de descarga de presión rojo en la tapa para soltar el aire atrapado. Compruebe que no haya pérdidas antes de dejar la instalación. (O) Abra el grifo más cercano y deje correr el agua durante 5 minutos.

PRECAUCIÓN Si las tuberías de agua se usan para conectar a tierra el sistema eléctrico, electrodomésticos o teléfonos, asegúrese de instalar un puente de alambre. Póngase en contacto con un electricista calificado si tiene cualquier pregunta sobre el sistema eléctrico de la casa.

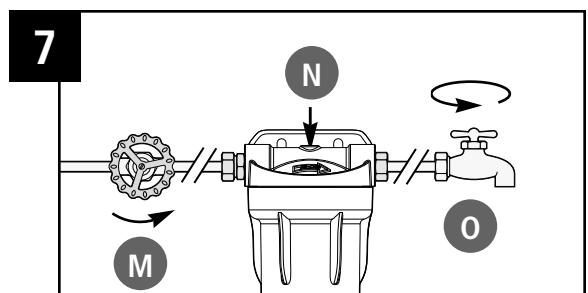
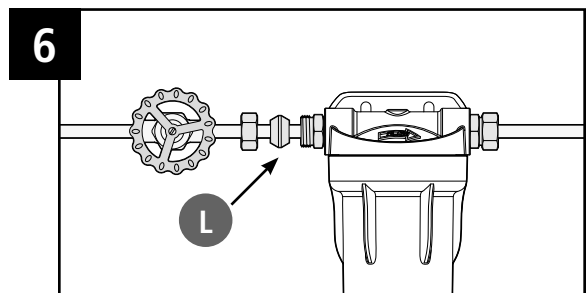
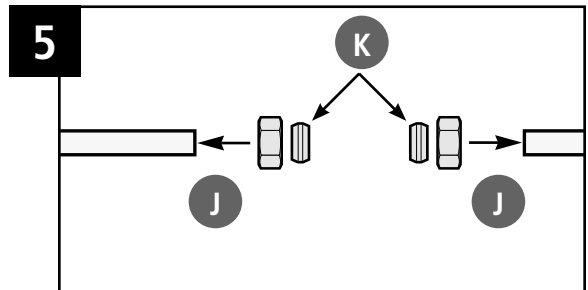
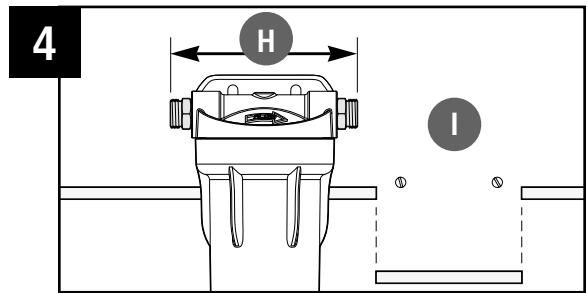
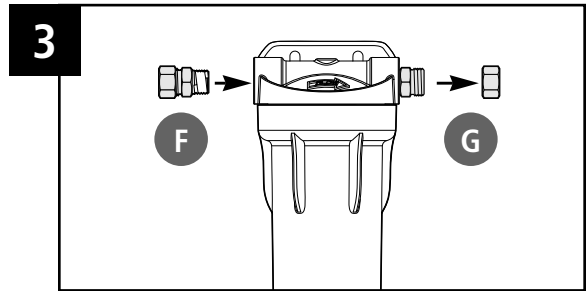
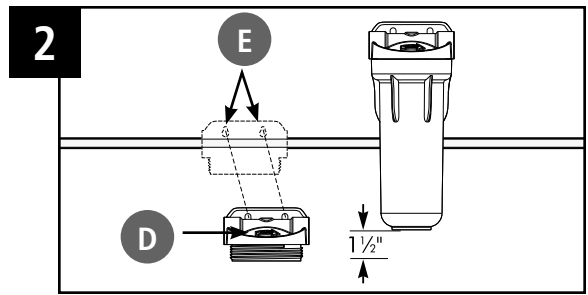

REEMPLAZO DEL CARTUCHO FILTRANTE

- A) (1) Corte el suministro de agua al filtro. (2) Oprima el botón de descarga de presión de color rojo en la parte superior del filtro. (3) Quite la base del portafiltro.
- NOTA:** Si al cortar el suministro de agua al filtro también va a cortar el abastecimiento de agua al resto de su casa, asegúrese primero de llenar un balde de agua que le permita limpiar el portafiltro una vez que lo haya quitado.
- B) (4) Ubique y quite la junta en O grande, límpiela de lubricante y déjela a un lado. (5) Deseche el filtro usado. Enjuague el fondo del portafiltro y llénela un 1/3 de agua. Añada 2 cucharadas de blanqueador y frote la tapa y el fondo del portafiltro con una esponja o paño no abrasivos. Enjuague bien. Verifique que la junta en O no esté dañada. Si tiene cortes, rasguños, o está alargada, reemplácela con una nueva. Si la junta en O está en buenas condiciones, (4) lubríquela con grasa de silicona, y luego introdúzcala en la ranura y alísela en su sitio con los dedos. Introduzca el cartucho nuevo en el tubo vertical ubicado en el fondo del portafiltro.
- NOTA:** Este paso es importante para asegurar un sello adecuado del portafiltro. Asegúrese de que la junta en O esté asentada a nivel en la ranura.
- (5) Introduzca el cartucho nuevo en el tubo vertical ubicado en el fondo del portafiltro.
- C) (6) Atornille el fondo del portafiltro a la tapa y apriételo a mano. NO APRIETE DEMASIADO. Asegúrese de que el tubo vertical de la tapa encaje en el cartucho. (7) Abra lentamente el suministro de agua para dejar que el filtro se llene de agua. (8) Oprima el botón de descarga de presión de color rojo para soltar el aire atrapado. Antes de usar el cartucho, deje correr el agua por el cartucho durante 10 minutos o según las instrucciones del cartucho.

Compruebe que no haya pérdidas antes de dejar la instalación.

NOTA: Antes de usar el cartucho, deje correr el agua por el cartucho durante 10 minutos o según las instrucciones del cartucho.

NOTA: Use únicamente cartuchos de repuesto OMNIFILTER legítimos para obtener los mejores resultados. El incumplimiento de usar cartuchos de repuesto OMNIFILTER anulará la garantía.

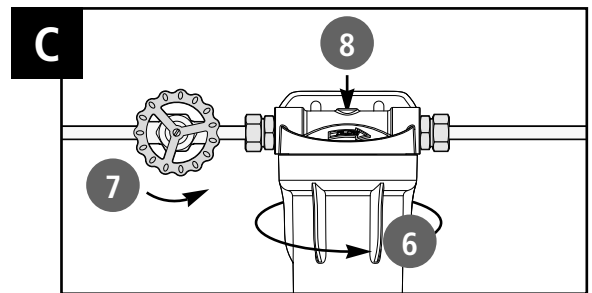
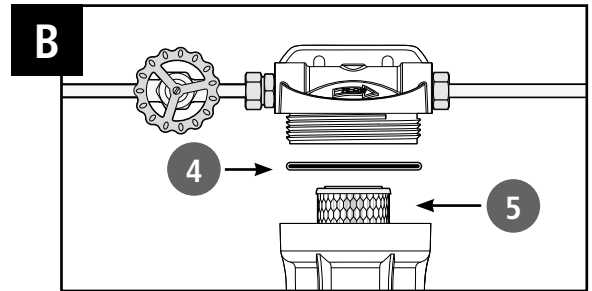
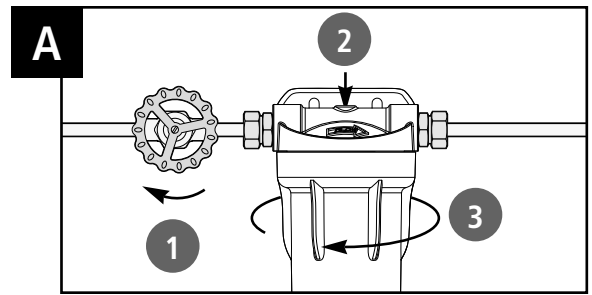

LOCALIZACIÓN Y SOLUCIÓN DE PROBLEMAS

Pérdidas de agua entre la tapa y el fondo del portafiltro:

1. Corte el suministro de agua y oprima el botón de descarga de presión. Quite la base del portafiltro.
2. Limpie y lubrique la junta en O con grasa de silicona. Además, limpie la ranura donde se asienta la junta en O con un paño limpio. Vuelva a poner la junta en O en la ranura arriba de las roscas. Enrosque firmemente el fondo del portafiltro de nuevo a la tapa a mano.
NO APRIETE DEMASIADO.
NOTA: Reemplace la junta en O si todavía hay pérdidas o si la junta se ve gastada o dañada. Reemplace la junta cada dos años.
3. Abra la llave de suministro de agua. Si todavía hay pérdidas, o si hay otras pérdidas en el sistema, corte el suministro de agua. Llame al Servicio al Cliente de OMNIFILTER al 800.937.6664.

Pérdidas en las conexiones de entrada/salida:

1. Corte el suministro de agua. Para conexiones de latón, apriete la tuerca 1/2 vuelta con una llave.
2. Abra la llave de suministro de agua. Si todavía hay pérdidas, o si hay otras pérdidas en el sistema, corte el suministro de agua. Llame al Servicio al Cliente de OMNIFILTER al 800.937.6664.

PIEZAS DE REPUESTO

1. 144802 Conjunto de botón de descarga de presión
2. 154397 Tapa azul
3. 151120 Junta en O
4. 153229 Portafiltro azul
5. 153203 portafiltro transparente
6. 150295 Llave para portafiltro (no incluido, no se muestra)
7. 150580 Juego de tornillos (no se muestra)

Para obtener piezas de repuesto póngase en contacto con el comerciante minorista más cercano o vaya a www.omnifilter.com.

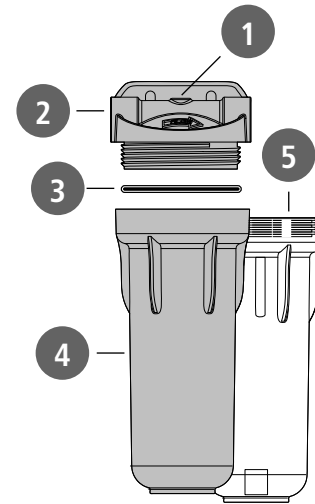

El OB1, OB5 y el R12 están cubiertos por una garantía limitada de 5 años. Véase la garantía para obtener más detalles.

Póngase en contacto con el comerciante minorista local de su zona para obtener el precio del cartucho de repuesto.

CARTUCHOS DE REPUESTO OMNIFILTER

Cartucho	T01†	RS2†	RS14†	RS1†	RS3†	RS12†	RS7†
Material	Envoltura de Carbón	Bobinado de cuerda	Tejido Polyspun	Papel de celulosa plisado	Bobinado de cuerda	Bobinado de cuerda	Bobinado de cuerda
Reduce los sedimentos	5 Micrones*	5 Micrones*	10 Micrones*	20 Micrones*	20 Micrones*	20 Micrones*	40 Micrones*
Reduce el sabor y olor a cloro	Si	No	No	No	No	No	No
Capacidad del filtro†	56,775 litros 15,000 gal 3 meses	56,775 litros 15,000 gal 3 meses	37,850 litros 10,000 gal 2 meses	56,775 litros 15,000 gal 3 meses	56,775 litros 15,000 gal 3 meses	56,775 litros 15,000 gal 3 meses	56,775 litros 15,000 gal 3 meses
Caudal recomendado	5 gpm 19 Lpm	5 gpm 19 Lpm	5 gpm 19 Lpm	5 gpm 19 Lpm	5 gpm 19 Lpm	5 gpm 19 Lpm	5 gpm 19 Lpm
Para uso con agua de pozo	No	Si	Si	No	Si	Si	Si

*Clasificación nominal: Una clasificación más pequeña en micrones significa una filtración más fina.

†Su rendimiento en estos portafiltros no ha sido probado ni certificado por la NSF.

CARACTÉRISTIQUES DE FONCTIONNEMENT

Gammes de pression : 1,7–8,62 bar
Gammes de températures : 4,4°C–38°C
Débit nominal* : 38 Lpm @ 0,07 bar

* Débit nominal sans cartouche. Le rendement varie avec le type de cartouche utilisé.

PRÉCAUTIONS À PRENDRE

Lisez avec attention et suivez les instructions.

⚠ AVERTISSEMENT N'utilisez pas le filtre avec de l'eau qui est micro biologiquement impropre à la consommation ou de qualité inconnue sans une désinfection correcte avant ou après le système.

ATTENTION Le filtre doit être protégé contre le gel, car il risque de se fissurer et de provoquer une fuite d'eau.

ATTENTION Le joint torique en caoutchouc réalise l'étanchéité entre le couvercle et le fond du boîtier. Il est important que le joint torique soit correctement enfoncé dans la gorge située au-dessus des filets du boîtier sinon il y a risque qu'une fuite d'eau se produise.

ATTENTION Parce que la durée de vie utile du produit est limitée et afin d'éviter des réparations coûteuses ou des dégâts des eaux éventuels, nous vous recommandons fortement de remplacer les fonds de boîtier en plastique, tous les cinq ans pour les boîtiers transparents et tous les dix ans pour les boîtiers opaques. Si votre fond de boîtier a été en service plus longtemps, il faut le remplacer immédiatement. Dater tout fond de boîtier neuf ou de rechange pour indiquer la date future de remplacement.

ATTENTION N'utilisez pas de ruban électrique chauffant sur cet appareil.

REMARQUES:

- Ce boîtier de filtre ne comprend pas de cartouche filtrante.
- Pour usage sur eau froide uniquement
- Les contaminants et autres substances enlevées ou réduites par ce système de traitement d'eau ne se trouvent pas forcément dans votre eau. Demandez une copie d'analyse à votre service d'eau municipal ou faites tester votre eau par un laboratoire d'essai de bonne renommée.
- N'installez pas votre système là où il sera exposé directement au soleil.
- La vie des cartouches filtrantes dépend du type de filtre, de l'utilisation et de la qualité de l'eau.
- La cartouche filtrante de rechange utilisée sur cet appareil a une durée de vie limitée. Un changement du goût, de l'odeur ou de débit de l'eau filtrée indique que la cartouche filtrante doit être remplacée.
- Utilisez exclusivement des cartouches de rechange OMNIFILTER.
- L'installation doit être conforme à tous les règlements provinciaux et locaux en vigueur.
- Utilisez uniquement du ruban Téflon® non adhésif pour réaliser l'étanchéité des joints. N'utilisez pas de mastic pour joints (pâte à joint), de pâte à joint en bâtonnets ou de produits similaires sur cet appareil, car ces produits contiennent des dérivés pétroliers qui provoqueront le craquelage et la fissuration du boîtier du filtre.

- Utilisez exclusivement de l'eau et du savon pour nettoyer le boîtier de filtre et les composants.
- N'utilisez pas de bombes aérosols (insecticide, produits de nettoyage, etc.) près du filtre car ceux-ci contiennent des solvants organiques qui provoqueront le craquelage et la fissuration du boîtier du filtre.
- Après de longues périodes d'inactivité, comme par exemple après des vacances, il est recommandé de rincer le système à fond en laissant l'eau couler pendant 5 à 6 minutes avant l'utilisation.
- N'utilisez pas de chalumeau ou une flamme nue à proximité de l'appareil.
- Certaines bactéries inoffensives peuvent attaquer les cartouches à milieu cellulosique (comme par exemples les TO1, RS1). Si votre cartouche semble se désintégrer ou développer une odeur de moisi, remplacez-la par une cartouche à milieu synthétique ou consultez le fabricant.
- Portez des lunettes de sécurité pendant l'installation.

INSTRUCTIONS D'INSTALLATION

REMARQUES :

- Veuillez lire toutes les instructions, caractéristiques techniques et précautions à prendre avant d'installer et d'utiliser ce filtre.
- Pour installation sur tuyau standard d'alimentation en eau (galvanisé, en cuivre ou plastique) de 12 ou 19 mm (1/2 po ou 3/4 po).
- Utilisez exclusivement du ruban Téflon® pour effectuer les raccordements sur le boîtier.
- Installez la cartouche filtrante dans le boîtier de filtre en suivant les instructions de remplacement de la cartouche (page 13) avant de continuer l'installation. Voir le guide de sélection de cartouche filtrante à la page 14 pour déterminer la cartouche convenant le mieux à vos besoins de filtration.
- Installez le filtre en aval du compteur d'eau ou du réservoir pressurisé.
- Les numéros des schémas correspondent à ceux des étapes.

Installation

1. (A) Coupez l'eau froide (B) et ouvrez le robinet d'eau froide le plus proche pour dépressuriser les tuyaux avant de commencer l'installation. (C) Enroulez environ 152 mm (6 po) de ruban Téflon® en sens horaire sur les filets de chaque adaptateur. Installez la cartouche dans l'OB1 ou l'OB5 en suivant les instructions de remplacement de la cartouche filtrante de la page 13.

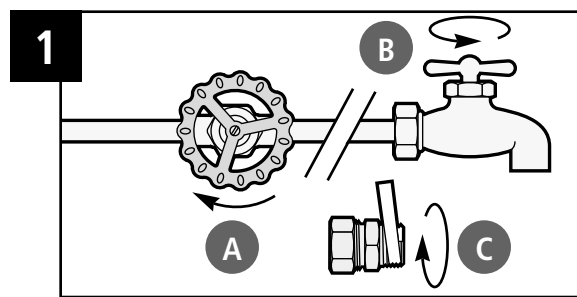

INSTRUCTIONS D'INSTALLATION CONTINUÉ

2. (D) Positionnez l'ensemble du filtre sur les extrémités de tuyau en vous assurant que l'eau coule dans la direction repérée sur le capuchon. (E) Servez-vous du capuchon avec patte intégrée comme gabarit pour marquer l'emplacement des vis sur le mur. Vissez les vis de montage dans le mur. Laissez un espace entre les têtes de vis et le mur afin de pouvoir glisser la patte derrière les têtes de vis.

REMARQUE : Laissez 1 1/2 pouces (38 mm) de jeu sous le boîtier pour permettre le changement de cartouche.

3. (F) Assemblez tous les raccords. Démarrez les raccords dans le couvercle à la main. Serrez-les fermement à la clé. **NE SERREZ PAS TROP FORT.** (G) Enlevez les écrous de compression des raccords.

4. (H) Mesurez la longueur totale des raccords assemblés et soustrayez 25 mm (1 pouce) pour les tuyaux de 3/4 po ou 38 mm (1 1/2 pouce) pour les tuyaux d'1/2 po. Repérez la section de tuyau à couper. **REMARQUE :** Sur les tuyaux de 3/4 po, il faut enlever une section d'environ 152 mm (6 po) de long. (I) À l'aide d'un coupe-tube ou d'une scie à métaux, coupez le tuyau et enlevez la section que vous avez repérée. Limez ou poncez les arêtes vives sur le tuyau restant.

5. (J) Glissez un écrou de compression en laiton et (K) une bague en laiton sur chacune des extrémités de tuyau de 3/4 po.

6. (L) Il sera nécessaire d'écarter les deux extrémités de tuyau pour installer l'ensemble de filtre. Tenez le raccord d'entrée fermement avec une des clés à molette tout en serrant l'écrou avec l'autre. Répétez cette procédure sur le raccord de sortie.

REMARQUE : Si vous utilisez une patte de montage, n'oubliez pas de la glisser sur les vis fixées au mur (voir étape 2).

7. (M) Ouvrez lentement l'arrivée d'eau au filtre (N) et appuyez sur le bouton rouge de dépressurisation situé sur le couvercle pour évacuer l'air. Avant de partir, vérifiez qu'il n'y a pas de fuite. (O) Ouvrez le robinet le plus proche et laissez l'eau couler pendant 5 minutes pour rincer.

ATTENTION Si les tuyaux d'eau sont utilisés pour effectuer la mise à la terre des systèmes électriques, des appareils ou des téléphones, n'oubliez pas d'installer un fil de liaison. Contactez un électricien si vous avez des questions au sujet du système électrique de votre logement.

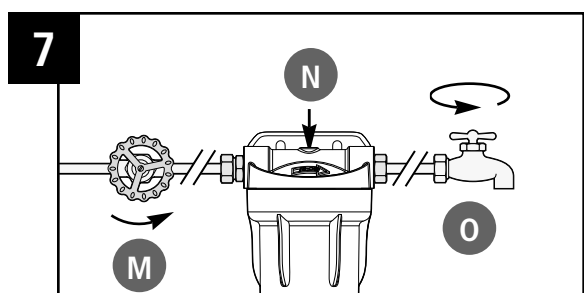
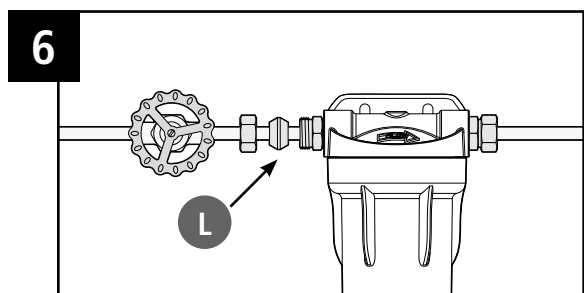
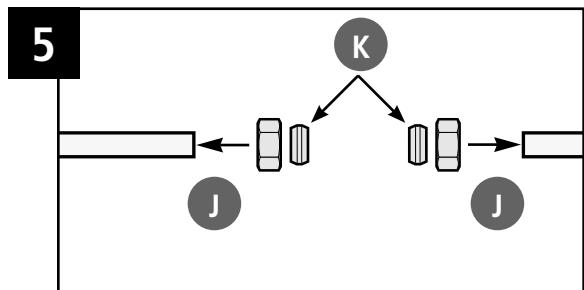
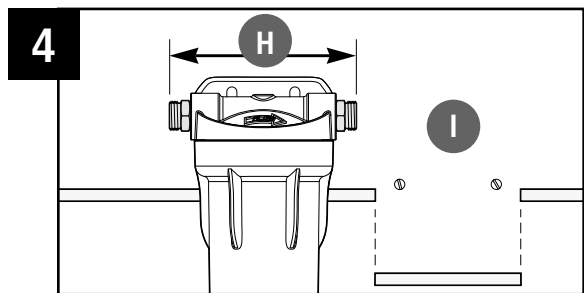
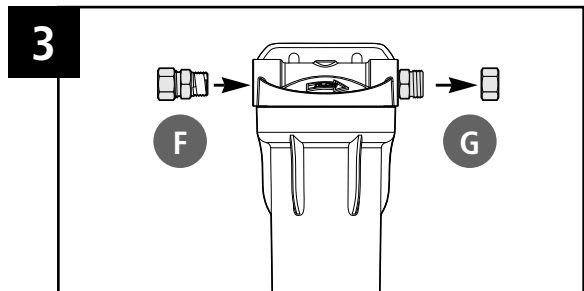
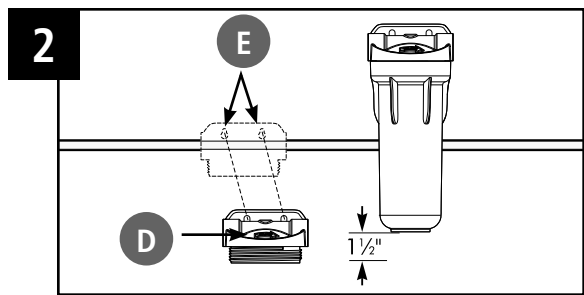

REPLACEMENT DE LA CARTOUCHE FILTRANTE

A) (1) Coupez l'arrivée d'eau au filtre. (2) Appuyez sur le bouton rouge de dépressurisation pour évacuer l'air emprisonné. (3) Enlevez le fond du boîtier.

REMARQUE : Si vous devez couper l'eau dans tout le logement afin de couper l'arrivée d'eau au filtre, remplissez d'abord un seau d'eau pour pouvoir nettoyer le boîtier après l'avoir enlevé.

B) (4) Localisez le grand joint torique, enlevez-le, essuyez-le pour enlever le lubrifiant et mettez-le de côté. (5) Enlevez la vieille cartouche et jetez-la. Rincez le fond du boîtier et remplissez-le d'eau à peu près au tiers. Ajoutez 2 cuillères à soupe d'eau de Javel et frottez le couvercle et le fond du boîtier avec une éponge non abrasive ou un chiffon.

Rincez soigneusement. Vérifiez que le joint torique n'est pas abîmé. S'il est coupé, éraflé ou détendu, il faut le remplacer avec un joint neuf. S'il est en bon état, (4) lubrifiez-le avec de la graisse au silicone, remettez-le dans la gorge et lissez-le en place avec le doigt.

REMARQUE : Cette étape est importante pour assurer une bonne étanchéité du boîtier. Assurez-vous que le joint torique est bien à plat dans sa gorge.

(5) la nouvelle cartouche sur la conduite verticale située dans le fond de boîtier.

C) (6) Vissez le fond de boîtier sur le couvercle et serrez-le à la main. **NE SERREZ PAS TROP FORT** Assurez-vous que la conduite verticale du capuchon pénètre dans la cartouche. (7) Ouvrez l'eau lentement pour laisser le filtre se remplir d'eau. (8) Appuyez sur le bouton rouge de dépressurisation pour évacuer l'air. Rincez la cartouche pendant 10 minutes ou selon les instructions de la cartouche avant son utilisation.

Avant de partir, vérifiez qu'il n'y a pas de fuite.

REMARQUE : Rincez la cartouche pendant 10 minutes ou selon les instructions de la cartouche avant son utilisation.

REMARQUE : Utilisez des cartouches de rechange OMNIFILTER d'origine pour maximiser la performance de votre appareil. L'utilisation de cartouches de rechange autres que celles d'OMNIFILTER annule la garantie.

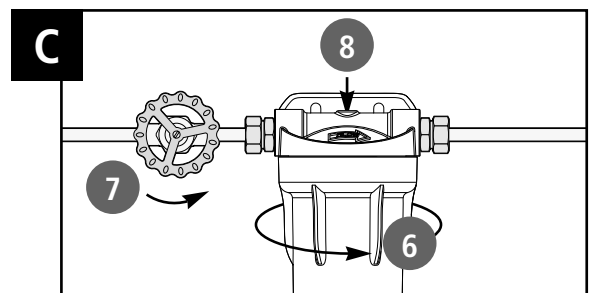
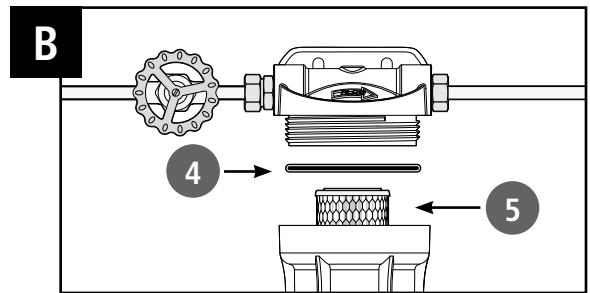
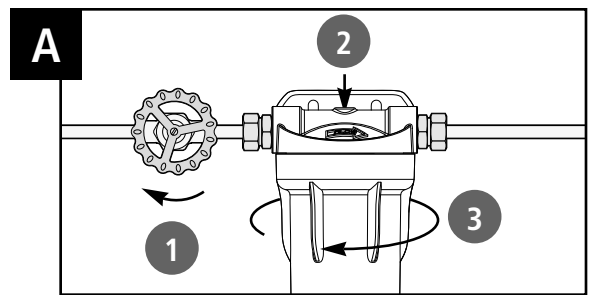

GUIDE DE DÉPANNAGE

Fuite entre le couvercle et le fond du boîtier :

1. Coupez l'arrivée d'eau et appuyez sur le bouton de dépressurisation. Enlevez le fond du boîtier.
2. Nettoyez le joint torique et lubrifiez-le avec de la graisse au silicone. Nettoyez également la gorge du joint torique avec un chiffon propre. Remettez le joint torique dans sa gorge située au-dessus des filets. Revissez fermement le fond de boîtier sur le couvercle à la main. **NE SERREZ PAS TROP FORT.**
REMARQUE : Remplacez le joint torique si la fuite persiste ou si le joint torique semble usé ou abîmé. Remplacez le joint torique tous les deux ans.
3. Ouvrez l'eau. Si la fuite persiste, ou s'il y a d'autres fuites dans l'appareil, coupez l'arrivée d'eau. Appelez le service client OMNIFILTER en composant le 800.937.6664.

Fuites aux raccords d'entrée ou de sortie :

1. Coupez l'arrivée d'eau. Pour les raccords en laiton, resserrez l'écrou d'1/2 tour à la clé.
2. Ouvrez l'eau. Si la fuite persiste, ou s'il y a d'autres fuites dans l'appareil, coupez l'arrivée d'eau. Appelez le service client OMNIFILTER en composant le 800.937.6664.

PIÈCES DE RECHANGES

1. 144802 Kit de bouton de dépressurisation
2. 154397 Capuchon bleu
3. 151120 Joint torique
4. 153229 Boîtier bleu
5. 153203 Boîtier transparent
6. 150295 Clé de boîtier (non inclus, non illustrée)
7. 150580 Kit de vis (non illustrée)



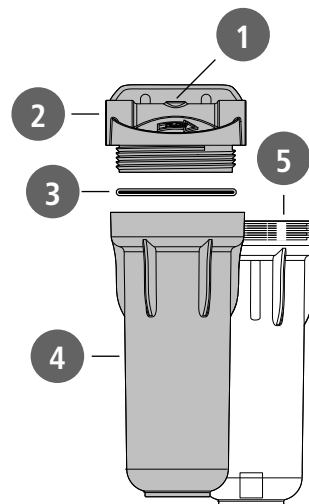



Pour obtenir des pièces de rechange, contactez votre détaillant le plus proche ou consultez le site Internet www.omnifilter.com.

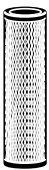

Les modèles OB1, OB5 et R12 sont couverts par une garantie limitée de 5 ans. Voir le chapitre Garantie pour les détails.

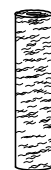
Contactez votre détaillant le plus proche pour le prix des cartouches de rechange.

CARTOUCHES DE RECHANGE OMNIFILTER

Cartouches							
	TO1†	RS2†	RS14†	RS1†	RS3†	RS12†	RS7†
Milieu	Enveloppe charbon actif	Bobinage fil	Polyspun	Cellulose Plissée	Bobinage fil	Bobinage fil	Bobinage fil
Réduit les sédiments	5 Micron*	5 Micron*	10 Micron*	20 Micron*	20 Micron*	20 Micron*	40 Micron*
Réduit le goût et l'odeur de chlore	Oui	Non	Non	Non	Non	Non	Non
Capacité du filtre†	56 775 L 3 mois	56 775 L 3 mois	37 850 L 2 mois	56 775 L 3 mois	56 775 L 3 mois	56 775 L 3 mois	56 775 L 3 mois
Débit recommandé	19 Lpm	19 Lpm	19 Lpm	19 Lpm	19 Lpm	19 Lpm	19 Lpm
Pour eau de puit	Non	Oui	Oui	Non	Oui	Oui	Oui

*Valeur nominal : Plus la valeur en micron est faible, plus le filtrage est fin.

†Les performances n'ont pas été testées ni certifiées par NSF dans ces boîtiers.

Limited 5 Year Warranty

OMNIFILTER warrants to the original owner (under normal use): Water Filter Housings to be free from defects in material and/or workmanship for five (5) years from the date of purchase. Any replacement products furnished will be free from defects in material and/or workmanship for the remainder of the original warranty period. This warranty does not cover: (1) filter cartridges (2) damage due to lightning or other conditions beyond the control of OMNIFILTER (3) defects not reported within the above time period, (4) items manufactured by other companies, (5) problems arising from failure to comply with OMNIFILTER instructions, (6) problems and/or damage arising from acts of nature, abuse, misuse, negligence or accident by any party other than OMNIFILTER, (7) problems and/or damage resulting in whole or in part from alteration, modification, repair or attempted alteration, modification or repair by any party other than OMNIFILTER, (8) noncompliance with applicable codes/ordinances.

If a defect in workmanship and/or material in a product or part covered by the warranty should arise, OMNIFILTER, at its sole discretion, will repair or replace the defective product or part (OMNIFILTER may consider, in good faith, the customer's preference).

All claimed defective product must: (1) be authorized for return by OMNIFILTER with an RGA number (2) include proof of the purchase date of the product or part (3) returned to OMNIFILTER prior to the expiration of the warranty date, at the customer's expense, shipment pre-paid, (4) be accompanied by a letter detailing the Model Number, Serial Number (if any), and a brief description of the problem.

TO THE MAXIMUM EXTENT PERMITTED BY APPLICABLE LAW, OMNIFILTER DISCLAIMS ALL OTHER WARRANTIES, WHETHER EXPRESS OR IMPLIED, INCLUDING, BUT NOT LIMITED TO, THE IMPLIED WARRANTY OF MERCHANTABILITY AND FITNESS FOR A PARTICULAR PURPOSE, WITH REGARD TO THE PRODUCTS, PARTS AND ANY ACCOMPANYING WRITTEN MATERIALS.

To the maximum extent permitted by applicable law, OMNIFILTER shall not be liable for any damages whatsoever (including, but not limited to, loss of time, inconvenience, expenses, labor or material charges incurred in connection with the removal or replacement of the Water Filter Housing, special, incidental, consequential, or indirect damages for personal injury, loss of business profits, business interruption, loss of business information, or any other pecuniary loss) arising out of the use of or inability to use the defective products or parts, even if OMNIFILTER has been advised of the possibility of such damages.

OMNIFILTER's maximum liability under any provision of this Limited Warranty shall be limited to the amount actually paid for the Water Filter Housing.

NOTE: Because some states do not allow the exclusion or limitation of incidental or consequential damages, the above limitations or exclusions may not apply.

THIS WARRANTY GRANTS SPECIFIC LEGAL RIGHTS, AND OTHER RIGHTS MAY APPLY. SUCH RIGHTS VARY FROM STATE TO STATE.

For servicing under this warranty, return any defective part to YOUR DEALER within the five-year period referred to above.

SEE BELOW INDIVIDUAL WARRANTY AS IT PERTAINS TO YOUR OMNIFILTER PRODUCT.

5-YEAR: OB1, OB5 & R12

Garantía Limitada De 5 Años

OMNIFILTER garantiza al comprador original (bajo uso normal): que los portafiltros de agua están libres de defectos de material y/o de mano de obra por un período de cinco (5) años a partir de la fecha de compra. Todo producto de reemplazo suministrado permanecerá libre de defectos de material y/o mano de obra por el tiempo restante del período original de garantía. Esta garantía no cubre: (1) los cartuchos filtrantes (2) los daños ocasionados por relámpagos u otras condiciones que estén fuera del control de OMNIFILTER (3) los defectos no comunicados durante el periodo mencionado anteriormente, (4) los artículos fabricados por otras empresas, (5) los problemas que surjan por no cumplir las instrucciones de OMNIFILTER, (6) los problemas y/o daños que surjan de actos de la naturaleza, abuso, mal uso, negligencia o accidente por parte de cualquier parte fuera de OMNIFILTER, (7) los problemas y/o daños que surjan en su totalidad o en parte debido a alteraciones, modificaciones, reparaciones o intentos de alteración, modificación o reparación por cualquier parte fuera de OMNIFILTER, (8) el incumplimiento de los códigos u ordenanzas que apliquen.

Si surgiera un defecto de fabricación y/o de material en un producto o pieza cubiertos por esta garantía, OMNIFILTER, a discreción propia, reparará o reemplazará el producto o la pieza defectuosos (OMNIFILTER pudiera considerar, de buena fe, la preferencia del cliente).

Todo producto que se reclame como defectuoso debe: (1) recibir un número de devolución RGA autorizado por OMNIFILTER antes de devolverse (2) incluir una prueba de la fecha de compra del producto o de la pieza (3) devolverse a OMNIFILTER, a costa del cliente y con los gastos de envío prepagados, antes de la fecha de vencimiento de la garantía, (4) estar acompañado de una carta que detalle el número de modelo, el número de serie (si lo tiene) junto con una explicación breve del problema.

DENTRO DEL LÍMITE MÁXIMO PERMITIDO POR LA LEY APLICABLE, OMNIFILTER RECHAZA TODA OTRA GARANTÍA, YA SEA EXPRESA O IMPLÍCITA, INCLUSO, PERO SIN ESTAR LIMITADA A, UNA GARANTÍA IMPLICADA DE COMERCIALIZACIÓN Y ADAPTABILIDAD PARA UN OBJETIVO EN PARTICULAR, CON RESPECTO A LOS PRODUCTOS, PIEZAS Y CUALQUIER MATERIAL ESCRITO QUE LE ACOMPAÑE.

Dentro del límite máximo permitido por la ley aplicable, OMNIFILTER no se hace responsable de ningún daño (incluso, pero sin limitarse a, la pérdida de tiempo, incomodidad, gastos, cargos de mano de obra o de materiales que pudieran ocurrir relacionados con la remoción o reemplazo del portafiltro de agua, daños especiales, incidentales, consecuentes, o indirectos debidos a lesión personal, pérdida de ganancia de negocios, interrupción de negocios, pérdida de información comercial, o cualquier otra pérdida pecuniaria) que surja del uso o de la incapacidad de usar los productos o las piezas defectuosos, incluso si se ha notificado a OMNIFILTER de las probabilidades de tales daños.

La responsabilidad máxima de OMNIFILTER bajo cualquier disposición de esta garantía limitada está limitada a la cantidad real pagada por el portafiltro de agua.

NOTA: Debido a que algunos estados no permiten la exclusión ni la limitación de los daños incidentes o consecuentes, las limitaciones mencionadas anteriormente pudieran no aplicar.

ESTA GARANTÍA BRINDA DERECHOS LEGALES ESPECÍFICOS, Y PUDIERAN APLICAR OTROS DERECHOS. TALES DERECHOS VARIAN DE ESTADO A ESTADO.

Para obtener servicio bajo esta garantía, devuelva toda pieza defectuosa a su DISTRIBUIDOR dentro del periodo de cinco años mencionado anteriormente.

VÉASE A CONTINUACIÓN LA GARANTÍA INDIVIDUAL PERTINENTE A SU PRODUCTO OMNIFILTER.

5-años OB1, OB5 & R12

Garantie Limitée De 5 Ans

OMNIFILTER garantie à l'utilisateur initial (sous conditions d'usage normal) que les boîtiers de filtre à eau sont exempts de vices de matière et de main d'œuvre pour une durée de 5 (cinq) ans à partir de la date d'achat. Tout produit de rechange fourni sera garanti contre les vices de matière et de main d'œuvre pour la durée restante de la garantie d'origine. Cette garantie ne couvre pas : (1) les cartouches filtrantes (2) les dégâts dus à la foudre ou autres événements indépendants de OMNIFILTER (3) les vices non signalés durant la période de garantie mentionnée ci-dessus (4) les articles fabriqués par d'autres sociétés, (5) les problèmes résultants du non suivi des instructions de OMNIFILTER, (6) les problèmes ou dégâts causés par des catastrophes naturelles, un mauvais traitement, une mauvaise utilisation, une négligence ou un accident causé par qui que ce soit autre que OMNIFILTER, (7) les problèmes ou dégâts résultants complètement ou en partie d'un changement, d'une modification, d'une réparation ou d'une tentative de changement, de modification ou de réparation par qui que ce soit autre que OMNIFILTER, (8) la non conformité aux règlements ou décrets en vigueur.

En cas de vice de matière ou de main d'œuvre sur un produit (ou une pièce) couvert par la garantie, OMNIFILTER, à sa seule discrétion, réparera ou remplacera le produit (ou la pièce) défectueux (OMNIFILTER peut prendre en compte, en toute bonne foi, la préférence du client).

Toutes les réclamations pour produits défectueux doivent : (1) en cas de renvoi, être autorisées par OMNIFILTER avec un numéro de renvoi, (2) inclure la preuve de la date d'achat du produit ou de la pièce (3) être renvoyées à OMNIFILTER avant la date d'expiration de la garantie aux frais du client, en envoi prépayé, (4) accompagnées d'une lettre détaillant le numéro de modèle, le numéro de série s'il existe et une brève description du défaut.

DANS LES LIMITES PERMISES PAR LES LOIS EN VIGUEUR, OMNIFILTER NE RECONNAÎT AUCUNE AUTRE GARANTIE QU'ELLE SOIT EXPLICITE OU IMPLICITE, Y COMPRIS MAIS SANS Y ÊTRE LIMITÉ, TOUTE GARANTIE IMPLICITE QUE LE PRODUIT, LES PIÈCES OU LES DOCUMENTS ÉCRITS LES ACCOMPAGNANT SONT COMMERCIALISABLES ET QU'IL CONVIENT À UN USAGE PARTICULIER.

Dans les limites permises par les lois en vigueur, OMNIFILTER ne saurait être tenu pour responsable d'aucun dommage quel qu'il soit (y compris, mais sans y être limité, perte de temps, nuisance, frais, frais de main d'œuvre ou de matériaux engagés pour le démontage ou le remplacement du boîtier de filtre à eau, dommages directs ou indirects ou spéciaux liés à des blessures corporelles, pertes de bénéfices des sociétés, interruption de service des sociétés, perte de données commerciales ou autre perte pécuniaire) survenant à la suite de l'utilisation ou de l'impossibilité d'utiliser des produits ou des pièces, même au cas où OMNIFILTER aurait été avisé de la possibilité de tels dommages.

La responsabilité maximale de OMNIFILTER sous les dispositions de cette garantie limitée se borne au montant réel payé pour l'acquisition du boîtier de filtre à eau.

REMARQUE : Parce que certains états n'autorisent pas l'exclusion ou la limitation des dommages directs ou indirects, les limitations ou exclusions mentionnées ci-dessus ne s'appliquent pas forcément à vous.

CETTE GARANTIE VOUS DONNE DES DROITS SPÉCIFIQUES ET IL SE PEUT QUE VOUS AYEZ D'AUTRES RECOURS LÉGAUX. CES DROITS VARIENT D'ÉTAT À ÉTAT.

Pour faire effectuer des réparations couvertes par cette garantie, rappez toute pièce défectueuse à VOTRE DISTRIBUTEUR durant la période de cinq ans mentionnée ci-dessus.

VOIR CI-DESSOUS LA GARANTIE INDIVIDUELLE SE RAPPORTANT À VOTRE PRODUIT OMNIFILTER

5-ans OB1, OB5 & R12

To register your filter: go to
www.omnifilter.com/warranty_card.html

Para registrar su filtro: vaya a
www.omnifilter.com/warranty_card.html

Pour enregistrer votre filtre, suivez
www.omnifilter.com/warranty_card.html

IOWA Residents Only: Residentes de IOWA únicamente: Résidents de l'Iowa uniquement :

Store or seller's name/Nombre de la tienda o del vendedor/Nom du magasin ou du vendeur

Address/Dirección/Adresse

City/Ciudad/Ville

State/Estado/Province

Zip/Código postal/Code postal

Telephone/Teléfono/Téléphone

Seller's Signature/Firma del vendedor/Signature du vendeur

Date/Fecha/Date

Customer's Signature/Firma del cliente/Signature du client

Date/Fecha/Date