



**REGISTER YOUR TOOLS**  
<http://register.ryobitools.com>  
 1-800-525-2579

# OPERATOR'S MANUAL

MANUEL D'UTILISATION  
 MANUAL DEL OPERADOR

**18 VOLT HYBRID SCORE™ PRIMARY SPEAKER**  
**HAUT-PARLEUR PRINCIPAL SCORE™ HYBRIDE DE 18 V**  
**ALTAVOZ PRINCIPAL SCORE™ HÍBRIDO DE 18 V**

**P760**

**18 VOLT HYBRID SCORE™ SECONDARY SPEAKER**  
**HAUT-PARLEUR SECONDAIRE SCORE™ HYBRIDE DE 18 V**  
**ALTAVOZ SECUNDARIO SCORE™ HÍBRIDO DE 18 V**

**P761**

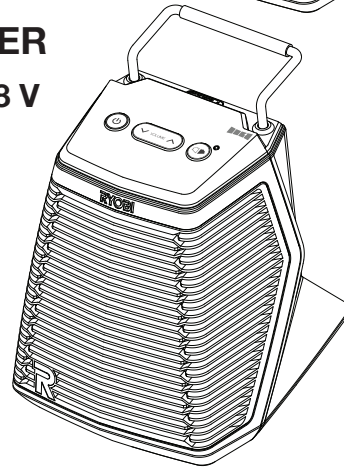
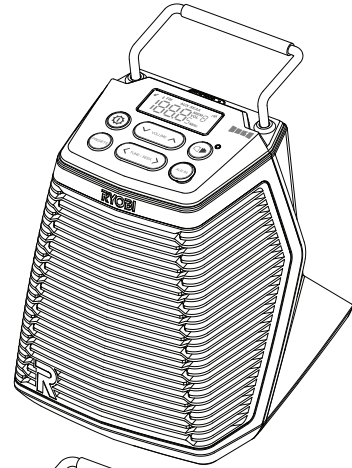

## TABLE OF CONTENTS

\*\*\*\*\*

- Important Safety Instructions .....2-3
- Symbols..... 4
- Electrical .....5
- Assembly .....5
- Operation.....6-10
- Maintenance..... 11
- Illustrations .....12 -13
- Parts Ordering/Service .....Back page

## TABLE DES MATIÈRES

\*\*\*\*\*

- Instructions importantes concernant la sécurité.....2-3
- Symboles..... 4
- Caractéristiques électriques.....5
- Assemblage.....5
- Utilisation.....6-10
- Entretien ..... 11
- Illustrations .....12 - 13
- Commande de pièces/dépannage .....Page arrière

## ÍNDICE DE CONTENIDO

\*\*\*\*\*

- Instrucciones de seguridad importantes..... 2-3
- Símbolos ..... 4
- Aspectos eléctricos .....5
- Armado .....5
- Funcionamiento.....6-10
- Mantenimiento..... 11
- Ilustraciones .....12 - 13
- Pedidos de repuestos/servicio..... Pág. posterior

**⚠ WARNING:** To reduce the risk of injury, the user must read and understand the operator's manual before using this product.

**⚠ AVERTISSEMENT :** Pour réduire les risques de blessures, l'utilisateur doit lire et veiller à bien comprendre le manuel d'utilisation avant d'employer ce produit.

**⚠ ADVERTENCIA:** Para reducir el riesgo de lesiones, el usuario debe leer y comprender el manual del operador antes de usar este producto.

**SAVE THIS MANUAL FOR FUTURE REFERENCE**

**CONSERVER CE MANUEL POUR FUTURE RÉFÉRENCE**

**GUARDE ESTE MANUAL PARA FUTURAS CONSULTAS**

# IMPORTANT SAFETY INSTRUCTIONS

## **WARNING!**

**READ THESE INSTRUCTIONS.** Failure to follow all instructions listed below, may result in electric shock, fire and/or serious personal injury.

## **KEEP THESE INSTRUCTIONS HEED ALL WARNINGS FOLLOW ALL INSTRUCTIONS**

- **Do not use this apparatus near water.**
- **Clean only with dry cloth.**
- **Do not block any ventilation openings.** Install in accordance with the manufacturer's instructions.
- **Do not install near any heat sources such as radiators, heat registers, stoves, or other apparatus (including amplifiers) that produce heat.**
- **Only use attachments/accessories specified by the manufacturer.**
- **Know your product. Read operator's manual carefully. Learn its applications and limitations, as well as the specific potential hazards related to this product.** Following this rule will reduce the risk of electric shock, fire, or serious injury.
- **Do not operate battery products in explosive atmospheres, such as in the presence of flammable liquids, gases, or dust.** Products create sparks which may ignite the dust or fumes.

## **ELECTRICAL SAFETY**

- **A battery operated product with integral batteries or a separate battery pack must be recharged only with the specified charger for the battery.** A charger that may be suitable for one type of battery may create a risk of fire when used with another battery.
- **Use battery operated product only with specifically designated battery pack.** Use of any other batteries may create a risk of fire.
- **Use battery only with charger listed. For use with 18 Volt nickel-cadmium and 18 Volt lithium-ion battery packs, see tool/appliance/battery pack/charger correlation supplement 987000-432.**
- **Do not defeat the safety purpose of the polarized or grounding-type plug.** A polarized plug has two blades with one wider than the other. A grounding type plug has two blades and a third grounding prong. The wide blade or the third prong are provided for your safety. If the provided plug does not fit into your outlet, consult an electrician for replacement of the obsolete outlet.
- **Protect the power cord from being walked on or pinched particularly at plugs, convenience receptacles, and the point where they exit from the apparatus.**

- **Unplug this apparatus during lightning storms or when unused for long periods of time.**
- **WARNING:** To reduce the risk of fire or electric shock, do not expose this apparatus to rain or moisture. Apparatus shall not be exposed to dripping or splashing and no objects filled with liquids, such as vases, shall be placed on the apparatus.

## **PERSONAL SAFETY**

- **Do not use on a ladder or unstable support.** Stable footing on a solid surface enables better control of the product in unexpected situations.
- **Do not listen to music or other audio programs while operating machinery.** Doing so may cause distractions that could result in serious personal injury.
- **This product is capable of producing sound levels that can be dangerous to long-term hearing.** Listening to music at high volume for any period of time may cause noise-induced hearing loss. The higher the volume, the less time required before your hearing may be affected.

## **PRODUCT USE AND CARE**

- **When battery pack is not in use, keep it away from other metal objects like: paper clips, coins, keys, nails, screws, or other small metal objects that can make a connection from one terminal to another.** Shorting the battery terminals together may cause sparks, burns, or a fire.
- **Keep the product and its handle dry, clean and free from oil and grease.** Always use a clean cloth when cleaning. Never use brake fluids, gasoline, petroleum-based products, or any strong solvents to clean the radio. Following this rule will reduce the risk of loss of control and deterioration of the enclosure plastic.
- **Battery products do not have to be plugged into an electrical outlet; therefore, they are always in operating condition. Be aware of possible hazards when not using your battery product or when changing accessories.** Following this rule will reduce the risk of electric shock, fire, or serious personal injury.
- **Do not place battery products or their batteries near fire or heat.** This will reduce the risk of explosion and possibly injury.
- **Do not crush, drop or damage battery pack. Do not use a battery pack or charger that has been dropped or received a sharp blow.** A damaged battery is subject to explosion. Properly dispose of a dropped or damaged battery immediately.
- **Batteries can explode in the presence of a source of ignition, such as a pilot light.** To reduce the risk of serious personal injury, never use any cordless product in the presence of open flame. An exploded battery can propel debris and chemicals. If exposed, flush with water immediately.

# IMPORTANT SAFETY INSTRUCTIONS

- **Do not charge battery product in a damp or wet location.** Following this rule will reduce the risk of electric shock.
- **For best results, your battery product should be charged in a location where the temperature is more than 50°F but less than 100°F.** To reduce the risk of serious personal injury, do not store outside or in vehicles.
- **Under extreme usage or temperature conditions, battery leakage may occur. If liquid comes in contact with your skin, wash immediately with soap and water. If liquid gets into your eyes, flush them with clean water for at least 10 minutes, then seek immediate medical attention.** Following this rule will reduce the risk of serious personal injury.
- **To reduce the risk of personal injury and electric shock, the product should not be played with or placed where small children can reach it.**
- **Do not use a battery pack or appliance that is damaged or modified.** Damaged or modified batteries may exhibit unpredictable behavior resulting in fire, explosion or risk of injury.
- **Do not modify or attempt to repair a battery pack that has been damaged.**
- **Do not expose a battery pack or appliance to fire or excessive temperature.** Exposure to fire or temperature above 265°F may cause explosion.
- **Follow all charging instructions and do not charge the battery pack or appliance outside of the temperature**

**range specified in the instructions.** Charging improperly or at temperatures outside of the specified range may damage the battery and increase the risk of fire.

- **Have servicing performed by a qualified repair person using only identical replacement parts.** This will ensure that the safety of the product is maintained.

## SERVICE

- **Product service must be performed only by qualified repair personnel.** Service or maintenance performed by unqualified personnel may result in a risk of injury.
- **When servicing a product, use only identical replacement parts. Follow instructions in the Maintenance section of this manual.** Use of unauthorized parts or failure to follow Maintenance Instructions may create a risk of shock or injury.
- **Refer all servicing to qualified service personnel.** Servicing is required when the apparatus has been damaged in any way, such as power-supply cord or plug is damaged, liquid has been spilled or objects have fallen into the apparatus, the apparatus has been exposed to rain or moisture, does not operate normally, or has been dropped.
- **Save these instructions.** Refer to them frequently and use them to instruct others who may use this product. If you loan someone this product, loan them these instructions also.



## CALIFORNIA PROPOSITION 65

### **WARNING:**







This product may contain chemicals, including lead, known to the State of California to cause cancer, birth defects or other reproductive harm. ***Wash hands after handling.***

# SYMBOLS

The following signal words and meanings are intended to explain the levels of risk associated with this product.

SYMBOL	SIGNAL	MEANING
	<b>DANGER:</b>	Indicates a hazardous situation, which, if not avoided, will result in death or serious injury.
	<b>WARNING:</b>	Indicates a hazardous situation, which, if not avoided, could result in death or serious injury.
	<b>CAUTION:</b>	Indicates a hazardous situation, that, if not avoided, may result in minor or moderate injury.
	<b>NOTICE:</b>	(Without Safety Alert Symbol) Indicates information considered important, but not related to a potential injury (e.g. messages relating to property damage).

Some of the following symbols may be used on this product. Please study them and learn their meaning. Proper interpretation of these symbols will allow you to operate the product better and safer.

SYMBOL	NAME	DESIGNATION/EXPLANATION
	Safety Alert	Indicates a potential personal injury hazard.
	Read Operator's Manual	To reduce the risk of injury, user must read and understand operator's manual before using this product.
	Eye Protection	Always wear eye protection with side shields marked to comply with ANSI Z87.1.
	Electric Shock Alert	Indicates uninsulated material within the unit that may cause electrical shock. Do not remove product covering.
	Wet Conditions Alert	Do not expose to rain or use in damp locations.
	Recycle Symbol	This product uses nickel-cadmium (Ni-Cd) and lithium-ion (Li-ion) batteries. Local, state, or federal laws may prohibit disposal of batteries in ordinary trash. Consult your local waste authority for information regarding available recycling and/or disposal options.
V	Volts	Voltage
A	Amperes	Current
Hz	Hertz	Frequency (cycles per second)
W	Watt	Power
min	Minutes	Time
≡	Direct Current	Type or a characteristic of current
~	Alternating Current	Type of current
	Class II Tool	Double-insulated construction

# ELECTRICAL

## DOUBLE INSULATION

Double insulation is a concept in safety in electric power tools, which eliminates the need for the usual three-wire grounded power cord. All exposed metal parts are isolated from the internal metal motor components with protecting insulation. Double insulated tools do not need to be grounded.

### WARNING:

The double insulated system is intended to protect the user from shock resulting from a break in the tool's internal insulation. Observe all normal safety precautions to avoid electrical shock.

**NOTE:** Servicing of a product with double insulation requires extreme care and knowledge of the system and should be performed only by a qualified service technician. For service, we suggest you return the product to your nearest authorized service center for repair. Always use original factory replacement parts when servicing.

## ELECTRICAL CONNECTION

This product should be connected to a **power supply that is 120 volts, AC only (normal household current), 60 Hz.** Do not operate this product on direct current (DC) through the power cord. A substantial voltage drop will cause a loss of power. If the product does not operate when plugged into an outlet, double-check the power supply.

## EXTENSION CORDS

When using this product at a considerable distance from a power source, be sure to use an extension cord that has the capacity to handle the current the product will draw. An undersized cord will cause a drop in line voltage, resulting in overheating and loss of power. Use the chart to determine

the minimum wire size required in an extension cord. Only round jacketed cords listed by Underwriter's Laboratories (UL) should be used.

When working outdoors with a product, use an extension cord that is designed for outside use. This type of cord is designated with "W-A" or "W" on the cord's jacket.

Before using any extension cord, inspect it for loose or exposed wires and cut or worn insulation.

\*\*Ampere rating (on product data plate)

Cord Length	Wire Size (A.W.G.)					
	0-2.0	2.1-3.4	3.5-5.0	5.1-7.0	7.1-12.0	12.1-16.0
25'	16	16	16	16	14	14
50'	16	16	16	14	14	12
100'	16	16	14	12	10	—

\*\*Used on 12 gauge - 20 amp circuit.

**NOTE:** AWG = American Wire Gauge

### WARNING:

Keep the extension cord clear of the working area. Position the cord so that it will not get caught on lumber, tools, or other obstructions while you are working with this product. Failure to do so can result in serious personal injury.

### WARNING:

Check extension cords before each use. If damaged replace immediately. Never use a product with a damaged cord since touching the damaged area could cause electrical shock resulting in serious injury.

# ASSEMBLY

### WARNING:

Do not use this product if it is not completely assembled or if any parts appear to be missing or damaged. Use of a product that is not properly and completely assembled or with damaged or missing parts could result in serious personal injury.

### WARNING:

Do not attempt to modify this product or create accessories or attachments not recommended for use with this product. Any such alteration or modification is misuse and could result in a hazardous condition leading to possible serious personal injury.

If any parts are damaged or missing, please call 1-800-525-2579 for assistance.

# OPERATION

## WARNING:

Do not allow familiarity with this product to make you careless. Remember that a careless fraction of a second is sufficient to inflict serious injury.

## WARNING:

Always remove the battery pack from the product and disconnect from the power supply when you are assembling parts, cleaning, or when not in use. Removing battery pack or unplugging extension cord will prevent accidental starting that could cause serious personal injury.

## NOTICE:

Always refer to the manual for any device recommended for use as an attachment or accessory. Proper use of any device, when attached to the product, is the sole responsibility of the operator. Improper use may damage the device or the product.

## WARNING:

This product is capable of producing sound levels that can be dangerous to long-term hearing. Listening to music at high volume for any period of time can cause noise-induced hearing loss. The higher the volume, the less time required before your hearing could be affected.

## APPLICATIONS

You may use this product for the following purposes:

- Connecting to MP3 players or other audio devices
- Listening to FM radio
- Connecting with other SKAA® devices

## INSTALLING/REMOVING BATTERY PACK

See Figure 1, page 12.

**NOTE:** Always remove the AC power adaptor when installing the battery pack.

### To install battery pack:

- Place the battery pack in the product, aligning the rib on the battery pack with the groove in the battery port.
- Make sure the latches on the battery pack snap into place and the battery pack is secured to the product before beginning operation.

### To remove battery pack:

- Depress the latches on both sides to release the battery pack.
- **NOTE:** Always remove battery pack when not in use. Leaving the battery pack connected for long periods of time may drain the battery pack.

## INSTALLING/REMOVING AC ADAPTOR

See Figure 1, page 12.

**NOTE:** The AC adaptor and battery pack cannot be installed onto the speaker or used at the same time.

- Turn the product off.
- Remove the battery pack.
- Insert the barrel plug of the power cord into the product as shown.
- Connect the other end of the power cord to the AC outlet.
- Make sure the power cord is secured before beginning operation, and the speaker is placed in a location that will prevent tripping over the cord or pulling the cord loose from the speaker or the outlet.

## TURNING THE SPEAKER ON/OFF

See Figure 2, page 12.

- Press the **GEAR/POWER** button for a half second to turn the product on.
- Press and hold the **GEAR/POWER** button for two seconds to turn the product off.

**NOTE:** Pressing the **GEAR/POWER** button also rotates through the modes.

## SCORE™ PRIMARY SPEAKER (P760)

The SCORE™ Primary Speaker provides wireless connectivity to most audio-capable mobile devices, MP3 players, etc., via **Bluetooth®** wireless technology. The Primary speaker can also wirelessly connect up to four additional SCORE™ speakers via SKAA® technology. For more details, visit [www.skaa.com](http://www.skaa.com).

The following instructions are specific to the SCORE™ Primary speaker. Instructions for the Secondary Speaker are described later in this manual.

**NOTE:** P761 Secondary Speakers **do not** operate independently of the Primary Speaker. You must first set up the Primary speaker and then connect Secondary speakers.

The Primary Speaker may be used as a Secondary speaker, but **only** when there is another Primary Speaker set up to connect to the audio source.

For complete operating instructions for all external devices, always refer to the manual that was included with the device you wish to use.

# OPERATION

## SPEAKER HANDLE

Both SCORE™ Primary and Secondary Speakers are portable and can be placed on a flat surface or hung from the attached handle.

## LCD DISPLAY

See Figure 2, page 12.

The illustrations of the LCD display shown in this manual are only examples of the frequencies you may see on your product and are not the exact frequencies that you may choose to listen to.

When the product is not connected to a power supply, the LCD display will remain off. If the product is connected to a power supply and in the **ON** position, LEDs will light the display. You can view the frequency and settings in use on the LCD display.

## ADJUSTING THE VOLUME

See Figure 2, page 12.

When the product is turned on, it will return to the last volume setting used.

**NOTE:** If the 18V battery is removed from the product or has no charge, the product will return to the default volume setting.

- **To increase the volume:** press the **VOL UP** button. Volume settings can be adjusted from 0 - 20.
- **To decrease the volume:** press the **VOL DOWN** button.

**NOTE:** To change volume quickly, hold the **VOL UP** or **VOL DOWN** button.

### **NOTICE:**

Do not use the speaker at maximum volume for an extended period of time. It could cause damage to the speakers and/or amplifiers in your unit.

## MODE SELECTION

See Figure 2, page 12.

Press the **GEAR/POWER** button to cycle through available modes:

- **Bluetooth®** mode
- FM mode
- AUX mode
- SKAA® receiver mode

## FM TUNING

See Figure 2, page 12.

The **TUNE/SEEK** left and right arrow buttons are used to tune to the desired radio frequency. The selected frequency is displayed on the LCD.

- Briefly press either button (not press and hold) to tune one frequency step at a time.
- To **SEEK**, press and hold desired arrow button for 1 second to tune to the next frequency with clear reception.

## STORING A PRESET IN MEMORY

See Figure 2, page 12.

The memory feature saves up to 5 frequencies as presets in the product's memory.

**To store a frequency in memory:**

- Tune to the frequency you want to save.
- Press and hold the **PRESET** button. A memory location number will blink on and off.
- Press the **TUNE/SEEK** button to select a memory location.
- Press the **PRESET** button to store the frequency in the selected memory location.

**To recall a preset frequency:**

- Press the **PRESET** button and quickly release to cycle through stored frequencies.

## AUXILIARY MODE

See Figure 2, page 12.

The Primary Speaker can be connected to MP3 players, CD players, smartphones, tablets, and other music devices with a 1/8 in. audio jack.

**NOTE: Cord not included.**

**To use the auxiliary mode with an audio jack:**

- Open the AUX IN cover.
- Connect an auxiliary cable to your device.
- Connect the other end of the auxiliary cable to the **AUX IN** port.
- The external device must be ON and in PLAY mode for sound to be heard through the speakers.
- All external device controls can be used normally while connected to the product.

**NOTE:** Volume for any device connected through the auxiliary connector can be adjusted using the volume control for that device and/or with the **VOL UP** or **VOL DOWN** buttons on the product.

- Turning the product OFF will NOT turn the external device OFF.
- The auxiliary cable DOES NOT provide charging function.
- For complete operating instructions, always refer to the manual provided with the device you wish to use.

# OPERATION

## CONNECTING YOUR PRIMARY SPEAKER TO Bluetooth®

See Figure 3, page 13.

- Press the **GEAR/POWER** button to power on the SCORE™ Primary Speaker.
- A “**bt**” logo will then appear on the LCD screen, in a flashing pattern. This signifies that the Primary speaker is looking for a **Bluetooth®** connection.
- Using your **Bluetooth®** capable device, select **Ryobi P760** under your setting for **Bluetooth®** to connect.
- The “**bt**” logo will stop flashing on the LCD screen, signifying a successful **Bluetooth®** connection.

## CONVERTING A P760 SCORE™ PRIMARY SPEAKER INTO A SECONDARY SPEAKER

See Figures 4 and 6, page 13.

- SKAA® technology allows you to transform a second Primary Speaker into a Secondary Speaker.

- Press the **GEAR/POWER** button to power on the SCORE™ Primary Speaker.
- Press the **GEAR/POWER** button until SKAA® shows up on the LCD screen.
- The SCORE™ Primary Speaker will now search for the SKAA® Primary Speaker.

## SPEAKER CONFIGURATION

See Figures 5 - 6, page 13.

Up to four Secondary Speakers may be connected to a Primary Speaker.











Each of the Secondary Speakers requires a charged 18 Volt One+™ battery pack or included AC power adaptor for operation.

## RYOBI SCORE™ SPEAKERS WITH SKAA® TECHNOLOGY (SKAA® OS 2.4)

Each SKAA® receiver has a Green List which remembers your favorite transmitters. A Green Indicator on your receiver means you are listening to a favorite, or hunting for one. Your receiver can also explore to find new transmitters—an Amber Indicator means you are exploring for transmitters which are not on your Green List. A Cluster is a product with two or more pieces which behave as one, such as a left and right speaker pair. The Bond Button lets you select which transmitter you’re listening to. The Bond Button has the logo .









Make sure there’s a SKAA® transmitter (or another Primary which is in **Bluetooth®**, FM or AUX mode) nearby which is playing audio. Make sure your SCORE™ Primary is in SKAA® mode and adjust the volume to around 10. If you hear nothing or hear the wrong audio, click the Bond button 6 times. If you still hear the wrong audio, click the Bond button 2 times (repeat if necessary). Once you hear the right audio, hold the Bond button down for a few seconds until the Indicator (LED) turns Green.

### ESSENTIALS

Bond button	Command		Indicator Meaning	
Hold a few seconds	<b>Add / Delete</b>	Manually add/delete the current transmitter to/from your Green List	 Yellow to 	= Added
				= Deleted
—	<b>Auto Add</b>	SKAA® will automatically add the current Amber transmitter to your Green List if you listen to it for 30 minutes	 Yellow to 	= Added
1 Click	<b>Green Mode</b>	Rotate through your list of favorite transmitters (Green List) — when a favorite transmitter is found, the search stops and audio plays from that transmitter	 Green (dim)  Green (flash)  Green (bright)	= Hunting = Next one = Bonded
2 Clicks	<b>Amber Mode</b>	<b>Explore</b> for new, unknown transmitters (ones which are not already on your Green List)	 Amber (dim)  Yellow	= Hunting = Bonded



# OPERATION

OTHER COMMANDS				
Bond button	Command			Indicator Meaning
3 Clicks	<b>Mute</b>	Do again to Unmute; any Click command will first Unmute and then do its function		(slow flash)  Yellow,  Green, or  Red = Muted
4 Clicks	<b>Red Mode</b>	If you have 2 or more transmitters on your Green List, power on just the one you want to hear and it plays automatically.		 Red (dim)  Red (bright) = Hunting = Bonded
6 Clicks	<b>Factory Reset</b>	Clear Green List. Start Over!		 Red (flash) Reset Done
Hold during power on	<b>Make a Cluster of Receivers</b>	1. Power off all transmitters and receivers 2. Power on the Primary receiver while holding down its Bond Button—hold the button down until the Indicator begins to flash Red 3. With the remaining receivers within 3 meters of the Primary receiver, power on the first one, wait for its Indicator to flash Red and then power on the second one; continue until all of them are powered on 4. Once all of the Indicators stop flashing (turn solid Red), power off all of the receivers		 Red (flash)   Red (bright)  Receiver has entered “Cluster Up” mode  The Cluster has been successfully made

## QUESTIONS AND ANSWERS

QUESTION	ANSWER
How does the Green List work?	<p>You can store up to 10 favorite transmitters on your Green List.</p> <p>Every time you add a transmitter, it is assigned the first open spot on the Green List—so if you already have two favorite transmitters, the next one you add will go into Green List spot #3.</p> <p>When you click the Bond Button, the receiver hunts through the Green List much like a car radio hunts for radio stations when you press “seek”. If the Indicator is dim Green and flashes every few seconds, you know the receiver is hunting through your Green List.</p> <p>Say you have 5 transmitters on your Green List; your receiver will hunt through the list one by one: 1, 2, 3, 4, 5 and then back around to 1 and so on (always starting with the last-bonded favorite transmitter). The dim Green Indicator flashes every time the receiver moves to the next spot. The receiver hunts through your Green List for up to 1 minute. If it doesn’t find any of your favorite transmitters in 1 minute, it stops hunting through the Green List and just waits for the last-bonded favorite transmitter.</p> <p>When your receiver finds one of your favorite transmitters, it bonds with that transmitter and starts playing its audio. The Indicator turns bright Green when the receiver has successfully bonded with one of your favorite transmitters. A dim Green Indicator that is NOT flashing means the receiver is just sitting on one spot, waiting for that specific favorite transmitter to show up.</p>

# OPERATION

## QUESTIONS AND ANSWERS

QUESTION	ANSWER
<p>How do I bond with a specific Green transmitter?</p>	<p>Play audio from your source device and ensure it has a SKAA® transmitter connected and turned on.</p> <p>Click the Bond Button. The receiver hunts through the Green List, flashing the Indicator as it goes. Once your receiver finds one of your favorite transmitters, it bonds to it and plays audio from that transmitter.</p> <p>If that isn't the transmitter you want, click the Bond Button once more. Repeat until your receiver bonds with the transmitter you want.</p>
<p>How do I select transmitters if I can't reach my Bond Button?</p>	<p>Say you want to put your receiver on a high shelf where you can't reach the Bond Button easily. First, set up your Green List — add all of the transmitters you'll want to use. Use the Bond Button to enter Red Mode (4 Clicks).</p> <p>Put the receiver up on the high shelf. Power on just one of your transmitters. The receiver automatically bonds to that transmitter.</p>
<p>How do I delete a transmitter from my Green List?</p>	<p><b>Factory Reset</b> (6 Clicks) clears the Green List and lets you start over from scratch. If however, you'd like to delete just one transmitter from your Green List, first bond your receiver to that transmitter.</p> <p>See the section above: How do I bond with a specific Green transmitter?. Once you are bonded to it, hold down the Bond Button for a few seconds until you see the Indicator flash Red — this Red flash means the transmitter has been deleted.</p>
<p>What is the Primary receiver?</p>	<p>In any Cluster, there is a single Primary receiver, and all of the other receivers in the Cluster follow its behavior. You can control the entire Cluster by operating the Bond Button of the Primary (a receiver must have a physical Bond Button in order to become the Primary).</p>
<p>How do I "uncluster" several receivers?</p>	<p>Do the <b>Make a Cluster of Receivers</b> procedure once for each receiver (omit Step 3). This gives each of the receivers a functioning Bond Button, and each of them will thereafter operate independently.</p>
<p>What are some tips for making Clusters?</p>	<p>Each step in the <b>Make a Cluster of Receivers</b> procedure has a 10-second time limit. For example, when you see the Primary's Indicator start to flash Red, you have 10 seconds to power on the next receiver. When that receiver's Indicator starts to flash Red, you have 10 more seconds to power on the next one, and so on.</p>
<p>Why does only one of my Bond Buttons work?</p>	<p>When you make a Cluster from several receivers, the first one powered on in the <b>Make a Cluster of Receivers</b> procedure becomes the Primary of the Cluster. Only the Primary's Bond Button works because a Cluster uses just one Green List (the Primary's Green List). The Bond Button of the other receivers will work only for the Mute / Unmute function (3 Clicks).</p>
<p>Can any group of receivers be made into a Cluster?</p>	<p>No. The receivers must be members of the same product family. If they are not, the <b>Make a Cluster of Receivers</b> procedure won't work. This is because only receivers that were designed to work together (as a single product) can be made into a Cluster.</p>



SKAA® is a registered trademark of Eleven Engineering Inc.

# MAINTENANCE

## **WARNING:**

Always remove the battery pack from the product and disconnect from the power supply when you are assembling parts, cleaning, or when not in use. Removing battery pack or unplugging extension cord will prevent accidental starting that could cause serious personal injury.

## **WARNING:**

When servicing, use only identical replacement parts. Use of any other part could create a hazard or cause product damage.

## **GENERAL MAINTENANCE**

Avoid using solvents when cleaning plastic parts. Most plastics are susceptible to damage from various types of commercial solvents and can be damaged by their use. Use clean cloths to remove dirt, dust, oil, grease, etc.

## **FCC COMPLIANCE**

### **WARNING:**

Changes or modifications to this unit not expressly approved by the party responsible for compliance could void the user's authority to operate the equipment.

This device complies with part 15 of the FCC rules. Operation is subject to the following two conditions: (1) this device may not cause harmful interference, and (2) this device must accept any interference received, including interference that may cause undesired operation.

**NOTE:** The grantee is not responsible for any changes or modifications not expressly approved by the party responsible for compliance. Such modifications could void the user's authority to operate the equipment.

**NOTE:** This equipment has been tested and found to comply with the limits for a Class B digital device, pursuant to part 15 of the FCC Rules. These limits are designed to provide reasonable protection against harmful interference in a residential installation. This equipment generates, uses and can radiate radio frequency energy and, if not installed and used in accordance with the instructions, may cause harmful interference to radio communications. However, there is no guarantee that interference will not occur in a particular installation. If this equipment does cause harmful interference to radio or television reception, which can be determined by turning the equipment off and on, the user is encouraged to try to correct the interference by one or more of the following measures:

- Reorient or relocate the receiving antenna.
- Increase the separation between the equipment and receiver.
- Connect the equipment into an outlet on a circuit different from that to which the receiver is connected.
- Consult the dealer or an experienced radio/TV technician for help.

This device complies with Industry Canada license-exempt RSS standard(s). Operation is subject to the following two conditions: (1) this device may not cause interference, and (2) this device must accept any interference, including interference that may cause undesired operation of the device.

Under Industry Canada regulations, this radio transmitter may only operate using an antenna of a type and maximum (or lesser) gain approved for the transmitter by Industry Canada. To reduce potential radio interference to other users, the antenna type and its gain should be so chosen that the equivalent isotropically radiated power (e.i.r.p.) is not more than that necessary for successful communication.

This equipment complies with FCC radiation exposure limits set forth for an uncontrolled environment. This equipment should be installed and operated with minimum distance of 20 cm between the radiator and your body. This transmitter must not be co-located or operating in conjunction with any other antenna or transmitter.

---

## **Bluetooth® LICENSE STATEMENT**

The **Bluetooth®** word mark and logos are registered trademarks owned by Bluetooth SIG, Inc., and any use of such marks by RYOBI™ is under license. Other trademarks and trade names are those of their respective owners.

**NOTE: ILLUSTRATIONS START ON PAGE 12 FOLLOWING FRENCH AND SPANISH LANGUAGE SECTIONS**

# INSTRUCTIONS IMPORTANTES CONCERNANT LA SÉCURITÉ

## AVERTISSEMENT !

**LIRE CES INSTRUCTIONS.** Le non-respect de toutes les instructions ci-dessous peut entraîner un choc électrique, un incendie et des blessures graves.

## CONSERVER CES INSTRUCTIONS

## OBSERVER TOUS LES AVERTISSEMENTS

## LIRE TOUTES LES INSTRUCTIONS

- **Ne pas utiliser cet appareil à proximité de l'eau.**
- **Nettoyer seulement l'outil avec un chiffon sec.**
- **Ne pas obstruer les fentes de ventilation.** Installer conformément aux instructions du fabricant.
- **Ne pas faire fonctionner l'outil électrique à proximité de sources de chaleurs comme des radiateurs, des registres de chaleur, des poêles ou d'autres appareils (notamment des amplificateurs) produisant de la chaleur.**
- **Utiliser seulement des accessoires spécifiés par le fabricant.**
- **Apprendre à connaître produit. Lire attentivement le manuel d'utilisation. Apprendre les applications et les limites de la produit, ainsi que les risques spécifiques relatifs à son utilisation.** Le respect de cette consigne réduira les risques d'incendie, de choc électrique et de blessures graves.
- **Ne pas utiliser de produits dans des atmosphères explosives, en présence de liquides, de gaz ou de poussières inflammables par exemple.** Les produits créent des étincelles qui pourraient enflammer les poussières ou les vapeurs.

## SÉCURITÉ ÉLECTRIQUE

- **Les piles du produit, qu'elles soient intégrées ou amovibles, ne doivent être rechargées qu'avec le chargeur spécifié.** Un chargeur approprié pour un type de pile peut créer un risque d'incendie s'il est utilisé avec un autre type de pile.
- **Utiliser le produit exclusivement avec le bloc de piles indiqué.** L'usage de tout autre bloc peut créer un risque d'incendie.
- **Ne recharger les piles qu'avec l'appareil indiqué. Pour utiliser l'appareil avec des piles au nickel-cadmium et au lithium-ion de 18 V, consulter le supplément de raccordement pour chargeur/outils/piles/appareil n° 987000-432.**
- **Ne pas neutraliser la fonction de sécurité de la fiche polarisée ou du type mise à la terre.** Une fiche polarisée a deux lames, dont l'une est plus large que l'autre. Une fiche du type mise à la terre a elle aussi deux lames, en

plus d'une broche de mise à la terre. La lame la plus large et la broche ont pour but d'assurer la sécurité. Si la fiche fournie ne se branche pas dans la prise, demander à un électricien de remplacer la prise désuète.

- **Protéger le cordon d'alimentation pour que personne ne marche dessus ou ne le pince, en particulier au niveau des fiches, des prises de courant et des points où il sort de l'appareil.**
- **Débrancher cet appareil pendant les orages électriques ou en cas d'inutilisation prolongée.**
- **AVERTISSEMENT :** Pour réduire le risque de décharge électrique, ne pas exposer cet appareil à la pluie ou l'humidité. L'appareil ne doit pas être exposé aux égouttements ou éclaboussures et aucun objet rempli de liquide, comme les vases, et aucun objet ne doit être déposé sur l'appareil.

## SÉCURITÉ PERSONNELLE

- **Ne pas utiliser l'produit sur une échelle ou un support instable.** Une bonne tenue et un bon équilibre permettent de mieux contrôler le produit en cas de situation imprévue.
- **Ne pas écouter de la musique ou d'autres émissions audio au moment d'opérer de la machinerie.** Ne pas respecter cette directive peut causer des distractions qui pourraient entraîner des blessures graves.
- **Cet appareil produit est suffisamment puissant pour endommager l'ouïe à long terme.** L'écoute de la musique à un niveau sonore élevé pendant une certaine période peut entraîner une perte auditive attribuable au bruit. Plus le niveau sonore est élevé, moins il faudra de temps pour endommager l'ouïe.

## UTILISATION ET ENTRETIEN DU PRODUIT

- **Lorsque le bloc de piles n'est pas en usage, le tenir à l'écart d'articles métalliques tels que : attaches trombones, pièces de monnaie, clous, vis et autres petits objets métalliques risquant d'établir le contact entre les deux bornes.** La mise en court-circuit des bornes d'une pile peut entraîner des étincelles, des brûlures ou un incendie.
- **Garder la produit et sa poignée sèches, propres et exemptes d'huile ou de graisse.** Toujours utiliser un chiffon propre pour le nettoyage. Ne jamais utiliser de liquide de freins, d'essence ou de produits à base de pétrole pour nettoyer la produit. Le respect de cette consigne réduira les risques de perte de contrôle et d'endommagement du boîtier en plastique.
- **Les produits fonctionnant sur piles n'ayant pas besoin d'être branchés sur une prise secteur sont toujours en état de utilisation. Tenir compte des dangers possibles lorsque le produit fonctionnant sur pile n'est pas utilisé et lors du remplacement d'accessoires.** Le respect de cette consigne réduit les risques d'incendie, de choc électrique et de blessures graves.

# INSTRUCTIONS IMPORTANTES CONCERNANT LA SÉCURITÉ

- **Ne pas placer un produit fonctionnant sur pile ou sa pile à proximité de flammes ou d'une source de chaleur.** Ceci réduira les risques d'explosion et de blessures.
- **Ne pas écraser, faire tomber ou endommager le bloc de piles. Ne pas utiliser un bloc de piles ou un chargeur endommagé ou soumis à un choc violent.** Une pile endommagée risque d'exploser. Éliminer immédiatement toute pile endommagée, selon une méthode appropriée.
- **Les piles peuvent exploser en présence d'une source d'inflammation, telle qu'une veilleuse.** Pour réduire les risques de blessures graves, ne jamais utiliser un appareil sans fil, quel qu'il soit, en présence d'une flamme vive. En explosant, une pile peut projeter des débris et des produits chimiques. En cas d'exposition, rincer immédiatement les parties atteintes avec de l'eau.
- **Ne pas recharger un produit fonctionnant sur pile dans un endroit humide ou mouillé.** Le respect de cette règle réduira les risques de choc électrique.
- **Pour un résultat optimal, recharger le produit fonctionnant sur pile dans un local où la température est comprise entre 10 et 38 °C (50 et 100 °F).** Ne pas ranger le produit à l'extérieur ou dans un véhicule, afin de réduire le risque de blessures graves.
- **Si le produit est utilisé de façon intensive ou sous des températures extrêmes, des fuites de pile peuvent se produire. En cas de contact du liquide avec la peau, rincer immédiatement la partie atteinte avec de l'eau savonneuse. En cas de projection dans les yeux, les rincer à l'eau fraîche pendant au moins 10 minutes, puis contacter immédiatement un médecin.** Le respect de cette consigne réduira les risques de blessures graves.
- **Pour réduire le risque de blessures et de choc électrique, ne pas utiliser ni placer ce produit à la portée d'enfants en bas âge.**
- **Ne pas utiliser un bloc-piles endommagé ou modifié.** Le bris ou la modification du bloc-piles peut causer un comportement imprévisible et causer un incendie, une explosion ou des blessures.
- **Ne pas modifier ou tenter de réparer un bloc-piles ayant été endommagé.**
- **Ne pas exposer le bloc-piles ou l'outil à un feu ou à des températures excessives.** Une exposition à un incendie ou à une température supérieure à 130 °C (265 °F) peut provoquer une explosion.
- **Suivre toutes les instructions afférentes à la recharge et ne pas recharger le bloc-piles ou l'appareil hors des températures spécifiées dans les instructions.** Une recharge incorrecte ou hors des températures spécifiées peut endommager la pile et augmenter les risques de feu.
- **Demander à un réparateur qualifié d'effectuer la réparation en utilisant des pièces de rechange identiques.** Ceci assurera la bonne sécurité du produit réparé.

## DÉPANNAGE

- **L'entretien de l'produit doit être réalisé uniquement par un personnel de réparation qualifié.** Les réparations ou entretiens effectués par des personnes non qualifiées présentent des risques de blessures.
- **Utiliser exclusivement des pièces identiques à celles d'origine pour les réparations. Se conformer aux instructions de la section Entretien de ce manuel.** L'usage de pièces non autorisées ou le non-respect des instructions peut présenter des risques de choc électrique ou de blessures.
- **Faire effectuer toutes les réparations par un personnel d'entretien qualifié.** Il est nécessaire de faire réparer l'appareil lorsqu'il a subi des dommages quelconques ; si, par exemple, le cordon d'alimentation ou la fiche est endommagé, si du liquide a été renversé ou si des objets sont tombés dans l'appareil, si celui-ci a été exposé à la pluie ou à l'humidité, s'il ne fonctionne pas normalement ou s'il a chuté.
- **Conserver ces instructions.** Les consulter fréquemment et les utiliser pour instruire les autres utilisateurs éventuels. Si cet produit est prêté, il doit être accompagné de ces instructions.

## PROPOSITION 65 DE L'ÉTAT DE CALIFORNIE





### AVERTISSEMENT :









Ce produit peut contenir des produits chimiques, notamment du plomb, identifiés par l'état de Californie comme causes de cancer, de malformations congénitales et d'autres troubles de l'appareil reproducteur. **Bien se laver les mains après toute manipulation.**

# SYMBOLES

Les termes de mise en garde suivants et leur signification ont pour but d'expliquer le degré de risques associé à l'utilisation de ce produit.

SYMBOLE	SIGNAL	SIGNIFICATION
	<b>DANGER :</b>	Indique une situation dangereuse qui, si elle n'est pas évitée, aura pour conséquences des blessures graves ou mortelles.
	<b>AVERTISSEMENT :</b>	Indique une situation dangereuse qui, si elle n'est pas évitée, pourrait entraîner des blessures graves ou mortelles.
	<b>ATTENTION :</b>	Indique une situation dangereuse qui, si elle n'est pas évitée, pourrait entraîner des blessures légères ou de gravité modérée.
	<b>AVIS :</b>	(Sans symbole d'alerte de sécurité) Indique les informations jugées importantes sans toutefois représenter un risque de blessure (ex. : messages concernant les dommages matériels).

Certains des symboles ci-dessous peuvent être utilisés sur l'produit. Veiller à les étudier et à apprendre leur signification. Une interprétation correcte de ces symboles permettra d'utiliser l'produit plus efficacement et de réduire les risques.

SYMBOLE	NOM	DÉSIGNATION / EXPLICATION
	Symbole d'alerte de sécurité	Indique un risque de blessure potentiel.
	Lire le manuel d'utilisation	Toujours porter des lunettes de sécurité munies d'écrans latéraux et un masque facial intégral lors de l'utilisation de cet outil.
	Protection oculaire	Toujours porter une protection oculaire avec écrans latéraux certifiée conforme à la norme ANSI Z87.1.
	Avertissement de choc électrique	Indique la présence de matériaux non isolés à l'intérieur de l'unité qui peuvent provoquer des chocs électriques. Ne pas retirer le couvercle du produit.
	Avertissement concernant l'humidité	Ne pas exposer à la pluie ou l'humidité.
	Symboles de recyclage	Ce produit utilise les piles de nickel-cadmium (Ni-Cd) et lithium-ion (Li-ion). Les réglementations locales ou gouvernementales peuvent interdire de jeter les piles dans les ordures ménagères. Consulter les autorités locales compétentes pour les options de recyclage et/ou l'élimination.
V	Volts	Tension
A	Ampères	Intensité
Hz	Hertz	Fréquence (cycles par seconde)
W	Watt	Alimentation
min	Minutes	Temps
	Courant continu	Type ou caractéristique du courant
	Courant alternatif	Type de courant
	Outil de la classe II	Construction à double isolation

# CARACTÉRISTIQUES ÉLECTRIQUES

## DOUBLE ISOLATION

La double isolation est un dispositif de sécurité utilisé sur les produits à moteur électriques, éliminant le besoin de cordon d'alimentation habituel à trois fils avec terre. Toutes les pièces métalliques exposées sont isolées des composants internes du moteur par l'isolation protectrice. Les produits à double isolation ne nécessitent pas de mise à la terre.

### AVERTISSEMENT :

Le système à double isolation est conçu pour protéger l'utilisateur contre les chocs électriques causés par une rupture du câblage interne de l'produit. Prendre toutes les précautions de sécurité normales pour éviter les chocs électriques.

**NOTE :** La réparation d'un produit à double isolation exigeant des précautions extrêmes ainsi que la connaissance du système, elle ne doit être confiée qu'à un réparateur qualifié. En ce qui concerne les réparations, nous recommandons de confier l'produit au centre de réparation le plus proche. Utiliser exclusivement des pièces d'origine pour les réparations.

## CONNEXIONS ÉLECTRIQUES

Il doit être branché uniquement sur une **alimentation 120 V, 60 Hz, c.a. (courant résidentiel standard)**. Ne pas l'utiliser sur une source de courant continu (c.c.) en le reliant par le cordon d'alimentation. Une chute de tension importante causerait une perte de puissance. Si l'produit ne fonctionne pas une fois branché, vérifier l'alimentation électrique.

## CORDONS PROLONGATEURS

Lors de l'utilisation d'un produit électrique à grande distance d'une prise secteur, veiller à utiliser un cordon prolongateur d'une capacité suffisante pour supporter l'appel de courant de l'produit. Un cordon de capacité insuffisante causerait une baisse de la tension de ligne, entraînant une perte de puissance et une surchauffe. Se reporter au tableau

ci-dessous pour déterminer le calibre minimum de fil requis pour un cordon donné. Utiliser exclusivement des cordons à gaine cylindrique homologués par Underwriter's Laboratories (UL).

Avant d'utiliser un cordon prolongateur, vérifier que ses fils ne sont ni détachés ni exposés et que son isolation n'est ni coupée, ni usée.

\*\*Intensité nominale (sur la plaquette signalétique de l'produit)

Longueur du cordon	Calibre de fil (A.W.G.)					
	0-2,0	2,1-3,4	3,5-5,0	5,1-7,0	7,1-12,0	12,1-16,0
25'	16	16	16	16	14	14
50'	16	16	16	14	14	12
100'	16	16	14	12	10	

\*\*Utilisé sur circuit de calibre 12 – 20 A

**NOTE :** AWG = American Wire Gauge

### AVERTISSEMENT :

Maintenir le cordon prolongateur à l'écart de la zone de travail. Lors du travail avec un cordon électrique, placer le cordon de manière à ce qu'il ne risque pas de se prendre dans les pièces de bois, produits et autres obstacles. Ne pas prendre cette précaution peut entraîner des blessures graves.

### AVERTISSEMENT :

Vérifier l'état des cordons prolongateurs avant chaque utilisation. Remplacer immédiatement tout cordon endommagé. Ne jamais utiliser un produit dont le cordon d'alimentation est endommagé, car tout contact avec la partie endommagée pourrait causer un choc électrique et des blessures graves.

# ASSEMBLAGE

### AVERTISSEMENT :

Ne pas utiliser le produit s'il n'est pas complètement assemblé ou si des pièces semblent manquantes ou endommagées. L'utilisation d'un produit dont l'assemblage est incorrect ou incomplet ou comportant des pièces endommagées ou absentes représente un risque de blessures graves.

### AVERTISSEMENT :

Ne pas essayer de modifier cet outil ou de créer des pièces et accessoires non recommandés. De telles altérations ou modifications sont considérées comme un usage abusif et peuvent créer des conditions dangereuses, risquant d'entraîner des blessures graves.

Si des pièces manquent ou sont endommagées, veuillez appeler au 1-800-525-2579 pour obtenir de l'aide.

# UTILISATION

## AVERTISSEMENT :

Ne pas laisser la familiarité avec l'produit faire oublier la prudence. Ne pas oublier qu'une fraction de seconde d'inattention peut entraîner des blessures graves.

## AVERTISSEMENT :

Toujours retirer la bloc-pile et débranchez de l'alimentation de l'outil au moment d'assembler des pièces, d'effectuer des réglages et de procéder au nettoyage, ou lorsque l'outil n'est pas utilisé. Le fait de retirer la pile ou cordon prolongateur permet d'empêcher un démarrage accidentel pouvant entraîner des blessures graves.

## AVIS :

Toujours consulter le manuel d'un dispositif recommandé pour être utilisé comme accessoire. L'utilisation adéquate d'un quelconque dispositif relié à la produit demeure l'unique responsabilité de l'opérateur. L'utilisation inadéquate représente un risque de bris de l'appareil ou du produit.

## AVERTISSEMENT :

La chaîne produit est suffisamment puissante pour occasionner des problèmes auditifs à long terme. L'écoute de la musique à un niveau sonore élevé pendant une certaine période peut entraîner une perte auditive attribuable au bruit. Plus le niveau sonore est élevé, moins il faudra de temps pour endommager l'ouïe.

## APPLICATIONS

Ce produit peut être utilisé pour les applications ci-dessous :

- Connexion à un lecteur MP3 ou d'autres appareils audio
- Écouter la radio FM
- Connexion à d'autres appareils SKAA®

## RETRAIT/INSTALLATION DU BLOC-PILES

Voir la figure 1, page 12.

**NOTE :** Toujours retirer l'adaptateur d'alimentation c.a. lorsqu'on installe le bloc-pile.

### Pour installer :

- Placer la pile dans la produit et aligner la nervure surélevée de la pile avec la rainure du compartiment pour pile de la produit.
- S'assurer que les attaches de chaque côté de la pile s'enclenchent en place et que la pile est bien fixée dans la produit.

### Pour enlever :

- Appuyer sur les attaches de part et d'autre de la pile pour la retirer.

**NOTE :** Toujours débrancher la pile après chaque utilisation. Une pile qui demeure branchée à une source de courant pendant une longue période s'épuisera.

## RETRAIT/INSTALLATION L'ADAPTATEUR C.A

Voir la figure 1, page 12.

**NOTE :** L'adaptateur c.a. et le bloc-pile ne peuvent être installés dans le haut-parleur ou utilisés en même temps.

- Arrêter la produit.
- Retirer le bloc-pile.
- Insérer la fiche coaxiale du cordon d'alimentation dans le produit, comme illustré.
- Raccorder l'autre bout du cordon d'alimentation dans une prise secteur.
- S'assurer que le cordon d'alimentation est bien fixé avant de commencer l'opération et s'assurer que le haut-parleur est placé à un endroit sécuritaire afin d'éviter les trébuchements sur le cordon ou le débranchement du cordon du haut-parleur ou de la prise.

## ALLUMER/ÉTEINDRE L'APPAREIL DE HAUT-PARLEUR

Voir la figure 2, page 12.

- Appuyer sur le bouton **GEAR/POWER** (ÉQUIPEMENT/ALIMENTATION) pendant une demi-seconde pour mettre le produit en marche.
- Appuyer sur le bouton **GEAR/POWER** (ÉQUIPEMENT/ALIMENTATION) pendant deux secondes pour éteindre le produit.

**NOTE :** Appuyer sur le bouton **GEAR/POWER** (ÉQUIPEMENT/ALIMENTATION) pour passer d'un mode à l'autre.

## HAUT-PARLEUR PRINCIPAL (P760) SCORE™

Le haut-parleur principal SCORE™ offre une connectivité sans fil pour la majorité des appareils mobiles qui ont une fonction audio, lecteurs MP3, etc., grâce à la technologie sans fil **Bluetooth**®. Le haut-parleur principal peut aussi se connecter sans fil à quatre haut-parleurs SCORE™ supplémentaires grâce à la technologie SKAA®. Pour plus d'information, visiter l'adresse [www.skaa.com](http://www.skaa.com).

Les instructions qui suivent s'appliquent au haut-parleur principal SCORE™. Les instructions pour le haut-parleur secondaire se retrouvent plus loin dans ce manuel.

**NOTE :** Les haut-parleurs secondaires P761 ne fonctionnent pas indépendamment du haut-parleur principal. Il faut d'abord configurer le haut-parleur principal, puis connecter les haut-parleurs secondaires.

Le haut-parleur principal peut être utilisé comme haut-parleur accessoire, mais seulement si un autre haut-parleur principal est configuré pour se connecter à la source audio.



# UTILISATION

Pour connaître les instructions de fonctionnement du dispositif raccordé, toujours consulter le manuel livré avec l'appareil qu'on veut utiliser.

## POIGNÉE DU HAUT-PARLEUR

Les haut-parleurs principaux et secondaires SCORE™ sont tous deux portatifs et peuvent être placés sur une surface plane ou accrochés par la poignée intégrée.

## AFFICHAGE DEL

Voir la figure 2, page 12.

**NOTE :** Les illustrations de l'afficheur ACL montrées dans ce manuel ne sont que des exemples de fréquences que l'on peut voir sur la produit et ne sont pas les fréquences exactes d'écoute choisies.

L'afficheur ACL ne s'allumera pas si la produit n'est pas branchée à une source d'alimentation. Si la produit est branchée à une source d'alimentation et est en position de marche (**ON**), les DEL éclaireront l'afficheur. L'heure, la fréquence et les réglages en fonction seront indiqués sur l'afficheur ACL.

## RÉGLAGE DU VOLUME

Voir la figure 2, page 12.

Lorsque la produit est allumée, elle revient au dernier réglage de volume utilisé.

**NOTE :** Si la pile de 18 V est retirée de la produit ou si elle est vide, la produit revient au réglage de volume par défaut.

- **Pour augmenter le volume :** appuyer le bouton de « **VOL UP** » (volume vers le haut). Les paramètres du volume peuvent être ajustés de 0 à 20.
- **Pour réduire le volume :** appuyer le bouton de « **VOL DOWN** » (volume vers le bas).

**NOTE :** Pour augmenter ou réduire le volume rapidement, maintenir enfoncé le bouton « **VOL UP** » (volume vers le haut) ou « **VOL DOWN** » (volume vers le bas).

### AVIS :

Ne pas écouter la produit avec un volume élevé pendant une longue période de temps alors que les niveaux de graves et d'aigües sont au maximum. Ceci endommagera les haut-parleurs ou les amplificateurs de l'appareil.

## SÉLECTION DU MODE

Voir la figure 2, page 12.

Appuyer sur le bouton **GEAR/POWER** (ÉQUIPEMENT/ALIMENTATION) pour passer d'un mode à l'autre :

- Le mode « **Bluetooth**® »
- Le mode « **FM** »
- Le mode « **AUX** »
- Mode receveur SKAA®

## RÉGLAGE FM

Voir la figure 2, page 12.

Les boutons **TUNE/SEEK** (SYNTONISER/RECHERCHER) avec flèche gauche et droite sont utilisés pour syntoniser la fréquence radiophonique désirée. La fréquence choisie est indiquée sur l'afficheur ACL.

- Appuyer brièvement sur l'un des boutons (sans le maintenir enfoncé) pour syntoniser une fréquence à la fois.
- Pour **SEEK** (RECHERCHER), appuyer et tenir le bouton de flèche désiré pendant 1 seconde pour syntoniser une bonne réception de la prochaine fréquence.

## MISE EN MÉMOIRE DES CANAUX PRÉRÉGLÉS

Voir la figure 2, page 12.

La fonction de mise en mémoire permet d'enregistrer jusqu'à 5 fréquences à titre de canaux préréglés dans la mémoire de la produit.

### Pour ajouter des stations préréglées :

- Syntoniser la fréquence d'écoute à sauvegarder.
- Appuyer et maintenir le bouton **PRESET** (préréglage) enfoncé. Un numéro d'emplacement de mémoire clignotera.
- Appuyer sur le bouton **TUNE/SEEK** pour sélectionner l'emplacement de mémoire.
- Appuyer sur le bouton **PRESET** (préréglage) pour sauvegarder la fréquence à l'emplacement de mémoire sélectionné.

### Pour syntoniser les stations préréglées :

- Appuyer sur le bouton **PRESET** (PRÉRÉGLER) et le relâcher rapidement pour faire défiler les fréquences mémorisées.

## MODE AUXILIAIRE

Voir la figure 2, page 12.

Le haut-parleur principal peut être connecté aux lecteurs MP3 ou CD, aux téléphones intelligents, aux tablettes et à tout autre appareil de musique qui peut accepter une prise audio 3,18 mm (1/8 po).

**NOTE :** Cordon non compris.

### Pour utiliser le mode auxiliaire avec un cordon d'entrée :

- Ouvrir le couvercle **AUX IN**.
- Brancher un cordon auxiliaire à votre appareil.
- Brancher l'autre extrémité du câble auxiliaire dans la prise **AUX IN** (entrée auxiliaire).
- L'appareil externe doit être en position ON et en mode PLAY pour que le son soit entendu par les haut-parleurs.
- Toutes les commandes du dispositif externe peuvent être utilisées normalement lorsque ces dispositifs sont raccordés à la produit.

**NOTE :** Le volume de tout dispositif branché par le connecteur auxiliaire peut être réglé à l'aide de la commande de volume de ce dispositif ou à l'aide du bouton **VOL UP** (volume vers le haut) ou **VOL DOWN** (volume vers le bas) de la produit.

# UTILISATION

- Éteindre la produit n'éteint pas le dispositif externe.
- Le câble auxiliaire NE PERMET PAS la recharge.
- Pour prendre connaissance de l'ensemble des instructions d'utilisation sur les dispositif externe, toujours consulter le manuel fourni avec le produit.

## CONNECTER LE HAUT-PARLEUR PRINCIPAL À Bluetooth®

Voir la figure 3, page 13.

- Appuyer sur le bouton **GEAR/POWER** (ÉQUIPEMENT/ALIMENTATION) pour mettre le haut-parleur principal SCORE™ en marche.
- Un logo « **bt** » clignotant apparaît alors sur l'écran ACL. Le haut-parleur principal est alors à la recherche d'une connexion **Bluetooth**®.
- Utiliser votre appareil prenant en charge **Bluetooth**®, sélectionner Ryobi P760 sous votre paramètre **Bluetooth**® pour connecter.
- Le logo « **bt** » cessera alors de clignoter sur l'écran ACL; la connexion **Bluetooth**® a réussi.

## CONVERTIR UN HAUT-PARLEUR PRINCIPAL SCORE™ P760 EN HAUT-PARLEUR SECONDAIRE

Voir les figures 4 et 6, page 13.

- La technologie SKAA® vous permet de transformer un haut-parleur principal en haut-parleur secondaire.
- Appuyer sur le bouton **GEAR/POWER** (ÉQUIPEMENT/ALIMENTATION) pour mettre le haut-parleur principal SCORE™ en marche.
- Appuyer sur le bouton **GEAR/POWER** (ÉQUIPEMENT/ALIMENTATION) trois fois jusqu'à ce que la mention SKAA® apparaisse sur l'écran ACL.
- Le haut-parleur principal SCORE™ cherchera le haut-parleur principal SKAA®.

## EMPLACEMENT DES HAUT-PARLEURS

Voir les figures 5 et 6, page 13.

On peut connecter jusqu'à quatre haut-parleurs secondaires à un haut-parleur principal.









Chacun des haut-parleurs secondaires requiert un bloc-pile 18 V One+™ chargé ou un adaptateur d'alimentation c.a.

## MANUEL DE L'UTILISATEUR POUR LE RÉCEPTEUR SKAA® (SKAA® OS 2.4)

Chaque récepteur SKAA® dispose d'une Liste verte qui se souvient de vos émetteurs favoris. Un témoin lumineux vert sur votre récepteur signifie que vous êtes en train d'écouter un émetteur favori, ou que vous en recherchez un. Votre récepteur peut aussi tenter de détecter de nouveaux émetteurs; un témoin lumineux ambré signifie que vous tentez de détecter des émetteurs qui ne sont pas sur votre Liste verte. Une grappe est un produit de deux ou plusieurs pièces qui se comportent comme une seule pièce, à l'exemple d'une paire de haut-parleurs gauche et droit. La touche de liaison vous permet de sélectionner l'émetteur que vous écoutez. La touche de liaison a le logo .

S'assurer de la présence d'un transmetteur SKAA® (ou une autre Principal en mode Bluetooth®, FM ou AUX) à proximité qui transmet de l'audio. S'assurer que le haut-parleur Principal SCORE™ est en mode SKAA® et ajuster le volume à environ 10. Si vous n'entendez rien ou l'audio n'est pas bon, cliquer sur le bouton Lier (Bond) 6 fois. Si l'audio n'est toujours pas bon, cliquer sur le bouton Lier (Bond) 2 fois (répéter si nécessaire). Quand l'audio est bon, tenir le bouton Lier (Bond) pendant quelques secondes jusqu'à ce l'indicateur devienne vert.

### ESSENTIELS

Touche de liaison	Command		Signification de l'indicateur	
Maintenir quelques secondes	<b>Ajouter/ Supprimer</b>	Ajouter/supprimer manuellement l'émetteur actuel à/de votre Liste Verte.	 Jaune à	= Ajouté
			 Vert	
—	<b>Ajout automatique</b>	SKAA® ajoutera automatiquement l'émetteur ambré actuel à votre Liste verte si vous l'écoutez pendant 30 minutes	 Rouge (clignote)	= Supprimé
			 Jaune à	= Ajouté
1 clic	<b>Mode vert</b>	Parcourez votre liste d'émetteurs favoris (Liste verte); lorsqu'un émetteur favori est trouvé, la recherche s'arrête et l'audio joue à partir de cet émetteur	 Vert (estompé)	
			 Vert (clignote)	= Prochain
			 Vert (brillant)	= Lié
2 clics	<b>Mode ambré</b>	<b>Déectez</b> de nouveaux émetteurs inconnus (ceux qui ne sont pas déjà sur votre Liste Verte).	 Ambre (estompé)	= En recherche
			 Jaune	= Lié

# UTILISATION

## AUTRES COMMANDES

Touche de liaison	Command		Signification de l'indicateur	
3 clics	<b>Sourdine</b>	Faites-le à nouveau pour désactiver la sourdine; toutes les commandes Clic vont d'abord désactiver la sourdine et ensuite exécuter sa fonction.	(clignotement lent) ○ Jaune, ○ Vert, ou ● Rouge	= Mise en sourdine
4 clics	<b>Mode rouge</b>	Si vous avez deux émetteurs ou plus sur votre Liste verte, n'allumez que celui que vous souhaitez entendre et il jouera automatiquement.	● Rouge (estompé) ● Rouge (brillant)	= En recherche = Lié
6 clics	<b>Réinitialisation aux valeurs d'usine</b>	Effacez la Liste Verte. Recommencez à zéro!	● Rouge (clignote)	Réinitialisation terminée
Maintenir lors de la mise sous tension	<b>Faire une grappe de récepteurs</b>	<ol style="list-style-type: none"> <li>1. Éteignez tous les émetteurs et récepteurs.</li> <li>2. Allumez le récepteur-Principal tout en maintenant enfoncée sa touche de liaison; maintenez enfoncée la touche de liaison jusqu'à ce que le témoin lumineux commence à clignoter en rouge.</li> <li>3. Avec les autres récepteurs à moins de trois mètres du récepteur-Principal, allumez le premier, attendez que son témoin lumineux clignote en rouge, puis allumez le second; continuer jusqu'à ce qu'ils soient tous allumés.</li> <li>4. Lorsque tous les témoins lumineux arrêtent de clignoter (restent allumés en rouge), éteignez tous les récepteurs.</li> </ol>	● Rouge (clignote)  ● Rouge (brillant)	<p>Le récepteur est engagé en mode « Mettre en grappe ».</p> <p>La grappe a été créée avec succès.</p>

## QUESTIONS ET RÉPONSES

QUESTION	RÉPONSE
Comment fonctionne la Liste verte?	<p>Vous pouvez enregistrer jusqu'à 10 émetteurs favoris sur votre Liste verte.</p> <p>Chaque fois que vous ajoutez un émetteur, il est attribué à la première place disponible sur la Liste verte, donc si vous avez déjà deux émetteurs favoris, le prochain que vous ajouterez ira à l'emplacement numéro trois dans la Liste verte.</p> <p>Lorsque vous cliquez sur la touche de liaison, le récepteur parcourt la Liste verte comme une radio d'auto parcourt les stations de radio lorsque vous appuyez sur « rechercher ». Si le témoin lumineux est vert estompé et qu'il clignote toutes les quelques secondes, vous savez que le récepteur parcourt votre Liste verte.</p> <p>Disons que vous avez cinq émetteurs sur votre Liste verte; votre récepteur parcourra les émetteurs sur la liste un par un : 1, 2, 3, 4, 5, puis 1 de nouveau, et ainsi de suite (en commençant toujours par le dernier émetteur favori lié). Le témoin lumineux vert estompé clignote chaque fois que le récepteur se déplace au prochain emplacement. Le récepteur parcourt votre Liste verte durant un maximum de une minute. S'il ne détecte aucun de vos émetteurs favoris en une minute, il cesse de parcourir la Liste verte et attend pour le dernier émetteur favori lié.</p> <p>Lorsque votre récepteur détecte un de vos émetteurs favoris, il se lie avec cet émetteur et commence à jouer son audio. Le témoin lumineux devient vert brillant lorsque le récepteur a été lié avec succès à l'un de vos émetteurs favoris. Un témoin lumineux vert estompé qui ne clignote PAS signifie que le récepteur est simplement arrêté sur un seul endroit, dans l'attente que cet émetteur favori spécifique se présente.</p>

# UTILISATION

## QUESTIONS ET RÉPONSES

QUESTION	RÉPONSE
Comment puis-je effectuer une liaison avec un émetteur vert spécifique?	<p>Jouez l'audio à partir de votre appareil source et assurez-vous qu'un émetteur SKAA® est connecté et allumé.</p> <p>Cliquez sur la touche de liaison. Le récepteur parcourt la Liste verte, en faisant clignoter le témoin lumineux au fur et à mesure. Lorsque votre récepteur détecte un de vos émetteurs favoris, il s'y lie et joue l'audio à partir de cet émetteur.</p> <p>Si ce n'est pas l'émetteur que vous souhaitez, cliquez sur la touche de liaison une fois de plus. Répétez jusqu'à ce que votre récepteur se lie avec l'émetteur que vous souhaitez.</p>
Comment puis-je sélectionner des émetteurs si je ne peux pas atteindre ma touche de liaison?	<p>Disons que vous voulez mettre votre récepteur sur une étagère élevée où vous ne pouvez pas atteindre facilement la touche de liaison.</p> <p>Tout d'abord, configurez votre Liste verte; ajoutez tous les émetteurs que vous souhaitez utiliser. Utilisez la touche de liaison pour engager le mode rouge (4 clics).</p> <p>Installez le récepteur sur l'étagère élevée. Allumez seulement un de vos émetteurs. Le récepteur se lie automatiquement à cet émetteur.</p>
Comment puis-je supprimer un émetteur de ma Liste Verte?	<p><b>La réinitialisation aux valeurs d'usine</b> (6 clics) efface la Liste verte et vous permet de repartir de zéro. Si toutefois, vous souhaitez supprimer un seul émetteur de votre Liste verte, liez d'abord votre récepteur à cet émetteur.</p> <p>Voir la section ci-dessus : Comment puis-je effectuer une liaison avec un émetteur vert spécifique? Une fois que la liaison est effectuée, maintenez la touche de liaison enfoncée pendant quelques secondes jusqu'à ce que le témoin lumineux rouge clignote;- ce témoin lumineux rouge signifie que l'émetteur a été supprimé.</p>
Quel est le haut-parleur principal?	<p>Dans n'importe quelle grappe, il n'y a un seul haut-parleur principal, et tous les autres récepteurs de la grappe suivent son comportement. Vous pouvez contrôler l'ensemble de la grappe en utilisant la touche de liaison du haut-parleur principal (un récepteur doit physiquement avoir une touche de liaison pour devenir le haut-parleur principal).</p>
Comment puis-je « défaire une grappe » de plusieurs récepteurs?	<p>Effectuez la procédure « <b>Faire une grappe de récepteurs</b> » pour chaque récepteur (sauter l'étape 3), ce qui donne à chacun des récepteurs une touche de liaison fonctionnelle, et chacun d'entre eux pourra ensuite fonctionner de façon indépendante.</p>
Quels sont les conseils pour créer des grappes?	<p>Toutes les étapes de la procédure « <b>Faire une grappe de récepteurs</b> » dispose d'un délai de 10 secondes. Par exemple, lorsque vous voyez que le témoin lumineux du haut-parleur principal commence à clignoter en rouge, vous avez 10 secondes pour allumer le prochain récepteur. Lorsque le témoin lumineux de ce récepteur commence à clignoter en rouge, vous avez 10 secondes pour allumer le suivant, et ainsi de suite.</p>
Pourquoi est-ce qu'il n'y a qu'une seule de mes touches de liaison qui fonctionne?	<p>Lorsque vous créez une grappe à partir de plusieurs récepteurs, le premier qui est allumé dans la procédure « Faire une grappe de récepteurs » devient le Principal de la grappe. Seule la touche de liaison du Principal fonctionne parce qu'une grappe n'utilise qu'une seule Liste verte (la Liste verte du Principal). La touche de liaison des autres récepteurs ne fonctionnera que pour la fonction Sourdine/Désactiver la sourdine (3 clics).</p>
Est-ce que n'importe quel groupe de récepteurs peut être transformé en grappe?	<p>Non. Les récepteurs doivent provenir de la même famille de produits. Si ce n'est pas le cas, la procédure « Faire une grappe de récepteurs » ne fonctionnera pas. C'est parce que seuls les récepteurs qui ont été conçus pour fonctionner ensemble (comme un seul et même produit) peuvent être mis en grappe.</p>



SKAA® est une marque déposée de Eleven Engineering Inc.

# ENTRETIEN

## AVERTISSEMENT :

Toujours retirer la bloc-pile et débranchez de l'alimentation de l'outil au moment d'assembler des pièces, d'effectuer des réglages et de procéder au nettoyage, ou lorsque l'outil n'est pas utilisé. Le fait de retirer la pile ou cordon prolongateur permet d'empêcher un démarrage accidentel pouvant entraîner des blessures graves.

## AVERTISSEMENT :

Utiliser exclusivement des pièces d'origine pour les réparations. L'usage de toute autre pièce pourrait créer une situation dangereuse ou endommager l'produit.

## ENTRETIEN GÉNÉRAL

Éviter d'utiliser des solvants pour le nettoyage des pièces en plastique. La plupart des matières plastiques peuvent être endommagées par divers types de solvants du commerce. Utiliser un chiffon propre pour éliminer la saleté, la poussière, l'huile, la graisse, etc.

## CONFORMITÉ AUX NORMES DE LA FEDERAL COMMUNICATIONS COMMISSION (FCC)

### AVERTISSEMENT :

Toute modification apportée à l'unité qui n'a pas été expressément approuvée par le responsable de la conformité du produit pourrait suffire à révoquer le droit de l'utilisateur à se servir de l'équipement.

Cet appareil est conforme à la Partie 15 des Règles FCC et aux normes RSS d'Industrie Canada en matière d'appareils exempts de licence. L'exploitation est autorisée aux deux conditions suivantes : (1) l'appareil ne doit pas produire de brouillage, et (2) l'utilisateur de l'appareil doit accepter tout brouillage produit électrique subi, même si le brouillage est susceptible d'en compromettre le fonctionnement.

**NOTE :** Le cessionnaire n'assume aucune responsabilité pour les modifications qui ne sont pas expressément approuvées par la partie responsable de la conformité. Ces modifications pourraient annuler l'autorité de l'utilisateur à utiliser l'équipement.

**NOTE :** Après avoir fait subir un essai à l'équipement, il a été déterminé que celui-ci est conforme aux normes relatives à un appareil numérique de classe B, selon la partie 15 des règles de la FCC. Ces normes ont été fixées afin de fournir une protection raisonnable contre une interférence nuisible dans une installation résidentielle. Cet équipement produit et utilise de l'énergie RF. Si l'équipement n'est pas installé et utilisé conformément aux instructions, cela peut causer de l'interférence aux produits de communications. However, there is no guarantee that interference will not occur in a particular installation. Toutefois, des interférences peuvent se produire dans une installation donnée. Si cet équipement ne produit aucun brouillage préjudiciable à la réception des signaux de produit ou de télévision, ce qui peut être déterminé en allumant et en éteignant l'appareil, on recommande à l'utilisateur de corriger l'interférence par l'une des mesures suivantes :

- Réorienter ou déplacer l'antenne de réception.
- Augmenter l'espacement entre l'équipement et le récepteur.
- Brancher l'équipement dans une prise différente de celle du récepteur.
- Consulter le marchand ou un technicien expérimenté en produit de diffusion pour obtenir de l'aide.

Le présent appareil est conforme aux CNR d'Industrie Canada applicables aux appareils produits exempts de licence. L'exploitation est autorisée aux deux conditions suivantes : (1) l'appareil ne doit pas produire de brouillage, et (2) l'utilisateur de l'appareil doit accepter tout brouillage produit électrique subi, même si le brouillage est susceptible d'en compromettre le fonctionnement.

Conformément à la réglementation d'Industrie Canada, le présent émetteur produit peut fonctionner avec une antenne d'un type et d'un gain maximal (ou inférieur) approuvé pour l'émetteur par Industrie Canada. Dans le but de réduire les risques de brouillage produit électrique à l'intention des autres utilisateurs, il faut choisir le type d'antenne et son gain de sorte que la puissance isotrope rayonnée équivalente (p.i.r.e.) ne dépasse pas l'intensité nécessaire à l'établissement d'une communication satisfaisante.

Cet équipement est conforme aux limites d'exposition aux rayonnements de la FCC établies pour un environnement non contrôlé. Cet équipement doit être installé et fonctionner à au moins 20 cm de distance d'un radiateur ou de votre corps. Cet émetteur ne doit pas être situé au même endroit ou utilisé parallèlement avec aucune autre antenne ou aucun autre émetteur.

## ÉNONCÉ DE LICENCE Bluetooth®

L'indice de l'œuvre et les logos de **Bluetooth®** sont des marques déposées par Bluetooth SIG, Inc. et toutes utilisations de telles marques par RYOBI™ sont sous licence. Les autres marques de commerce et appellations commerciales sont la propriété de leurs propriétaires respectifs.

**NOTE : ILLUSTRATIONS COMMENÇANT SUR 12 DE PAGE APRÈS LE SECTION ESPAGNOL.**

# INSTRUCCIONES DE SEGURIDAD IMPORTANTES

## ¡ADVERTENCIA!

**LEA ESTAS INSTRUCCIONES.** El incumplimiento de las instrucciones señaladas abajo puede causar descargas eléctricas, incendios y/o lesiones serias.

### **GUARDE ESTAS INSTRUCCIONES PRESTE ATENCIÓN A TODAS LAS ADVERTENCIAS SIGA TODAS LAS INSTRUCCIONES**

- No use este aparato cerca del agua.
- Limpie sólo con un paño seco.
- No bloquee ninguna de las aberturas de ventilación. Instale de acuerdo con las instrucciones del fabricante.
- No instale cerca de fuentes de calor como, por ejemplo, radiadores, rejillas térmicas u otros aparatos que generen calor (entre ellos, amplificadores).
- Use sólo los accesorios/aditamentos especificados por el fabricante.
- Para usar este producto con la debida seguridad se debe comprender la información indicada en la herramienta misma y en este manual. Antes de usar este producto, familiarícese con todas las características de funcionamiento y normas de seguridad del mismo. Con el cumplimiento de esta regla se reduce el riesgo de una descarga eléctrica, incendio o lesión seria.
- No utilice productos en entornos explosivos, como los existentes alrededor de líquidos, gases y polvos inflamables. Los productos generan chispas que pueden encender el polvo y los vapores inflamables.

### **SEGURIDAD ELÉCTRICA**

- Los productos de baterías, ya sean de baterías integradas o de paquete de baterías separado, deben recargarse únicamente con el cargador especificado para la batería. Un cargador que puede ser adecuado para un tipo de batería puede significar un riesgo de incendio si se emplea con otro tipo de batería.
- Utilice el producto sólo con la batería específicamente indicada. El empleo de baterías diferentes puede presentar un riesgo de incendio.
- Cargue la batería solamente con el cargador indicado. Para utilizar con paquetes de baterías de níquel-cadmio de 18 V o de iones de litio de 18 V, consulte el folleto de la herramienta/aparato/paquete de baterías/cargador complementario 987000-432.
- No anule la característica de seguridad de la clavija polarizada o clavija del tipo de conexión a tierra. Una clavija polarizada tiene dos patillas, una de las cuales es más ancha que la otra. Una clavija del tipo de conexión a

tierra tiene dos patillas y una tercera de conexión a tierra. La patilla más ancha o la tercera patilla se suministran para seguridad del operador. Si la clavija suministrada no encaja en la toma de corriente, consulte a un electricista para que cambie la toma de corriente obsoleta.

- Proteja el cordón eléctrico para evitar que se lo pise o pellizque, especialmente a la altura de las clavijas, de las tomas de corriente y del punto de conexión de salida del aparato.
- Desenchufe este aparato durante las tormentas eléctricas o cuando no se use por largos períodos de tiempo.
- **ADVERTENCIA:** Para reducir el riesgo de incendio o descarga eléctrica, no exponga este aparato a la lluvia ni a la humedad. No se debe exponer el aparato a goteos o salpicaduras; tampoco se debe colocar ningún objeto lleno con líquidos (como jarrones) sobre el aparato.

### **SEGURIDAD PERSONAL**

- No utilice la unidad al estar en una escalera o en un soporte inestable. Una postura estable sobre una superficie sólida permite un mejor control del producto en situaciones inesperadas.
- No escuche música u otros programas de audio en la producto mientras opera maquinaria. La inobservancia de esta advertencia puede provocar distracciones y causar lesiones graves.
- Este producto produce niveles de sonido que pueden afectar la audición de forma permanente. Escuchar música a un volumen alto durante un determinado tiempo puede causar una pérdida de la audición inducida por el ruido. Cuanto más alto sea el volumen, la audición se verá afectada en menos tiempo.

### **EMPLEO Y CUIDADO DEL PRODUCTO**

- Cuando no esté usando la batería, manténgala alejada de todo objeto metálico como: clips, monedas, llaves, clavos, tornillos y otros objetos metálicos pequeños que puedan establecer conexión entre ambas terminales. Al establecer una conexión directa entre las dos terminales se puede causar chispas, quemaduras o incendios.
- Mantenga la producto y el mango secos, limpios y sin aceite ni grasa. Siempre utilice un paño limpio para limpiar la unidad. Nunca utilice fluidos para frenos, gasolina, productos a base de petróleo ni solventes fuertes para limpiar la producto. Con el cumplimiento de esta regla se reduce el riesgo de una pérdida de control y el deterioro del alojamiento de plástico de la unidad.
- No se necesita conectar a una toma de corriente los productos de baterías, por lo tanto, siempre están en condiciones de funcionamiento. Esté consciente de los

# INSTRUCCIONES DE SEGURIDAD IMPORTANTES

posibles peligros cuando no esté usando el producto de baterías o cuando esté cambiando los accesorios de la misma. Con el cumplimiento de esta regla se reduce el riesgo de una descarga eléctrica, incendio o lesión corporal seria.

- **No coloque productos de baterías ni las baterías mismas cerca del fuego o del calor.** De esta manera se reduce el riesgo de explosiones y de lesiones.
- **No aplaste, deje caer o dañe el paquete de baterías. No utilice el paquete de baterías ni el cargador si han sufrido una caída o un golpe contundente.** Las baterías dañadas pueden sufrir explosiones. Deseche de inmediato toda batería que haya sufrido una caída o que haya sido dañada.
- **Las baterías pueden explotar en presencia de fuentes de inflamación, como los pilotos de gas.** Para reducir el riesgo de lesiones serias, nunca use un producto inalámbriico en presencia de llamas expuestas. La explosión de una batería puede lanzar fragmentos y compuestos químicos. Si ha estado expuesto a la explosión de una batería, lávese de inmediato con agua.
- **No cargue la batería en lugares mojados o húmedos.** Con el cumplimiento de esta regla se reduce el riesgo de una descarga eléctrica.
- **Para obtener resultados óptimos, debe cargar el producto de baterías en un lugar donde la temperatura esté entre 10 °C (50 °C) y 30 °C (100 °F).** Para reducir el riesgo de sufrir lesiones personales graves, no guarde el producto a la intemperie ni en el interior de vehículos.
- **En condiciones extremas de uso o temperatura las baterías pueden emanar líquido. Si el líquido llega a tocarle la piel, lávese de inmediato con agua y jabón. Si le entra líquido en los ojos, láveselos con agua limpia por lo menos 10 minutos, y después busque de inmediato atención médica.** Con el cumplimiento de esta regla se reduce el riesgo de lesiones serias.
- **Para reducir el riesgo de lesiones personales y descargas eléctricas, no debe usarse ni colocarse el producto en lugares al alcance de los niños.**
- **No utilice un paquete de baterías que esté dañado o modificado.** Las baterías dañadas o modificadas pueden tener un funcionamiento impredecible que provoque incendios, explosiones o riesgo de lesiones.

- **No modifique o intente reparar un paquete de baterías que esté dañado.**
- **No exponga el paquete de baterías o el artefacto al fuego o a temperaturas excesivas.** La exposición al fuego o a temperatura sobre los 130 °C (265 °F) puede provocar explosiones.
- **Siga todas las instrucciones de carga y no cargue el paquete de baterías ni el aparato fuera del rango de temperaturas especificado en las instrucciones.** Si realiza la carga en forma incorrecta o fuera de las temperaturas del rango especificado puede dañar la batería y aumentar el riesgo de incendios.
- **Verifique que un técnico de reparación calificado haga el mantenimiento usando solo repuestos idénticos.** De esta manera se mantiene la seguridad del product.

## SERVICIO

- **El servicio del producto sólo debe ser efectuado por personal de reparación calificado.** Todo servicio o mantenimiento efectuado por personal no calificado puede significar un riesgo de lesiones.
- **Al dar servicio a un producto, sólo utilice piezas de repuesto idénticas. Siga las instrucciones señaladas en la sección Mantenimiento de este manual.** El empleo de piezas no autorizadas o el incumplimiento de las instrucciones de mantenimiento puede significar un riesgo de descarga eléctrica o de lesiones.
- **Remita todo servicio de mantenimiento a personal técnico calificado.** Es necesario dar mantenimiento al aparato si ha sufrido cualquier tipo de daño, p. ej., se ha dañado el cordón de alimentación, se ha derramado líquido o han caído objetos dentro del aparato, si el mismo ha estado expuesto a lluvia o humedad, no funciona normalmente o se ha dejado caer.
- **Guarde estas instrucciones.** Consúltelas con frecuencia y empléelas para instruir a otras personas que puedan utilizar esta producto eléctrica. Si presta a alguien esta producto eléctrica, facilítele también las instrucciones.



## CALIFORNIA - PROPUESTA DE LEY NÚM. 65

### ADVERTENCIA:







Este producto puede contener sustancias químicas (por ejemplo, plomo) reconocidas por el estado de California como causantes de cáncer, defectos congénitos y otras afecciones del aparato reproductor. Lávese las manos después de utilizar el aparato.

# SÍMBOLOS

Las siguientes palabras de señalización y sus significados tienen el objeto de explicar los niveles de riesgo relacionados con este producto.

SÍMBOLO	SEÑAL	SIGNIFICADO
	<b>PELIGRO:</b>	Indica una situación peligrosa, la cual, si no se evita, causará la muerte o lesiones serias.
	<b>ADVERTENCIA:</b>	Indica una situación peligrosa, la cual, si no se evita, podría causar la muerte o lesiones serias.
	<b>PRECAUCIÓN:</b>	Indica una situación peligrosa, la cual, si no se evita, podría causar lesiones menores o leves.
	<b>AVISO:</b>	(Sin el símbolo de alerta de seguridad) Indica la información que se considera importante, pero no relacionada con lesiones potenciales (por ej. en relación a daños a la propiedad).

Es posible que se empleen en esta herramienta algunos de los siguientes símbolos. Le suplicamos estudiarlos y aprender su significado. Una correcta interpretación de estos símbolos le permitirá utilizar mejor y de manera más segura la herramienta.

SÍMBOLO	NOMBRE	DENOMINACIÓN/EXPLICACIÓN
	Alerta de seguridad	Indica un peligro posible de lesiones personales.
	Lea el manual del operador	Para reducir el riesgo de lesiones, el usuario debe leer y comprender el manual del operador antes de usar este producto.
	Protección ocular	Siempre póngase protección ocular con protección lateral con la marca de cumplimiento de la norma ANSI Z87.1.
	Alerta de descarga eléctrica	Indica material no aislado dentro de la unidad que puede causar una descarga eléctrica. No retire la cubierta del producto.
	Alerta de condiciones húmedas	No exponga la unidad a la lluvia ni la use en lugares húmedos.
	Símbolo de reciclado	Este producto contiene baterías de níquel-cadmio (Ni-Cd) o iones de litio (Li-ion). Es posible que algunas leyes municipales, estatales o federales prohíban desechar las baterías de níquel-cadmio en la basura normal. Consulte a las autoridades reguladoras de desechos para obtener información en relación con las alternativas de reciclado y desecho disponibles.
V	Voltios	Voltaje
A	Amperios	Corriente
Hz	Hertz	Frecuencia (ciclos por segundo)
W	Watt	Vatios
min	Minutos	Tiempo
≡	Corriente continua	Tipo o característica de corriente
~	Corriente alterna	Tipo de corriente
	Fabricación Clase II	Fabricación con doble aislamiento



# ASPECTOS ELÉCTRICOS

## DOBLE AISLAMIENTO

El doble aislamiento es una característica de seguridad de las productos eléctricas, la cual elimina la necesidad de usar el típico cordón eléctrico de tres conductores con conexión a tierra. Todas las partes metálicas expuestas están aisladas de los componentes metálicos internos del motor por medio de aislamiento de protección. No es necesario conectar a tierra las producto con doble aislamiento.

### ADVERTENCIA:

El sistema de doble aislamiento está destinado para proteger al usuario contra las descargas eléctricas resultantes de la ruptura del cableado interno de la producto. Observe todas las precauciones de seguridad para evitar descargas eléctricas.

**NOTA:** El mantenimiento de una producto con doble aislamiento requiere sumo cuidado y conocimiento del sistema, y únicamente deben realizarlo técnicos de servicio calificados. Para el servicio de la producto, le sugerimos llevarla al centro de servicio autorizado más cercano para toda reparación. Siempre utilice piezas de repuesto de la fábrica original al dar servicio a la unidad.

## CONEXIÓN ELÉCTRICA

Este producto debe conectarse únicamente a un **suministro de corriente de 120 V, sólo corr. alt. (corriente normal para uso doméstico), 60 Hz.** No opere este producto con corriente directa (corr. cont.) a través del cordón eléctrico. Una caída considerable de voltaje causa una pérdida de potencia y el recalentamiento del motor. Si la producto no funciona al conectarla en una toma de corriente, vuelva a verificar el suministro de voltaje.

## CORDONES DE EXTENSIÓN

Al utilizar una producto eléctrica a una distancia considerable de la fuente de voltaje, asegúrese de utilizar un cordón de extensión con la suficiente capacidad para soportar la

corriente de consumo de la producto. Un cordón de un calibre insuficiente causa una caída en el voltaje de línea, la cual a su vez produce recalentamiento y pérdida de potencia. Básese en la tabla suministrada para determinar el grueso mínimo requerido del cordón de extensión. Solamente deben utilizarse cordones con forro redondo registrados en Underwriter's Laboratories (UL).

Antes de utilizar un cordón de extensión, inspecciónelo para ver si tiene conductores flojos o expuestos y aislamiento cortado o gastado.

\*\*Amperaje (aparece en la placa de datos de la producto)

0-2.0 2.1-3.4 3.5-5.0 5.1-7.0 7.1-12.0 12.1-16.0

Longitud del cordón	Calibre conductores (A.W.G.)					
	16	16	16	14	14	12
25'	16	16	16	14	14	12
50'	16	16	14	14	12	—
100'	16	14	12	10	—	—

\*\*Se usa en los circuitos de calibre 12, de 20 amperes.

**NOTA:** AWG = Calibre conductores norma americana

### ADVERTENCIA:

Mantenga el cordón de extensión fuera del área de trabajo. Al trabajar con una producto eléctrica, coloque el cordón de tal manera que no pueda enredarse en la madera, productos ni en otras obstrucciones. La inobservancia de esta advertencia puede causar lesiones serias.

### ADVERTENCIA:

Inspeccione los cordones de extensión cada vez antes de usarlos. Si están dañados reemplácelos de inmediato. Nunca utilice la producto con un cordón dañado, ya que si toca la parte dañada puede producirse una descarga eléctrica, y las consecuentes lesiones serias.

# ARMADO

### ADVERTENCIA:

No use este producto si no está totalmente ensamblado o si alguna pieza falta o está dañada. El uso de un producto que no está adecuadamente y completamente ensamblado o posee partes dañadas o faltantes puede resultar en lesiones personales graves.

### ADVERTENCIA:

No intente modificar este producto ni crear aditamentos o accesorios que no estén recomendados para usar con este producto. Dichas alteraciones o modificaciones constituyen un uso indebido y podrían provocar una situación de riesgo que cause posibles lesiones personales graves.

Si hay piezas dañadas o faltantes, le suplicamos llamar al 1-800-525-2579, donde le brindaremos asistencia.

# FUNCIONAMIENTO

## **ADVERTENCIA:**

No permita que su familiarización con los productos lo vuelva descuidado. Tenga presente que un descuido de un instante es suficiente para causar una lesión grave.

## **ADVERTENCIA:**

Retire siempre las baterías del producto y desconecte el cable de CA cuando está ensamblando partes, limpiando el aparato, o mientras no lo utiliza. Retirar el paquete de baterías y la fuente de alimentación evitará el funcionamiento accidental que pueda provocar lesiones personales graves.

## **AVISO:**

Consulte siempre el manual para ver todos los dispositivos recomendados para usar como aditamento o accesorio. El uso correcto de cualquier dispositivo cuando se lo conecta a la producto es total responsabilidad del operador. El uso indebido puede dañar el dispositivo o el producto.

## **ADVERTENCIA:**

Este producto produce niveles de sonido que pueden ser peligrosos en exposiciones prolongadas. Escuchar música a un volumen alto durante cualquier extensión de tiempo puede producir una pérdida auditiva inducida por el ruido. Cuanto más alto esté el volumen, menos será el tiempo necesario para que su audición se vea afectada.

## **USOS**

Este producto puede emplearse para la fine siguientes:

- Conexión con reproductores MP3 u otros dispositivos de audio
- Escuchar radio FM
- Conexión con otros dispositivos SKAA®

## **PARA INSTALAR Y QUITAR EL PAQUETE DE BATERÍAS**

*Vea la figura 1, página 12.*

**NOTA:** Siempre retire el adaptador de alimentación de CA al instalar el paquete de baterías.

### **Para instalar:**

- Coloque el paquete de baterías en la producto, alineando la costilla realzada del paquete de baterías con la ranura en el receptáculo para baterías de la producto.
- Asegúrese de que los pestillos situados a ambos lados del paquete de baterías entren completamente en su lugar y de que el paquete quede bien asegurado en la producto antes de empezar a utilizarla.

### **Para retirar:**

- Oprima los pestillos a ambos lados para soltar y extraer el paquete de baterías.

**NOTA:** Dejar la batería conectada durante largos períodos de tiempo se agotará la batería. Desconecte siempre los paquetes de baterías después de su uso.

## **PARA INSTALAR Y QUITAR AC ADAPTOR EL ADAPTADOR DE CA**

*Vea la figura 1, página 12.*

**NOTA:** El adaptador de CA y el paquete de baterías no pueden instalarse en el altavoz ni usarse al mismo tiempo.

- Apague la producto.
- Retire la paquete de batería.
- Inserte el enchufe del cable de alimentación en el producto tal como se muestra.
- Conecte el otro extremo del cable de alimentación al tomacorriente de CA.
- Asegúrese de que el cable de alimentación esté bien conectado antes de comenzar la operación y que el altavoz se ubique en un lugar que impida tropezar con el cable o aflojarlo del altavoz o del tomacorriente.

## **ENCENDIDO/APAGADO DEL ALTAVOZ**

*Vea la figura 2, página 12.*

- Presione el botón **GEAR/POWER** (EQUIPO/ALIMENTACIÓN) por medio segundo para encender el producto.
- Presione el botón **GEAR/POWER** (EQUIPO/ALIMENTACIÓN) por dos segundos para apagar el producto.

**NOTA:** Al presionar el botón **GEAR/POWER** (EQUIPO/ALIMENTACIÓN) también se alterna entre los modos.

## **ALTAVOZ PRINCIPAL SCORE™ (P760)**

El altavoz principal SCORE™ proporciona conexión inalámbrica a la mayoría de los dispositivos móviles con capacidad de audio, reproductores de MP3, etc., a través de la tecnología inalámbrica Bluetooth®. El altavoz principal también puede conectarse de forma inalámbrica a hasta cuatro altavoces adicionales a través de la tecnología SKAA®. Para obtener más información, visite [www.skaa.com](http://www.skaa.com).

Las instrucciones siguientes son específicas para el altavoz principal SCORE™. Las instrucciones para el altavoz secundario se describen más adelante en este manual.

**NOTA:** Los altavoces secundarios P761 no funcionan independientemente del altavoz principal. Primero debe configurar el altavoz principal y luego conectar los altavoces secundarios.

El altavoz principal puede usarse como altavoz adicional, pero solo si hay otro altavoz principal conectado a la fuente de audio.

# FUNCIONAMIENTO

Para obtener las instrucciones completas sobre el funcionamiento del aparato conectado, consulte siempre el manual que se incluye con el dispositivo que desea utilizar.

## MANGO DEL ALTAVOZ

Tanto el altavoz principal SCORE™ como el secundario son portátiles y pueden colocarse en una superficie plana o colgarse del mango integrado.

## PANTALLA DE CRISTAL LÍQUIDO CON LUZ DE FONDO

Vea la figura 2, página 12.

**NOTA:** Las ilustraciones de la pantalla LCD que aparecen en este manual son solo ejemplos de las frecuencias que puede ver en el producto y no representan las frecuencias exactas que puede elegir escuchar.

Cuando el producto no está conectado al suministro de corriente, la pantalla LCD permanecerá apagada. Si el producto está conectado a un suministro de corriente y en la posición **ON** (Encendido), los LED iluminarán la pantalla. Puede ver la hora, la frecuencia y los ajustes utilizados en la pantalla LCD.

## AJUSTE DEL VOLUMEN

Vea la figura 2, página 12.

Cuando está encendida, la producto regresa al último volumen utilizado.

**NOTA:** Si la batería de 18 V se extrae del producto o no tiene carga, el producto volverá al ajuste de volumen predeterminado.

- **Para aumentar el volumen:** presione el botón **VOL UP**. El volumen puede ajustarse de 0 a 20.
- **Para disminuir el volumen:** presione el botón **VOL DOWN**.

**NOTA:** Para cambiar el volumen de forma rápida, mantenga la botón **VOL UP** o **VOL DOWN**.

### AVISO:

No utilice el producto al máximo volumen durante un período prolongado de tiempo con los graves y agudos a niveles máximos. Puede provocar daños en los altavoces y/o amplificadores de la unidad.

## SELECCIÓN DE MODO

Vea la figura 2, página 12.

El modo seleccionado se muestra arriba la frecuencia. Presione el botón de **GEAR/POWER** (ÉQUIPEMENT/ALIMENTATION) hasta seleccionar el modo deseado. Hay cuatro modos:

- Modo **Bluetooth**®
- Modo FM
- Modo AUX
- Modo de receptor SKAA®

## SINTONÍA FM

Vea la figura 2, página 12.

Los botones **TUNE/SEEK** (BUSCAR) con las flechas hacia la izquierda y la derecha se usan para sintonizar la radiofrecuencia deseada. La pantalla LCD mostrará la frecuencia seleccionada.

- Presione brevemente cualquiera de los botones (no presione y mantenga presionado) para sintonizar un paso a la vez.
- Para **BUSCAR**, mantenga presionado el botón de flecha deseado durante 1 segundo para sintonizar a la siguiente frecuencia con recepción clara.

## GUARDAR UNA FRECUENCIA PREFIJADA EN LA MEMORIA

Vea la figura 2, página 12.

La función de memoria almacena hasta 5 frecuencias como estaciones previamente establecidas en la memoria de la producto.

### Para agregar frecuencias prefijadas:

- Sintonice hasta la frecuencia deseada manualmente.
- Presione y sostenga el botón **PRESET** durante un segundo. El número de posición prefijada y la frecuencia destellarán en intervalos de medio segundo.
- Utilice los botones con flechas **TUNE/SEEK** para seleccionar el número de posición prefijado deseado para la estación.
- Presione y sostenga el botón **PRESET** durante para establecer la estación en la memoria.

### Para sintonizar las frecuencias prefijadas:

- Presione el botón **PRESET** (PRECONFIGURADO) y suelte rápido para buscar frecuencias almacenadas.

## MODO AUXILIAR

Vea la figura 2 página 12.

La producto pueden utilizarse para reproductores MP3, tocadiscos CD, teléfono inteligente, tabletas u otros dispositivos de música una entrada de audio de 3,18 mm (1/8 pulg.).

**NOTA: Cable no incluido.**

### Para usar un modo auxiliar con un cable de entrada:

- Abra la cubierta **AUX IN** (ENTRADA AUXILIAR).
- Conecte el cable auxiliar incluido al dispositivo externo.
- Conecte el otro extremo del cable auxiliar al puerto **AUX IN** (Entrada auxiliar).
- El dispositivo externo debe estar encendido y en modo "play" (en funcionamiento) para que el sonido pueda oírse a través de los parlantes.
- Todos los dispositivos externo pueden usarse normalmente mientras estén conectados al producto.

**NOTA:** Para cualquier dispositivo conectado a través del toma AUX, el volumen puede ajustarse usando el control de volumen de dicho dispositivo o usando la perilla del volumen del producto receptor.

# FUNCIONAMIENTO

- El dispositivo externo no se apagará al apagar el product or receptor.
- El toma AUX NO tiene función de carga.
- Para obtener las instrucciones completas sobre el funcionamiento del aparato conectado, consulte siempre el manual que se incluye con el aparato.

## CÓMO CONECTAR SU ALTAVOZ PRINCIPAL A Bluetooth®

Ve la figura 3, página 13.

- Presione el botón **GEAR/POWER** (EQUIPO/ALIMENTACIÓN) para encender el altavoz principal SCORE™.
- Luego aparecerá el logotipo **"bt"** en la pantalla LCD, en un patrón parpadeante. Esto significa que el altavoz principal está buscando una conexión de **Bluetooth®**.
- Con su dispositivo habilitado para **Bluetooth®**, seleccione Ryobi P760 en su configuración.
- El logotipo **"bt"** dejará de parpadear en la pantalla LCD, lo que significa que se ha realizado.

## CÓMO CONVERTIR UN ALTAVOZ PRINCIPAL P760 SCORE™ EN UN ALTAVOZ SECUNDARIO

Ve las figuras 4 y 5, página 13.

- La tecnología SKAA® le otorga la practicidad de transformar un segundo altavoz principal en un altavoz secundario.
- Presione el botón **GEAR/POWER** (EQUIPO/ALIMENTACIÓN) para encender el altavoz principal SCORE™.
- Presione el botón **GEAR/POWER** (EQUIPO/ALIMENTACIÓN) tres veces hasta que aparezca SKAA® en la pantalla LCD.
- El altavoz principal SCORE™ ahora buscará el altavoz principal SKAA®.

## COLOCACIÓN DEL ALTAVOZ

Ve las figuras 5 y 6, página 13.

Hasta cuatro altavoces secundarios pueden conectarse al altavoz principal.









Cada uno de los altavoces secundarios requiere un paquete de baterías One+™ de 18 voltios cargado o el adaptador de alimentación de CA incluido para funcionar.

## GUÍA DE USUARIO DE RECEPTORES SKAA® (SKAA® OS 2.4)

Cada receptor SKAA® tiene una Lista verde que recuerda sus transmisores favoritos. El Indicador verde en el receptor indica que está escuchando un favorito o buscando uno. El receptor también puede buscar nuevos transmisores; el Indicador ámbar indica que está explorando transmisores que no figuran en su Lista verde. Un Clúster es un producto compuesto por dos o más partes que se comportan como un solo sistema, por ejemplo, un par de altavoces. El Botón de Vínculo (Bond) le permite seleccionar el transmisor que está escuchando. El Botón de Vínculo tiene el logotipo .

Asegúrese de que haya un transmisor SKAA® (u otro altavoz Principal en modo Bluetooth®, FM o AUX) cerca reproduciendo audio. Asegúrese de que su SCORE™ Principal esté en modo SKAA® y ajuste el volumen a 10 aprox. Si no escucha nada o escucha el audio equivocado, haga clic en el botón de Vínculo (Bond) 6 veces. Si aún escucha el audio equivocado, haga clic en el botón de Vínculo 2 veces (repita si es necesario). Una vez que escuche el audio indicado, mantenga presionado el botón de Vínculo unos segundos hasta que el Indicador (LED) se ponga Verde.

### ESENCIALES

Botón de Vínculo	Comando		Signification de indicador	
Mantener presionado unos segundos	<b>Agregar/Eliminar</b>	Agregue/elimine manualmente el transmisor actual en la Lista verde	 Amarillo a	= Agregado
			 Verde	
	<b>Agregar automáticamente</b>	SKAA® agregará automáticamente el transmisor Ámbar actual a la Lista verde si lo escucha durante 30 minutos	 Amarillo a	= Agregado
			 Verde	
1 clic	<b>Modo verde</b>	Gire la lista de transmisores favoritos (Lista verde); cuando se encuentre un transmisor favorito, la búsqueda se detendrá y se reproducirá audio de ese transmisor	 Verde (débil)	= Buscando
			 Verde (parpadeo)	= Siguiendo
			 Verde (brillante)	= Vinculado
2 clic	<b>Modo ámbar</b>	<b>Examine</b> transmisores nuevos o desconocidos (los que no están en la Lista verde)	 Ámbar (débil)	= Buscando
			 Amarillo	= Vinculado

# FUNCIONAMIENTO

OTROS COMANDOS				
Botón de Vínculo	Comando		Signification de indicador	
3 clic	<b>Silenciar</b>	Repetir para Cancelar silencio; cualquier comando "Clic" primero cancelará el silencio y luego realizará su función	(parpadeo lento) ○ Amarillo, ○ Verde o ● Rojo	= Silenciado
4 clic	<b>Modo rojo</b>	Si tiene 2 o más transmisores en la Lista verde, solo encienda el que quiere oír y la transmisión comenzará automáticamente.	● Rojo (débil) ● Rojo (brillante)	= Buscando = Vinculado
6 clic	<b>Restablecimiento de fábrica</b>	Borrar Lista verde. Empezar de nuevo.	● Rojo (parpadeo)	Restablecimiento listo
Mantener presionado durante el encendido	<b>Crear un clúster de receptores</b>	<ol style="list-style-type: none"> <li>1. Apague todos los transmisores y receptores</li> <li>2. Encienda el receptor Principal mientras mantiene presionado su Botón de Vínculo; mantenga presionado el botón hasta que el indicador comience a parpadear en rojo</li> <li>3. Con los receptores restantes en un rango de 3 metros del receptor Principal, encienda el primero, espere a que el indicador parpadee en rojo y luego encienda el segundo; continúe hasta encenderlos todos</li> <li>4. Una vez que todos los Indicadores dejen de parpadear (rojo sólido), apague todos los receptores</li> </ol>	<p>● Rojo (parpadeo)</p> <p>● Rojo (brillante)</p>	<p>El receptor ingresó al clúster Modo "Clúster"</p> <p>El clúster se completó correctamente</p>

## PREGUNTAS Y RESPUESTAS

PREGUNTAS	RESPUESTAS
¿Cómo funciona la Lista verde?	<p>Puede guardar hasta 10 transmisores favoritos en su Lista verde.</p> <p>Cada vez que agregue un transmisor, se le asignará el primer lugar vacante en la Lista verde, así que si ya tiene dos transmisores favoritos, el próximo que agregue irá al lugar n.º 3 de la Lista verde.</p> <p>Cuando haga clic en el Botón de Vínculo, los receptores buscarán en la Lista verde como si fuera un automóvil que busca estaciones radiales al presionar "Buscar". Si el Indicador es verde débil y parpadea cada dos segundos, significa que el receptor está buscando en la Lista verde.</p> <p>Por ejemplo, digamos que tiene 5 transmisores en la Lista verde; el receptor buscará en la lista uno por uno: 1, 2, 3, 4, 5 y luego volverá a 1 y así sucesivamente (siempre comenzando con el transmisor favorito vinculado por última vez). El Indicador verde débil parpadea cada vez que el receptor pasa al siguiente lugar. El receptor busca en la Lista verde durante 1 minuto. Si no encuentra ninguno de sus transmisores favoritos en 1 minuto, dejará de buscar en la Lista verde y esperará al transmisor favorito vinculado por última vez.</p> <p>Cuando el receptor encuentre uno de sus transmisores favoritos, vincula con ese transmisor y empieza a reproducir audio. El Indicador pasará a verde brillante cuando el receptor se haya vinculado correctamente con uno de sus transmisores favoritos. Si el Indicador verde débil no parpadea, significa que el receptor está esperando que aparezca ese transmisor favorito específico.</p>

# FUNCIONAMIENTO

## PREGUNTAS Y RESPUESTAS

PREGUNTAS	RESPUESTAS
¿Cómo vinculo con un transmisor verde específico?	<p>Reproduzca audio desde su dispositivo fuente y asegúrese de que haya un transmisor SKAA® conectado y encendido.</p> <p>Haga clic en el Botón de Vínculo. El receptor busca en la Lista verde haciendo parpadear el Indicador. Una vez que el receptor encuentra uno de sus transmisores favoritos, se vincula a este y reproduce audio desde ese transmisor.</p> <p>Si no es el transmisor que quiere, haga clic en el Botón de Vínculo otra vez. Repita este paso hasta que el receptor se vincule al transmisor que quiere.</p>
¿Cómo selecciono transmisores si no llego al Botón de Vínculo (Bond)?	<p>Por ejemplo, digamos que quiere poner su receptor en una repisa alta donde no puede alcanzar el Botón de Vínculo fácilmente.</p> <p>Primero, configure la Lista verde; agregue todos los transmisores que quiere usar. Use el Botón de Vínculo para ingresar al Modo rojo (4 clics).</p> <p>Coloque el receptor en la repisa alta. Encienda uno de sus transmisores. El receptor se vincula automáticamente a ese transmisor.</p>
¿Cómo elimino un transmisor de la Lista verde?	<p><b>El Restablecimiento de fábrica</b> (6 clics) borra la Lista verde y le permite comenzar desde cero. Sin embargo, si quiere borrar solo un transmisor de la Lista verde, primero debe vincular su receptor al transmisor.</p> <p>Vea la sección anterior: ¿Cómo vinculo con un transmisor verde específico? Una vez que haya vinculado con este, mantenga presionado el Botón de Vínculo durante unos segundos hasta que vea el Indicador parpadeando en rojo; el parpadeo rojo significa que el transmisor se eliminó.</p>
¿Qué es el receptor Principal?	<p>Si un clúster, hay un receptor Principal, y los demás receptores del Clúster siguen el comportamiento de ese receptor. Puede controlar el clúster entero operando el Botón de Vínculo del receptor Principal (un receptor debe tener un Botón de Vínculo físico para convertirse en Principal).</p>
¿Cómo deshago un clúster de varios receptores?	<p>Lleve a cabo el procedimiento <b>Realizar un clúster de receptores</b> una vez para cada receptor (omite el Paso 3). Esto le da a cada receptor un Botón de Vínculo, con lo cual cada uno de ellos podrá funcionar de forma independiente.</p>
¿Pueden darme sugerencias para hacer un clúster?	<p>Cada uno de los pasos del procedimiento <b>Realizar un clúster de receptores</b> tiene un límite de 10 segundos para completarse. Por ejemplo, cuando empieza a ver el Indicador Principal parpadear en rojo, tiene 10 segundos para encender el siguiente receptor. Cuando el Indicador de ese receptor empiece a parpadear en rojo, tendrá 10 segundos más para encender el siguiente, y así sucesivamente.</p>
¿Por qué solo funciona solo uno de los Botones de Vínculo (Bond)?	<p>Cuando haga un clúster con varios receptores, el primer receptor encendido en el procedimiento <b>Realizar un clúster de receptores</b> se convierte en el receptor Principal del clúster. Solo funcionará el Botón de Vínculo del receptor Principal porque un clúster solo usa una Lista verde (la Lista verde del receptor Principal). El Botón de Vínculo de los demás receptores solo llevará a cabo la función Silenciar/Cancelar silencio (3 clics).</p>
¿Puedo crear un clúster con cualquier grupo de receptores?	<p>No. Los receptores deben ser miembros de la misma familia de productos. Si no es así, el procedimiento <b>Realizar un clúster de receptores</b> no funcionará. Esto se debe a que solo los receptores diseñados para funcionar juntos (como un solo producto) pueden formar un clúster.</p>



SKAA® es una marca comercial registrada de Eleven Engineering Inc.

# MANTENIMIENTO

## ADVERTENCIA:

Retire siempre las baterías del producto y desconecte el cable de CA cuando está ensamblando partes, limpiando el aparato, o mientras no lo utiliza. Retirar el paquete de baterías y la fuente de alimentación evitará el funcionamiento accidental que pueda provocar lesiones personales graves.

## ADVERTENCIA:

Al dar servicio a la unidad, sólo utilice piezas de repuesto idénticas. El empleo de piezas diferentes podría causar un peligro o dañar el producto.

## MANTENIMIENTO GENERAL

Evite el empleo de solventes al limpiar piezas de plástico. La mayoría de los plásticos son susceptibles a diferentes tipos de solventes comerciales y pueden resultar dañados. Utilice paños limpios para eliminar la suciedad, el polvo, el aceite, la grasa, etc.

## CUMPLIMIENTO DE LAS NORMAS DE LA FCC

### ADVERTENCIA:

Los cambios o modificaciones hechos a esta unidad sin la autorización expresa del responsable del cumplimiento de la norma podrían anular la autoridad del usuario para manejar el equipo.

Este dispositivo cumple con la Parte 15 de las Reglas de FCC y con los estándares de la industria de RSS exentos de licencia de Canadá. El funcionamiento está sujeto a las siguientes dos condiciones: (1) Este dispositivo no debe causar interferencias perjudiciales, y (2) Este dispositivo debe admitir toda interferencia recibida, incluso aquella que pudiera dificultar el funcionamiento esperado.

**NOTA:** El ente que ofrece la garantía no es responsable por los cambios o modificaciones que no estén expresamente aprobados por la parte responsable del cumplimiento. Dichas modificaciones pueden anular la autoridad del usuario para hacer funcionar el equipo.

**NOTA:** Se ha verificado y determinado que este equipo cumple con los límites correspondientes a los dispositivos digitales de Clase B, de acuerdo con la Parte 15 de las Normas de la FCC. Estos límites están establecidos para proporcionar una protección razonable contra la interferencia dañina en las instalaciones residenciales. Este equipo genera, utiliza y puede irradiar energía de frecuencia de producto, y si no se instala y emplea de conformidad con las instrucciones, puede causar interferencia dañina a las productocomunicaciones. No obstante, no hay garantía de que no ocurrirá ninguna interferencia en cada instalación en particular. Si este equipo causa interferencia dañina en la recepción de producto o televisión, lo cual puede determinarse apagando y luego encendiendo el equipo, se exhorta al usuario a tratar de corregir la interferencia tomando una o más de las siguientes medidas:

- Cambiar la orientación o ubicación de la antena receptora.
- Aumentar la separación entre el equipo y el aparato receptor.
- Conectar el equipo en una toma de corriente de un circuito diferente al que esté conectado el aparato receptor.
- Consultar al concesionario o a un técnico experimentado de producto y TV para que le brinden ayuda.

Este dispositivo cumple con los estándares RSS exentos de licencia de la Industria Canadiense. El funcionamiento está sujeto a las siguientes dos condiciones: (1) Este dispositivo no debe causar interferencias perjudiciales, y (2) Este dispositivo debe admitir toda interferencia recibida, incluso aquella que pudiera dificultar el funcionamiento esperado.

Según las regulaciones de Industria de Canadá, este transmisor de producto únicamente puede funcionar con una antena de un tipo y una ganancia máxima (o menor) para el transmisor aprobada por Industria de Canadá. Para reducir una potencial interferencia de producto a otros usuarios, el tipo de antena y su ganancia se deben elegir de forma tal que la potencia isotrópica radiada equivalente (p.i.r.e.) no exceda la necesaria para establecer la comunicación.

Este equipo cumple con los límites de exposición a la radiación FCC establecidos para un entorno no controlado. Este equipo se debe instalar y operar con una distancia mínima de 20 cm entre el elemento radiante y el cuerpo de la persona. Este transmisor no se debe ubicar junto o hacer operar en conjunto con cualquier otra antena o transmisor.

---

## DECLARACIÓN DE LICENCIA DE Bluetooth®

La marca y los logotipos **Bluetooth®** son marcas comerciales registradas de Bluetooth SIG, Inc. y cualquier uso de dichas marcas por RYOBI™ se realiza bajo licencia. Los demás nombres y marcas comerciales son propiedad de sus respectivos dueños.

## P760/P761

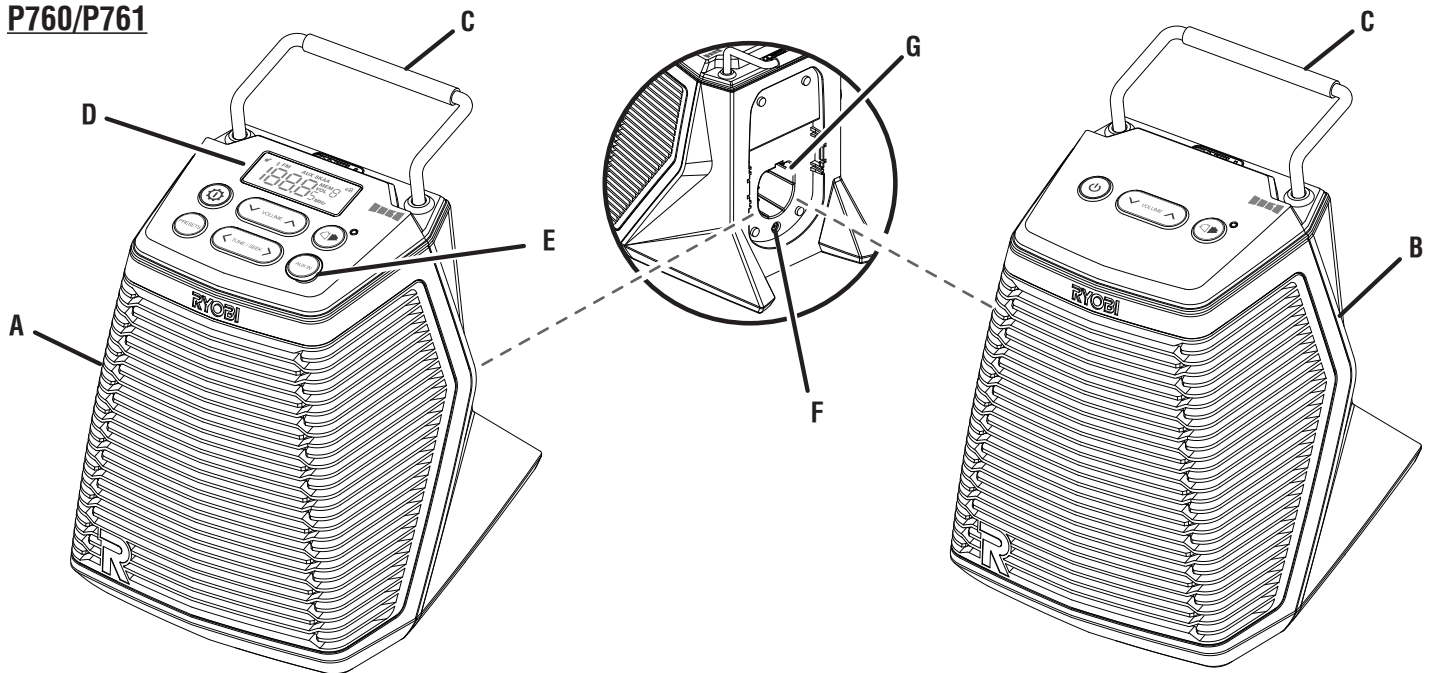

- A - P760 Primary Speaker (P760 haut-parleur principal, P760 altavoz principal)
- B - P761 Secondary Speaker (P761 haut-parleur secondaire, P761 altavoz secundario)
- C - Handle (poignée, mango)
- D - LCD display (afficheur ACL, pantalla de cristal líquido)

- E - Auxiliary input port (connecteur d'entrée auxiliaire, enchufe de entrada auxiliar)
- F - AC adaptor connection (connecteur pour cordon d'alimentation c.a., conector para cordón eléctrico, sólo corr. alt.)
- G - Battery port - P760 and P761 (logement de pile - P760 et P761, receptáculo de las baterías - P760 y P761)

**Fig. 1**

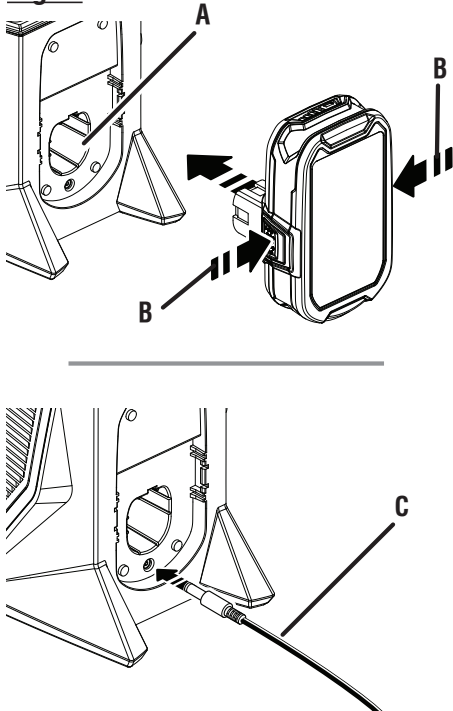

- A - Battery port - P760 and P761 (logement de pile - P760 et P761, receptáculo de las baterías - P760 y P761)
- B - Depress latches to release battery pack (appuyer sur les loquets pour retirer le bloc-pile, para soltar el paquete de baterías oprima los pestillos)
- C - AC adaptor (connecteur pour cordon d'alimentation c.a., conector para cordón eléctrico, sólo corr. alt.)

**Fig. 2**

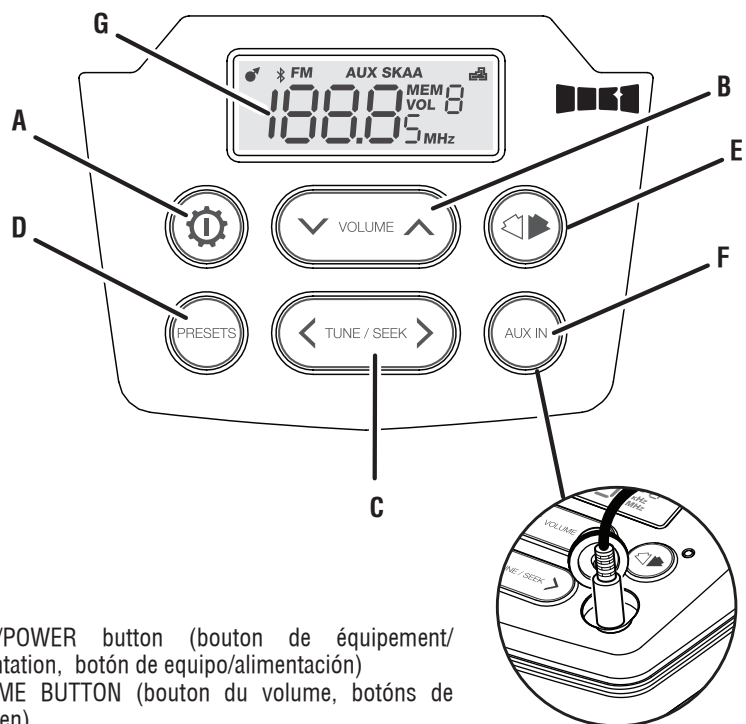

- A - GEAR/POWER button (bouton de équipement/alimentation, botón de equipo/alimentación)
- B - VOLUME BUTTON (bouton du volume, botóns de volumen)
- C - TUNE/SEEK button (bouton de balayage, botón de recorrer)
- D - PRESET BUTTON (bouton de station prééglé, botón de estación prefijada)
- E - BOND BUTTON (touch de liaison, botón de vínculo)
- F - AUX IN port (prise de sortie auxiliaires, conector auxiliares de salida)
- G - LCD display (afficheur ACL, pantalla de cristal líquido)



**Fig. 3**

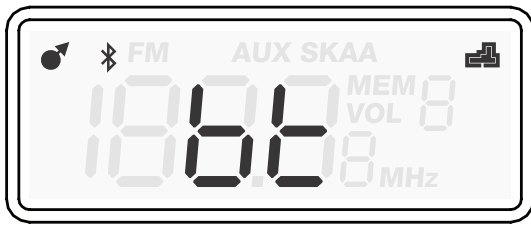

**Fig. 4**

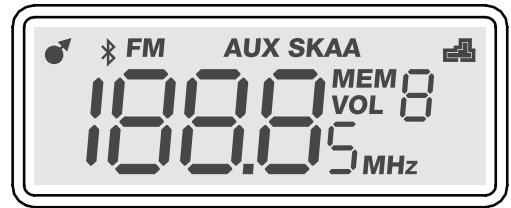

**Fig. 5**

**SPEAKER CONFIGURATION:**

- ONE P760 PRIMARY SPEAKER
- FOUR P761 SECONDARY SPEAKERS

**CONFIGURATION DES HAUT-PARLEURS :**

- UN HAUT-PARLEUR PRINCIPAL P760
- QUATRE HAUT-PARLEURS SECONDAIRES P761

**CONFIGURACIÓN DE LOS ALTAVOCES:**

- UN ALTAVOZ PRINCIPAL P760
- CUATRO ALTAVOCES SECUNDARIOS P761

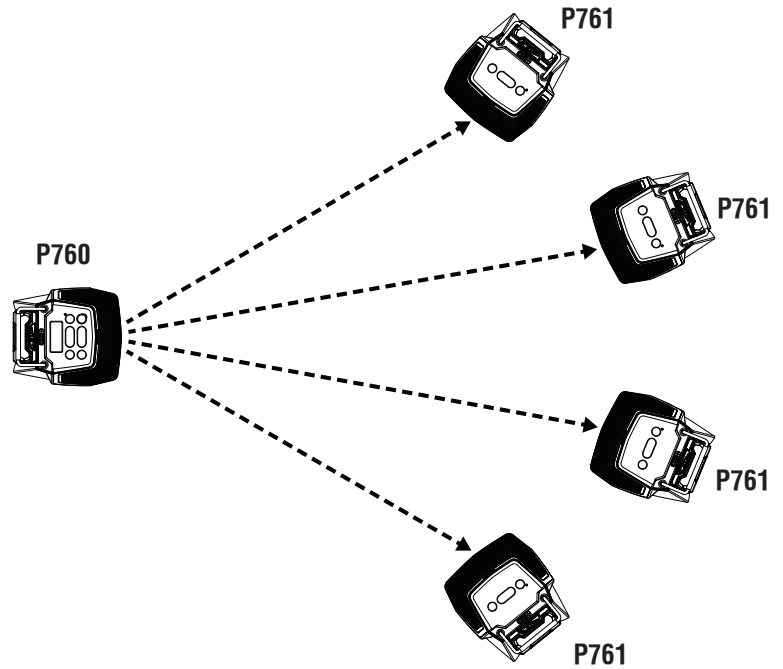

**Fig. 6**

**SPEAKER CONFIGURATION:**

- ONE P760 PRIMARY SPEAKER
- TWO P761 SECONDARY SPEAKERS
- TWO P760 PRIMARY SPEAKERS CONVERTED TO SECONDARY SPEAKERS

**CONFIGURATION DES HAUT-PARLEURS :**

- UN HAUT-PARLEUR PRINCIPAL P760
- DEUX HAUT-PARLEURS SECONDAIRES P761
- DEUX HAUT-PARLEURS PRINCIPAUX P760 CONVERTIS EN HAUT-PARLEURS SECONDAIRES

**CONFIGURACIÓN DE LOS ALTAVOCES:**

- UN ALTAVOZ PRINCIPAL P760
- DOS ALTAVOCES SECUNDARIOS P761
- DOS ALTAVOCES PRINCIPALES P760 CONVERTIDOS EN ALTAVOCES SECUNDARIOS

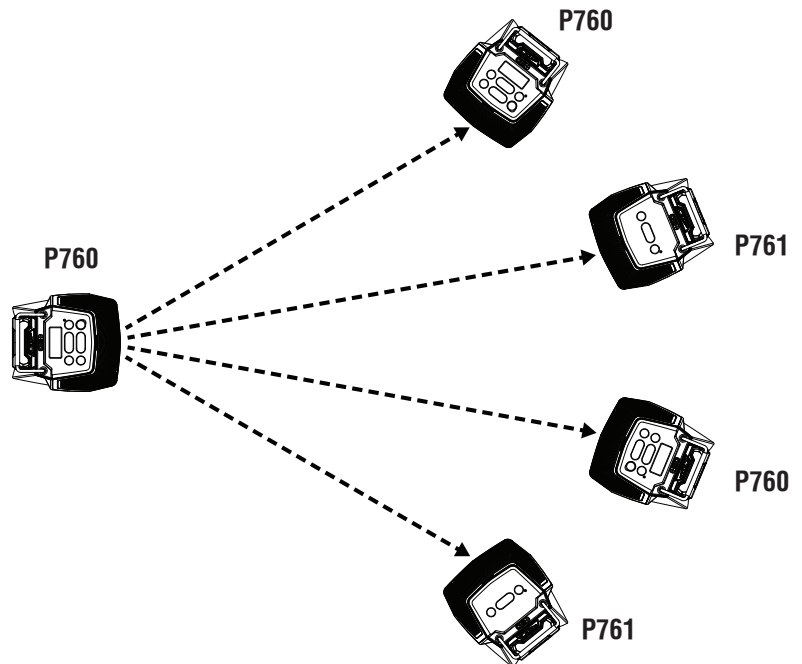







OPERATOR'S MANUAL - 18 VOLT HYBRID SCORE™ PRIMARY SPEAKER  
18 VOLT HYBRID SCORE™ SECONDARY SPEAKER  
MANUEL D'UTILISATION - HAUT-PARLEUR PRINCIPAL SCORE™ HYBRIDE DE 18 V  
ALTAVOZ PRINCIPAL SCORE™ HÍBRIDO DE 18 V  
MANUAL DEL OPERADOR - HAUT-PARLEUR SECONDAIRE SCORE™ HYBRIDE DE 18 V  
ALTAVOZ SECUNDARIO SCORE™ HÍBRIDO DE 18 V  
**P760/P761**

To request service, purchase replacement parts,  
locate an Authorized Service Center and obtain Customer or Technical Support:

Visit **www.ryobitools.com** or call **1-800-525-2579**

If any parts or accessories are damaged or missing,  
do not return this product to the store. Call **1-800-525-2579** for immediate service.

Please obtain your model and serial number from the product data plate.  
**This product is covered under a 3-year limited Warranty. Proof of purchase is required.**

MODEL NUMBER \_\_\_\_\_ SERIAL NUMBER \_\_\_\_\_

RYOBI is a trademark of Ryobi Limited and is used pursuant to a license granted by Ryobi Limited.

Pour faire une demande de réparations ou obtenir des pièces de rechange, trouver un  
Centre de réparations agréé pour obtenir un soutien technique ou le Service à la clientèle :

Visiter **www.ryobitools.com** ou en téléphonant au **1-800-525-2579**

Si des pièces ou accessoires sont manquantes ou endommagées, ne pas retourner  
ce produit au magasin. Appeler immédiatement au **1-800-525-2579** pour obtenir de l'aide.

Inscrire les numéros de modèle et de série inscrits sur la plaque d'identification du produit.  
**Ce produit est couvert par une garantie limitée de trois (3) ans. Une preuve d'achat est exigée.**

NUMÉRO DE MODÈLE \_\_\_\_\_ NUMÉRO DE SÉRIE \_\_\_\_\_

RYOBI est une marque de Ryobi Limited et est utilisée en vertu d'une licence accordée par Ryobi Limited.

Para obtener servicio, comprar piezas de repuesto, localizar un centro de servicio autorizado  
y obtener Servicio o Asistencia Técnica al Consumidor:

Visite **www.ryobitools.com** o llame al **1-800-525-2579**

Si hay alguna pieza ou accesorios dañada o faltante, no devuelva este producto a la tienda.  
Llame al **1-800-525-2579** para servicio técnico inmediato.

Obtenga su modelo y número de serie de la placa de datos del producto.  
**Este producto está cubierto con una garantía limitada de 3 años. Se solicita prueba de la compra.**

NÚMERO DE MODELO \_\_\_\_\_ NÚMERO DE SERIE \_\_\_\_\_

RYOBI es una marca de Ryobi Limited y se utiliza conforme a una licencia otorgada por Ryobi Limited.

### ONE WORLD TECHNOLOGIES, INC.

1428 Pearman Dairy Road, Anderson, SC 29625 • Phone 1-800-525-2579  
États-Unis, Téléphone 1-800-525-2579 • USA, Teléfono 1-800-525-2579

**www.ryobitools.com**