

CE Chandelier 5 LT Bronze

SKU#: XXX-XXX

Commercial Electric™ Use and Care Guide

Package Contents

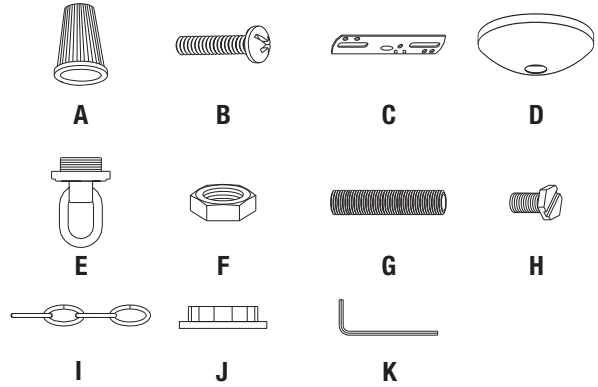
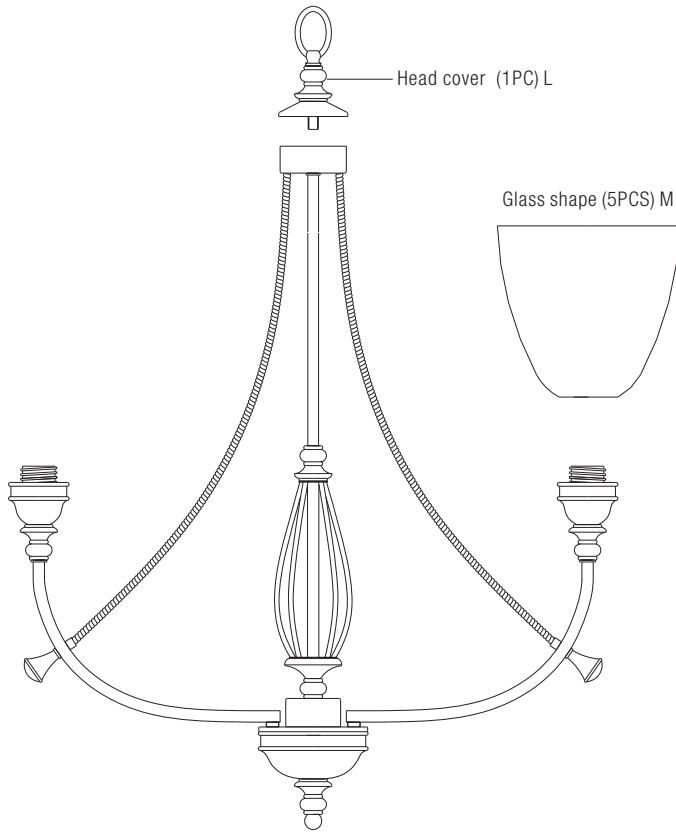

Part	Description	Quantity
A	Wire Nuts	3PCS
B	Outlet box Screws	2PCS
C	Mounting Bracket	1PC
D	Canopy	1PC
E	Canopy Loop	1PC
F	Hex Nut	1PC
G	Top Nipple	1PC
H	Green Ground Screw	1PC
I	Chain	1PC
J	Socket ring	5PCS
K	Hex nut wrench	1PC

Tools Required

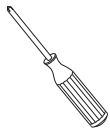

Philips
Screw driver

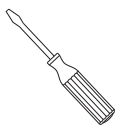

Flathead
Screw driver



Step Ladder



Wire Cutters



Wire Strippers

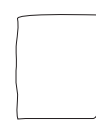

Soft Cloth

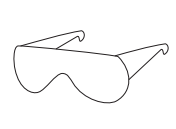

Safety Glasses



Electrical Tape



5-60 Watt Medium
Base Bulbs



Pliers

Installation

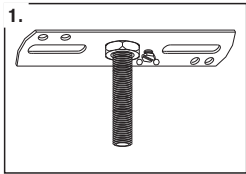

1. Fix the top nipple(G) with hex nut(F) onto the mounting bracket(C)

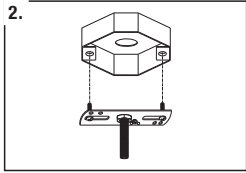

2. Attach the mounting bracket(C) to junction box by using the outlet box screw(B).

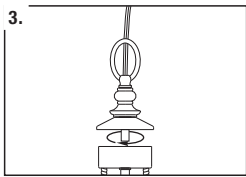

3. Attach the head cover(L) to the main fixture, tighten the head cover.

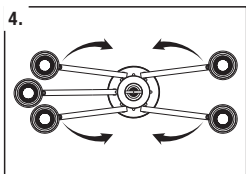

4. Rotate and spread the fixture arms evenly. Check to make sure hex nuts are secure at each joint. Tighten any loose hex nuts.

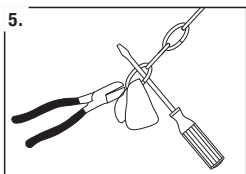

5. Measure the desired length of chain (I). Open the end link of the chain (I). Use a pair of pliers and a screw-driver as shown. Wrap a soft cloth around the pliers to protect the finish.

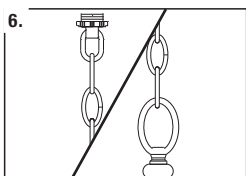

6. Hook one end link of chain (I) to the loop of head cover(L) and the other end link to the canopy loop (E). Close the end links.

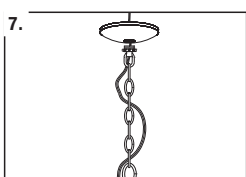

7. Weave electrical wires and ground wire up through the chain(I), the canopy loop (E), the top nipple and the canopy(D). Insert the wires into the junction box.

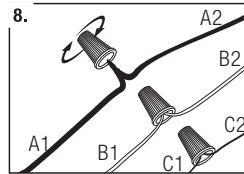

8.1. Take the black wire (A1) from the ceiling junction box and the smooth wire (A2) from the fixture and twist the bare ends together.

8.2. Twist a wire nut (A) onto the twisted end until snug.

8.3. Repeat the same process with the white wire (B1) from the junction box and the ribbed wire (B2) from the fixture.

NOTE: Twist the wires together in the same direction you twist the wire nuts onto the wires.

8.4. Attach the ground wire (C2) from the junction box (Green or Bare Copper) and the bare copper wire (C1) from the fixture together. If the junction box has no ground wire, attach the bare copper wire from the fixture (C1) to the green ground screw (H) on the mounting bracket (C).

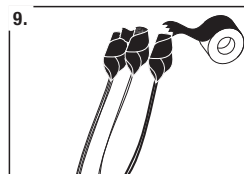

9. Tape the nuts and the wires together.

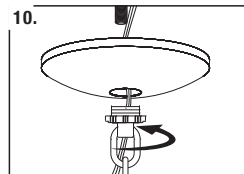

10. Attach canopy loop(E) to the top nipple(G) and tighten the nut.

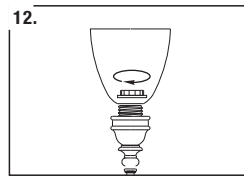

12. Add glass shade(M) and secure with socket ring(J).

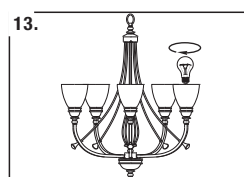

13. Install light bulbs. Use 5-60 Watt maximum medium based bulbs. Do not overtighten.

Care & Cleaning

To clean, unplug lamp and wipe with a damp, non-abrasive cloth.

Safety Information

WARNING

Turn off electricity at main fuse box (or circuit breaker box) before beginning installation by removing fuse (or switching off circuit breaker).

Caution

- All electrical connections must be in agreement with local codes, ordinances or the national electric code (NEC). Contact your municipal building department to learn about your local codes, permits and/or inspections.
- Risk of fire – most dwellings built before 1985 have supply wire rated for 140°F /60°C . Consult a qualified electrician before installation.
- Do not connect this fixture to an electrical system that does not provide a means for equipment grounding. Never use a fixture in a two-wire system that is not grounded.
- If you are not sure your lighting system has a grounding means, do not attempt to install this fixture. Consult a qualified, licensed electrician for information with regards to proper grounding methods as required by the local electrical code in your area.
- If a dimmer control switch is used with this fixture, obtain professional advice to determine the correct type and electrical rating required.

Troubleshooting

Minor problems often can be fixed without an electrician. Before doing any work on the light, shut off power supply to avoid electrical shock.

Problem	Cause	Solution
Bulbs won't light	Bulbs are burned out	Replace the bulb
	Power is off	Check if power supply is on
	Bad wire connection	Check wiring
	Bad switch	Test or replace the switch
		Consult a qualified electrician
Fuse blows or circuit breaker trips when the lamp is turned on.	Crossed wires or power wire is grounding out.	Check the wiring connection
		Consult a qualified electrician

Warranty

Manufacturer warrants all of its lighting fixtures against defects in materials and workmanship for one (1) year from the date of purchase. If within this period the product is found to be defective in material or workmanship, please contact the manufacturer. Copy of the original sales receipt will be required as proof of purchase. The manufacturer will, at its option, repair or replace the product. This warranty does not cover fixtures becoming defective due to misuse, accidental damage, improper handling and/or installations on an implied warranty, the above exclusions and limitations may not apply to you. This warranty gives you specifically rights, and you may have other rights that vary from state to state.

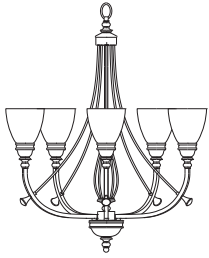

Candelabro CE de 5 Luces en Bronce

SKU Núm.: xxx-xxx

Commercial Electric™ Guía de Uso y Mantenimiento

Contenido del Paquete

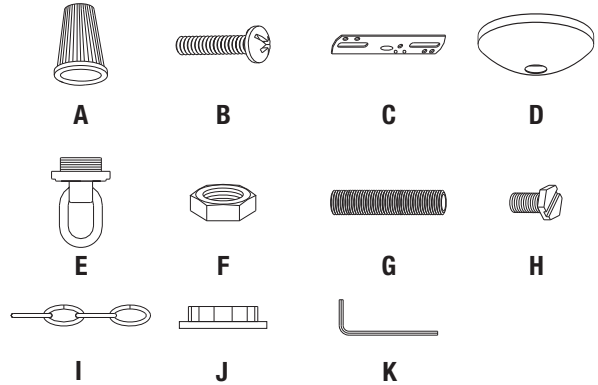
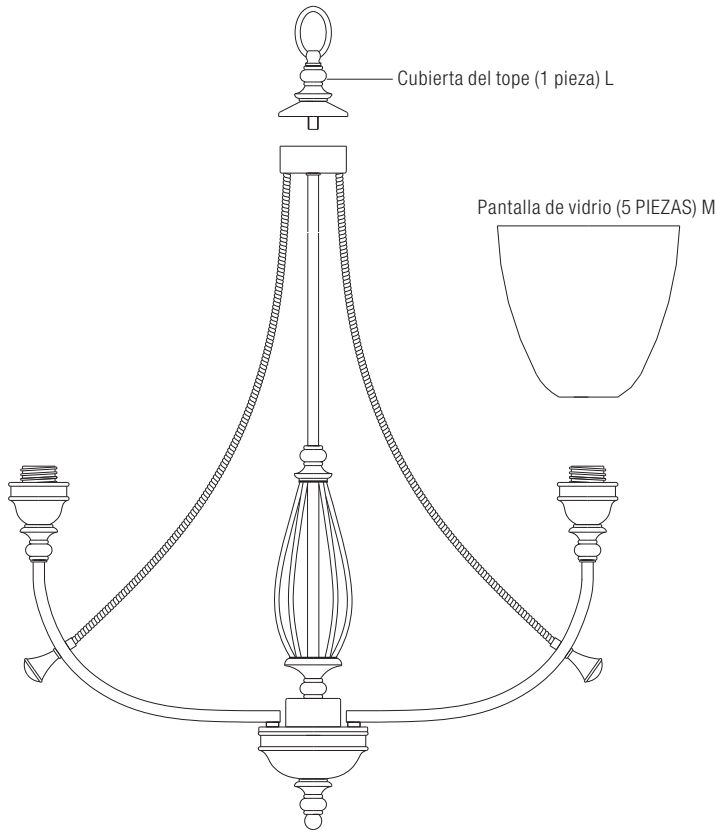

Pieza	Descripción	Cantidad
A	Tuercas para Cable	3PCS
B	Tornillos de la Caja Eléctrica	2PCS
C	Soporte de Montaje	1PC
D	Cubierta	1PC
E	Gancho de la Cubierta	1PC
F	Tuerca Hexagonal	1PC
G	Boquilla Superior	1PC
H	Tornillo Verde a Tierra	1PC
I	Cadena	1PC
J	Anillo del portabombilla	5PCS
K	Llave para tuerca hexagonal	1PC

Herramientas Necesarias

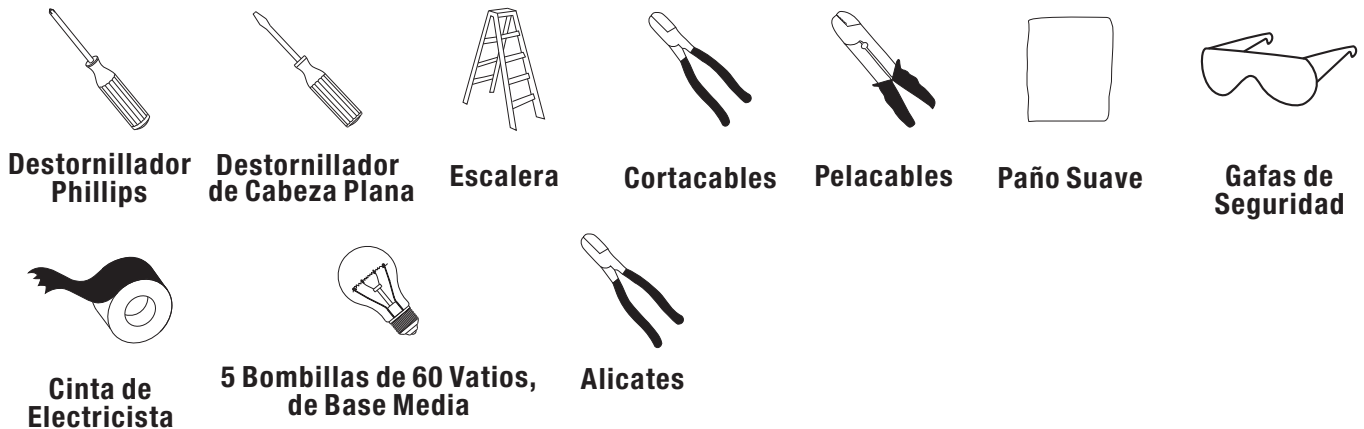

Instalación

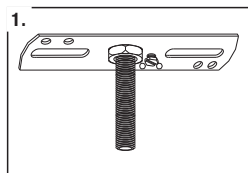

1. Asegura la boquilla superior (G) con la tuerca hexagonal (F) en el soporte de montaje (C)

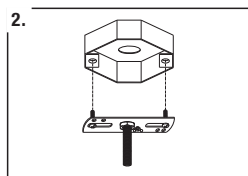

2. Une el soporte de montaje (C) a la caja eléctrica con el tornillo de la caja eléctrica (B).

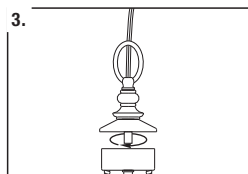

3. Sujeta la cubierta del tope (L) a la lámpara principal, aprieta la cubierta del cabezal.

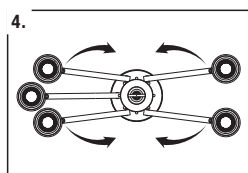

4. Rota y extiende los brazos de la lámpara uniformemente. Revisa para asegurarte de que las tuercas hexagonales estén seguras en cada unión. Aprieta cualquier tuerca hexagonal que esté floja.

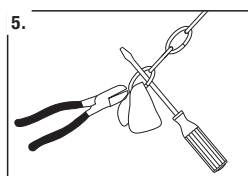

5. Mide la longitud deseada de la cadena (i). Abre el enlace del extremo de la cadena (i). Utiliza un par de alicates y un destornillador como se muestra. Envuelve los alicates con un paño suave para proteger el acabado.

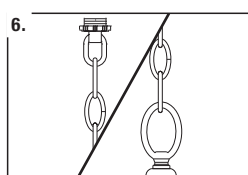

6. Engancha un enlace del extremo de la cadena (i) en la cubierta del tope (L) y el enlace del otro extremo en el pasador de la cubierta (E). Cierra los enlaces de los extremos.

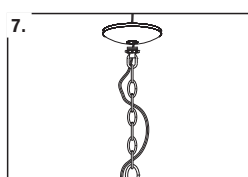

7. Entrelaza los cables eléctricos y el cable a tierra a través de la cadena (i), el aro de la cubierta (E) y la boquilla superior (G). Coloca los cables dentro de la caja eléctrica.

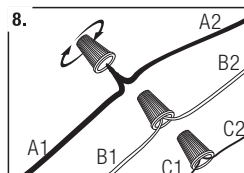

8.1 Toma el cable negro (A1) de la caja de conexiones del techo y el cable liso (A2) de la lámpara y amárralos para unir los dos extremos pelados.

8.2 Enrosca una tuerca para cable (A) en el extremo roscado hasta que quede firme.

8.3 Repite el mismo proceso con el cable blanco (B1) de la caja de conexiones y el cable acanalado (B2) de la lámpara.

NOTA: Tuerce los cables entre sí para unirlos en la misma dirección en la que tuerces las tuercas para cables en los cables.

8.4 Une el cable a tierra (C2) de la caja de conexiones (Verde o Cobre Pelado) y el cable de cobre pelado (C1) de la lámpara. Si la caja de conexiones no tiene un cable a tierra, conecta sólo el cable pelado de la lámpara (C1) al tornillo verde a tierra (H) del soporte de montaje ©.

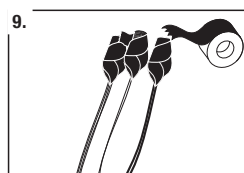

9. Une con cinta adhesiva los cables y las tuercas.

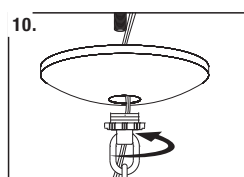

10. Une el pasador de la cubierta (E) a la boquilla superior (G), ajusta la tuerca.

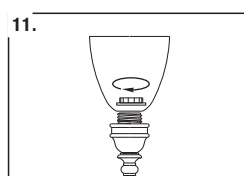

11. Coloca la pantalla de vidrio (M) y asegura con el aro del portabombilla (J).

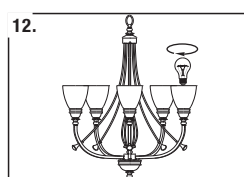

12. Instala las bombillas. Usa 5 bombillas de base media de 60 vatios como máximo. No aprietes demasiado.

Cuidado y Limpieza

Para limpiar, desconecta la lámpara y limpia con un paño húmedo no abrasivo.

Información de Seguridad

ADVERTENCIA

Apaga la electricidad en la caja de fusibles antes de comenzar la instalación sacando el fusible (o desconectando el cortacircuitos).

Precaución

Todas las conexiones se deben hacer conforme a los códigos locales, ordenanzas o códigos nacionales de electricidad (NEC). Comunícate con el departamento municipal de construcciones para obtener los códigos locales, permisos y/o las inspecciones. Riesgo de incendio, la mayoría de las viviendas construidas antes de 1985 tienen cables de suministro con clasificación de 140°F /60°C. Consulta a un electricista calificado antes de la instalación.

No conectes esta lámpara a un sistema eléctrico que no tenga conexión a tierra. Nunca uses una lámpara en un sistema de dos cables que no tenga conexión a tierra.

Si no estás seguro de si el sistema de iluminación tiene conexión a tierra, no intentes instalar esta lámpara. Consulta con un electricista calificado y con licencia para obtener información sobre los métodos adecuados de conexión a tierra según lo requiere el código local de electricidad de tu área.

Si utilizas un interruptor con regulador de intensidad con esta lámpara, busca asesoramiento profesional para determinar el tipo correcto y la calificación eléctrica que se requieren.

Solución de problemas

A menudo, los problemas menores se pueden solucionar sin la intervención de un electricista. Antes de realizar cualquier trabajo en la lámpara, desconecta el suministro de electricidad para evitar una descarga eléctrica.

Problema	Causa	Solución
Las bombillas no encienden	Las bombillas están fundidas	Reemplaza la bombilla
	No hay electricidad	Revisa que el suministro de electricidad esté encendido
	Conexión de cables incorrecta	Revisa el cableado
	Interruptor dañado	Prueba o reemplaza el interruptor
		Consulta a un electricista calificado.
El fusible se funde o el cortacircuito se activa cuando se enciende la luz.	Los cables están cruzados o el cable de alimentación está haciendo tierra.	Revisa la conexión del cableado
		Consulta a un electricista calificado.

Garantía

El fabricante garantiza que ninguna de las lámparas presentarán defectos materiales o de fabricación por un período de (1) año a partir de la fecha de compra. Si este producto presentara defectos materiales o de fabricación durante el período de garantía, comuníquese con el fabricante. Se requiere copia del recibo de compra original como comprobante de compra. El fabricante, a su discreción, reparará o reemplazará el producto. Esta garantía no cubre piezas que se vuelvan defectuosas debido a uso indebido, daños accidentales, instalaciones y/o manejo inadecuados con una garantía implícita. Es posible que las exclusiones y limitaciones anteriores no se apliquen en su caso. Esta garantía otorga derechos específicos y es posible que tenga derechos adicionales que varían según el estado.