



# OPERATOR'S MANUAL

## CORDLESS 22" 40V LITHIUM HEDGE TRIMMER

This product is covered by U.S. patents and other international patents  
Copyright. All Rights Reserved.

**LHT14022**

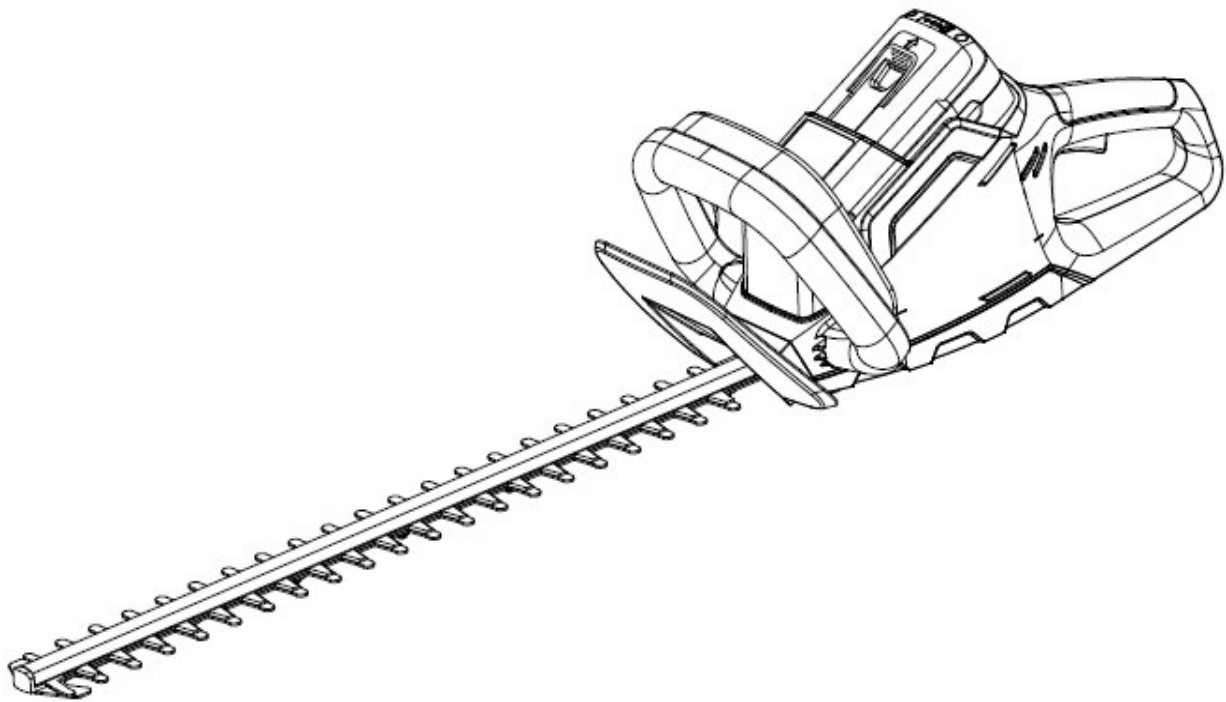

CA Compliant Charger Included (Model No. CHL80040)

Your hedge trimmer has been engineered and manufactured to our high standard for dependability, ease of operation, and operator safety. Properly cared for, it will give you years of rugged, trouble-free performance.



**WARNING:** To reduce the risk of injury, the user must read and understand the operator's manual before using this product.

**BATTERY MUST BE CHARGED BEFORE FIRST USE**

Thank you for your purchase.

DO NOT RETURN THIS PRODUCT TO THE STORE. OPERATING, ASSEMBLY, PARTS, SERVICE QUESTIONS?  
CALL 1-800-313-5111 BETWEEN 8:00 AM—5:00 PM EST FOR ASSISTANCE.

---

**SAVE THIS MANUAL FOR FUTURE REFERENCE**

---

## ⚠ **IMPORTANT SAFETY WARNINGS** ⚠

TO REDUCE RISK OF INJURY:

Before any use, be sure everyone using this tool reads and understands all safety instructions and other information contained in this manual.

⚠ **CAUTION:** Wear appropriate personal hearing protection during use. Under some conditions and duration of use, noise from this product may contribute to hearing loss.

Save these instructions and review frequently prior to use and in instructing others.

⚠ **WARNING:** When using electric gardening appliances, basic safety precautions should always be followed to reduce risk of fire, electric shock, and personal injury, including the following:

**READ ALL INSTRUCTIONS**

## **GENERAL SAFETY**

**KEEP CHILDREN AWAY** - All visitors, children and pets should stay at a safe distance from the work area.

**DRESS PROPERLY** – Don't wear loose clothing or jewelry. Wear protective hair covering to contain long hair. They can be caught in moving parts. Use of rubber gloves and substantial footwear is recommended when working outdoors.

**USE SAFETY GLASSES** –Wear safety glasses with side shields or goggles that are marked to comply with ANSI Z87.1 standard when operating this product. Use face or dust mask if environment is dusty.

**USE RIGHT APPLIANCE** – Do not use an appliance for any job except that for which it is intended.

**REMOVE BATTERY FROM HEDGE TRIMMER** when not in use or when servicing or cleaning. Do not leave unattended.

**CHECK DAMAGED PARTS** – Before further use of the hedge trimmer, a guard or other part that is damaged should be carefully checked to determine that it will operate properly and perform its intended function. Check for alignment of moving parts, binding of moving parts, breakage of parts, mounting and any other condition that may affect its operation. A guard or other part that is damaged should be properly repaired or replaced. Call our customer service help line at 1-800-313-5111 for assistance.

**LIGHTING** - Only operate trimmer in daylight or good artificial light.

**DON'T OVERREACH** – Keep proper footing and balance at all times.

⚠ **WARNING:** Do Not use the hedge trimmer with any type of accessory or attachment. Such usage might be hazardous.

**AVOID DANGEROUS ENVIRONMENTS** – Don't use trimmer in rain, damp or wet locations. Do not operate trimmer in gaseous or explosive atmospheres. Motors in these tools normally spark, and the sparks might ignite fumes.

**AVOID UNINTENTIONAL STARTING** – Don't carry trimmer with finger on switch.

⚠ **DANGER:** Risk of cut. Keep hands away from the blades. Keep both hands on handles when power is on.

⚠ **DANGER: DO NOT ATTEMPT** to remove cut material or hold material to be cut when blades are moving. Make sure trimmer switch is off when clearing jammed material from blades. Do not grasp the exposed cutting blades or cutting edges when picking up or holding the hedge trimmer.

⚠ **CAUTION:** Blades coast after turned off.

**DON'T FORCE HEDGE TRIMMER** – It will do the job better and with less likelihood of a risk of injury at the rate for which it was designed.

**STAY ALERT** – Watch what you are doing. Use common sense. Do not operate hedge trimmer when you are tired or under the influence of drugs, alcohol or medications.

**STORE IDLE HEDGE TRIMMER INDOORS** – When not in use, the hedge trimmer should be stored indoors in a dry and high or locked-up place, out of reach of children.

**MAINTAIN TRIMMER WITH CARE** – Keep cutting blades sharp and clean for best performance and to reduce the risk of injury. Inspect extension cord periodically and replace if damaged. Keep handles dry, clean and free from oil and grease.

⚠ **WARNING:** California Proposition 65: This product contains chemicals known to the State of California to cause cancer, birth defects or other reproductive harm.

⚠ **WARNING:** Some dust and debris created by this tool could contain chemicals known to the State of California to cause cancer, birth defects or other reproductive harm. Some examples of these chemicals are:

- chemicals in fertilizers
- compounds in insecticides, herbicides and pesticides
- arsenic and chromium from chemically treated lumber

Your risk of exposure to these chemicals varies depending on how often you do this type of work. To reduce your exposure, work in a well ventilated area and with approved safety equipment such as dust masks that are specially designed to filter out microscopic particles.

⚠ **WARNING: DO NOT USE ON A LADDER OR UNSTABLE SUPPORT.** Stable footing on a solid surface enables better control of the power tool in unexpected situations.

# FEATURES

## PRODUCT SPECIFICATIONS

### LHT14022

Input.....	40 V, DC Only
No Load Speed .....	2800 Stroke per Min.
Blade Length.....	.22 in.
Maximum Cut .....	5/8 in.
Weight .....	2.0 Ah 8.4 lb/ 4.0Ah 9.3 lb

Aluminum Blade Support - Rubber Over Molded Handle - Hardened Steel Blades

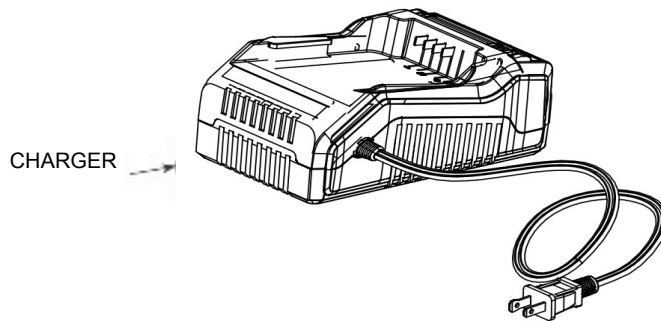
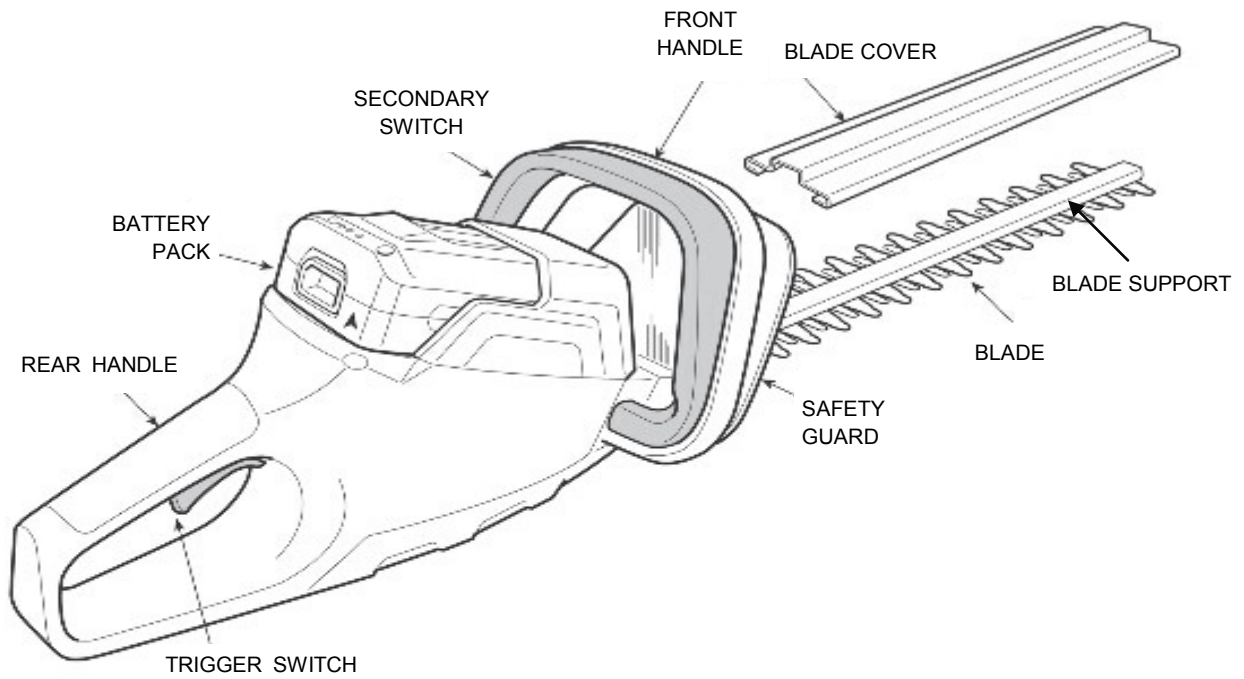

# ASSEMBLY

## PACKING LIST

- Hedge Trimmer
- Charger
- Battery Pack
- Blade Cover
- Instruction Manual

**⚠ WARNING:** If any parts are damaged or missing do not operate this product until the parts are replaced. Failure to heed this warning could result in serious personal injury.

## UNPACKING

This product requires no assembly.

Carefully remove the product and any accessories from the box. Make sure that all items listed in the packing list are included.

Inspect the product carefully to make sure no breakage or damage occurred during shipping.

Do not discard the packing material until you have carefully inspected and satisfactorily operated the product.

If any parts are damaged or missing, please call 1-800-313-5111 for assistance.

# OPERATING

## Installing / Removing Battery Pack

**⚠ WARNING:** Always remove battery pack from your tool when you are assembling parts, making adjustments, cleaning, or when not in use. Removing battery pack will prevent accidental starting that could cause serious personal injury.

### To install battery pack: ( Fig. 1 )

■ Align grooves on battery pack with raised ribs in the tool's battery port and slide the battery pack into the tool. Press firmly on the battery to ensure a good connection.

**⚠ WARNING:** Make sure the latch on the battery snaps in place and the battery pack is fully seated and secure in the battery port before beginning operation. Failure to securely seat the battery pack could cause the battery pack to fall out, resulting in serious personal injury.

### To remove battery pack: ( Fig. 2 )

■ Pull upward on the battery pack latch button and pull the battery pack out.

**⚠ WARNING:** To avoid serious personal injury, always remove the battery pack and keep hands clear of the trigger when carrying or transporting the tool.

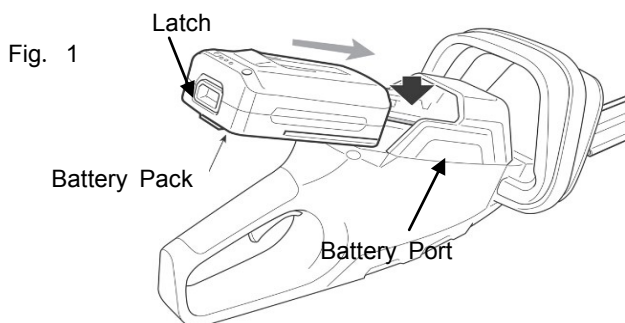
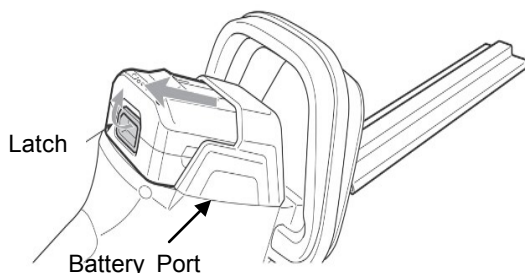

Fig. 2



## Starting / Stopping the Hedge Trimmer

### To start:

- Remove the blade cover.
- Hold the unit by both handles.
- Grasp the front handle firmly, pushing the secondary switch toward the handle.
- Press the switch trigger to begin normal operation.

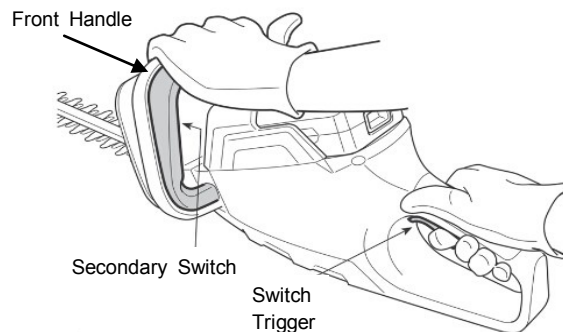

### To stop:

- Release the switch trigger or the secondary switch to stop the hedge trimmer.

**⚠ CAUTION:** Blade coasts after turned off. Do not use under wet conditions. Do not store with switch locked on.

**⚠ WARNING:** To guard against injury, observe the following:

- Read instruction manual before using,
- Save instruction manual.
- Keep hands away from blades.
- Keep hands on handles. Don't overreach.

**⚠ WARNING:** Do not allow familiarity with this type of product to make you careless. Remember that a careless fraction of a second is sufficient to inflict serious injury.

## TRIMMING INSTRUCTIONS

**1. WORKING POSITION**— Maintain proper footing and balance and do not overreach. Wear safety goggles, non-skid footwear and rubber gloves when trimming. Hold the tool firmly in both hands and turn the tool ON. Always hold the trimmer, as shown, with right hand on the switch handle and left hand on the front. Never hold the tool by the blade guard. Keep unit below waist level.



**2. LEVEL HEDGES**—To obtain exceptionally level hedges, a piece of string can be stretched along the length of the hedge as a guide.

**CAUTION:** Do not use the trimmer for cutting stems greater than 3/4". Use the trimmer only for cutting normal shrubbery found around houses and buildings.

**WARNING:** Always keep both hands on the hedge trimmer handles. Never hold shrubs with one hand and operate the hedge trimmer with the other. Improper operation of the hedge trimmer could result in serious injury.

**DANGER:** Never cut near electric cords or lines. If blade jams on any electrical cord or line, DO NOT TOUCH THE BLADE! IT CAN BECOME ELECTRICALLY LIVE AND VERY DANGEROUS. Continue to hold the hedge trimmer by the insulated rear handle or lay it down and away from you in a safe manner. Disconnect the electrical service to the damaged line or cord before attempting to free the blade from the line or cord. Contact with the blade, other conductive parts of the hedge trimmer, or live electric cords or lines will result in death by electrocution or serious injury.

**WARNING:** Clear the area to be cut before each use. Remove all objects such as cords, lights, wire, or loose string which can become entangled in the cutting blade and create a risk of serious personal injury.

**3. TRIMMING NEW GROWTH**—A wide, sweeping motion, feeding the blade teeth through the twigs is most effective. A slight downward tilt of the blade in the direction of the motion gives the best cutting.

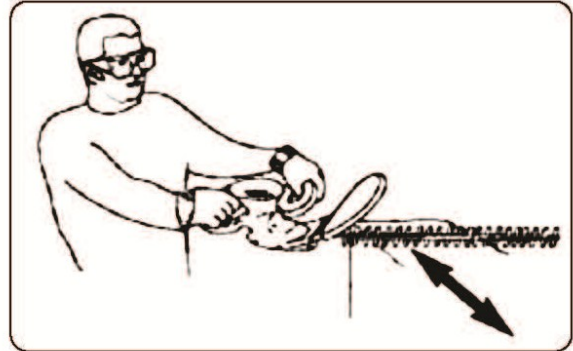

**4. SIDE-TRIMMING HEDGES**—Rotate handle to desired angle. Begin at the bottom and sweep up.

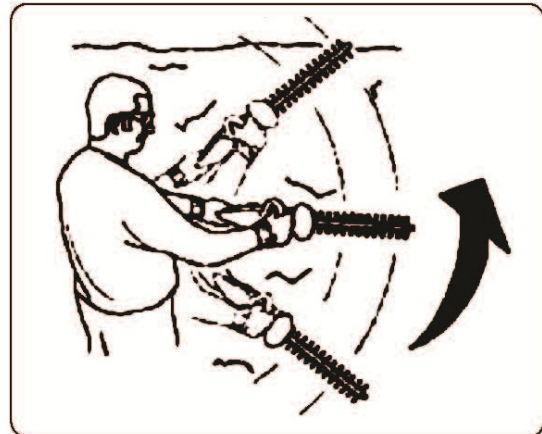



## CHARGING THE BATTERY PACK

Charge the battery pack only with the charger provided.

Allow at least 75 minutes of charge time for 2Ah battery or 120 minutes of charge time for 4Ah battery before initial use of the hedge trimmer.

Make sure the power supply is normal household voltage, 120 volts, 60Hz, AC only.

The battery charger should be operated in temperatures between 32 and 100 degrees F.

The battery should be charged in a cool, dry place.

2 to 3 initial charging/discharging cycles may be required to achieve maximum run time/capacity.

DO NOT attempt to open the charger or the unit. There are no customer serviceable parts inside. Call customer service helpline at 1-800-313-5111 for assistance.

DO NOT incinerate battery packs even if they are severely damaged or completely worn out. They can explode in a fire causing injury.

DO NOT charge appliance in rain, or in wet locations.

Use the battery charger indoors only.

Disconnect charger from the power supply when not in use to prevent damage to the charger during a power surge.

When fully charged, the battery can be safely stored in temperatures down to -4 degrees F for a period of up to four weeks, before requiring charging. Fully charge battery pack every 90 days.

If over a period of time the battery pack quickly runs down after a full 75 or 120 minutes charging period, a replacement battery pack is needed.

To prevent permanent damage to the battery, never store in a discharged condition.

WINTER STORAGE - Fully recharge before storage and then again every 90 days.

Since the battery will not develop a memory, it does not have to be fully discharged before recharging.

A small leakage of liquid from the battery cells may occur under extreme usage, charging or temperature conditions. This does not indicate a failure. However, if the outer seal is broken and this leakage gets on your skin.

- a. Wash quickly with soap and water.
- b. Neutralize with a mild acid such as lemon juice or vinegar.
- c. If the battery liquid gets in your eyes, flush them with clean water for a minimum of 10 minutes and seek immediate medical attention.

### TO CHARGE - SEE CHARGER MANUAL FOR COMPLETE INSTRUCTIONS

- Constant Green (A) = Power is ON
- Constant Green (A) + Constant Red (B) = Battery is charging
- Constant Green (A) + Constant Green (B) = Battery is fully charged
- Constant Green (A) + Alternately flashing Red and Green (B) = Temperature Abnormality
- Constant Green (A) + Red indicator light (B) flashing = Something is wrong with battery

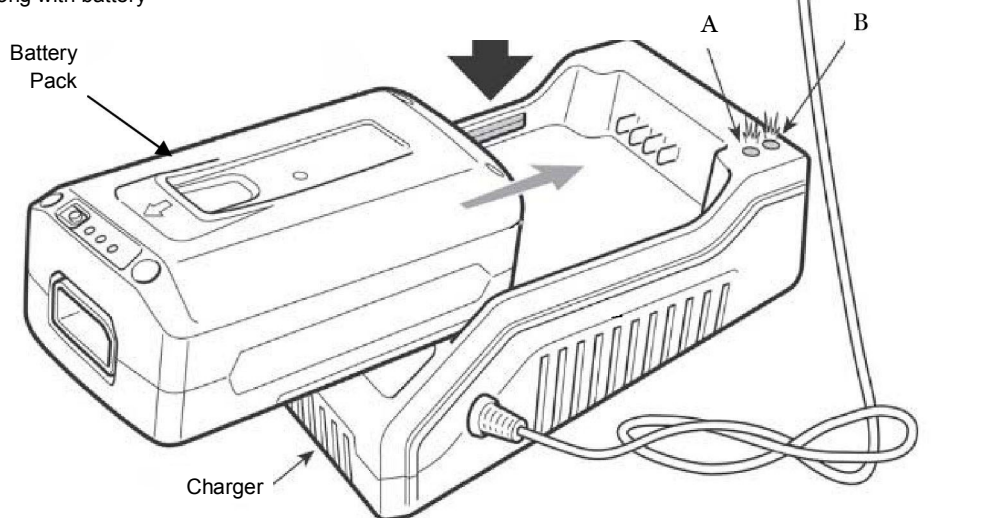

#### BATTERY DISPOSAL

Remove the battery pack from the Cordless Hedge Trimmer, cover the terminals with heavy duty adhesive tape. Do not attempt to destroy or disassemble battery pack or remove any components. This product contains lithium-ion batteries which must be recycled or disposed of properly. Local, state or federal laws may prohibit disposal of these batteries in the municipal solid waste or rural trash pick up systems.



The RBRC seal on the Li-Ion battery pack indicates that the cost to recycle the battery pack at the end of its useful life has already been paid by The Great States Corporation/American Lawn Mower Company. It is illegal to place spent Li-Ion batteries in the local municipal solid waste or in the trash. RBRC in cooperation with The Great States Corporation/American Lawn Mower Company has provided an environmentally friendly and easy way to recycle spent Li-Ion batteries. Just contact your local recycling center or call 1.800.8.BATTERY for information on where to drop off the spent battery.

# MAINTENANCE

If you drop the trimmer, carefully inspect it for damage. If the blade is bent or cracked, handles broken or if you see any other condition that may affect the trimmer's operation, it must be repaired before putting it back into use. Call our customer service help line at 1-800-313-5111 for assistance.

**LUBRICATE BLADES** - Stop the unit and remove the battery pack. Then remove any debris on blades. Apply a light machine oil along the edge of the top and bottom blade supports. Make sure handles remain clean and dry.



**CAUTION:** Do not at any time let brake fluids, gasoline, petroleum based products, penetrating oils, etc., come in contact with plastic parts. They contain chemicals that can damage, weaken or destroy plastic.

### Cleaning the Hedge Trimmer

- Stop the motor and remove the battery pack.
- Slide the blade cover over the blade.
- Clean dirt and debris from the body of the hedge trimmer, using a damp cloth with a mild detergent.

Make sure the battery is detached from the unit, then use only mild soap and a damp cloth to clean the tool. Never let any liquid get inside the tool; never immerse any part of the tool into a liquid.

**IMPORTANT:** To assure product SAFETY and RELIABILITY, repairs, maintenance and adjustment should be performed by a qualified individual using only identical replacement parts.

**NOTE:** Do not use any strong detergents on the plastic housing or the handle. They can be damaged by certain aromatic oils such as pine and lemon, and by solvents such as kerosene.

The cutting blades are made from high quality, hardened steel and with normal usage, they will not require re-sharpening. However, if you accidentally hit a wire fence, stones, glass or other hard objects, you may put a nick in the blade. There is no need to remove this nick as long as it doesn't interfere with the movement of the blade. If it does interfere, make sure the battery is detached from the unit and use a fine toothed file or sharpening stone to remove the nick.

- Moisture can cause a shock hazard. Wipe off any moisture with a soft dry cloth.
- Use a small brush or the air discharge of a small vacuum cleaner brush to clear dust or debris from the air vents on the motor housing.

### Storing the Hedge Trimmer

- Remove the battery pack and store it out of the reach of children when storing the hedge trimmer.
- Clean the hedge trimmer thoroughly before storing. Store the hedge trimmer in a dry, well-ventilated place that is inaccessible to children. Keep away from corrosive agents such as garden chemicals and de-icing salts.
- Always place the blade cover on the cutting blades before storing.

Fertilizers and other garden chemicals contain agents which greatly accelerate the corrosion of metals. Do not store the tool on or adjacent to fertilizers or chemicals.

## TROUBLESHOOTING

Problem	Possible Cause	Possible Solution
— Unit does not run	— Battery not making contact	— Check battery is fully inserted
	— Trigger switch not operational	— Check that lock off button is fully depressed before moving trigger
	— Battery not installed properly	— Check battery installation
	— Battery not charged	— Check battery charging requirements
— Slow running, noisy or hot blades	— Dry, corroded blades	— Lubricate blades
	— Blades or blade support bent	— Straighten blade or blade support
	— Bent or damaged teeth	— Straighten teeth
	— Loose blade bolts	— Tighten blade bolts
— Battery will not charge	— Battery not inserted into charger	— Insert battery into charger until red LED appears
	— Charger not plugged in	— Plug charger into a working outlet
		— Check current at receptacle by plugging in a lamp or other appliance
		— Check to see if receptacle is connected to a light switch which turns power off when you turn out the lights.
	— Surrounding air temperature too hot or too cold	— Move charger and tool to a surrounding air temperature between 32° F (0° C) and 100° F (37,8°C)

## CALL US FIRST !!

Call us first with questions about operating or maintaining your hedge trimmer at 1.800.313.5111 between 8:00 a.m. – 5:00 p.m. Eastern Standard Time, or send emails to [earthwise@reelin.com](mailto:earthwise@reelin.com).



# OPERATOR'S MANUAL

## CORDLESS 22" 40V LITHIUM HEDGE TRIMMER

### WARRANTY

#### LIMITED WARRANTY FOR CORDLESS ELECTRIC MODELS

This product is manufactured for The Great States Corporation/American Lawn Mower Company, Shelbyville, IN, which warrants to the original owner of this product that each new product and service part is free from defects in material and workmanship and agrees to repair or replace under this warranty any defective product or part for two (2) years from the original date of purchase except for the conditions and circumstances listed below. Proof of purchase (original dated sales receipt) must accompany all warranty claims.

THIS WARRANTY IS NOT TRANSFERABLE AND DOES NOT COVER:

Products sold damaged or incomplete, sold "as is", sold reconditioned, or used as rental equipment.

Delivery, installation, or normal adjustments explained in the operator's manual.

Damage or liability caused by shipping, improper handling, improper installation, incorrect voltage or improper wiring, improper maintenance, improper modification, or the use of accessories and/or attachments not specifically recommended.

Repairs necessary because of operator abuse or negligence, or the failure to install, operate, maintain, or store the product according to the instructions in the operator's manual.

This warranty is not transferable and only applies to product sold directly from an **authorized retailer**. This warranty does not apply to any product, new or used, purchased through unauthorized third-party channels.

Damage caused by cold, heat, rain, excessive humidity, corrosive environments and materials, or other contaminants.

Expendable items that become worn during normal use.

Cosmetic defects that do not interfere with tool functionality.

The expense of delivering the product to the vendor and the expense of returning the product and/or replacement parts back to the owner.

Freight costs from customer to vendor.

Repair and transportation costs of products or parts determined not to be defective.

ANY INCIDENTAL, INDIRECT, OR CONSEQUENTIAL LOSS, DAMAGE, OR EXPENSE THAT MAY RESULT FROM ANY DEFECT, FAILURE, OR MALFUNCTION OF THE PRODUCT. Some states do not allow the exclusion or limitation on how long an implied warranty lasts, so the above limitations may not apply to you.

ANY NON-RESIDENTIAL USE OR COMMERCIAL USE VOIDS ALL WARRANTIES.



The Great States Corporation  
American Lawn Mower Company  
830 Webster Street  
Shelbyville, IN 46176  
Phone 1-800-313-5111  
[www.earthwisetools.com](http://www.earthwisetools.com)

In a continued commitment to improve quality, the Manufacturer reserves the right to make component changes or design changes when necessary.





## MANUAL DEL OPERARIO

### CORTASETOS DE BATERÍA DE 40 VOLTIOS DE LITIO

Este producto está amparado por patentes de EE. UU. y otras patentes internacionales.  
Copyright. Todos los derechos reservados.

**LHT14022**

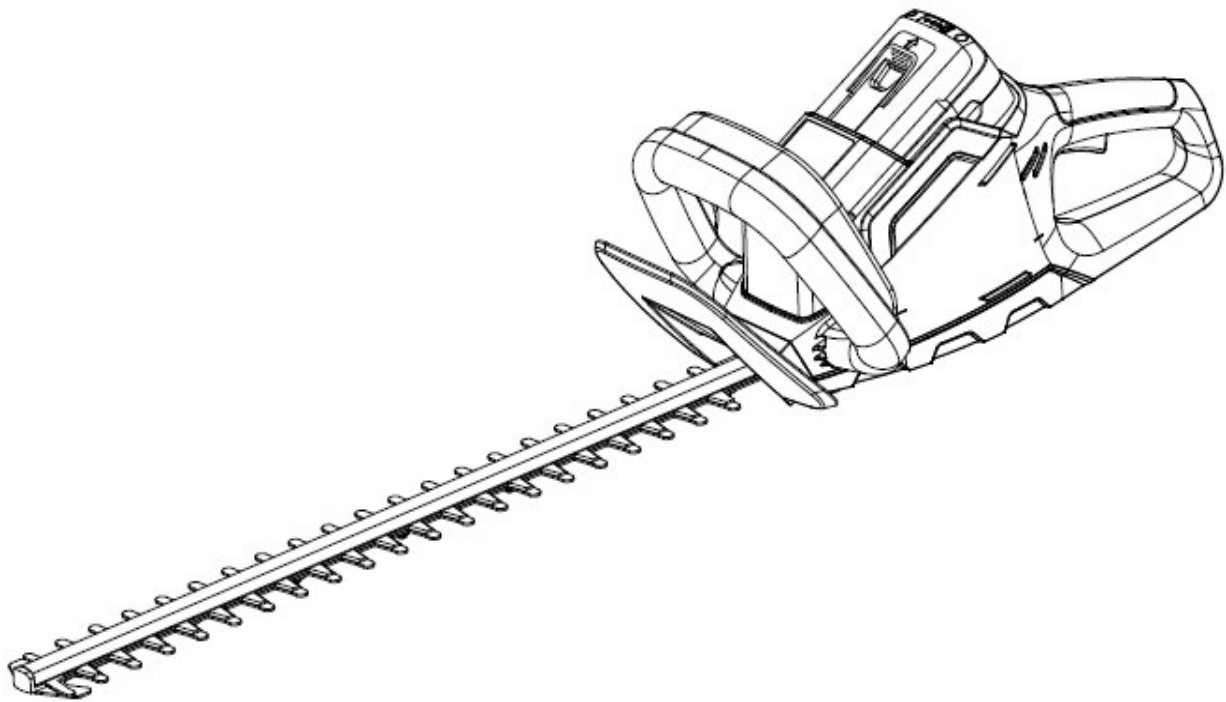

Cargador Cumple con CA está incluido (Modelo No. CHL80040)

Este producto ha sido diseñado y fabricado de acuerdo con nuestros altos estándares de confiabilidad, facilidad de operación y seguridad para el operario. Si se trata con cuidado, esta herramienta le otorgará años de óptimo rendimiento y resistencia.



**ADVERTENCIA:** Para reducir el riesgo de sufrir alguna lesión, el usuario debe leer y comprender el manual del operario antes de usar este producto.

**DEBE CARGAR LA BATERÍA ANTES DE UTILIZARLA POR PRIMERA VEZ.**

Muchas gracias por su compra.

NO DEVUELVA ESTE PRODUCTO A LA TIENDA. ¿TIENE PREGUNTAS SOBRE FUNCIONAMIENTO, MONTAJE, PIEZAS O SERVICIO TÉCNICO? LLAME AL 1-800-313-5111 ENTRE LAS 8:00 AM Y LAS 5:00 PM, HORA DEL ESTE DE LOS ESTADOS UNIDOS.

---

**GUARDE ESTE MANUAL PARA CONSULTAS FUTURAS**

---



## ADVERTENCIAS DE SEGURIDAD IMPORTANTES



### PARA REDUCIR EL RIESGO DE LESIONES:

Antes de poner en uso la herramienta, asegúrese de que todos los usuarios lean y comprendan las instrucciones de seguridad y la demás información incluida en este manual.

- ⚠ **PRECAUCIÓN:** Use protección auditiva apropiada mientras trabaja. En ciertas condiciones y con cierta duración de uso, el ruido generado por este producto puede contribuir a la pérdida de la audición.

Guarde estas instrucciones y revíselas con frecuencia antes de usar la herramienta y para impartirlas a otros.

- ⚠ **ADVERTENCIA:** Al utilizar aparatos eléctricos para el jardín, se recomienda respetar las precauciones de seguridad básicas que se detallan a continuación, a fin de reducir riesgos de incendios, descargas eléctricas y lesiones personales.

### LEA TODAS LAS INSTRUCCIONES

## SÉCURITÉ GÉNÉRALE

**MANTENGA ALEJADOS A LOS NIÑOS.** Todos los visitantes, niños y mascotas deben mantenerse a una distancia segura de la zona de trabajo.

**USE ROPA ADECUADA.** No use prendas sueltas ni artículos de joyería. Use protección para cubrir y contener el cabello largo, ya que puede quedar atrapado en las piezas móviles. Se recomienda usar guantes de goma y calzado resistente cuando se trabaja al aire libre.

**USE GAFAS DE SEGURIDAD.** Al trabajar con este producto, use gafas de seguridad con protectores laterales que cumplan la norma ANSI Z87.1. Protéjase la cara con una mascarilla antipolvo si la operación genera polvo.

**USE LA HERRAMIENTA EN FORMA CORRECTA.** No utilice esta herramienta en trabajos para los que no esté indicada.

**EXTRAIGA LA BATERÍA DE LA CORTASETOS** cuando no esté en uso o durante el servicio de mantenimiento o la limpieza. Manténgala bajo vigilancia constante.

**VERIFIQUE LAS PIEZAS DAÑADAS.** Antes de seguir usando la cortasetos, se deberán revisar las piezas dañadas en forma exhaustiva para determinar si la herramienta funcionará correctamente y realizará el trabajo previsto. Compruebe la alineación y las uniones de las piezas móviles, el montaje, averías de componentes y otros factores que puedan afectar el funcionamiento. Se debe reparar o reemplazar cualquier pieza dañada en forma adecuada. Comuníquese con nuestra línea de ayuda de atención al 1-800-313-5111 para recibir asistencia.

**ILUMINACIÓN.** Trabaje sólo con luz natural o buena luz artificial.

**NO ADOpte UNA POSTURA INCÓMODA.** Mantenga una base de apoyo firme y buen equilibrio en todo momento.

- ⚠ **ADVERTENCIA:** No coloque ningún tipo de accesorio o dispositivo de sujeción en la cortasetos. Dicha práctica podría resultar peligrosa.

**EVITE AMBIENTES PELIGROSOS.** No utilice esta herramienta en la lluvia ni en lugares húmedos o mojados. Tampoco trabaje en entornos donde existan gases o sustancias explosivas. Por lo general, los motores de estas herramientas producen chispas que podrían inflamar los gases.

**EVITE EL ENCENDIDO ACCIDENTAL.** No transporte la cortasetos con el dedo en el interruptor. Asegúrese de que el interruptor esté en la posición de apagado antes de instalar la batería.

- ⚠ **PELIGRO:** Riesgo de corte. Mantenga las manos alejadas de la cuchillas. Mantenga ambas manos en forma segura en los mangos mientras la herramienta está encendida.

- ⚠ **PELIGRO: NO TRATE** de sacar o conservar el material cortado mientras la cortasetos está en funcionamiento y la cuchillas está en movimiento. Asegúrese de que la herramienta esté apagada cuando quite material atascado de la cuchillas. No tome la cortasetos por los bordes filosos al tratar de levantarla o sostenerla.

- ⚠ **PRECAUCIÓN:** La cuchilla se mueve por inercia después de apagar el motor.

**NO FUERCE LA CORTASETOS** - Realizará mejor el trabajo con menor probabilidad de lesiones si maneja la cortasetos a la velocidad para la que fue diseñada.

**PONGA ATENCIÓN.** Observe lo que está haciendo. Use el sentido común. No opere la cortasetos si está cansado o bajo la influencia de medicamentos, drogas o alcohol.

**GUARDE LA CORTASETOS BAJO TECHO.** Cuando no esté en uso, la deberá guardar en un lugar cerrado, seco y elevado o fuera del alcance de los niños.

**TENGA CUIDADO AL REALIZAR EL MANTENIMIENTO.** Las cuchillas siempre deben estar afiladas y limpias para lograr un óptimo funcionamiento y reducir el riesgo de lesiones. Mantenga los mangos secos, limpios y libres de grasa y aceite.

- ⚠ **ADVERTENCIA: Proposición 65 de California:** Este producto contiene sustancias químicas al estado de california como causantes de cáncer, defectos de nacimiento u otros problemas reproductivos.
- ⚠ **ADVERTENCIA:** Parte del polvo y los desechos generados por el uso de esta herramienta contienen químicos reconocidos por el Estado de California como causantes de cáncer, defectos de nacimiento u otros efectos nocivos para el aparato reproductor. Algunos ejemplos de estos productos químicos son:

- químicos presentes en fertilizantes;
- compuestos presentes en insecticidas, herbicidas y pesticidas; y
- arsénico y cromo de maderas tratadas químicamente.

El riesgo que usted corre al exponerse a estos químicos varía según la frecuencia con la que realiza este tipo de trabajo. Para reducir la exposición, trabaje en una zona bien ventilada y utilice equipo de protección aprobado, como mascarillas antipolvo especialmente diseñadas para filtrar partículas microscópicas.

- ⚠ **ADVERTENCIA: No utilice la unidad al estar en una escalera o en un soporte inestable.** Una postura estable sobre una superficie sólida permite un mejor control de la herramienta eléctrica en situaciones inesperadas.

# CARACTERÍSTICAS

## ESPECIFICACIONES DEL PRODUCTO

### LHT14022

Entrada.....	40 V, CC Solamente
Velocidad .....	2800 carreras por minute
Longitud de cuchilla.....	55.9 cm (22 pulg)
Corte máximo .....	15.9 mm (5/8 pulg)
Peso .....	2.0 Ah 3.8 kg (8.4 lb) / 4.0Ah 4.2 kg (9.3 lb)

- Soporte de cuchillas de aluminio - Mango de caucho sobremoldeado - Cuchillas de acero endurecido -

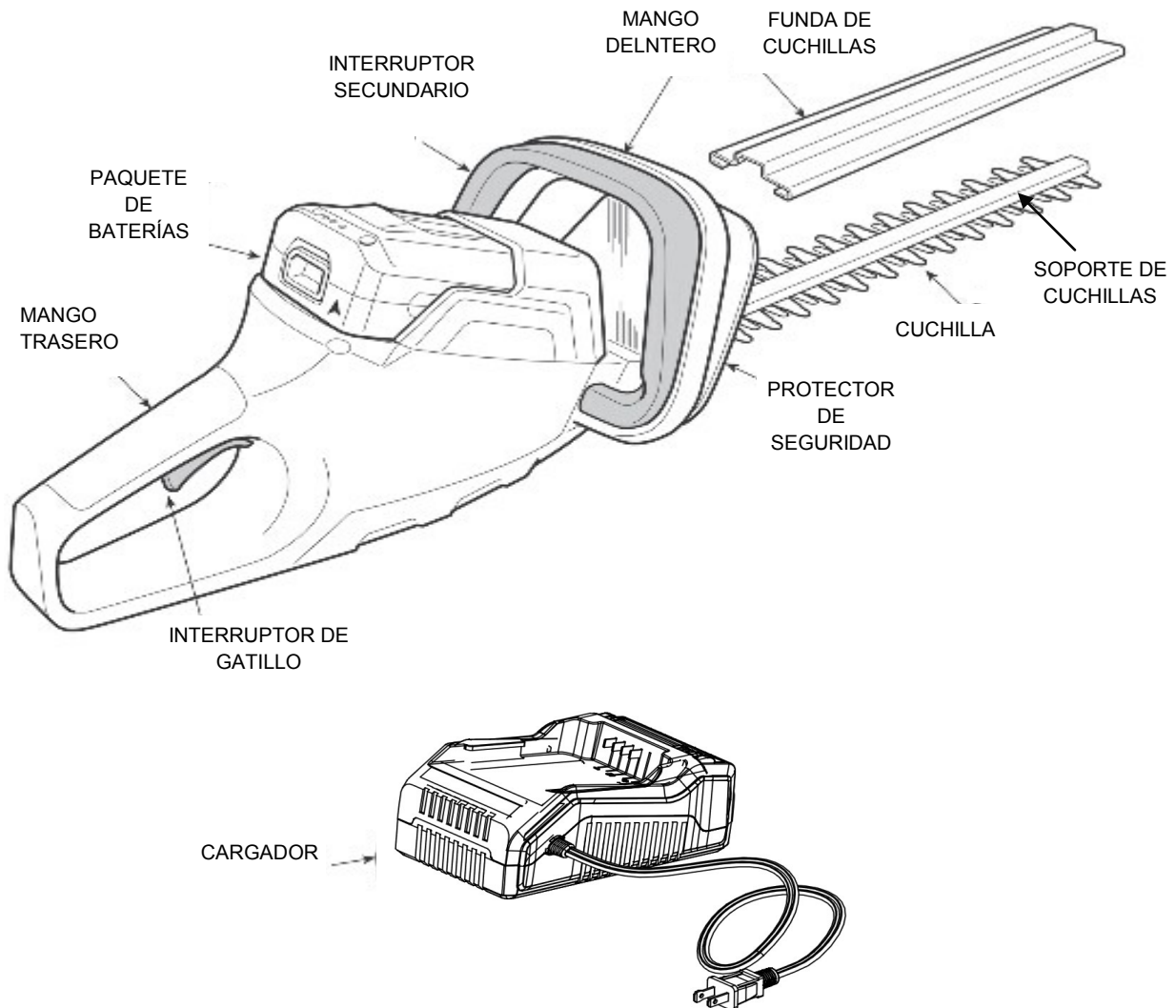

# MONTAJE

## LISTA DE EMBALAJE

- Cortasetos
- Cargador
- Paquete de baterías
- Funda de cuchillas
- Manual del operario

**⚠ ADVERTENCIA:** Si falta alguna pieza o está dañada, no utilice este producto hasta reponer la pieza en cuestión. De lo contrario, podría sufrir lesiones personales de gravedad. Si falta alguna pieza o está dañada, llame al 1-800-313-5111 para obtener asistencia.

## DESEMBALAJE

Este producto requiere no montaje.

Extraiga la herramienta y los accesorios de la caja con cuidado. Asegúrese de que estén incluidos todos los elementos detallados en la lista de embalaje.

Inspeccione el producto detenidamente para corroborar que no existan roturas ni averías ocurridas durante el envío.

No deseche el material de embalaje hasta haber inspeccionado exhaustivamente el producto y comprobar que funciona en forma satisfactoria.

# FUNCIONAMIENTO

## Instalación/extracción de la batería

**⚠ ADVERTENCIA:** Retire siempre el paquete de baterías de la herramienta antes de instalar las piezas, realizar ajustes, limpiarla o cuando no la utilice. Retirar el paquete de baterías evitará que la unidad se accione accidentalmente y provoque lesiones graves.

### Para instalar el paquete de baterías: (Fig. 1)

- Alinee la ranura exterior del paquete de baterías con la costilla realzada interior del receptáculo para pilas de la herramienta y coloque el paquete de baterías en la herramienta. Presione firmemente la batería para garantizar una buena conexión.

**⚠ ADVERTENCIA:** Asegúrese de que el pestillo de la herramienta entre adecuadamente en su lugar y que el paquete de baterías esté bien colocado y asegurado en el puerto de batería antes de encenderla. No asentar el paquete de baterías correctamente podría provocar que el paquete de baterías se caiga y cause lesiones personales graves.

### Para retirar el paquete de baterías: (Fig. 2)

- Tire el botón del pestillo de la batería hacia arriba y retire el paquete de baterías.

**⚠ ADVERTENCIA:** Para evitar lesiones personales graves, siempre quite el paquete de baterías y mantenga las manos lejos del bloqueo del gatillo mientras cargue o transporte la herramienta.

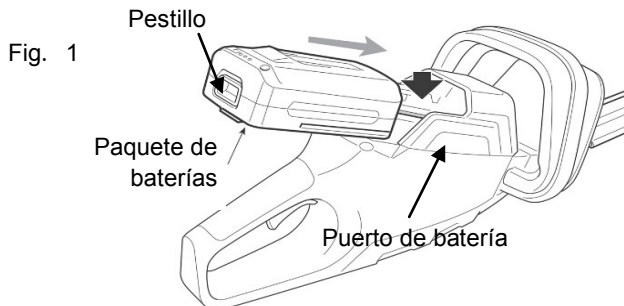

Fig. 1

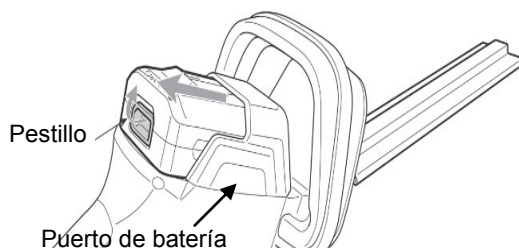
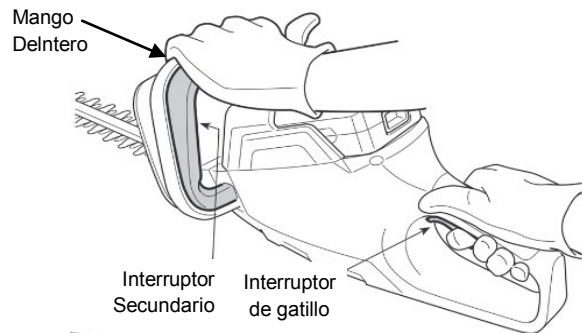

Fig. 2

## Encendido y apagado podadora de setos

### Para encendido:

- Retire la cubierta de la hoja.
- Sostenga la unidad desde ambos mangos.
- Tome el mango delantero con firmeza, tirando del interruptor secundario hacia el mango.
- Presione el gatillo de encendido para comenzar el funcionamiento normal.



### Para apagado:

- Suelte el gatillo de encendido o el interruptor secundario para detener el cortasetos.

**⚠ PRECAUCIÓN:** La cuchilla se mueve por inercia después de apagar el motor. No trabaje en condiciones de humedad. No guarde la herramienta con el interruptor en posición de encendido.

**⚠ ADVERTENCIA:** Para prevenir daños personales, tenga en cuenta las siguientes recomendaciones: Lea el manual de instrucciones antes de usar el producto y guárdelo para consultas futuras. Mantenga las manos alejadas de la cuchilla. Sostenga la herramienta con ambas manos en los mangos. No adopte una postura forzada.

**⚠ ADVERTENCIA:** No permita que la familiaridad con este tipo de herramientas termine en negligencia. Recuerde que un segundo de descuido es suficiente para provocar una lesión grave.

## INSTRUCCIONES DE PODA

**1. POSTURA DE TRABAJO.** Mantenga una base y equilibrio apropiados y no adopte ninguna postura incómoda. Use gafas de seguridad, calzado antideslizante y guantes de goma mientras está trabajando. Sujeta la herramienta con ambas manos firmemente y luego enciéndala. Sostenga siempre el cortasetos como se muestra en la imagen, con la mano derecha en el mango del interruptor y la izquierda en el mango delantero curvo. Nunca tome la herramienta por la funda de las cuchillas. Ubique la unidad debajo del nivel de la cintura.



**2. SETOS PAREJOS.** Para lograr setos excepcionalmente parejos, se sugiere extender una cuerda a lo largo de los setos a modo de guía.

**⚠ PRECAUCIÓN:** No utilice la cortasetos para cortar tallos de más de 19 mm (3/4 in). Úselo únicamente para cortar arbustos que se encuentran alrededor de casas y edificios.

Siempre mantenga ambas manos en los mangos de la podadora de setos. Nunca sujete los arbustos con una mano

**⚠ ADVERTENCIA:** mientras maneja la podadora de setos con la otra. El uso inadecuado de la podadora de setos podría causar lesiones serias.

**⚠ PELIGRO:** Nunca realice cortes cerca de cordones o líneas eléctricas. Si la hoja se atora en un cordón o línea eléctrica, ¡NO LA TOQUE! PUEDE CARGARSE DE ELECTRICIDAD Y SER MUY PELIGROSA. Continúe sujetando la podadora de setos por el mango trasero, el cual está aislado, o déjela reposar lejos de usted, de alguna forma segura. Desconecte el servicio de corriente eléctrica conectado a la línea o cordón dañado antes de intentar liberar de éste(a) la hoja. El contacto con la hoja, con otras piezas conductoras de la podadora de setos o con cordones o líneas de corriente eléctrica puede producir la muerte por electrocución o lesiones serias.

**⚠ ADVERTENCIA:** Siempre despeje el área de trabajo antes de poner a funcionar la herramienta. Retire todos los objetos como cordones, luces, alambre, o cordones aflojados, los cuales pueden enredarse en la hoja de corte y presentar un riesgo de lesiones graves.

**3. PODA DE CRECIMIENTOS NUEVOS.** Lo más eficaz es realizar un amplio movimiento de barrido e introducir los dientes de la cuchilla entre las ramas. Para obtener el mejor corte, se recomienda inclinar la cuchilla levemente hacia abajo, en dirección al movimiento.

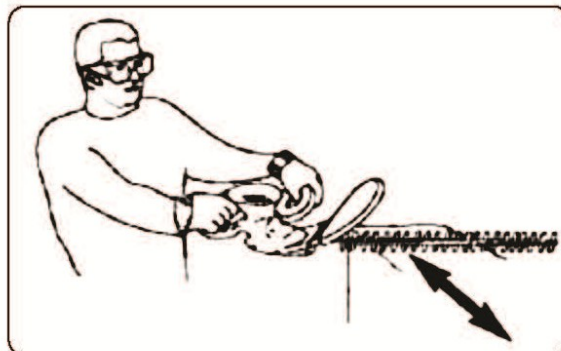

**4. PODA LATERAL DE LOS SETOS.** Rote el mango hasta el ángulo deseado. Comience desde abajo y realice el movimiento de barrido hacia

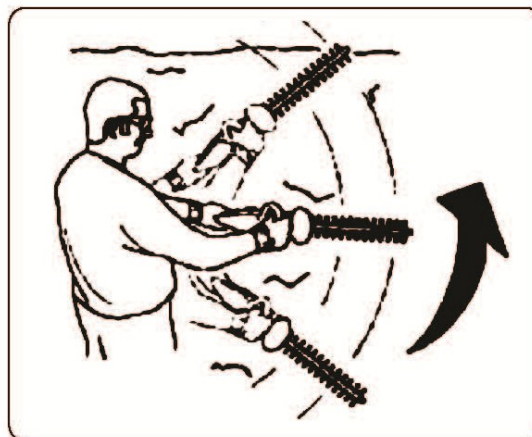



## CARGA DEL PAQUETE DE BATERÍAS

Cargue el paquete de baterías únicamente con el cargador provisto.

Cargue la batería al menos durante 75 minutos para una batería 2 Ah o durante 120 minutos para una batería 4 Ah antes del uso inicial.

Asegúrese de que el voltaje del suministro eléctrico sea el doméstico normal: 120 voltios, 60 Hz, CA únicamente.

El cargador de baterías debe funcionar en temperaturas que oscilen entre los 0 y 37,8 °C (32 y 100 °F).

La batería debe cargarse en un lugar fresco y seco.

Es posible que se necesiten de dos a tres ciclos de carga/descarga iniciales para obtener la máxima capacidad o tiempo de funcionamiento.

No intente abrir el cargador ni la unidad, ya que en su interior no existen piezas que el usuario pueda reparar. Comuníquese con nuestra línea de ayuda de atención al 1-800-313-5111 para recibir asistencia.

NO incinere los paquetes de baterías, aunque estén muy dañados o totalmente agotados, porque pueden estallar y provocar lesiones.

Utilice el cargador de baterías sólo bajo techo.

Desconecte el cargador del suministro eléctrico cuando no esté en uso para evitar daños en caso de que se produzca un pico de tensión.

Cuando la batería está cargada por completo, se puede almacenar de forma segura en temperaturas de hasta -20 °C (-4 °F) durante un período de cuatro semanas antes de que requiera una nueva carga. Cargue el paquete de baterías completamente cada 90 días.

Si transcurrido un tiempo determinado, el paquete de baterías se agota rápidamente después de un período de carga de 75 o 120 minutos, es necesario un cambio de batería.

Para prevenir un daño permanente a la batería, nunca la almacene descargada.

**ALMACENAMIENTO EN INVIERNO.** Recargue la batería completamente durante 75 minutos antes de guardarla y repita la operación cada 90 días.

Debido a que la batería no tiene ningún efecto memoria, no es necesario que esté totalmente descargada para volver a cargarla.

Es posible que ocurra una pequeña pérdida de líquido de las pilas en condiciones de uso, carga o temperaturas extremas. Esto no indica una falla. No obstante, si el sello externo está roto y el líquido entra en contacto con la piel:

- Lávese con agua y jabón de inmediato.
- Neutralice el efecto con un ácido débil como jugo de limón o vinagre.
- Si el líquido de la batería penetra en los ojos, enjuáguese con agua limpia durante un mínimo de 10 minutos y obtenga asistencia médica inmediata.

### PROCEDIMIENTO DE CARGA

Verde constante (A) = la batería está encendida.

Verde constante (A) + Roja constante (B) = La batería es está cargando

Verde constante (A) + Verde constante (B) = La batería se cargó por completo

Verde constante (A) + Rojo y verde parpadeando alternadamente (B) = problema de temperatura

Verde constante (A) + luz indicadora roja (B) parpadeante = Existe algún problema con la batería

Paquete de baterías

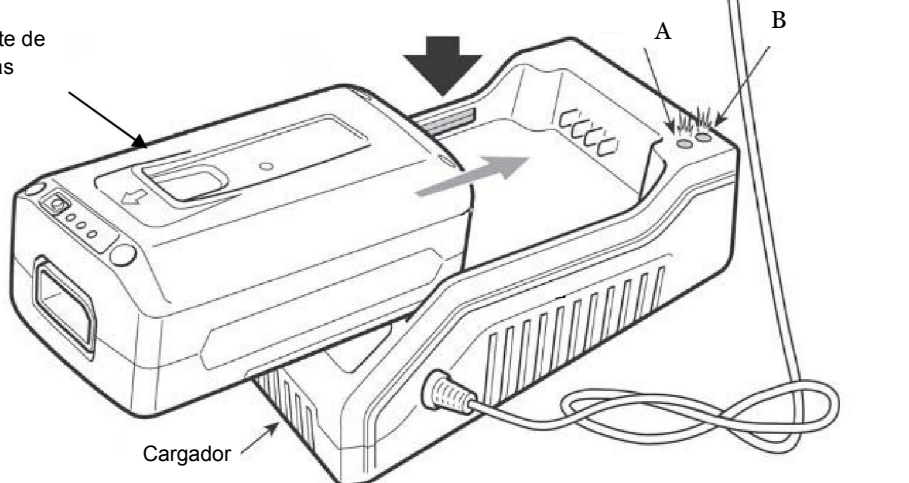

#### ELIMINACIÓN DE LA BATERÍA

Extraiga el paquete de baterías de la herramienta. Cubra los terminales con una cinta adhesiva resistente. No trate de destruir ni desarmar el paquete de baterías ni de extraer ninguno de sus componentes. Este producto contiene baterías de litio-ion, que se deben reciclar o desechar adecuadamente. Es posible que las leyes locales, estatales o federales prohíban eliminar estas baterías con los desechos comunes.



El sello RBRC que aparece en el paquete de baterías de litio-ion indica que los costos para reciclarlo al término de su vida útil ya han sido pagados por The Great States Corporation/American Lawn Mower Company. Es ilegal arrojar las baterías de litio-ion gastadas en un depósito municipal de residuos sólidos o en la basura. RBRC, en colaboración con The Great States Corporation/American Lawn Mower Company, ofrece una forma fácil y ecológica de reciclar las baterías de litio-ion gastadas. Simplemente comuníquese con un centro de servicio autorizado de Earthwise™, el centro de reciclaje local o llame al 1.800.8.BATTERY para obtener información sobre dónde dejar las baterías gastadas.

# MANTENIMIENTO

Si se cae la cortasetos, inspecciónela cuidadosamente para comprobar si sufrió algún daño. Si la cuchilla está doblada o tiene grietas, o los mangos están rotos, o si detecta alguna otra condición que pudiera afectar el funcionamiento de la cortasetos, comuníquese con nuestra línea de ayuda de atención al 1-800-313-5111 para recibir asistencia.

**⚠ PRECAUCIÓN:** Evite en todo momento que líquidos de frenos, gasolina, productos a base de petróleo, aceites penetrantes, etc. entren en contacto con piezas plásticas. Contienen químicos que pueden dañar, debilitar o destrozar el plástico.

Extraiga el paquete de baterías de la cortasetos y luego utilice únicamente un jabón suave y un paño húmedo para limpiar la herramienta. No permita que entre líquido en el interior de la herramienta ni sumerja ninguna pieza en líquido.

**IMPORTANTE:** A fin de garantizar la SEGURIDAD y la CONFIABILIDAD, las reparaciones, el mantenimiento y los ajustes deben llevarse a cabo siempre utilizando repuestos idénticos.

Las cuchillas de corte están fabricados con acero endurecido de alta calidad y no necesitan volver a afilarse si se usan en condiciones normales. No obstante, si accidentalmente se golpea una cerca de alambre, piedras, vidrio u otros objetos duros, puede hacerse una muesca en la cuchilla. No es necesario quitar la muesca, siempre que no interfiera con el movimiento de la cuchilla. En caso de que interfiera, desconecte la batería de la unidad y luego utilice una lima de dientes finos o piedra de afilar para quitar muesca.

Los fertilizantes y otros productos químicos para el jardín contienen agentes que aceleran la corrosión de los metales en forma considerable. No guarde la herramienta junto a fertilizantes ni productos químicos.

## LUBRICACIÓN DE LAS CUCHILLAS.

Detenga la unidad y extraiga el paquete de baterías. A continuación, elimine los desechos que hayan quedado en las cuchillas. Aplique un aceite de máquina ligero a lo largo del borde de la correa inferior y superior. Cerciórese de que los mangos queden limpios y secos.

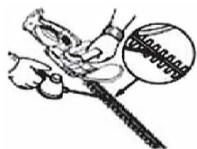

## Limpieza de la podadora de setos

- Apague el motor y retire el paquete de baterías.
- Con un movimiento de deslizamiento coloque la cubierta de la hoja sobre ésta.
- Limpie toda la tierra y la basura del cuerpo de la podadora de setos con un paño humedecido con un detergente suave.

**⚠ AVISO:** No emplee detergentes concentrados sobre el compartimiento de plástico o el mango. Pueden dañarse con ciertos aceites aromáticos, como de pino o limón, y con solventes como el querosén.

- La humedad puede causar un riesgo de descarga eléctrica. Limpie toda humedad depositada con un paño suave seco.
- Con un cepillo pequeño o con el aire de una aspiradora pequeña limpie el polvo y la basura de las aberturas de aire del alojamiento del motor.

## Forma de guardar la podadora de setos

- Retire el paquete de baterías y guárdelo lejos del alcance de los niños cuando almacena la podadora de setos.
- Limpie completamente la podadora de setos antes de guardarla. Guarde la podadora de setos en un espacio bien ventilado inaccesible a los niños. Evite que la unidad entre en contacto con agentes corrosivos como las sustancias químicas para el jardín y las sales para derretir el hielo.
- Siempre coloque la cubierta de la hoja en éstas antes de guardar la podadora de setos.

## Lubricación del alojamiento de engranajes

El alojamiento de engranajes necesita lubricación periódica cada 25 horas de uso para optimizar el rendimiento de este producto. Para realizar el mantenimiento se necesita usar u otra grasa de litio que encuentre disponible, junto con herramientas manuales de uso común. Si no está seguro de poder realizar el mantenimiento tal como se indica, lleve su unidad a un centro de servicio autorizado para tal fin.

- Limpie todos los residuos sueltos del cabezal de engranajes.
- Quite el tapón para grasa rotándolo en sentido contrario a las agujas del reloj.
- Verifique el nivel de grasa actual. La grasa debe llenar la caja de engranajes y ser visible en el fondo del orificio del tapón para grasa.
- De ser necesario, agregue grasa con una pistola de grasa o un tubo dispensador hasta que alcance el fondo del orificio del tapón para grasa. NO LLENE EL DEPÓSITO EN EXCESO.
- Vuelva a instalar el tapón para grasa y ajuste firmemente.

## SOLUCIÓN DE PROBLEMAS

Problema	Posible causa	Solution posible
- La unidad no funciona.	- La batería no hace contacto - El botón de bloqueo no está accionado completamente. - La batería no está instalada correctamente. - La batería no está cargada.	- Verifique que la batería esté bien colocada. - Asegúrese de oprimir bien el botón de bloqueo antes de accionar el gatillo. - Verifique la instalación de la batería. - Verifique los requisitos de carga de la batería.
- Funcionamiento lento cuchillas ruidosas o calientes.	- Las cuchillas están secas o corroídas. - Las Cuchillas o el soporte de cuchillas están doblados. - Los dientes están dañados o doblados. - Los pernos de las cuchillas están flojos.	- Lubrique las cuchillas. - Enderece las cuchillas o el soporte de cuchillas. - Enderece los dientes. - Ajuste los pernos de las cuchillas.
- La batería no se carga.	- La batería no está bien colocada en el cargador.  - El cargador no está enchufado.  - La temperatura del aire en el ambiente es muy baja o muy elevada.	- Coloque nuevamente la batería en el cargador hasta que aparezca una luz roja en el indicador LED. - Enchufe el cargador en un tomacorriente que funcione. - Compruebe la corriente en el receptáculo; para ello, enchufe una lámpara u otro artefacto. - Cerciórese de que el receptáculo no este conectado a un interruptor de luz que corta el suministro eléctrico cuando usted apaga las luces. - Traslade el cargador y la herramienta a un lugar con una temperatura ambiente superior a los 0 °C (32 °F) e inferior a 37,8 °C (100 °F).

¡LLÁMENOS PRIMERO!

Si tiene preguntas sobre el funcionamiento o el mantenimiento de su motosierra telescópica al 1.800.313.5111, de 8:00 a 17:00, hora estándar del este, o envíe un correo electrónico a [earthwise@reelin.com](mailto:earthwise@reelin.com).



# MANUAL DEL OPERARIO

## CORTASETOS DE BATERÍA DE 40 VOLTIOS DE LITIO

### GARANTÍA

#### GARANTÍA LIMITADA PARA MODELOS ELÉCTRICOS A BATERÍA

Este producto ha sido fabricado por The Great States Corporation/American Lawn Mower Company, Shelbyville, Indiana y garantiza al propietario original que cada uno de los productos y repuestos nuevos no tienen defectos de materiales ni de fabricación, y se compromete a reparar o sustituir, conforme a esta garantía, cualquier pieza o producto defectuoso por (2) años a partir de la fecha original de compra, a excepción de las condiciones y circunstancias detalladas a continuación.

#### ESTA GARANTÍA NO ES TRANSFERIBLE Y NO CUBRE:

Productos vendidos con averías o incompletos, vendidos en las condiciones que se encuentren, reacondicionados o usados como equipos de alquiler.

Entrega, instalación ni ajustes normales que se explican en el manual del operario.

Daños ni inconvenientes causados por envío, manipulación inadecuada, instalación incorrecta, voltaje o cableado incorrecto, mantenimiento deficiente, modificaciones inadecuadas o el uso de accesorios o dispositivos de sujeción no recomendados específicamente.

Reparaciones necesarias por el uso indebido o negligencia del operario, o por no instalar, operar, mantener o guardar el producto conforme a las instrucciones del manual del operario.

Esta garantía no es transferible y solo se aplica a productos vendidos directamente por un distribuidor minorista autorizado. Esta garantía no se aplica a cualquier producto, nuevo o usado, adquirido a través de canales de terceros no autorizados.

Daños causados por el frío, el calor, la lluvia, la humedad excesiva, ambientes y materiales corrosivos u otros contaminantes.

Elementos consumibles que se desgastan con el uso normal.

Defectos cosméticos que no interfieren con la funcionalidad de la herramienta.

Los gastos de entrega del producto al proveedor y los gastos de devolución del producto o las piezas de repuesto al propietario no están cubiertos por esta garantía.

Costos de flete del cliente al proveedor.

Costos de reparación y transporte de piezas o productos que no se consideren defectuosos.

**PÉRDIDAS, DAÑOS O GASTOS INCIDENTALS, INDIRECTOS O CONSECUENCIALES QUE OCURRAN COMO RESULTADO DE DEFECTOS, FALLAS O MAL FUNCIONAMIENTO DEL PRODUCTO.** Algunos estados no permiten la exclusión o limitación respecto de la duración de una garantía implícita; por lo tanto, es posible que las limitaciones enunciadas anteriormente no le correspondan.

**EL USO COMERCIAL O NO RESIDENCIAL ANULA TODAS LAS GARANTÍAS.**



The Great States Corporation  
American Lawn Mower Company  
830 Webster Street  
Shelbyville, IN 46176  
Estados Unidos  
Teléfono 1-800-313-5111  
www.earthwisetools.com

Con el compromiso constante de mejorar la calidad, el fabricante se reserva el derecho de cambiar los componentes o el diseño cuando lo considere necesario.

## MANUEL DE L'UTILISATEUR

### TAILLE-HAIE SANS FIL 40 VOLTS BATTERIE AU LITHIUM

Ce produit est protégé par des brevets américains et d'autres brevets internationaux

Copyright. Tous droits réservés.

**LHT14022**

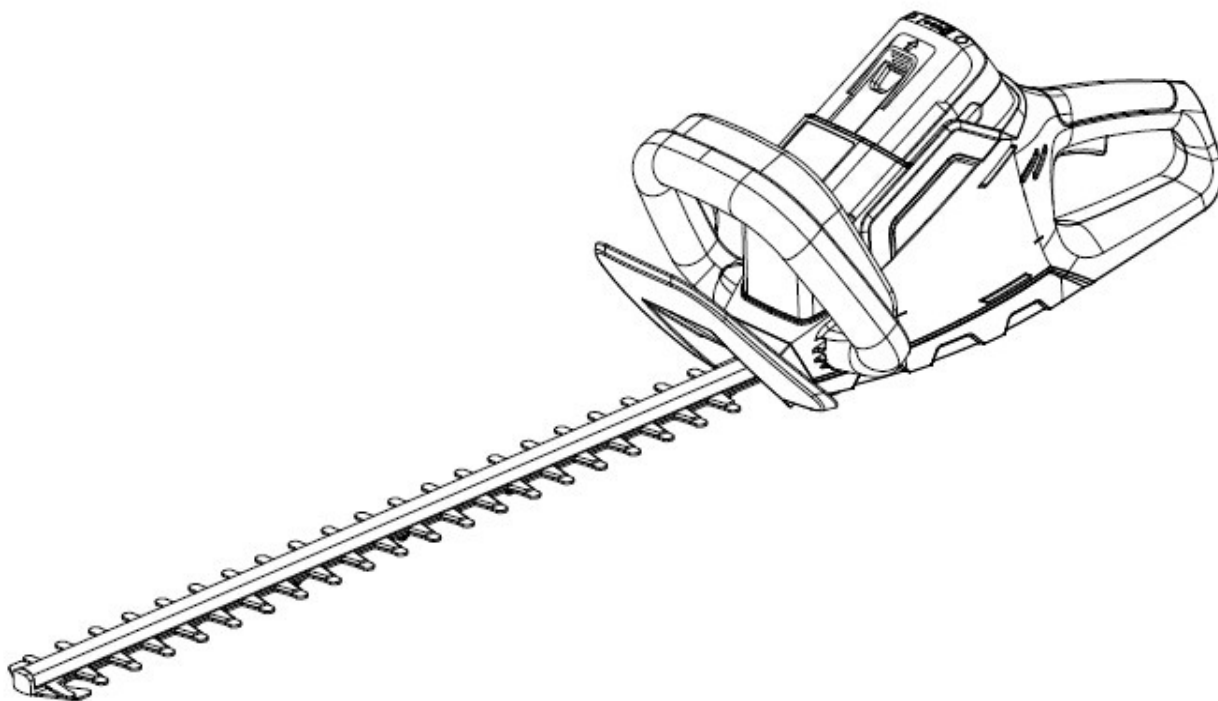

Chargeur conforme à CA est inclus (Modèle n° CHL80040)

Votre taille-haie été conçue et fabriquée selon notre norme élevée de fiabilité, de facilité d'utilisation et de sécurité de l'utilisateur. Correctement entretenue, elle vous procurera des années de service intensif et sans soucis.



**AVERTISSEMENT:** afin d'éviter de se blesser, l'utilisateur doit lire et comprendre le manuel de l'utilisateur avant d'utiliser ce produit.

**LA BATTERIE DOIT ÊTRE CHARGÉE AVANT LA PREMIÈRE UTILISATION.**

Merci pour votre achat.

NE RENVOYEZ PAS CE PRODUIT AU MAGASIN. AVEZ-VOUS DES QUESTIONS CONCERNANT LE FONCTIONNEMENT, L'ASSEMBLAGE, LES PIÈCES OU LA RÉPARATION DU PRODUIT? COMPOSEZ LE 1-800-313-5111 DE 8 h 00 à 17 h 00, HEURE DE L'EST, POUR TOUTE ASSISTANCE.

**CONSERVEZ CE MANUEL POUR POUVOIR LE CONSULTER ULTÉRIEUREMENT**



## AVERTISSEMENTS IMPORTANTS DE SÉCURITÉ



POUR RÉDUIRE LE RISQUE DE BLESSURE : avant toute utilisation, assurez-vous que toute personne utilisant cet outil a lu et compris toutes les consignes de sécurité et les autres informations contenues dans ce manuel.

**ATTENTION** : portez des protections appropriées des oreilles pendant l'utilisation. Dans certaines conditions et durées d'utilisation, le bruit émis par ce produit peut contribuer à une perte auditive.

Conservez ces instructions et relisez-les souvent avant d'utiliser le produit et d'instruire d'autres personnes quant à son utilisation.

**AVERTISSEMENT** : lors de l'utilisation d'outils électriques de jardinage, les consignes de sécurité de base doivent toujours être suivies afin d'éviter les incendies, décharges électriques et blessures, notamment :

**LIRE TOUTES LES INSTRUCTIONS**

## SÉCURITÉ GÉNÉRALE

**GARDER HORS DE PORTÉE DES ENFANTS** – Tous les visiteurs, enfants et animaux domestiques doivent rester au-delà d'un périmètre de sécurité de la zone de travail.

**S'HABILLER DE FAÇON APPROPRIÉE** – Ne portez pas des vêtements amples ou des bijoux. Portez une protection des cheveux pour contenir les cheveux longs. Ceux-ci risquent en effet d'être happés par des pièces en mouvement. L'utilisation de gants en caoutchouc et de chaussures robustes est recommandée pour les travaux à l'extérieur.

**PORTER DES LUNETTES DE SÉCURITÉ** – Lors de l'utilisation de ce produit, portez des lunettes de sécurité avec des écrans latéraux portant une marque de conformité à la norme ANSI Z87.1. Portez un masque facial ou anti-poussières en présence de poussières.

**UTILISER LE BON OUTIL** – N'utilisez pas l'outil pour une tâche pour laquelle il n'a pas été conçu.

**RETIREZ LA BATTERIE DE LA TAILLE-HAIE** quand elle n'est pas utilisée ou lors de l'entretien ou du nettoyage. Ne le laissez pas sans surveillance.

**VÉRIFIER LES PIÈCES ENDOMMAGÉES** – Avant de poursuivre l'utilisation de la taille-haie, toute protection ou autre pièce qui est endommagée doit être vérifiée avec précaution afin de déterminer qu'elle fonctionnera correctement et remplira sa fonction prévue. Vérifiez l'alignement des pièces mobiles, si ces dernières sont coincées, si certaines pièces sont cassées, la qualité du montage et toute autre condition pouvant affecter le fonctionnement de l'outil. Toute pièce endommagée doit être correctement réparée ou remplacée.

**ÉCLAIRAGE** – N'utilisez la taille-haie qu'à la lumière du jour ou sous un bon éclairage artificiel.

**NE PAS ESSAYER DE COUPER TROP LOIN** – Conservez toujours une assise correcte et un bon équilibre.

**AVERTISSEMENT** : n'utilisez pas la taille-haie avec n'importe quel type d'accessoire ou d'outil. Une telle utilisation pourrait être dangereuse.

**ÉVITER LES ENVIRONNEMENTS DANGEREUX** – N'utilisez pas la taille-haie sous la pluie, dans les endroits humides ou mouillés. N'utilisez pas la taille-haie dans les atmosphères gazeuses ou explosives. Les moteurs de ces outils émettent normalement des étincelles, qui pourraient enflammer les vapeurs.

**ÉVITER UNE MISE EN MARCHE ACCIDENTELLE** – Ne portez pas la taille-haie avec un doigt sur le contacteur. Assurez-vous que le contacteur est sur arrêt avant d'effectuer le branchement.

**DANGER** : risque de coupure. N'approchez pas les mains de la lame. Gardez les deux mains sur le manche et sur la poignée quand l'outil est en marche.

**DANGER** : NE PAS TENTER d'enlever du matériau coupé, ni ne tenir du matériau à couper quand la taille-haie est activée et que la lame bouge encore. Assurez-vous que la taille-haie est hors tension avant d'enlever le matériau coincé dans la lame. Ne saisissez pas les bords de coupe exposés quand vous prenez ou tenez la taille-haie.

**ATTENTION** : la lame bouge encore après la mise hors tension.

**NE PAS FORCER LE TAILLE-HAIE** – Elle sera plus efficace et moins dangereuse à l'intensité pour laquelle elle a été conçue.

**RESTER VIGILANT** – Regardez ce que vous faites. Faites preuve de bon sens. N'utilisez pas la taille-haie si vous êtes fatigué ou sous l'influence de médicaments, de drogues ou d'alcool.

**RANGER LE TAILLE-HAIE À L'INTÉRIEUR** – Lorsqu'elle n'est pas utilisée, la taille-haie doit être rangée à l'intérieur dans un endroit sec et élevé ou verrouillé, hors de portée des enfants.

**ENTREtenir LE TAILLE-HAIE AVEC ATTENTION** – Maintenez les organes de coupe affûtés et propres pour le meilleur rendement et pour réduire le risque de blessure. Maintenez le manche et la poignée secs, propres et exempts d'huile et de graisse.

**AVERTISSEMENT : Proposition 65 de la Californie**: Ce produit contient des agents chimiques connus dans l'État de la Californie pour causer le cancer et des malformations congénitales ou autres appareil reproducteur.

**AVERTISSEMENT** : l'utilisation de cet outil peut exposer l'utilisateur à des produits chimiques connus de l'État de Californie comme causes de cancer, d'anomalies congénitales ou d'autres effets néfastes sur la reproduction. La poussière et les débris générés durant la coupe, le perçage, le meulage ou le ponçage de certains matériaux peuvent contenir des produits chimiques connus de l'État de Californie comme causes de cancer, d'anomalies congénitales ou d'autres effets néfastes sur la reproduction. Pour réduire l'exposition à ces produits chimiques, toujours utiliser un équipement de sécurité homologué, travailler dans un endroit bien ventilé et porter un masque anti-poussière filtrant les particules microscopiques.

**AVERTISSEMENT : Ne pas utiliser l'outil sur une échelle ou un support instable**. Une bonne tenue et un bon équilibre permettent de mieux contrôler l'outil en cas de situation imprévue.



# CARACTÉRISTIQUES

## SPÉCIFICATIONS PRODUIT

LHT14022

Entrée..... 40 V, CC uniquement  
Vitesse .....2800 déplacements par minute  
Longueur du la lame.....55.9 cm (22 po.)  
Coupe maximum .....1,6 cm (5/8 po.)  
Poids .....2.0 Ah 3.8 kg (8.4 lb)/ 4.0 Ah 4.2 kg (9.3 lb)

- Support de lames en aluminium - Caoutchouc sur poignée moulée—Lames en acier trempé -

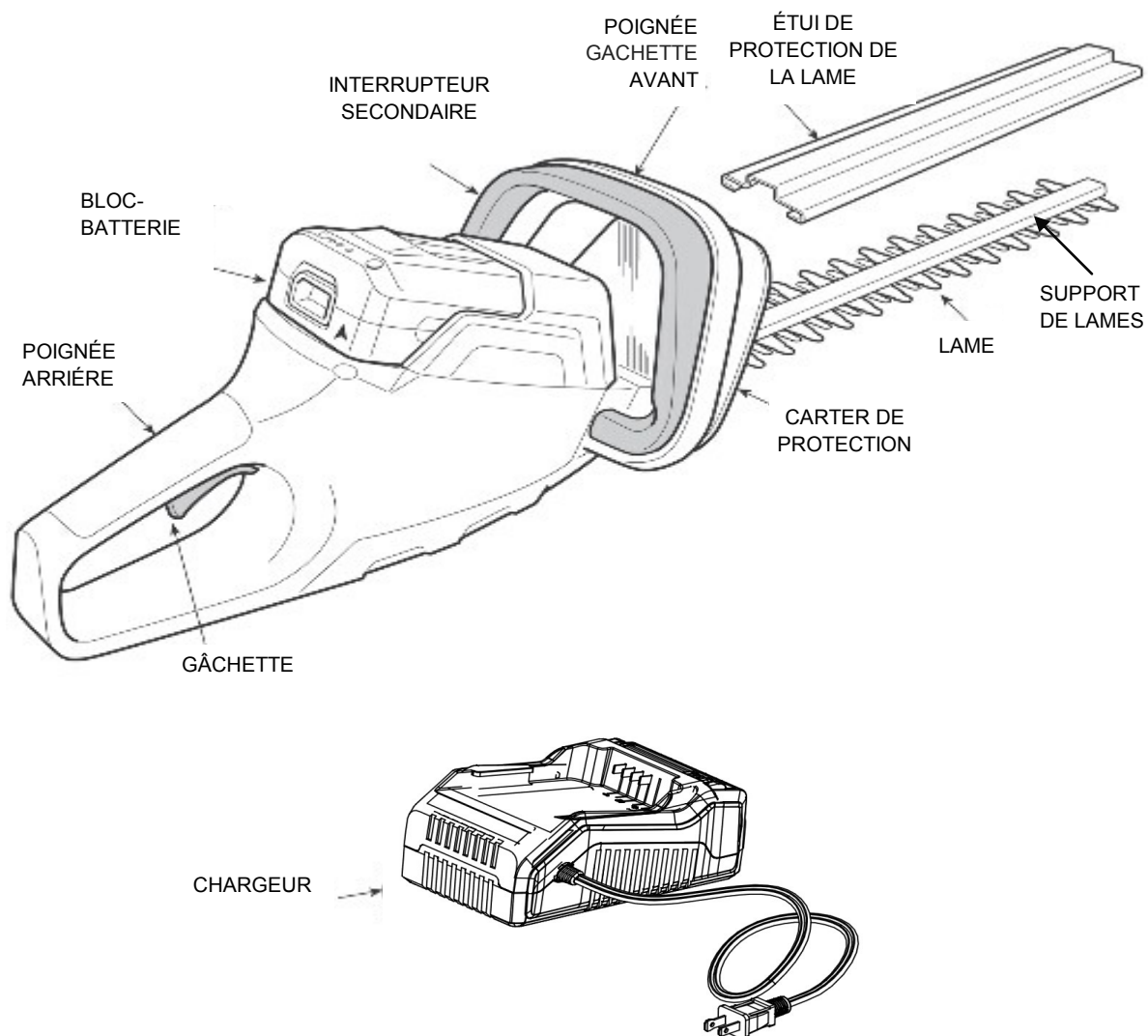

# ASSEMBLY

## LISTE DU CONTENU

- Taille-Haie
- Bloc-batterie
- Chargeur
- Etui de protection de la lame
- Manuel d'instructions

**⚠ AVERTISSEMENT** : si des pièces sont endommagées ou manquantes, n'utilisez pas ce produit tant que les pièces ne sont pas remplacées. Le non respect de cette consigne peut entraîner des blessures graves. Appelez le 1-800-313-5111 pour obtenir de l'aide.

## DÉBALLAGE

Ce produit ne requiert aucun assemblage.

Enlevez avec précaution le produit et les accessoires du carton. Assurez-vous que tous les éléments figurant dans la liste du contenu sont inclus.

Inspectez soigneusement le produit pour vous assurer que rien n'a été cassé ou endommagé pendant le transport.

Ne jetez pas le matériau d'emballage tant que vous n'avez pas soigneusement inspecté et utilisé le produit de façon satisfaisante.

# UTILISATION

## Retrait / installation du bloc-piles

**⚠ AVERTISSEMENT** : Toujours retirer la pile de l'outil au moment d'assembler des pièces, d'effectuer des réglages et de procéder au nettoyage, ou lorsque l'outil n'est pas utilisé. Le fait de nettoyer, ou lorsque l'outil n'est pas utilisé. Le fait de pouvant entraîner des blessures graves.

### Installer le bloc-piles : (Fig. 1)

- Aligner la rainure du bloc-piles sur la nervure en saillie du logement d'outil et placer la pile dans l'outil. Appuyez fermement sur la batterie pour s'assurer d'une bonne connexion.

**⚠ AVERTISSEMENT** : S'assurer que le taquet de l'outil s'enclenche correctement et que le bloc-piles est complètement assis et inséré dans le port de pile avant de commencer le travail. Ne pas asseoir correctement le bloc-piles représente un risque de chute du bloc-piles et un risque de blessure grave.

### Retirer le bloc-pile : (Fig. 2)

- Tirez le bouton de verrouillage du bloc-batterie vers le haut et sortez le bloc-batterie.

**⚠ AVERTISSEMENT** : Pour éviter les blessures graves, toujours retirer le bloc-piles et garder les mains éloignées du dispositif de verrouillage de la gâchette pendant le transport de l'outil.

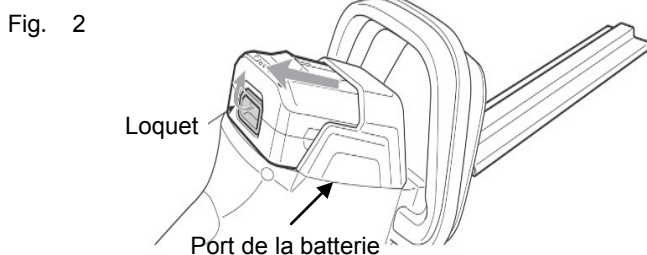
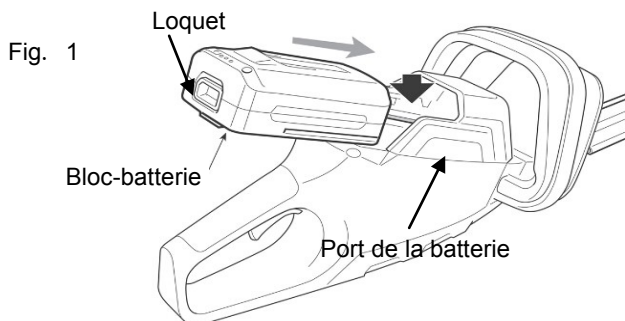

## Démarrage et arrêt du taille-haies

### Pour démarrer :

- Retirer le fourreau de lame.
- Tenir l'outil par les deux poignées.
- Saisissez fermement la poignée avant, tirant l'interrupteur secondaire vers la poignée.
- Appuyez sur la gâchette pour commencer une utilisation normale.

Poignée Gâchette  
Avant

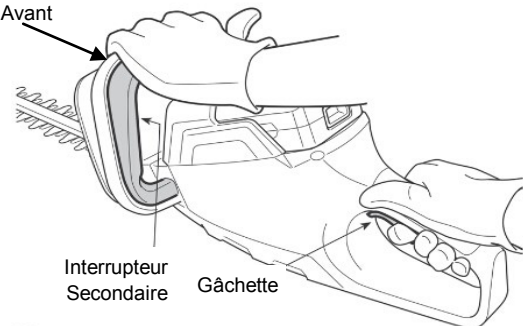

### Pour arrêter :

- Relâchez la gâchette ou l'interrupteur secondaire pour arrêter le taille-haie.

**⚠ ATTENTION** : les lames bougent encore après la mise hors tension. N'utilisez pas l'outil dans des conditions mouillées. Ne rangez l'outil avec le contacteur verrouillé sur la position de marche.

**⚠ AVERTISSEMENT** : respectez les consignes suivantes pour éviter de vous blesser : lisez le manuel d'instructions avant l'utilisation, conservez ce manuel d'instructions. N'approchez pas les mains des lames. Gardez les mains sur les poignées. N'essayez pas de couper trop loin.

**⚠ AVERTISSEMENT** : ne laissez pas l'habitude d'utiliser ce type de produit vous rendre imprudent. N'oubliez pas qu'une fraction de seconde d'inattention suffit pour infliger des blessures graves.

## INSTRUCTIONS POUR LA COUPE

1. **POSITION DE TRAVAIL** - Gardez une assise correcte et un bon équilibre et n'essayez pas de couper trop loin. Portez des lunettes de sécurité, des chaussures anti-dérapantes et des gants en caoutchouc lors de la taille. Tenez l'outil fermement des deux mains et mettez-le en marche. Tenez toujours le taille-haie comme indiqué, avec la main droite sur la poignée à contacteur et la main gauche sur la poignée avant. Ne tenez jamais l'outil par le carter de protection. Conservez l'appareil audessous du niveau de la taille.



2. **HAIES DE NIVEAU** - Pour obtenir des haies exceptionnellement droites, une ficelle peut être tirée le long de la haie et servir de guide.

**⚠ ATTENTION** : n'utilisez pas le taille-haie pour couper des tiges d'un diamètre supérieur à 1,9 cm (3/4 po). n'utilisez le taille-haie que pour tailler les haies et arbustes qui se trouvent à proximité des maisons et des bâtiments.

**⚠ AVERTISSEMENT** : Toujours garder les deux mains sur les poignées du taille-haies. Ne jamais tenir les buissons d'une main et utiliser le taille-haies de l'autre. Le fait d'utiliser le taille-haies de façon inappropriée pourrait entraîner de graves blessures.

**⚠ AVERTISSEMENT** : Ne jamais effectuer de coupes près de cordons ou de fils électriques. Si la lame se prend dans un cordon ou une ligne électrique, **NE PAS LA TOUCHER ! ELLE PEUT ÊTRE SOUS TENSION ET DONC, EXTRÊMEMENT DANGEREUSE**. Continuer de tenir le taille-haies par la poignée arrière isolée ou le poser à l'écart en prenant les précautions nécessaires. Mettre le circuit électrique de la ligne électrique hors tension ou débrancher le cordon endommagé avant d'essayer de débloquer la lame. Le contact avec la lame, d'autres parties conductrices du taille haies, ou des cordons ou des fils électriques sous tension entraînerait des blessures graves ou mortelles.

**⚠ AVERTISSEMENT** : Déblayer la zone de travail avant chaque utilisation. Retirer tous les objets tels que les cordons, lumières, fil, ou câbles ont détaché qui peuvent s'emmêler dans la lame tranchante et créer un risque de blessure grave.

3. **TAILLE DES NOUVELLES POUSSES** - Un ample mouvement de balayage, faisant passer les dents des lames dans les branches est le plus efficace. Une légère inclinaison de la lame vers le bas, dans le sens du mouvement procure la meilleure coupe.

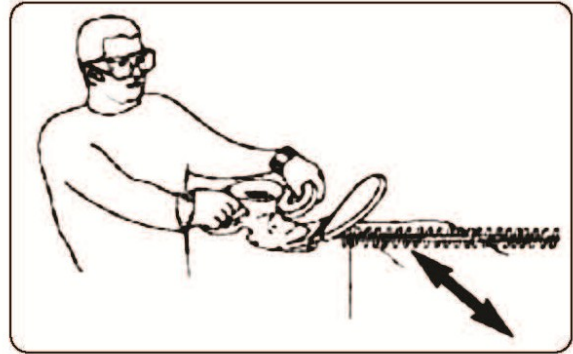

4. **TAILLE LATÉRALE DES HAIES** - Tournez la poignée à l'angle désiré. Commencez par le bas et balayez vers le haut.

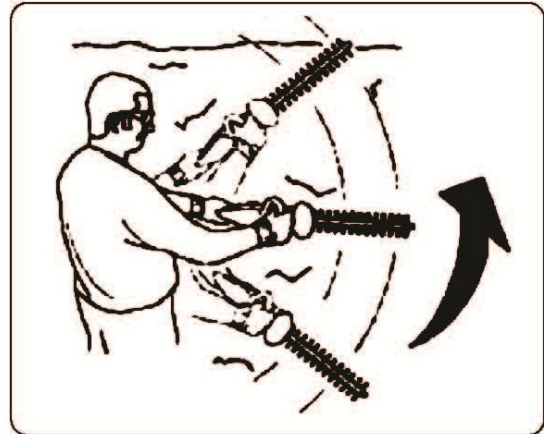

## CHARGE DE LA BATTERIE

Ne chargez la batterie qu'avec le chargeur fourni.

Permettez au moins 75 minutes de temps de charge pour une batterie 2 Ah ou 120 minutes de temps de charge pour une batterie 4 Ah avant l'utilisation initiale.

Assurez-vous que l'alimentation est d'une tension domestique normale : 120 V, 60 Hz, CA uniquement

Le chargeur de batterie doit fonctionner à des températures comprises entre 32 et 100 °F.

La batterie doit être chargée dans un endroit frais et sec.

2 à 3 cycles initiaux de charge/décharge peuvent être nécessaires pour obtenir la durée/capacité maximum.

Ne tentez pas d'ouvrir le chargeur ou l'appareil. Ils ne contiennent pas de pièces réparables par le client. Appelez notre service clientèle au 1-800-313-5111 pour assistance.

NE brûlez PAS les batteries, même si elles sont sévèrement endommagées ou complètement usées. Elles peuvent exploser dans un feu et provoquer des blessures.

N'utilisez le chargeur de batterie qu'à l'intérieur.

Déconnectez le chargeur de l'alimentation quand il n'est pas utilisé afin d'éviter de l'endommager en cas de surtensions.

Lorsqu'elles sont entièrement chargées, les batteries peuvent être stockées de façon sûre à des températures pouvant atteindre -20 °C (-4 °F) pendant quatre semaines avant de devoir être chargées. Chargez complètement la batterie tous les 90 jours.

Si, avec le temps, la batterie s'épuise rapidement après une période complète de charge de 75 ou 120 minutes, une batterie de rechange est nécessaire.

Pour éviter que la batterie ne subisse des dégâts permanents, ne la stockez jamais lorsqu'elle est déchargée.

REMISAGE POUR L'HIVER - Effectuez une recharge complète de 75 minutes avant le remisage et ensuite tous les 90 days.

La batterie ne développant pas de mémoire, il n'est pas nécessaire qu'elle soit entièrement déchargée avant de la recharger.

Une faible fuite de liquide des compartiments de batterie peut se produire dans des conditions extrêmes d'utilisation, de charge ou de températures. Ceci n'est pas le signe d'une défaillance. Toutefois, si le joint extérieur est rompu et que cette fuite atteint votre peau :

- Lavez rapidement avec du savon et de l'eau.
- Neutralisez avec un acide doux, comme du jus de citron ou du vinaigre.
- Si du liquide de batterie atteint les yeux, rincez-les avec de l'eau pure pendant un minimum de 10 minutes et appelez immédiatement un médecin.

## CHARGE DE LA BATTERIE

Vert constant (A) = alimentation en marche.

Vert constant (A) + Rouge fixe (B) = Batterie en charge

Vert constant (A) + Vert constant (B) = Batterie entièrement chargée

Vert constant (A) + rouge et vert clignotants en alternance (B) = température anormale

Vert constant (A) + voyant rouge (B) clignotant = problème avec la batterie

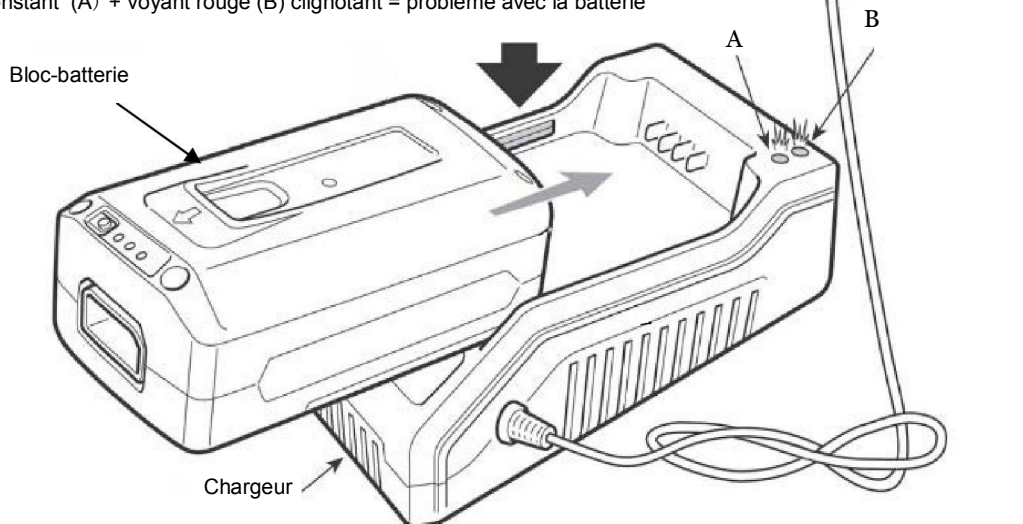

### MISE AU REBUT DE LA BATTERIE

Retirez la batterie de la taille-haie. Couvrez les bornes avec du ruban adhésif résistant. Ne tentez pas de détruire ou de démonter la batterie ou d'enlever des composants. Ce produit contient des batteries au lithium-ion qui doivent être recyclées ou éliminées de façon appropriée. Les lois locales, provinciales ou fédérales peuvent interdire l'élimination de ces batteries dans les déchets ménagers.



Le sceau RBRC sur la batterie au lithium-ion indique que le coût du recyclage de la batterie à la fin de sa durée de vie utile a déjà été payé par The Great States Corporation/American Lawn Mower Company. Il est illégal de placer des batteries lithium-ion usagées dans les ordures ménagères. RBRC, en coopération avec The Great States Corporation/American Lawn Mower Company, fournit un moyen facile et écologique de recycler les batteries lithium-ion usagées. Contactez votre centre de recyclage local ou appelez le 1-800-8-BATTERY pour des renseignements sur le lieu où vous pouvez apporter votre batterie morte.

## ENTRETIEN

Si l'appareil tombe, vérifiez avec attention s'il est endommagé. Si la lame est tordue ou fendu, ou les poignées cassées ou si vous détectez un autre problème pouvant affecter le fonctionnement de la taille-haie, il doit être correctement réparé ou remplacé.

**⚠ ATTENTION :** ne laissez jamais de liquide de frein, d'essence, de produits à base de pétrole, d'huiles pénétrantes, etc. entrer en contact avec les pièces en plastique car ils contiennent des produits chimiques pouvant endommager, affaiblir ou détruire le plastique.

Assurez-vous que la batterie est détachée de l'appareil, n'utilisez ensuite que du savon doux et un chiffon mouillé pour nettoyer l'outil. Ne laissez jamais de liquide entrer dans l'outil; n'immergez jamais une partie de l'outil dans du liquide.

**IMPORTANT :** pour garantir la SÉCURITÉ et la FIABILITÉ du produit, les réparations, la maintenance et le réglage doivent être effectués par une personne qualifiée qui utilise toujours des pièces de rechange identiques.

Les lames de coupe sont fabriquées en acier trempé de haute qualité et, dans le cadre d'une utilisation normale, elles ne nécessitent pas d'affûtage. Toutefois, si vous touchez accidentellement une clôture, une pierre, du verre ou d'autres objets durs, la lame peut être endommagée. Il n'est pas nécessaire d'éliminer cette entaille, tant qu'elle n'interfère pas avec le mouvement de la lame. En cas d'interférences, assurez-vous que l'appareil est détaché de la batterie et utilisez une lime fine ou une pierre à aiguiser pour éliminer l'entaille.

Les engrais et autres produits chimiques de jardinage contiennent des agents qui accélèrent fortement la corrosion des métaux. Ne rangez pas l'outil sur ou à côté d'engrais ou de produits chimiques.

**GRAISSER LES LAMES** - Arrêtez l'appareil et enlevez la batterie. Enlevez ensuite les débris des lames. Appliquez une huile légère pour machines sur le tranchant des lames supérieure et inférieure. Assurez-vous que les poignées restent propres et sèches.

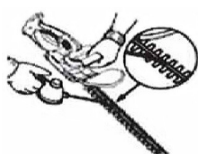

### Nettoyage du taille-haies

- Arrêtez le moteur et retirez le bloc-pile.
- Glissez le fourreau de lame.
- Nettoyer la saleté et les débris du corps du taille-haies à l'aide d'un chiffon humide et d'un détergent doux.

**⚠ AVIS:** Ne pas utiliser de détergents puissants sur le boîtier en plastique ou la poignée. Ces pièces peuvent être endommagées par certaines huiles aromatiques telles que les huiles de pin et de citron et les solvants tels que le kérosène.

- L'humidité peut créer un risque de choc électrique. Essuyer toute humidité sur l'outil avec un chiffon doux sec.
- Utiliser une petite brosse ou la sortie d'air d'un petit aspirateur pour chasser la saleté et les débris des aôies d'aération du boîtier du moteur.

### Remisage du taille-haies

- Retirer le bloc-pile et le ranger hors de la portée des enfants lors du remisage du taille-haie.
- Nettoyer soigneusement le taille-haies avant de le remettre. Ranger le taille-haies dans un endroit sec, bien aéré et inaccessible aux enfants. Le tenir à l'écart de produits corrosifs, tels que les produits chimiques de jardinage et le sel de dégivrage.
- Toujours placer le fourreau de lame lors du transport ou du remisage.

### Lubrification du carter d'engrenages

Le carter d'engrenages doit être lubrifié après chaque 25 heures d'utilisation afin de maximiser la performance de ce produit. Lorsque l'expérience d'entretien est insuffisante pour effectuer l'entretien recommandé, apporter l'appareil à un centre de réparations autorisé pour en faire l'entretien.

- Éliminer tous fragments de débris de la tête motrice.
- Retirer le capuchon du réservoir de graisse en le tournant vers la gauche.
- Vérifier le niveau de graisse du réservoir. La graisse doit remplir le carter d'engrenages et être visible depuis le fond du trou du capuchon du réservoir de graisse.
- Si nécessaire, ajouter de la graisse en utilisant un pistolet graisseur manuel ou presser le tube jusqu'à ce que la graisse atteigne le fond du trou du capuchon du réservoir. **NE PAS REMPLIR EXCESSIVEMENT.**
- Réinstaller le capuchon du réservoir de graisse et serrer fermement.

## DÉPANNAGE

Problème	Cause possible	Solution possible
- L'appareil ne fonctionne pas	<ul style="list-style-type: none"> <li>- La batterie ne fait pas contact</li> <li>- Le déverrouillage n'est pas activé à fond</li> <li>- La batterie n'est pas correctement installée</li> <li>- La batterie n'est pas chargée</li> </ul>	<ul style="list-style-type: none"> <li>- Vérifier que la batterie est insérée à fond</li> <li>- Vérifier que le déverrouillage est à fond vers l'avant avant d'activer le contacteur</li> <li>- Vérifier l'installation de la batterie</li> <li>- Vérifier les impératifs de charge de la batterie</li> </ul>
- Fonctionnement lent, lames bruyantes ou chaudes	<ul style="list-style-type: none"> <li>- Lames sèches ou corrodées</li> <li>- Lames ou support de lames tordus</li> <li>- Dents tordues ou endommagées</li> <li>- Vis de dents desserrées</li> </ul>	<ul style="list-style-type: none"> <li>- Graisser les lames</li> <li>- Redresser la lame ou le support de lames</li> <li>- Redresser les dents</li> <li>- Serrer les vis des dents</li> </ul>
- La batterie ne se charge pas	<ul style="list-style-type: none"> <li>- La batterie n'est pas insérée dans le chargeur</li> <li>- La Chargeur n'est pas branché</li> <li>- La température de l'air ambiant est trop élevée ou trop basse</li> </ul>	<ul style="list-style-type: none"> <li>- Insérer la batterie dans le chargeur jusqu'à ce que le voyant rouge s'allume</li> <li>- Brancer le chargeur dans une prise opérationnelle</li> <li>- Vérifier le courant à la prise en branchant une lampe ou un autre appareil</li> <li>- Vérifier si la prise est connectée à un interrupteur d'éclairage qui coupe l'alimentation quand vous éteignez la lumière</li> <li>- Placer le chargeur et l'outil à une température à ambiante supérieure à 0 °C (32 °F) ou inférieure à 37,8 °C (100 °F)</li> </ul>

### APPELEZ-NOUS D'ABORD!!

Appelez-nous d'abord pour toute question concernant le fonctionnement ou la maintenance de votre tronçonneuse au 1.800.313.5111 entre 8h00 et 17h00, heure normale de l'Est, ou envoyez des courriels à [earthwise@reelin.com](mailto:earthwise@reelin.com).





# MANUEL DE L'UTILISATEUR

## TAILLE-HAIE SANS FIL 40 VOLTS BATTERIE AU LITHIUM

### GARANTIE

#### GARANTIE LIMITÉE POUR LES MODÈLES ÉLECTRIQUES SANS FIL

Ce produit est fabriqué pour The Great States Corporation/American Lawn Mower Company, Shelbyville, IN, qui garantit au propriétaire original de ce produit que chaque nouveau produit et pièce de service est exempt de défaut dans le matériau et la main-d'œuvre et accepte de réparer ou remplacer selon la présente garantie tout produit ou pièce défectueuse pour deux (2) ans de la date originale d'achat sauf pour les conditions et circonstances indiquées ci-dessous.

#### CETTE GARANTIE N'EST PAS TRANSFÉRABLE ET NE COUVRE PAS :

Les produits vendus endommagés ou incomplets, vendus « tels quels », vendus remis en état ou utilisés comme équipements de location.

La livraison, l'installation et les réglages normaux expliqués dans le manuel de l'utilisateur.

Les dommages ou responsabilités provoqués par le transport, une mauvaise manipulation, une mauvaise installation, une tension ou un câblage incorrect, une mauvaise maintenance, une modification incorrecte ou l'utilisation d'accessoires ou d'outils non spécifiquement recommandés.

Les réparations nécessaires à cause d'un mauvais usage ou d'une négligence de l'opérateur, ou du manquement à l'installation, l'utilisation, la maintenance ou le stockage du produit conformément aux instructions figurant dans le manuel de l'utilisateur.

Cette garantie n'est pas transférable et s'applique seulement au produit vendu directement d'un fournisseur autorisé. Cette garantie ne s'applique pas à tout produit, neuf ou usagé, acheté par le biais de canaux tiers non-autorisés.

Les dommages causés par le froid, la chaleur, la pluie, une humidité excessive, des environnements et matériaux corrosifs ou d'autres contaminants.

Les éléments consommables qui s'usent lors d'une utilisation normale.

Les défauts esthétiques qui n'interfèrent pas avec la fonctionnalité de l'outil.

Les frais de livraison du produit au vendeur ou les frais de retourner le produit ou les pièces de rechange au propriétaire ne sont pas couverts par la garantie.

Les frais de transport du client au vendeur.

Les frais de réparation et de transport des produits ou pièces qui se sont avérés ne pas être défectueux.

TOUT DOMMAGE, PERTE OU FRAIS CONSÉCUTIF, INDIRECT OU CONSÉQUENT QUI POURRAIT RÉSULTER D'UN DÉFAUT, D'UNE DÉFAILLANCE OU D'UN MAUVAIS FONCTIONNEMENT DU PRODUIT. Certains États ne permettent pas l'exclusion ou la limitation de la durée d'une garantie implicite, les restrictions ci-dessus peuvent donc ne pas s'appliquer.

UNE UTILISATION NON RÉSIDENIELLE OU UNE UTILISATION COMMERCIALE ANNULE TOUTES LES GARANTIES.



The Great States Corporation  
American Lawn Mower Company  
830 Webster Street  
Shelbyville, IN 46176 États-Unis  
Téléphone 1-800-313-5111  
www.earthwisetools.com

Dans le cadre d'un engagement permanent d'amélioration de la qualité, le fabricant se réserve le droit de modifier des pièces ou la conception de ce produit.