

Panasonic®

Operating Instructions 使用说明书 Manuel d'utilisation

Hot Water Dispenser
电子保温热水瓶
Distributeur d'eau chaude

Household use only
家庭用

Usage domestique uniquement

Model No./ 型号/
N° de modèle
NC-EG4000
NC-EG3000
NC-EG2200

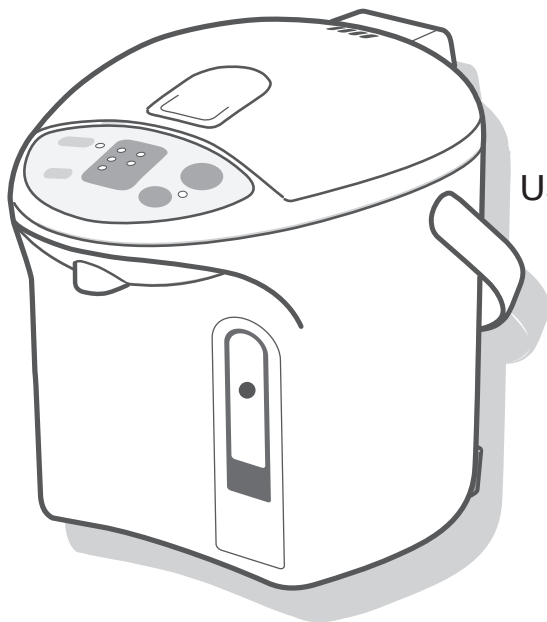

Thank you for purchasing the hot water dispenser, NC-EG4000 / NC-EG3000 / NC-EG2200. Before using this product, please read these instructions completely. Pay particular attention to the "Important Safeguards" on pages 4 and 5. Save this manual for future use. This product is intended for household use only.

承蒙您购买NC-EG4000 / NC-EG3000 / NC-EG2200型号的电子保温热水瓶，衷心感谢。使用本产品之前请通读使用说明书。请特别注意第6页和第7页的“重要的安全措施”。妥善保管本说明书，以供将来使用。本产品只限家庭使用。

Merci d'avoir arrêté votre choix sur un distributeur d'eau chaude, NC-EG4000 / NC-EG3000 / NC-EG2200.

Lire l'intégralité de ces instructions avant d'utiliser ce produit. Accorder une attention particulière aux « Précautions Importantes » en pages 8 et 9. Conserver ce manuel pour une utilisation ultérieure. Pour usage domestique seulement.

6

Table of Contents

IMPORTANT SAFEGUARDS	4-5
Main Features.....	10
Safety Precautions	11-13
Part Names and Handling Instructions	14-15
How to Use	16-17
Convenient use methods.....	18-19
Daily Maintenance	20-21
Troubleshooting.....	22
Replacement of Parts.....	23
Specifications	23

目录

重要的安全措施	6-7
主要特点	24
安全注意事项	25-27
各分部名称和操作方法	28-29
使用方法	30-31
方便的使用方法	32-33
日常保养方法	34-35
故障排除	36
更换易耗品	37
规格	37

Sommaire

PRÉCAUTIONS IMPORTANTES	8-9
Caractéristiques principales	38
Consignes de sécurité	39-41
Nomenclature et instructions de manipulation	42-43
Utilisation	44-45
Fonctions pratiques	46-47
Entretien quotidien	48-49
Guide de dépannage	50
Remplacement des pièces	51
Spécifications	51

IMPORTANT SAFEGUARDS

When using electrical appliances, basic safety precautions should always be followed, including the following:

- 1. Read all instructions.**
- 2. Do not touch hot surfaces, especially the steam vent. Use handles or knobs.**
- 3. To protect against fire, electric shock and personal injury, do not immerse cord, plugs, or main unit in water or other liquid.**
Do not splash water or other liquid over them.
 - Do not pour water directly from the tap.
 - Do not put the unit in a sink or allow it to get wet.
 - Do not turn the unit upside down when the bottom is wet.
- 4. Close supervision is necessary when any appliance is used by or near children.**
 - Do not allow children and persons unfamiliar with the appliance to use it.
 - Do not leave the unit within the reach of infants.
 - You must pay special attention to prevent infants from putting the body plug into their mouths.
- 5. Unplug from outlet when not in use and before cleaning. Allow to cool before putting on or taking off parts, and before cleaning the appliance.**
 - When unplugging, pull by the power plug - not the cord.
- 6. Do not operate any appliance with a damaged cord or plug or after the appliance malfunctions, or has been damaged in any manner. Return appliance to the nearest authorized service center for examination, repair or adjustment.**
 - Never disassemble, repair, or modify the unit.
 - If the supply cord becomes damaged, the cord must be replaced. Refer servicing to an authorized service center, as described in the warranty.
- 7. The use of accessory attachments not recommended by the appliance manufacturer may result in fire, electric shock or personal injury.**
- 8. Do not use outdoors.**
- 9. Do not let cord hang over edge of table or counter, or touch hot surfaces.**
- 10. Do not place on or near a hot gas or electric burner, or in a heated oven.**
Do not place on unstable surfaces or surfaces that can be affected by heat, or near walls or furniture.
- 11. Extreme caution must be used when moving an appliance containing hot liquids.**
 - When carrying the unit, do not touch the lid opening lever.
- 12. Always attach plug to appliance first, then plug cord into the wall outlet.**
 - Make sure the power plug is correctly inserted in to the wall outlet when in use.
 - Do not connect or disconnect the power plug or the body plug with wet hands.
- 13. Use a single outlet that matches the power rating of the unit.**
- 14. To prevent electric shock and/or fire, dust off power plug or body plug regularly. Water-laden dust settled on the cable or plug may cause insufficient insulation.**
 - Remove the plugs and clean them with a dry cloth.

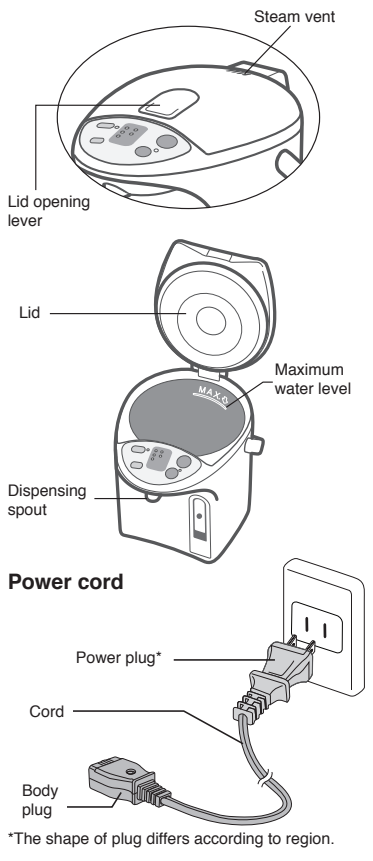

15. Do not allow small metal parts near the body plug.
16. Only use the power cord designed specifically for the unit. Do not use a different cord and do not use this cord with any other device.
17. Do not let the unit fall over.
Do not lift, tilt, or shake the unit or carry it by the lid.
 - Even when the dispense key is locked, hot water may leak through the dispensing spout and the steam vent, causing burns, if the unit falls over or is tilted.
18. Do not use this appliance without lid properly closed. Close the lid securely, and not by force.
19. Do not throw away the remaining hot water while the lid is attached.
20. When opening the lid, keep hands away from the steam.
21. Scalding may occur if the lid is removed during heating cycles.
Do not open the lid or dispense hot water while boiling.
22. Do not pour in water above the maximum water level.
23. Do not block the steam vent.
24. Do not rotate the unit while dispensing hot water.
25. Do not use appliance for other than intended use.
 - Do not use to store ice. Condensation will occur, creating a potential source of electric shock and malfunction.
 - Do not heat tea bags, tea leaves, milk, alcohol or anything other than water which may cause it to spurt out hot liquid or steam and cause burns. The water tube may also get clogged, the inner container may burn or corrode, and the fluororesin insulating coating may peel off.
26. This appliance is designed for indoor household use only.

SAVE THESE INSTRUCTIONS

Warning:

- A. A short power-supply cord is provided to reduce the risk of entanglement or tripping over a longer cord.
- B. The use of extension cords is not recommended.
- C. This appliance has a polarized plug (one blade is wider than the other). To reduce the risk of electric shock, this plug is intended to fit into a polarized outlet only one way. If the plug does not fit fully into the outlet, reverse the plug. If it still does not fit, contact a qualified electrician. Do not attempt to modify the plug in any way.

重要的安全措施

使用电器产品时，请务必遵守基本的安全预防措施，其中包括：

1. 阅读所有的说明。
2. 请勿触摸热表面，尤其是蒸气口。请使用提手或按钮。
3. 为防止火灾、触电或人员伤害，请勿将电线、插头或主机浸入水中或其它液体中。勿在其上溅水或其它液体。
 - 勿直接用水龙头灌水。
 - 勿将本体放入水槽内，以免使其变湿。
 - 当底部变湿时，请勿将本体倒置。
4. 当由儿童或靠近儿童使用时，须进行严密监护。
 - 勿让儿童或不习惯的人员操作。
 - 勿将本体置于幼儿可触及的范围之内。
 - 注意不要让幼儿将主机插头放入口中。
5. 当不用或在清洁之前，应从插座上拔掉电源插头。在安装或拆卸部件，以及清洁本体之前，应进行充分冷却。
 - 拔出电源插头时，务必握住电源插头部分，不要牵拉软线。
6. 勿用损坏的软线和插头、在出现故障或有任何损坏后进行操作。请将电器送到最近的专门维修中心进行检查、修理或调整。
 - 绝对勿拆卸、修理或改造本体。
 - 如果电源线损坏，请务必予以更换。仅可由授权的服务中心进行维修。（如保修单所述）
7. 使用电器制造商未推荐的附件，可能会导致火灾、触电或人员伤害。
8. 勿在室外使用。
9. 勿让电源软线挂在桌子或柜子边缘，或接触热表面。
10. 勿置于或靠近热气体、电火炉或热烤箱。

勿放置在不稳定的地方、受热而被影响的表面，以及靠近墙壁或家具。
11. 当移动装有热水的本体时，要特别小心。
 - 搬动本体时，勿触摸开盖按钮。
12. 一定要先将插头连在本体上，然后将电源插头插入墙壁插座。
 - 使用时，应确认电源插头是否已正确地插入墙壁插座。
 - 勿用湿手连接或断开电源插头或主机插头。
13. 应使用与本体额定功率相配的单插座。
14. 防止漏电和/或起火，对电源插头或插体进行定期除尘。落在电线或插头上的含水灰尘可能会导致绝缘失效。
 - 拔下插头，用干布擦拭。

本体

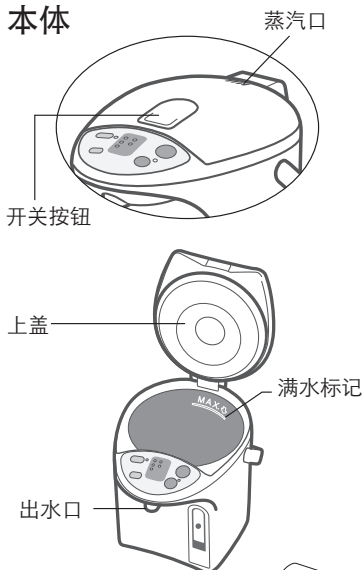

电源线

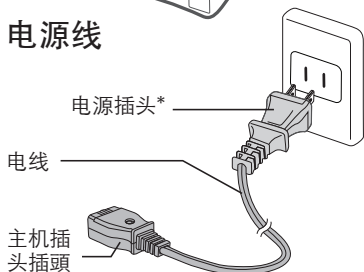

* 插头形状根据地区不同而不同。

15. 请勿在主机插头旁放置金属小物品。
16. 只能使用专门为本热水瓶设计的电源软线。勿使用不同的软线和其它装置所附带的软线。
17. 勿让本体翻倒。
勿提着上盖、倾斜及摇晃本体或搬动本体。
 - 即使已锁住出水按钮，热水瓶若倾斜，热水也会从出水口和蒸气口流出，导致烫伤。
18. 盖子未正确关闭时，请勿使用本装置。请将盖子关紧，但勿过分用力。
19. 勿在装有上盖的情况下，倒掉剩余的热水。
20. 当上盖打开时，双手应避免蒸气。
21. 若在加热过程中打开盖子，则可能导致烫伤。
勿在煮沸时打开盖子或倒出热水。
22. 倒入水时，切勿超过满水标记。
23. 勿堵塞蒸气口。
24. 勿在水中，旋转本体。
25. 勿将本体用于预定使用的其它目的。
 - 勿用于储存冰块。否则，将发生冷凝，从而造成潜在的触电和故障隐患。
 - 若用来煮沸茶袋、茶叶、牛奶、酒或水以外的东西，则会喷出热液体或蒸汽，可导致烫伤。此外，还会导致出水管堵塞、内瓶烧焦或腐蚀及氟素树脂绝缘涂层脱落。
26. 本装置仅限室内家居使用。

请保管好说明书

警告：

- A. 提供了短电源线，以减少被缠绕或被长电源线绊倒的危险。
- B. 不建议使用延长线。
- C. 本电器装有极性插头（一个插片宽于另一个）。为减少触电危险，本插头只能以一个方向插入极性插座。如果插头无法完全插入插座，将插头翻转过来。若依然无法插入，请联系有资质的电工。切勿以任何方式改装插头。

PRÉCAUTIONS IMPORTANTES

En utilisant des appareils électroménagers, il convient d'observer toujours les mesures de sécurité de base, y compris les suivantes:

1. Lire attentivement toutes les instructions.
2. Ne pas toucher aux surfaces chaudes, en particulier à l'évent de vapeur.
Utiliser les poignées ou boutons prévus.
3. Pour éviter tout incendie, choc électrique et blessure, ne pas immerger le cordon, les fiches ou l'appareil dans l'eau ou tout autre liquide.
Ne pas les éclabousser d'eau ou de tout autre liquide.
 - Ne pas remplir l'appareil directement à partir du robinet.
 - Ne pas mettre l'appareil dans un évier et le mouiller.
 - Ne pas retourner l'appareil sens dessus dessous quand le fond est mouillé.
4. Il convient d'exercer une surveillance étroite lorsque l'appareil est utilisé par des enfants ou à leur proximité.
 - Interdire aux enfants et aux personnes non familiarisés avec l'appareil de l'utiliser.
 - Et ne pas laisser l'appareil à portée des enfants en bas âge.
 - Faire particulièrement attention à ce que les enfants ne portent pas les fiches à la bouche.
5. Débrancher l'appareil de la prise s'il ne sert pas et avant son nettoyage. Laisser refroidir avant d'assembler ou de désassembler les pièces et avant de nettoyer l'appareil.
 - Pour débrancher l'appareil, tirer sur la fiche d'alimentation et non pas sur le cordon.
6. Ne pas utiliser un appareil dont la fiche ou le cordon est abîmé ou s'il présente une anomalie de fonctionnement ou a été endommagé d'une manière quelconque. Retourner l'appareil au centre d'entretien autorisé le plus proche en vue de la vérification, de la réparation ou du réglage.
 - Ne jamais désassembler, réparer ou modifier l'appareil.
 - Si le cordon d'alimentation est endommagé, il doit être remplacé. Contacter un centre de service après-vente agréé uniquement. (comme indiqué dans la garantie).
7. L'emploi d'accessoires non recommandés par le fabricant de l'appareil risque d'entraîner un incendie, un choc électrique ou des blessures.
8. Ne pas utiliser à l'extérieur.
9. Ne pas laisser pendre le cordon au bord de la table ou du comptoir ni entrer en contact avec les surfaces chaudes.
10. Ne pas placer au-dessus ou près d'une cuisinière électrique ou à gaz en cours d'utilisation ni dans un four chaud. Ne pas placer sur des surfaces instables ou des surfaces sensibles à la chaleur ou près des murs ou meubles.
11. Il convient de faire particulièrement attention en déplaçant un appareil contenant des liquides chauds.
 - En transportant l'appareil, ne pas toucher au levier d'ouverture du couvercle.
12. Brancher toujours la fiche à l'appareil en premier lieu, puis brancher le cordon dans la prise murale.
 - S'assurer que la fiche d'alimentation est bien branchée dans la prise murale durant l'utilisation.
 - Ne pas brancher ou débrancher la fiche d'alimentation ou la fiche de l'appareil avec les mains mouillées.
13. Employer une simple prise compatible avec les caractéristiques nominales de l'appareil.
14. Pour éviter un choc électrique et/ou un incendie, dépoussiérer régulièrement la fiche d'alimentation ou le corps de la fiche. Une accumulation de poussière sur le câble ou la fiche pourrait être à l'origine d'une isolation insuffisante.
 - Enlever les fiches et les nettoyer avec un chiffon sec.

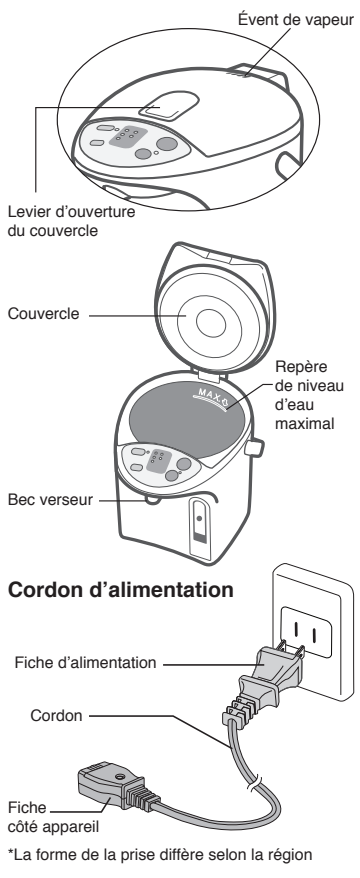

15. **Ne pas laisser des petites pièces métalliques à proximité de la fiche de l'appareil.**
16. **N'utiliser que le cordon d'alimentation conçu spécialement pour l'appareil. Ne pas utiliser un cordon différent et ne pas utiliser ce cordon pour tout autre dispositif.**
17. **Ne pas laisser l'appareil tomber. Ne pas lever, incliner ou secouer l'appareil ni le transporter par le couvercle.**
 - Même quand le bouton verseur est verrouillé, l'eau chaude peut jaillir par le bec verseur et l'évent de vapeur en causant des brûlures si l'appareil est renversé ou incliné.
18. **Ne pas utiliser cet appareil si le couvercle n'est pas correctement fermé. Fermer bien le couvercle, sans forcer.**
19. **Ne pas jeter l'eau chaude restante quand le couvercle est en place.**
20. **En ouvrant le couvercle, éloigner les mains de l'évent de vapeur.**
21. **Retirer le couvercle pendant les cycles de chauffe pourrait provoquer des brûlures. Ne pas ouvrir le couvercle ou verser de l'eau chaude au cours de l'ébullition.**
22. **Ne pas remplir l'eau au-dessus du niveau d'eau maximum.**
23. **Ne pas obturer l'évent de vapeur.**
24. **Ne pas faire pivoter l'appareil tout en versant l'eau chaude.**
25. **Ne pas utiliser l'appareil pour tout usage non prévu.**
 - Ne pas l'utiliser pour conserver la glace. Sinon une condensation peut se produire en créant des risques de chocs électriques et de panne.
 - Ne pas chauffer des sachets de thé, des feuilles de thé, du lait, de l'alcool ou tout autre chose que de l'eau, de l'eau chaude ou de la vapeur pourrait s'échapper et causer des brûlures. Le tube d'eau risque aussi d'être colmaté, le récipient interne peut se calciner ou se corroder, et le revêtement isolant à base de fluororésine peut se détacher.
26. **Cet appareil est conçu pour un usage domestique à l'intérieur uniquement.**

CONSERVER CE MANUEL

Nota:

- A. Un cordon d'alimentation court est fourni pour éviter le risque d'enchevêtrement ou de trébuchement avec un cordon plus long.
- B. Il est déconseillé d'utiliser des rallonges.
- C. Cet appareil est doté d'une fiche polarisée (une broche est plus large que l'autre). Pour réduire le risque de choc électrique, cette fiche s'adapte dans une prise polarisée d'une seule manière. Si la fiche ne rentre pas entièrement dans la prise, il suffit de l'inverser. Si elle ne s'adapte toujours pas, contacter un électricien qualifié. Ne jamais tenter de modifier la fiche d'une quelconque manière.

Main Features

Easy to Clean

- **Charcoal coated non-stick inner container**
The inner container is fluoridated with flourey charcoal, which is easy to clean and maintain.

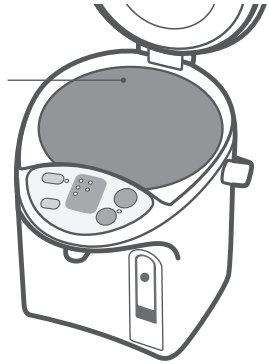

Convenient

- **Electric dispense**
(See "Dispensing" on P.16-17)
- **Slow Drip made for making drip coffee (P.18-19)**

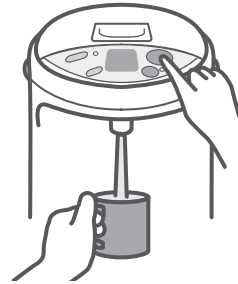

Economy use

- **6h Timer**
(See "Setting the 6h timer" on P.18-19)
- **4 Keep-warm temperature selections**
208 / 190 / 180 / 160°F keep-warm temperature can be selected.
(See "Keep-warm Function" on P.18-19)

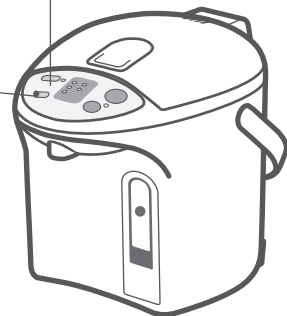

Safety Precautions

Please take these precautions strictly

To reduce the risk of personal injury, electric shock or fire, please observe the following:

- The signals indicate harm and damage when the product is used incorrectly.



WARNING

Indicates potential hazard that could result in serious injury or death.



CAUTION

Indicates potential hazard that could result in minor injury or property damage.

- The symbols indicate specified items that must be followed.



This symbol indicates an action that must be avoided.



This symbol indicates an action that must be carried out.



WARNING

To Prevent Burns



- **Do not let the unit fall over. Do not lift, tilt or shake the unit or carry it by the lid.**
Even when the "Dispense" key is locked, hot water may leak through the dispensing spout and the steam vent, causing burns, if the unit falls over or is tilted.
- **Do not close the lid by force.**
Hot water can spill causing burns.
- **Do not pour in water above the maximum water level indication line.**
If the appliance is overfilled, boiling water may be ejected. Hot water can spill causing burns.
- **Do not boil anything other than water.**
Do not heat tea bags, tea leaves, milk, alcohol or anything other than water which may cause it to spurt out hot liquid or steam and cause burns.
The water tube may also get clogged, the inner container may burn or corrode, and the fluororesin insulating coating may peel off.
- **Do not block the steam vent.**
Hot water can overflow causing burns.
- **Do not throw away the remaining hot water while the lid is attached.**
If the lid comes off, hot water may splash causing burns.
- **Do not touch the steam vent.**
This may cause burns. Take special care to prevent infants from touching the steam vent.

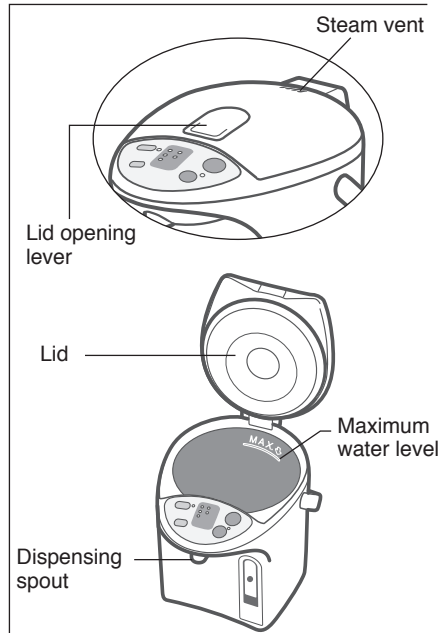

- **This product is not intended for use by children, unless they have been given supervision or instructions concerning the use of this product by a person responsible for their safety.**
- **Close the lid securely.**
If the unit topples, hot water may spill out causing burns.

Safety Precautions

Please take these precautions strictly



WARNING

Power Cord



- **Never do anything that might cause damage to the cord, power plug or body plug.**

Do not damage them, modify them, place hot objects near to them, bend them, twist them, stretch them, place heavy objects on them, or bundle them together.

If the unit is used when damaged, electrical short circuit or fire may cause.

- If the supply cord becomes damaged, the cord must be replaced. Refer servicing to an authorized service center, as described in the warranty.
- **Do not connect or disconnect the power plug or the body plug with wet hands.**
This may cause electric shock.

- **Do not allow infants access to the body plug.**

You must pay special attention to prevent infants from putting the body plug into their mouths. This may cause electric shock or injury.

- **Do not allow small metal parts near the body plug.**

This may cause electric shock, electrical short circuit or fire.



- **Make sure the power plug is fully inserted into the wall outlet.**

If the plug is inserted improperly it may cause electric shock or generate heat causing fire.

- Do not use a damaged plug or a connection in a loose outlet.
- **To prevent electric shock and/or fire, dust off power plug or body plug regularly.**
Water-laden dust settled on the cable or plug may cause insufficient insulation.
 - Remove the plugs and clean them with a dry cloth.
- **Use a single outlet that matches the power rating of the unit.**
Plugging multiple appliance into one outlet may generate heat and cause fire.

Power cord

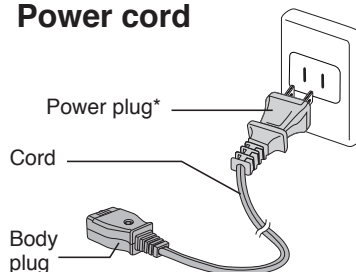

* The shape of plug differs according to region.

During use



- **Do not immerse the unit, connector of power plug and body plug in water or splash water over them.**

- Do not supply water directly from the tap or place the unit in a sink where the bottom may get wet.

- Do not turn the unit upside down when the bottom is wet.

This may cause a short circuit and electric shock, due to water enters the electrical parts in the main unit.

- **Never disassemble, repair or modify the unit.**

Any attempt to do so may cause the unit to operate abnormally and may cause fire or injury.

- Refer servicing to an authorized service center, as described in the warranty.
- **Do not use to store ice.**

Condensation will occur, creating a potential source of electric shock and malfunction.



CAUTION

To Prevent Burns



- **Do not place the unit on unstable surfaces.**
The appliance may topple over causing burns.
- **Do not open the lid or dispense hot water while boiling.**
Splashing hot water or steam may cause burns.
- **Do not rotate the unit while dispensing hot water.**
Splashing hot water may cause burns.
- **Do not touch the hot parts of the unit during use or shortly after use.**
This may cause burns.



- **When opening or closing the lid, keep hands away from the steam.**
Steam can cause burns.
- **When carrying the unit, do not touch the lid opening lever.**
The lid may open causing burns and other injury.
- **Wait until the unit is cooled down before maintenance.**
A hot appliance may cause burns.
 - When disposing hot water, be careful not to get burned.

Power Cord



- **Do not use a different power cord and do not use this power cord with any other device.**
(Do not use a power cord other than the one designed specifically for the unit.)
It may cause malfunction or fire.



- **When the unit is not in use, unplug the power plug from the wall outlet.**
Deteriorating insulation may cause electric shock and/or fire.
- **When unplugging the unit, pull by the power plug - not the cord.**
Electric shock and short circuit may cause fire.

During use



- **Do not use the unit on surfaces that can be affected by heat for a long time.**
The unit may get discolored or break up.
- **Do not place near walls or furniture.**
Steam and heat could damage walls and furniture, causing a change in color and shape.



- **Replace gasket if it discolors whitish. (P.23)**
Otherwise it may cause hot water to spill out when it is leaned or knocked down accidentally.

Part Names and Handling Instructions

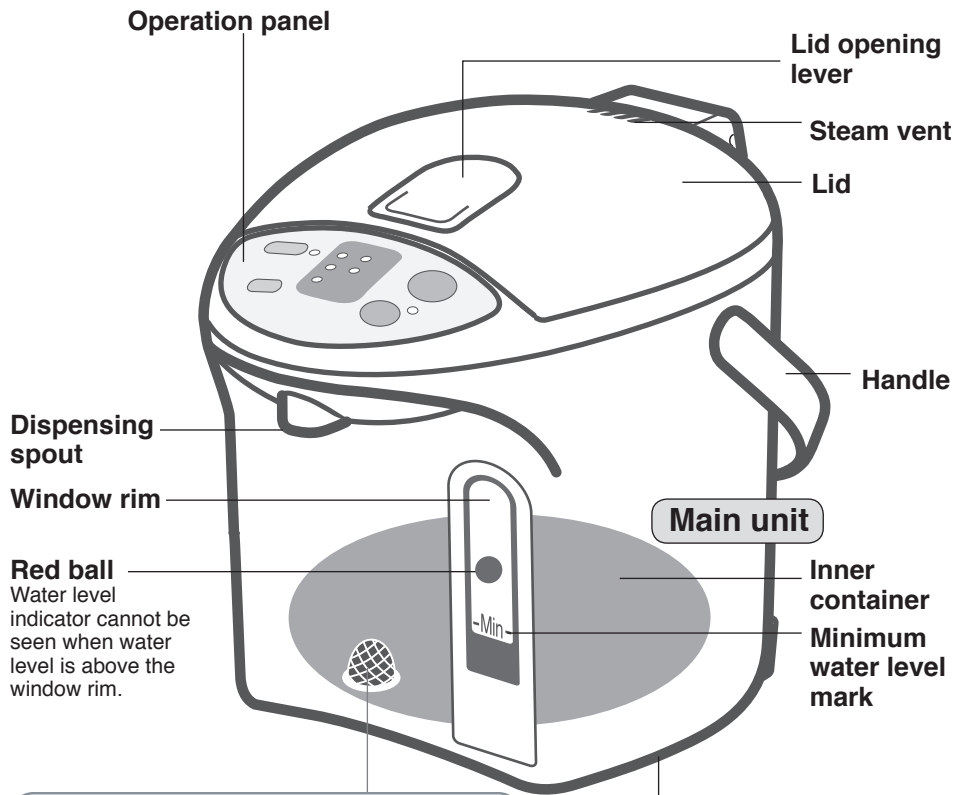

Mesh filter

(Replaceable part)
It may have been come off from the bottom of the inner container.
Push it completely into the correct position.
(See P.23)

APB97-480-0U

Rotating base (360 degrees)
When rotating the unit, do not allow the cord to wind around the main unit.

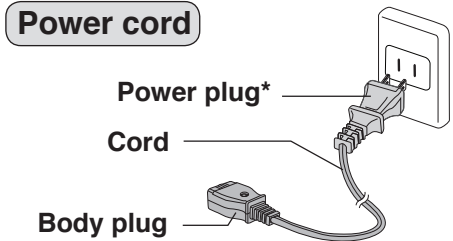

*The shape of plug differs according to region.

How to Remove the Lid

Press and lift the lid opening lever to open the lid.

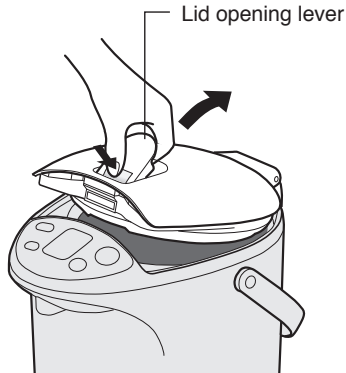

To close

Press down until hearing "click" sound.

Pull it up slantwise while pressing the lid release lever.

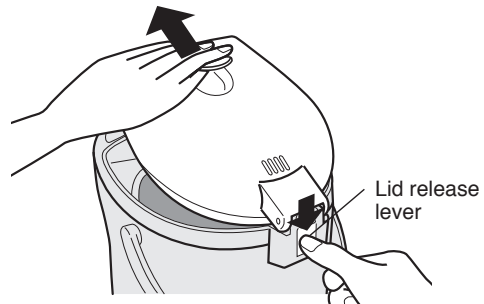

To attach

Insert the lid slantwise.

Overheating Protection

If an empty inner container is heated, the overheat safety function (which prevents an empty inner container from being overheated) will be activated. The power will be shut off automatically to prevent the problems that may occur due to overheating. This will be shown on the display as shown below.

Flashing alternately

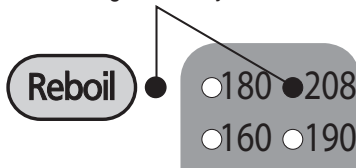

Causing

- Less than the minimum water level in the inner container was boiled.

How to cancel the display

Supply water into the container, and press **Reboil** key.

Notice

If an empty inner container is heated, an odor will be emitted and the container may be discolored.

How to Use

How to Use

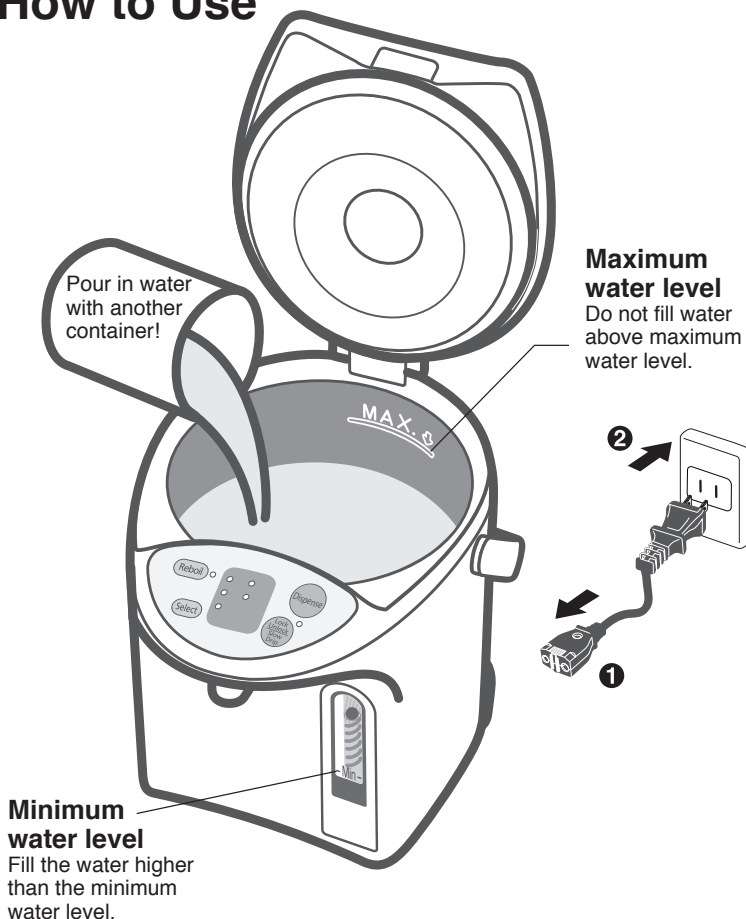

Boiling water

Dispensing
(Electric dispense)

Before you use this unit for the first time

- 1** Pour in water with another container to the maximum level.
- 2** Close the lid securely.
- 3** Boil the water until Reboil light goes out.
- 4** Dispense the hot water.
- 5** Unplug and remove the lid.
- 6** Pour out any remaining hot water slowly via the DRAIN mark.

How to reduce the chlorine in the water

Press **Reboil** key to make the indicator light flash. (Long Boil mode)

(Press one time while water is being boiled,)
(and press twice while water is being kept warm.)

Extends the boiling time by about 6 minutes to reduce the chlorine by about 80% in the water.

- Press **Reboil** key again to boil.

Pour in water with another container. Close the lid securely.
Securely plug the body plug horizontally into the body.
Plug into wall outlet. (P.16 ①→②)

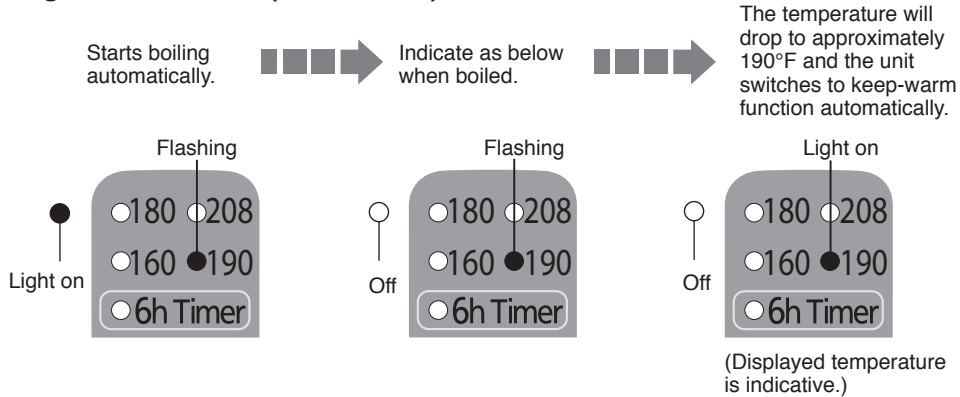

Time required to boil water

NC-EG4000: approx. 35 min / NC-EG3000: approx. 27 min / NC-EG2200: approx. 20 min
 (Amount of water: Maximum Water / Room temperature: 68°F (20°C))

Press key to release lock.
 The indicator light beside the key will light up.



Press key to dispense the hot water.

Press key twice for slow drip.
 The indicator light beside the key will flash. (See "slow drip" on P.18-19)



The key will automatically lock again 10 seconds after dispensing hot water.

When the unit is not in use

Unplug, and remove the lid. Pour out any remaining hot water slowly via the **DRAIN mark.**

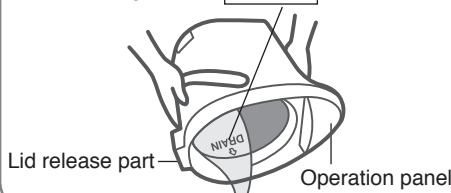

Cautions

- Do not pour out water too swiftly.
 (If water splashes over lid release part or operation panel, it may cause a malfunction.)
- Do not leave water in the inner container.
 (It may cause the container to corrode or smell.)

Convenient use methods

Convenient use methods

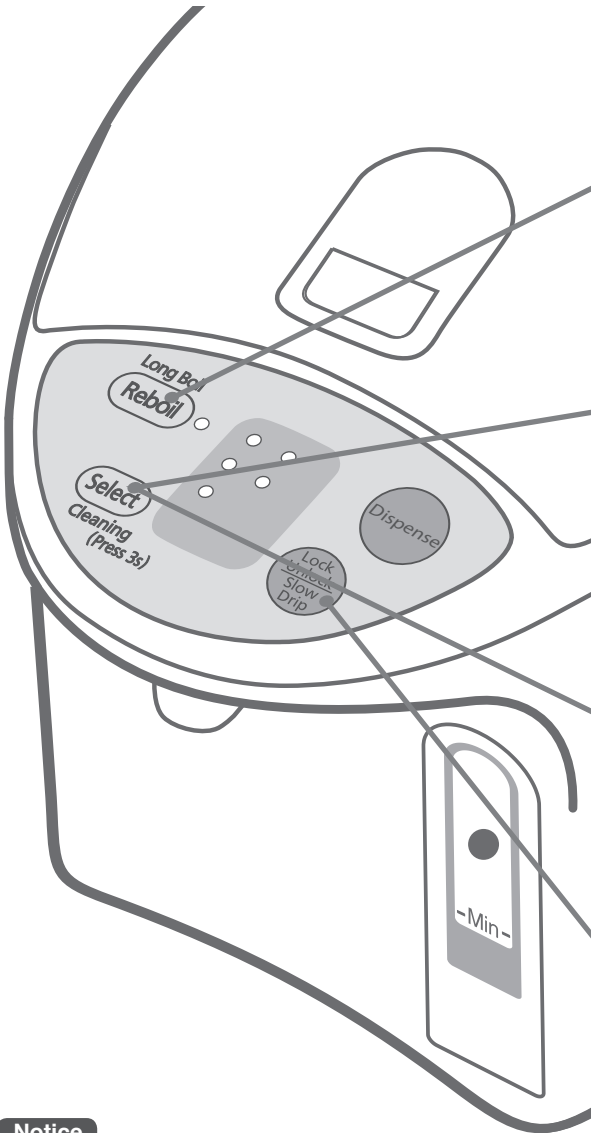

Reboil

- It is ideal to use boiling water for making coffee / tea / instant cup noodle etc.

Keep-warm function

- “180 keep-warm” is an ideal mode for making green tea.
- “160 keep-warm” is an ideal mode for making milk for a baby. Be sure to leave milk to cool down or mix it with cool boiled water before giving it to a baby.

- When the unit will not be used for a short time, such as when you go out for a day...

Setting the 6h timer

- While setting the timer, the electrification of heater stops.

Notice

- The keep-warm temperature or the timer can be set while the water is being boiled or being kept warm.
- After power is restored in the event of a power failure, the keep-warm temperature will be automatically set to “190”, even if the timer or the “208”, “180” or “160” keep-warm function was previously selected.

Slow Drip mode for making drip coffee

- Dispense water slowly.
- Right after boiling, it may be difficult to dispense or be dispensed unsteady.

Press **Reboil** ^{Light on} key to reboil water that is being kept warm.
 After a few minutes, water will be boiled.
 • The keep-warm temperature setting is left unchanged.

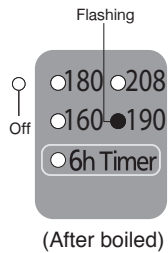

Time required for the reboil procedure
 From 208 keep-warm: approx. 2.5-4 min
 From 190 keep-warm: approx. 4-6.5 min
 From 180 keep-warm: approx. 6-12 min
 From 160 keep-warm: approx. 7-14 min
 (Amount of water: Maximum
 Room temperature: 68°F (20°C))

Press **Select** key.
 ○ 180 ○ 208
 ↓ ↓
 ○ 160 ● 190
 ↓
 ○ 6h Timer
 Each time the key is pressed, “●” mark will shift to the next choice and change the keep-warm temperature or set the timer.

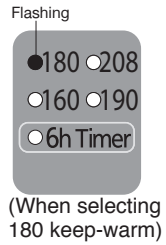

Time required to reach the settled keep-warm temperature
 190 → 208 keep-warm: approx. 2-4 min
 190 → 180 keep-warm: approx. 0.5-1 hour
 190 → 160 keep-warm: approx. 1.5-2.5 hours
 (Amount of water: Maximum
 Room temperature: 68°F (20°C)
 Previous keep-warm setting: 190°F)

After a short time, water will be kept warm at approximately 180°F.

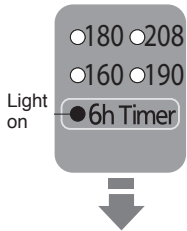

6 hours later, timer will turn off and water starts boiling
 When the water is brought up to boiling temperature, it will be kept warm at 190°F.

Press **Lock/Unlock/Slow Drip** ^{Flash} key twice, then press **Dispense** key to make drip coffee.

- Automatically locked in 30 seconds after dispensing is finished.
- To dispense hot water again, press **Dispense** key before time count up to 30 seconds.
- The **Dispense** key will automatically lock again in 10 seconds if **Dispense** key is not pressed.

Each time **Lock/Unlock/Slow Drip** is pressed, function will be switched as below.

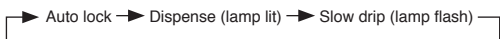

Daily Maintenance

(Before cleaning, be sure to disconnect the power plug from outlet, dispense water and cool down the unit.)

Main unit and lid

Clean with a damp, well-wrung cloth.

- Do not wet or soak the main unit in water.
(If water enters the main unit from the bottom or from the dispensing spout, it can also get into the electrical components in the main unit and may cause a malfunction.)
- Do not use detergents.
(They may leave an odor.)
- Do not use benzine or thinner.
(They may damage the surface.)

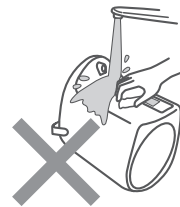

Inner container

Clean with a wet soft sponge.

- Do not use polishing powder, a scrub brush or a nylon brush.



(They may damage the fluororesin finish of the inner container.)

About "Scale"

While you are using this unit, minerals contained in the water (like calcium) can get stuck on the inner container or on the mesh filter. This is called "scale", and it is harmless.

- Milky-white gritty surface (caused by calcium)
- White or glittering floating material (crystals of minerals)
- Discoloration in the finish like dark brown, gray, or green areas (metallic ion made on the fluororesin covering)

These are not discoloration or corrosion of the inner container itself, nor are they flakes from the fluororesin covering.



Clean the inner container using citric acid. (See P.21)

Mesh filter

Clean the filter with a brush.

When filter is clogged, water does not flow smoothly.

* After cleaning the filter, be sure to reattach it to the inner container.

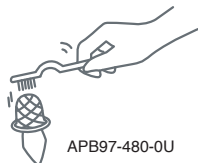

APB97-480-0U

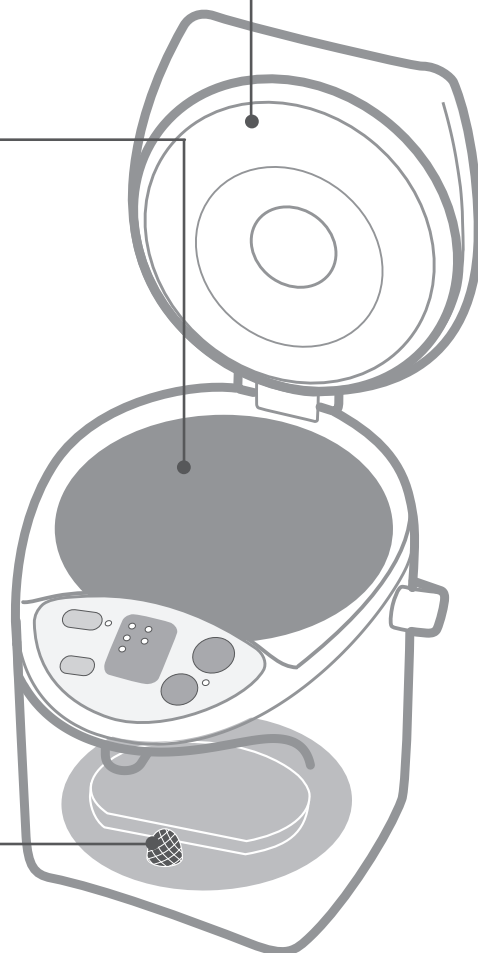

When storing the unit

- Dry it thoroughly.
- Put it into a plastic bag and seal the bag to keep insects from getting in.

How to clean the inner container using citric acid.

(Once every two or three months to clear scale.)

1 Make sure that the mesh filter is attached to the inner container.

2 Put citric acid in the inner container.

- Amount of citric acid to be used at one time:
80 g (two packages) or seven level tablespoons
- * In case that our citric acid is not available, place 1-2 sliced lemons wrapped with a thin cloth into the inner container instead. (The detergency of lemon is less effective than using the citric acid.)

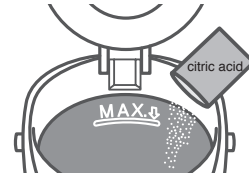

The citric acid is available from an authorized dealer (as described in the warranty).
(Model No: SAN-80N)

- * Follow the directions for cleaning printed on the citric acid package.
- * Since the citric acid used for cleaning is a food additive, it is harmless to humans.

3 Add water to the maximum water level mark, and mix the citric acid and water well. Close the lid.

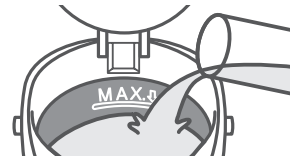

4 Connect the plug immediately after stirring and press **Select** key for more than 3 seconds.

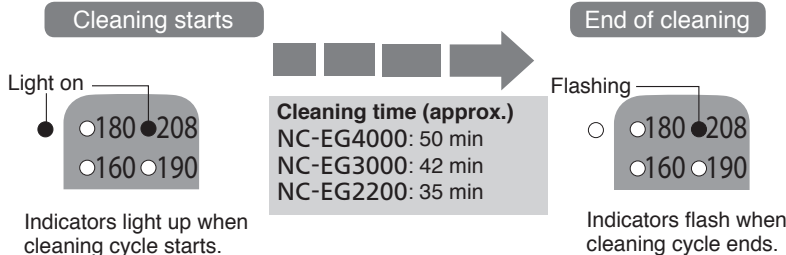

5 Dispense some water, then unplug, remove the lid and drain away the hot water via the 'DRAIN' mark.

6 Refill with water and boil it to remove the smell of the citric acid or lemons. Then throw the hot water away as same as step 5.

- To remove any discoloration from the area above the maximum water level, rub the inside lightly with a wet soft sponge.
- If the discoloration cannot be removed by rubbing, clean the inner container several times using citric acid or lemons.

Cautions

- Please use our citric acid to clean the inner container of this unit.
- Do not fill with water above maximum water level.
- Fill the inner container only with tap water (do not fill with hot water). Hot water may spout out causing burns.

Troubleshooting

Before calling a service supplier, please check the following possible causes.

Troubleshooting

If...	Possible cause	How to fix
White or glittering flakes floating in the hot water. Rough milky white substances are adhered to inner container.	<ul style="list-style-type: none"> The cause of this is "scale". (see P.20) It is not flakes of fluororesin. *Water with a large content of minerals in it such as mineral water or ionized water, is more likely to cause a scale or white layer in the hot water. 	<ul style="list-style-type: none"> Clean the inner container with a wet soft sponge. (See P.20) If the "scale" still remains, clean with citric acid. (See P.21)
Boiling sounds become louder.	<ul style="list-style-type: none"> When "scale" adheres, boiling sounds become louder. 	
Hot water has odors of chlorine.	<ul style="list-style-type: none"> Odors of chlorine remain depending on the amount of chlorine in tap water. 	<ul style="list-style-type: none"> Press Reboil key to reduce the chlorine. (See P.16)
Hot water has an unpleasant odor.	<ul style="list-style-type: none"> When the unit is new, resin used in the manufacturing process may give off a mild odor. This will disappear with use. If the unit is placed on surfaces such as a vinyl sheet, the odor may be carried over into the water. 	
Hot water comes out by itself.	<ul style="list-style-type: none"> Water has been added above maximum water level. 	<ul style="list-style-type: none"> Lower the water level.
Hot water does not flow out smoothly.	<ul style="list-style-type: none"> The mesh filter may be clogged with "scale". (See P.20) When scale accumulates in the inner container and remaining hot water is low, hot water does not flow out smoothly. Immediately after boiling, hot water may not flow out smoothly. 	<ul style="list-style-type: none"> Clean the filter with a brush. If the "scale" cannot be removed, replace the filter (See P.23)
The indicator lights flash alternately.	<ul style="list-style-type: none"> Overheating protection has been activated (See P.15) 	<ul style="list-style-type: none"> Add water and press Reboil key.
	<ul style="list-style-type: none"> The indicator lights may flash alternately by adding boiling water or the way the water is supplied. 	<ul style="list-style-type: none"> Press Reboil key.
	<ul style="list-style-type: none"> When the inner container is cleaned with citric acid, citric acid has built up on the bottom. 	<ul style="list-style-type: none"> Disconnect the plug, and stir the citric well to dispose.
Hot water does not dispense.	<ul style="list-style-type: none"> The automatic lock has been engaged. 	<ul style="list-style-type: none"> Press Lock/Unlock/Slow Drip key.
<ul style="list-style-type: none"> If the problem is not fixed after checking the above possible causes, or if you think something is strange, disconnect the body plug from the unit. Wait at least 10 seconds and then re-connect the plug. The semi-transparent inner part inside the lid may become yellowish. This does not affect operation of the unit. The rattling noise in the lid is made by small ball-shaped components which prevent water from flooding out if the unit topples over. If the room temperature is very high, the outside of the main unit may reach about 130°F (55°C). 		
The unit does not turn on.	<ul style="list-style-type: none"> You poured in water directly from a tap. 	<ul style="list-style-type: none"> It is broken if the electric components are immersed in water. Contact the store where you purchased the unit for repair.
	<ul style="list-style-type: none"> You put the unit on the sink. 	
	<ul style="list-style-type: none"> You turn the unit upside down with its bottom wet. 	
	<ul style="list-style-type: none"> You washed the unit in water. 	
"Reboil" and "180" indicator lights flash alternately.	<ul style="list-style-type: none"> This is malfunction of the sensor. Contact the stores where you purchased. 	

Replacement of Parts

Rubber gasket set

Replace gaskets if they crack, lose their pliability or, for any other reasons which allow steam to escape from between the container and the lid.

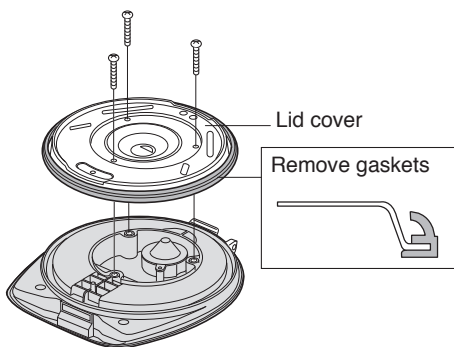

Remove lid, unscrew 3 tapping screws and remove the lid cover.

Exchange the gaskets and then place the lid cover back and secure with the tapping screws.

Mesh filter

Replace the filter, if foreign matter which clog the filter cannot be removed, even after you scrub with a cleaning brush, etc.

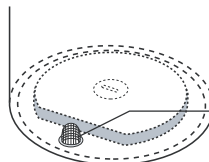

The filter can be removed by pulling firmly on it.

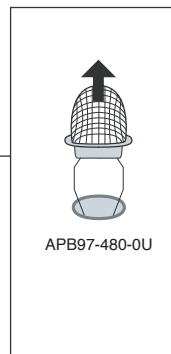

For replacement parts, please contact an authorized service center (as described in the warranty).

Part name	Part No.
Rubber gasket set	APH65-480
Mesh filter	APB97-480-0U

Specifications

Model No.		NC-EG4000	NC-EG3000	NC-EG2200
Power supply		120 V ~ 60 Hz		
Power consumption		700 W		
Average power consumption in keeping warm (approx.) (Amount of water: maximum) (Room temperature: 68°F (20°C))	at 208	49 Wh	45 Wh	40 Wh
	at 190	43 Wh	39 Wh	33 Wh
	at 180	35 Wh	31 Wh	27 Wh
	at 160	30 Wh	26 Wh	23 Wh
Dimensions (when the handle is tilted)	Height (approx.)	12.8 in (32.4 cm)	10.8 in (27.5 cm)	9.4 in (23.8 cm)
	Width (approx.)	8.5 in (21.7 cm)	8.5 in (21.7 cm)	8.5 in (21.7 cm)
	Depth (approx.)	11.3 in (28.7 cm)	11.3 in (28.7 cm)	11.3 in (28.7 cm)
Weight (including power cord) (approx.)		4.9 lb (2.2 kg)	4.4 lb (2.0 kg)	4.2 lb (1.9 kg)
Rated capacity (approx.)		4.2 qt (4.0 L)	3.2 qt (3.0 L)	2.3 qt (2.2 L)

* Under certain conditions, such as at very high altitudes and in intense cold, the unit may not function properly. Please avoid using the unit in such conditions.

* If the unit is not used during cold conditions, make sure to empty it of water. The water left in the inner container may freeze causing damage.

主要特点

易于清洁

- 木炭涂层不粘内胆
因内胆采用粉状备长碳与氟素混合加工，易于清洁和保养。

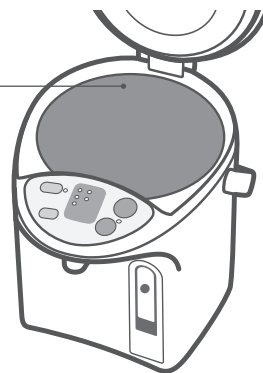

方便

- 电动出水
(参见第30-31页的“出水”)
- 慢漏模式制作滴漏咖啡
(参见第32-33页)

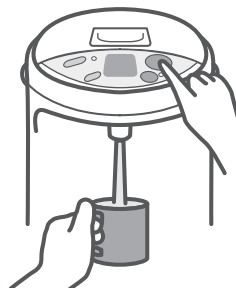

使用经济

- 6小时定时器
(参见第32-33页的“设定6小时定时器”)
- 4种保温温度选择
可以选择约208/190/180/160°F保温功能。
(参见第32-33页的“保温功能”)

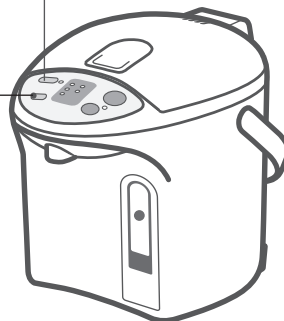

安全注意事项

务必遵守

为减少人员伤害、触电或火灾的危险，请遵循以下各条：

- 以下标志表示当不正确使用该产品时将出现伤害与损坏。



警告

这一标示栏表示“可能会导致死亡或重伤等”内容。



注意

这一标示栏表示“可能会导致伤害或仅发生财产损失”内容。

- 下面符号表示务必遵守的详细事项。



此符号表示必须避免的操作。



此符号表示必须进行的操作。



警告

为防止烫伤



- 请勿使本热水瓶翻倒。勿提起上盖、倾斜及摇晃本热水瓶或搬动本热水瓶。即使“Dispense（出水）键”被锁定，热水瓶若翻倒或倾斜，热水也会从出水口和蒸汽口流出，导致烫伤。

- 不要用力关闭上盖。否则，热水溢出，可导致烫伤。

- 倒入水时不要超过满水标记。如果该热水瓶加水过多，可能会喷出沸水。否则，热水溢出，可导致烫伤。

- 只能用来烧水。若用来煮沸茶袋、茶叶、牛奶、酒或其他水，则会起泡喷出，可导致烫伤。此外，还会导致出水管堵塞、内瓶烧焦或腐蚀及氟素树脂脱落。

- 不要用抹布等堵住蒸汽口。否则，热水溢出，可导致烫伤。

- 倒掉剩水时要卸下上盖。否则，若上盖脱落，热水溅出，可导致烫伤。

- 请勿用手触摸蒸汽口。否则，可导致烫伤。尤其是注意不要让婴幼儿触摸。



- 本产品并非适用于小孩，除非他们经负责其安全的专人监督或指示如何使用本产品。

- 确保关好上盖。否则，万一热水瓶翻倒时，热水流出，可导致烫伤。

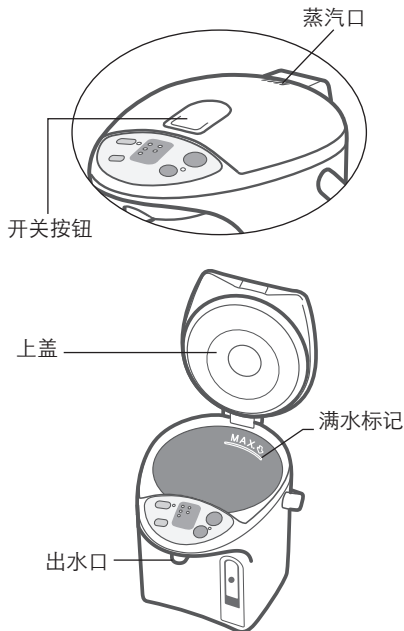

安全注意事项

安全注意事项

务必遵守



警告

电源线



- 不要损坏电源线、电源插头、主机插头。
如不得划伤、不得加工、不得靠近发热器具、不得强行弯曲、不得扭拧、不得牵拉、不得放置重物、不得打捆。
若使用损坏的电源线和插头，可导致短路或火灾。
- 如果电源线已损坏，必须予以更换。仅可由授权的服务中心进行维修（如保修单所述）。

- 不要用湿手连接或断开连接电源插头和主机插头。否则，可导致触电。

- 不要让婴幼儿触摸主机插头。
需特别注意不要让婴幼儿舔主机插头。否则，可导致触电和受伤。

- 请勿在主机插头旁放置金属小物品。否则，可导致触电、短路、或火灾。



- 确保已将电源插头完全插入墙上插座。
未完全插入时，可导致触电、发热而引起火灾。
- 请勿使用损坏的插头和松动的插座。

- 防止漏电和/或起火，对电源插头或插体进行定期除尘。
落在电线或插头上的含水灰尘可能会导致绝缘失效。
- 拔下插头，用干布擦拭。

- 单独使用符合额定电源的电源插座。
若与其他电器产品共用，可导致发热，从而发生火灾。

电源线

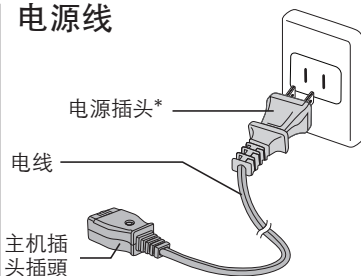

* 插头形状根据地区不同而不同。

操作



- 请勿将此热水瓶、电源插头及热水瓶体插头的连接部件置于水中，或让水溅到。
 - 请勿用水龙头直接供水，或将本热水瓶置于水槽中，否则底部可能会弄湿。
 - 当底部变湿时，请勿将本热水瓶倒置。
可能会导致短路和触电，而且，若水溢出热水瓶，可能进入本机内置的电子部件中，从而导致功能失常。
- 请勿拆卸、修理或改装本热水瓶。
否则，可导致引起火灾或人员受伤。
 - 请联系授权售后中心了解检修事宜(如保修单所述)。
- 不要放入冰块用作致冷。
否则，可导致结冰而引起触电或故障。

注意

为防止烫伤



- 不要将热水瓶放在不平坦的地方。
否则，热水瓶翻倒，可导致烫伤。
- 煮沸中不要打开上盖或倒热水。
否则，热水飞溅，可导致烫伤。
- 倒水时，不要转动本热水瓶。
否则，热水飞溅，可导致烫伤。
- 使用中或刚用过，不要触摸本热水瓶的高温部分。
否则，可导致烫伤。



- 打开或关闭盖子时，注意手要避免蒸汽口。
否则，可导致烫伤。
- 搬动本热水瓶时，不要触摸开盖按钮。
否则，上盖突然开启，可导致烫伤和受伤。
- 待本热水瓶冷却后再进行维护。
否则，可导致烫伤。
 - 倒掉剩水时，注意不要被烫伤。

电源线



- 不要使用非专用电源线，也不要将该电源线用于其他设备。
(请勿使用非本设备专用电源线。)
否则，可导致故障或火灾。



- 不使用本热水瓶时，请从墙壁插座上拔下电源插头。
否则，因绝缘老化问题可导致触电、和/或火灾。
- 拔下电源插头时，务必握住电源插头部分，不要牵拉电源线。
否则，可导致触电、短路，甚至引起火灾。

操作



- 热水瓶不能长时间在受热面上使用。
否则，将会变色或破损。
- 请勿靠近墙壁和家具放置。
否则，蒸汽和热量可损害墙壁和家具，从而引起变色或变形。



- 若垫圈变色发白，请更换垫圈。(参见第37页)
否则热水瓶倾斜或意外翻倒时热水会溢出。

各分部名称和操作方法

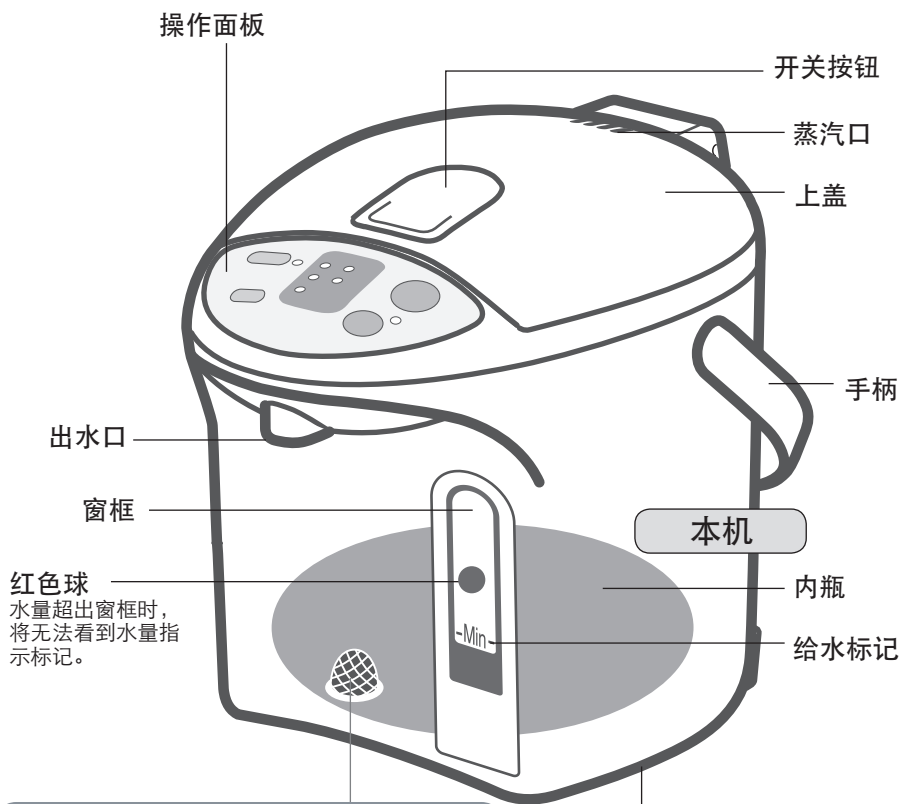

过滤网

(易耗口)
过滤网有可能从内瓶底部脱落。
脱落时，应将其完全装入正确位置上。
(参见第37页)

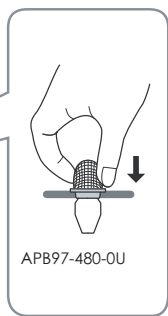
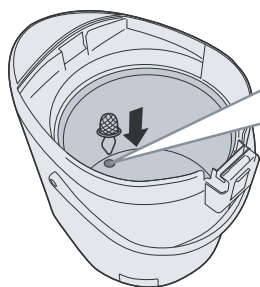

旋转台 (360°)

转动装置时，注意不要让电线缠绕主机。

电源线

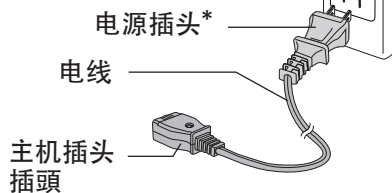

* 插头形状根据地区不同而不同。

上盖拆卸方法

按下并提起开盖手柄，
打开上盖。

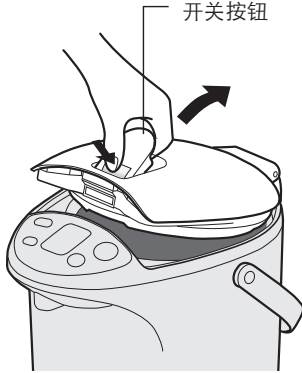
**关闭时**

按下上盖，直至听到咔嚓声就位。

在按下上盖装卸钮的同时，
握着开盖按钮向斜上方拔出。

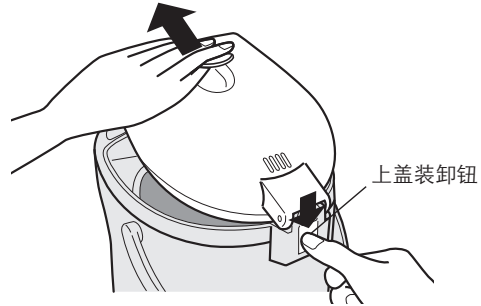
**安装时**

以一定的角度，插入上盖。

关于防止空烧

在热水瓶里已无水时加热，过热安全功能（可防止内瓶空瓶过热）会启动。自动切断电源，以防止过热造成故障，并在以下显示面板上显示。

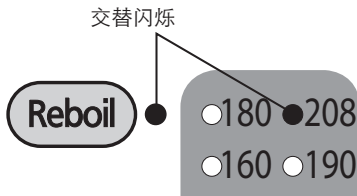
**原因**

- 在内瓶中的水低于最低水位时烧水。

显示的取消方法

在内瓶中加入水，然后按 **Reboil** 键。

注意

内瓶空瓶加热时会产生异味，容器或会变色。

使用方法

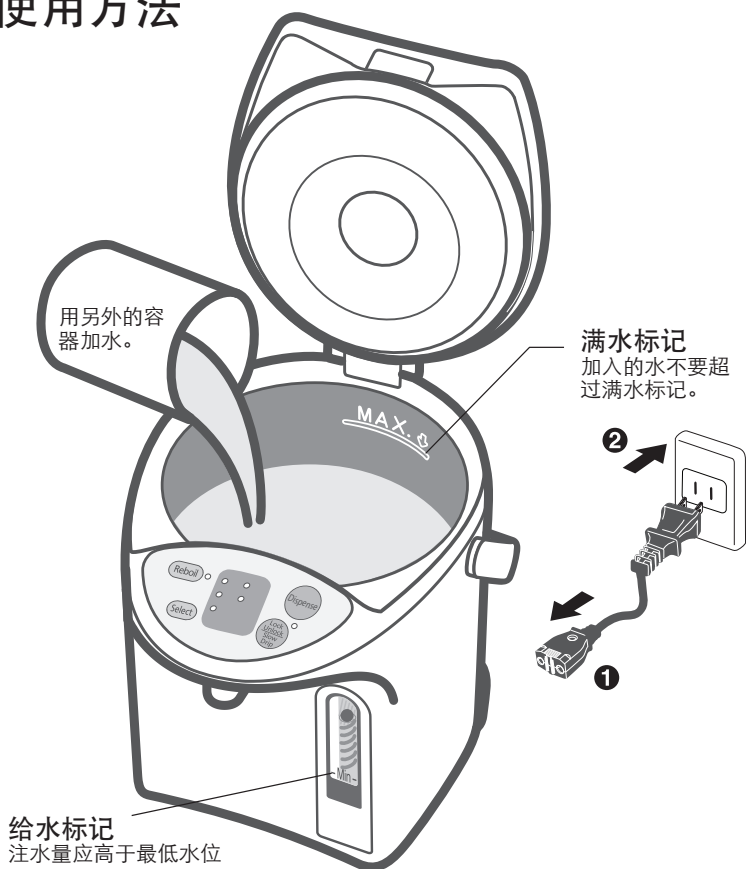

烧水

出水
(电动出水)

第一次使用前

- 1 用另外的容器加水至满水标记。
- 2 确保关好上盖。
- 3 将水煮沸，直到Reboil（再次煮沸）指示灯熄灭。
- 4 倒掉一些水。
- 5 拔掉电源插头，取下盖子。
- 6 对照排水标记，缓慢倒出剩余的热水。

要减少氯味时

按下 **Reboil** 键，指示灯闪烁。
(长时间沸腾模式)

(在水煮沸中，按1次，在水保温中，按2次。)

延长沸腾时间约6分钟，可减少水中约80%的氯味。

- 要返回煮沸时，再按一次 **Reboil** 键。

用另外的容器加水。确保关好上盖。

将主机插头水平地插入本体上。插入墙壁插座。(参见第30页①→②)

自动开始沸腾。

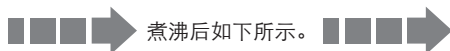

煮沸后如下所示。

温度将降至约
190°F，并自动切
换至保温功能。

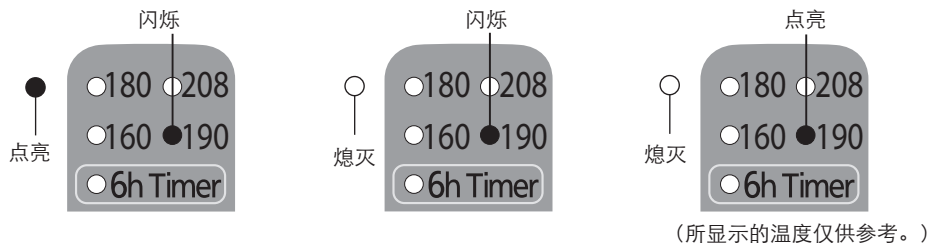

水烧开的时间

NC-EG4000:约35分钟 / NC-EG3000:约27分钟 / NC-EG2200:约20分钟

(水量: 最大水/室温: 68°F (20°C))

按 键，可解锁。
键旁边的指示灯将会亮起。



按下 按键，出热水。



在热水出来后，约 10 秒钟， 将自动重新锁定。

按两次 键，开始缓慢滴滤式出水。
键旁边的指示灯将会闪烁。
(参见第32-33页的“慢漏模式”)



不使用时

拔掉电源插头，取下盖子。对照 **DRAIN** 标记，缓慢倒出剩余的热水。

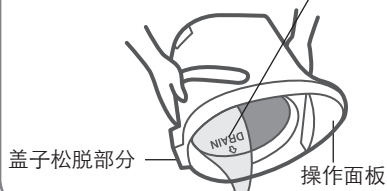

注意

- 请勿仓促倒水。
(如果水溅到盖子松脱部分和操作面板上，可能会导致功能失常。)
- 请勿将水留在内瓶中。
(否则，可能会导致内瓶腐蚀或产生异味。)

方便的使用方法

方便的使用方法

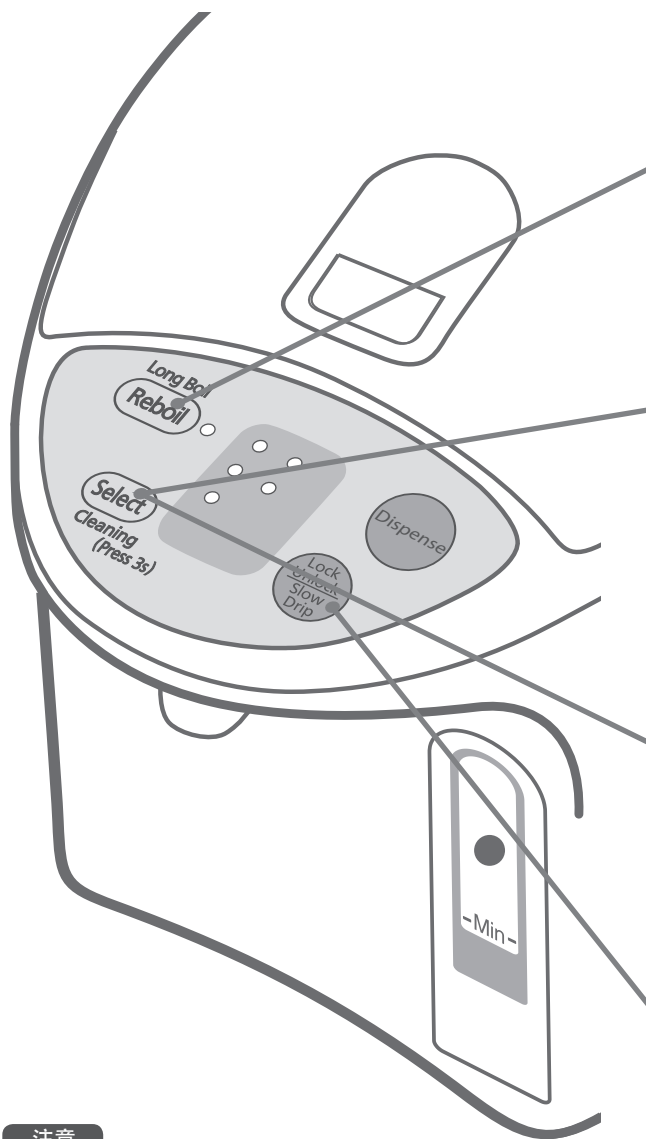

再沸腾

- 冲咖啡/泡茶/泡方便面等，最好使用沸腾水。

保温功能

- “180保温”为制作绿茶的理想模式。
- “160保温”为婴儿煲奶的理想模式。请将奶在给婴儿饮用前先冷却，或与凉开水混和至适当温度。

- 出门等暂时不使用热水瓶时...

设定6小时定时器

- 在定时器设定的时间内，加热器自动断电。

注意

- 在水沸腾或保温期间，可以设定保温温度或定时器。
- 在发生电源故障而又恢复供电后，即使以前选择了定时器或“208”、“180”或“160”保温功能，保温温度仍将会自动设定在“190”。

慢漏模式制作滴漏咖啡

- 慢速倒水。
- 水沸腾后可能很难倒出，或倒出时不顺畅。

点亮
按下 **Reboil** ● 键，将正在保温的水重新煮沸。
几分钟后，水将沸腾。
• 保温温度和节约定时器的设定无变化。

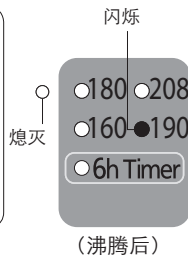

重新煮沸的时间

从208保温：约2.5-4分钟
从190保温：约4-6.5分钟
从180保温：约6-12分钟
从160保温：约7-14分钟

(水量：最大
室温：68°F (20°C))

再按 **Select** 键。

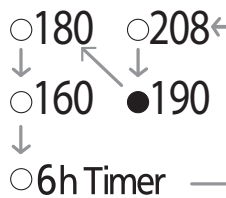

每次按键，“●”标记将移到下一个选择，并改变保温温度或设定定时器。

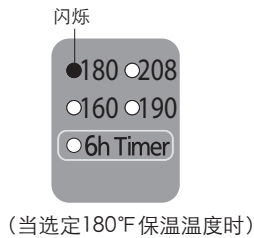

短段时间后，水温将保持在 180°F。

降至所设定的保温温度时所需的时间

190 → 208 保温：约2-4分钟
190 → 180 保温：约0.5-1小时
190 → 160 保温：约1.5-2.5小时

(水量：最大
室温：68°F (20°C)
以前的保温设定值：190°F)

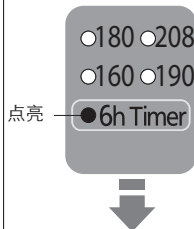

6 小时后，定时器将关闭，并开始煮沸。
当水到达沸腾温度时，将在 190°F 进行保温。

按两次 **Lock/Unlock/Slow/Drip** ● 键，再按 **Dispense** 键制作滴滤咖啡。

- 当分配操作结束后，电饭煲将自动锁定 30 秒。
- 再次倒出热水，在 30 秒内按 **Dispense** 键。
- 如果没有按下 **Dispense** 键，**Dispense** 键会在 10 秒后自动重新锁定。

每次按下 **Lock/Unlock/Slow/Drip** 键，将会切换以下功能。

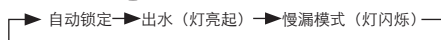

日常保养方法

(清洁之前, 必须从插座上拔掉插头, 倒掉内瓶里的水, 并让本机冷却。)

本体、上盖

用拧干的湿抹布擦拭。

- 不要用水冲洗。

(否则, 水从底部和出水口进入内部, 浸湿本体内的电子器件, 可导致故障。)

- 不要使用洗涤剂。(否则, 可留有异味。)
- 不要使用汽油、天拿水等溶解液。(否则, 可损伤表面。)

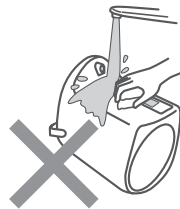

内瓶

用含水的塑料海绵擦拭。

- 不要使用去污粉、草刷、尼龙刷。



(否则, 可损伤氟素树脂涂层。)

关于“水垢”

使用过程中, 水中含有钙质等矿物成分会附在内瓶和过滤网上。这称为“水垢”, 对人体无害。

- 乳白色颗粒状 (由钙质引起)
- 白色或闪光的浮游物 (矿物结晶)
- 茶色、灰色、绿色等变色 (氟素树脂涂层上形成的金属离子)

这些既不是内瓶本身的变色或腐蚀, 也不是氟素树脂涂层的剥落所致。



请用柠檬酸清洗内瓶。(参见第35页)

过滤网

用刷子等清洗。

当过滤网堵塞时, 水流可能会不畅。

* 清洗后, 务必重新装在内瓶中。

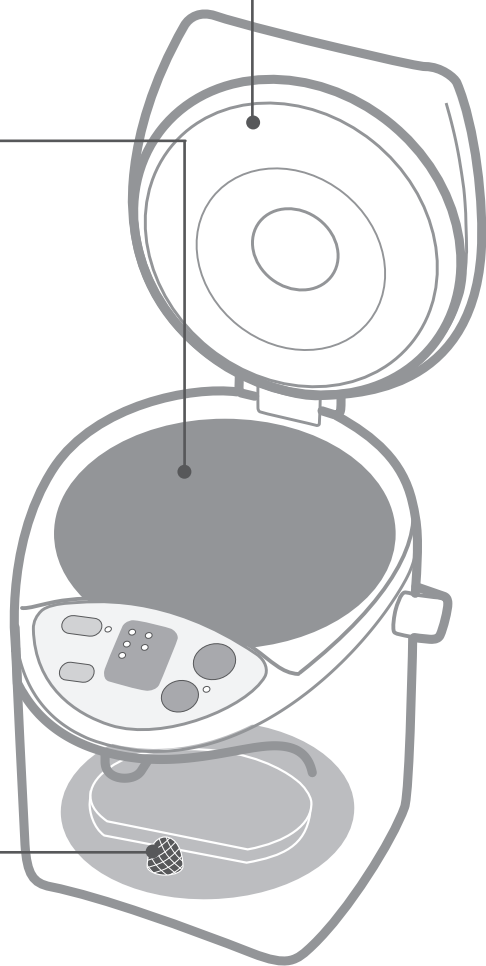
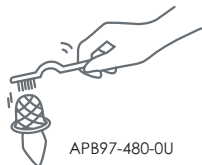

保管本机时

- 将其充分干燥。
- 将其放入塑料袋中密封, 防止虫子钻入。

当附着水垢时，请用柠檬酸清洗（每2或3个月清洗1次）

1 确保滤网贴合在内胆上。

2 将柠檬酸放入内瓶内。

- 柠檬酸清洗一次用量
80克(2袋) 或大茶匙7平匙

* 在购买不到柠檬酸的情况下，替代的做法是用一块薄布包住1-2片柠檬放到内胆中。
(柠檬的去垢力没有柠檬酸好。)

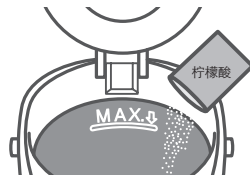

请在授权售后中心购买清洗用柠檬酸(如保修单所述)。(型号:SAN-80N)

* 请遵守清洗用柠檬酸附属的说明书注意事项。

* 清洗用柠檬酸属于食品添加剂，无碍食品卫生，对人体无害。

3 加水至最满水标记，将柠檬酸与水充分混合。
关上上盖。

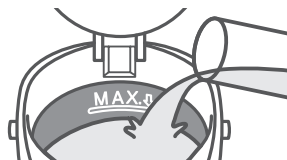

4 搅拌后，立即接上插头，然后按住键 **Select** 3秒钟以上

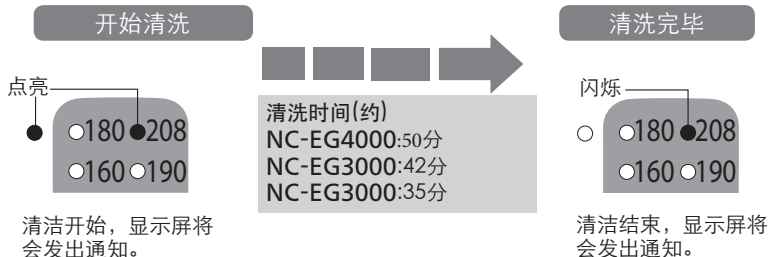

5 倒掉一些水，拔掉插头，移除盖子，对照排水线排出热水。

6 重新装满水，将其煮沸，清除柠檬酸或柠檬的气味。
然后，与步骤**5**一样，倒掉热水。

- 如需去除滴水标记以上的变色，可用湿润的柔软海绵轻轻擦拭。
- 如变色严重，一次不能清除时，可反复用柠檬酸或柠檬清洗内瓶。

注意

- 只能使用本公司生产的热水瓶清洗用柠檬酸。
- 加入的水不要超过满水标记。
- 从冷水开始煮沸(不要加入热水)。否则，热水起泡喷出，可导致烫伤。

故障排除

以下所示并非故障。请在咨询和委托修理之前，自行检查。

症状	原因	处置
热水中有白色或闪光的浮游物 粗糙的乳白色物质附着于内瓶。	<ul style="list-style-type: none"> 这是脱落的水垢（参见第34页），不是脱落的氟素树脂。 * 矿物质多的水（矿泉水、离子净水器处理的水）易于产生水垢，附在内瓶上或浮在水中。 	<ul style="list-style-type: none"> 请用湿海绵清洁内瓶。（参见第34页） 如果仍有“水垢”残留，请用柠檬酸进行清洗。（参见第35页）
煮沸的声音变得更大。	<ul style="list-style-type: none"> 当附着“水垢”时，煮沸声音将变得更大。 	
热水有氯的气味。	<ul style="list-style-type: none"> 自来水中含有较多消毒用氯，可产生氯味。 	<ul style="list-style-type: none"> 按下 Reboil 键。（参见第30页）
热水有令人讨厌的异味。	<ul style="list-style-type: none"> 刚开始使用时，会产生树脂的异味，随着使用，将会消失。 像放在垫子（塑料单等）上使用，有时垫子味会传入热水中。 	
热水自然流出。	<ul style="list-style-type: none"> 加水是否超过满水标记。 	<ul style="list-style-type: none"> 减少水量。
热水出水不顺畅。	<ul style="list-style-type: none"> 过滤网可能被异物堵住，如“水垢”。（参见第34页） 当水垢在内瓶积聚且剩余的热水量较低时，热水无法顺畅地流出。 煮沸后，热水无法立即顺畅地流出。 	<ul style="list-style-type: none"> 用刷子等清洗。 刷不掉时，应更换过滤网（参见第37页）。
指示灯交替闪烁。	<ul style="list-style-type: none"> 防止空烧功能启动。（参见第29页） 加水热水或视乎加水方法的不同，指示灯或会交替闪烁。 当用柠檬酸清洗内瓶时，柠檬酸沉积在瓶底。 	<ul style="list-style-type: none"> 加水，然后按 Reboil 键。 按下 Reboil 键。 先按下插头，充分搅拌，使柠檬酸分散，然后再清洗。
不出水。	<ul style="list-style-type: none"> 自动锁定功能已启动。 	<ul style="list-style-type: none"> 按下 Lock/Unlock Slow Disp 键。
<ul style="list-style-type: none"> 如果进行上述检查后，问题仍未得到解决，或者您认为有些事情很蹊跷，请从本体上拔掉机身插头。至少等待10秒钟后，再重新接上插头。 上盖内侧的半透明部分有时发黄，但并不影响使用。 开闭上盖时发出的声响，是防逆流阀工作的声音，其作用是万一翻倒时防止热水流出。 如果房间温度非常高，本体外壳的温度可能会达到约130 F (55°C)。 		
本体不能通电	<ul style="list-style-type: none"> 从出水口直接压水。 本体放在水槽中。 本体倒置、底部潮湿。 拿用水清洗了本体。 	<ul style="list-style-type: none"> 如果电气部件已沾上水可能产生故障。请与购买经销商联系修理。
“Reboil”（重新煮沸）和“180”指示灯交替闪烁。	<ul style="list-style-type: none"> 这是传感器功能失常。 请与购买经销商取得联系。 	

更换易耗品

橡胶垫圈

当垫圈破裂、失去弹性或可造成蒸汽从内胆与盖子间溢出时，更换垫圈。

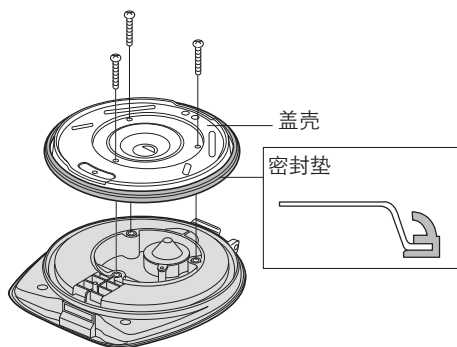

卸下三支螺钉，取下盖壳，更换密封垫。

过滤网

用刷子刷不掉水垢时，应更换过滤网。

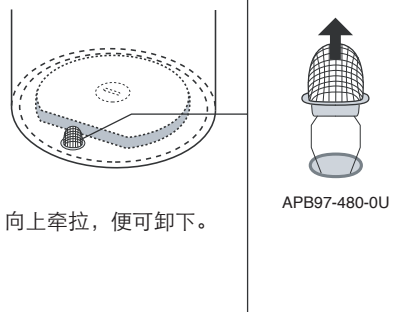

向上牵拉，便可卸下。

如需更换零件，请联系授权售后中心(如保修单所述)。

易耗品名称	易耗品编号
橡胶垫圈	APH65-480
过滤网	APB97-480-0U

更换易耗品/规格

规格

型号		NC-EG4000	NC-EG3000	NC-EG2200
电源		120 V ~ 60 Hz		
耗电量		700 W		
平均保温时的耗电量 (约) (水量: 最大 室温: 68°F (20°C))	208保温	49瓦/时	45瓦/时	40瓦/时
	190保温	43瓦/时	39瓦/时	33瓦/时
	180保温	35瓦/时	31瓦/时	27瓦/时
	160保温	30瓦/时	26瓦/时	23瓦/时
尺寸 (高X宽X侧宽)	高 (约)	12.8英寸(32.4厘米)	10.8英寸(27.5厘米)	9.4英寸(23.8厘米)
	宽 (约)	8.5英寸(21.7厘米)	8.5英寸(21.7厘米)	8.5英寸(21.7厘米)
	深 (约)	11.3英寸(28.7厘米)	11.3英寸(28.7厘米)	11.3英寸(28.7厘米)
重量 (包括电源线) (约)		4.9英镑(2.2公斤)	4.4英镑(2.0公斤)	4.2英镑(1.9公斤)
额定容量 (约)		4.2夸脱(4.0公升)	3.2夸脱(3.0公升)	2.3夸脱(2.2公升)

* 在特殊地区(高地、严寒地区等)使用时，有时不能确保规定的性能。尽量不要在特殊地区使用。

* 冬季不使用时，应排出剩水。否则，内瓶内的水会结冰，会损伤零件。

Caractéristiques principales

Facile à nettoyer

- **Réservoir intérieur anti-adhésif à revêtement en charbon**

Le réservoir intérieur est fluoré au charbon poudreux, ce qui le rend facile à nettoyer et à entretenir.

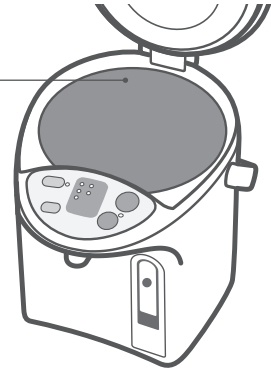

Pratique

- **Bec verseur électrique**
(Voir « Bec verseur électrique » aux P.44-45)
- **Mode égouttement lent pour faire du café filtre (P.46-47)**

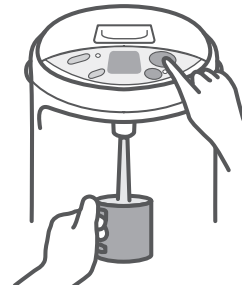

Écono-énergie

- **Minuterie de 6 heures**
(Voir « Réglage de la minuterie de 6 heures » aux P.46-47)
- **Choix de 4 réglages pour le maintien au chaud**
Les températures pouvant être sélectionnées sont 208 / 190 / 180 / 160°F.
(Voir « Fonction de maintien au chaud » aux P.46-47)

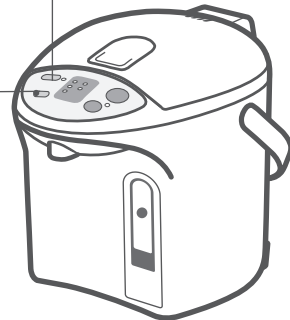

Consignes de sécurité

Suivre ces consignes en tout temps

Afin de prévenir les risques de blessures, de choc électrique ou d'incendie, respecter ce qui suit :

- Les signaux indiquent des blessures et des dommages si le produit n'est pas correctement utilisé.



AVERTISSEMENT

Indique un « risque de blessures graves ou de décès. »



ATTENTION

Identifie un « danger potentiel pouvant causer des blessures ou des dommages à l'appareil. »

- Les symboles suivants identifient des consignes qui doivent être suivies.



Ce symbole indique une action à éviter.



Ce symbole indique une action à effectuer.



AVERTISSEMENT

Pour prévenir les brûlures



- **Veiller à ce que l'appareil ne se renverse pas. Ne pas soulever, incliner, secouer l'appareil. Ne pas le transporter par son couvercle.** Même si la touche de distribution est verrouillée, de l'eau chaude peut s'écouler par le bec verseur et de la vapeur s'échapper, entraînant des risques de brûlures en cas de chute ou de basculement de l'appareil.

- **Ne pas fermer le couvercle en forçant.** De l'eau chaude peut s'écouler, entraînant des risques de brûlures.

- **Ne pas verser d'eau au-dessus du repère de niveau d'eau maximal.** Si l'appareil est trop rempli, l'eau bouillante pourrait gicler. De l'eau chaude peut s'écouler, entraînant des risques de brûlures.

- **Ne rien bouillir d'autre que de l'eau.** Ne pas chauffer de sachets de thé, des feuilles de thé, du lait, de l'alcool ou toute autre matière que de l'eau car du liquide chaud ou de la vapeur pourraient être projetés, entraînant des risques de brûlures. Le conduit d'eau peut aussi se boucher, le réservoir intérieur brûler ou rouiller et la couche isolante en résine fluorée se détacher.

- **Ne pas bloquer l'évent de vapeur.** L'eau peut déborder, entraînant des risques de brûlures.

- **Ne pas jeter l'eau chaude restante alors que le couvercle est en place.** Si le couvercle se détache, de l'eau chaude peut faire des éclaboussures, entraînant des risques de brûlures.

- **Ne pas toucher à l'évent de vapeur.** Ceci peut entraîner des brûlures. Prendre les mesures pour s'assurer que les enfants ne touchent pas à l'évent de vapeur.



- **Ce produit ne doit pas être utilisé par des enfants, excepté s'ils ont reçu d'une personne responsable de leur sécurité, une supervision ou des instructions concernant l'utilisation de l'appareil.**

- **Fermer soigneusement le couvercle.**

Si l'appareil se renverse, de l'eau chaude peut s'écouler, entraînant des risques de brûlures.

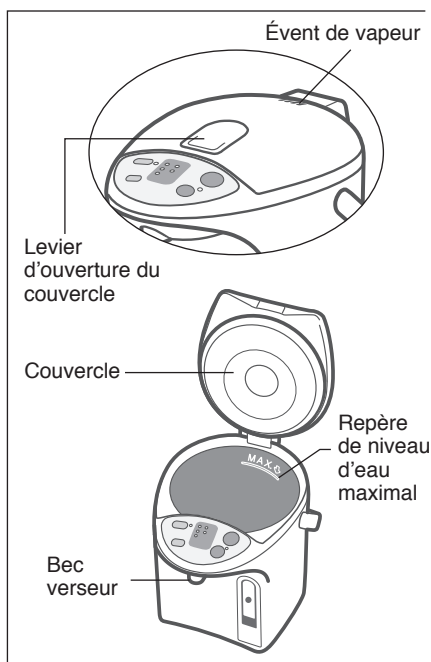

Consignes de sécurité

Consignes de sécurité Suivre ces consignes en tout temps



AVERTISSEMENT

Cordon d'alimentation



- **Ne rien faire qui puisse endommager le cordon, la fiche d'alimentation ou la fiche côté appareil.**

Ceux-ci peuvent être endommagés en posant des objets chauds à proximité, en les tordant, en les étirant, en posant dessus des objets lourds ou en faisant des noeuds. Si l'appareil est utilisé alors qu'il est endommagé, il y a risque de choc électrique ou d'incendie.

- Si le cordon d'alimentation est endommagé, il doit être remplacé. Confier l'entretien à un centre de service après-vente agréé uniquement (comme indiqué dans la garantie).
- **Ne pas brancher ou débrancher la fiche d'alimentation ou la fiche côté appareil avec des mains humides.**

Ceci peut causer un choc électrique.

- **Ne pas laisser les jeunes enfants accéder à la fiche côté appareil.**

Il convient de faire particulièrement attention à ce que les jeunes enfants ne mettent pas la fiche côté appareil dans leur bouche. Ceci peut causer un choc électrique ou des blessures.

- **Ne pas laisser des petites pièces métalliques à proximité de la fiche de l'appareil.**

Ceci peut causer un choc électrique, un court-circuit électrique ou un incendie.



- **Veiller à ce que la fiche d'alimentation soit complètement insérée dans la prise murale.**

Si la fiche n'est pas insérée correctement, il y a risque de choc électrique et la chaleur produite peut provoquer un incendie.

- Ne pas utiliser une fiche endommagée et ne pas brancher l'appareil sur une prise murale mal assujettie.

- **Pour éviter tout choc électrique et/ou incendie, dépoussiérer régulièrement la prise ou la fiche d'alimentation.**

La poussière chargée d'eau fixée sur le câble ou la fiche peut être à l'origine d'une isolation insuffisante.

- Débrancher les fiches et les essuyer avec un chiffon sec.

- **Utiliser une prise d'alimentation unique et assujettie.**

La chaleur générée par le branchement de plusieurs appareils sur une prise d'alimentation peut causer un incendie.

Cordon d'alimentation

Fiche d'alimentation*

Cordon

Fiche côté appareil

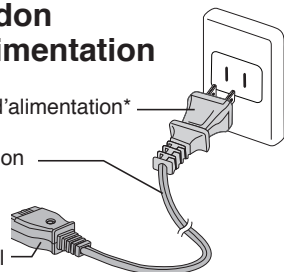

* La forme de la prise diffère selon la région

Pendant l'utilisation



- **Ne pas immerger l'appareil, le connecteur de la fiche électrique et la fiche du corps l'appareil dans l'eau et ne pas les éclabousser.**

• Ne pas verser de l'eau du robinet directement dans l'appareil ou déposer l'appareil au fond d'un évier où sa base peut se mouiller.

• Ne pas tourner l'appareil sens dessus dessous lorsque sa base est mouillée.

Ceci peut causer un court-circuit et un choc électrique. Si l'eau déborde et entre en contact avec les parties électriques intégrées de l'appareil, un dysfonctionnement risque de se produire.

- **Ne jamais démonter, réparer ou modifier l'appareil.**

Toute tentative de ce genre risque d'entraîner un dysfonctionnement de l'appareil avec la possibilité d'un incendie ou de blessures.

• Veuillez contacter un centre de service après-vente agréé pour une vérification ou une réparation (comme indiqué dans la garantie).

- **Ne pas utiliser l'appareil pour conserver de la glace.**

De la condensation risque de se produire, créant ainsi un risque potentiel de choc électrique ou de dysfonctionnement.



ATTENTION

Pour prévenir les brûlures



- **Ne pas poser l'appareil sur une surface instable.**
L'appareil risque de se renverser et provoquer des brûlures.
- **Ne pas ouvrir le couvercle ni faire couler d'eau chaude pendant l'ébullition.**
Les éclaboussures d'eau chaude ou la vapeur peuvent provoquer des brûlures.
- **Ne pas faire tourner l'appareil pendant la distribution d'eau chaude.**
Les éclaboussures d'eau chaude peuvent provoquer des brûlures.
- **Ne pas toucher les parties chaudes de l'appareil pendant l'utilisation ou peu après l'utilisation.**
Ceci peut entraîner des brûlures.



- **Lors de l'ouverture du couvercle, éloigner les mains de la vapeur.**
La vapeur peut provoquer des brûlures.
- **Lors du transport de l'appareil, ne pas toucher le levier d'ouverture du couvercle.**
Le couvercle pourrait s'ouvrir, entraînant un risque de brûlures et d'autres blessures.
- **Attendre que l'appareil refroidisse avant toute opération d'entretien.**
Un appareil chaud peut provoquer des brûlures.
 - Au moment de jeter de l'eau chaude, faire attention à ne pas se brûler.

Cordon d'alimentation



- **Ne pas utiliser de cordon d'alimentation différent et ne pas utiliser ce cordon d'alimentation avec un autre appareil.**
(Ne pas utiliser un cordon d'alimentation différent du cordon spécifiquement conçu pour l'appareil.)
Il y a risque de dysfonctionnement ou d'incendie.



- **Quand l'appareil n'est pas utilisé, débrancher le cordon d'alimentation de la prise murale.**
Une isolation défectueuse risque d'entraîner un choc électrique et/ou un incendie.
- **Pour débrancher l'appareil, tirer sur la fiche d'alimentation - jamais sur le cordon.**
Il y a risque de choc électrique et de court-circuit pouvant entraîner un incendie.

Pendant l'utilisation



- **Ne pas utiliser l'appareil sur une surface pouvant absorber la chaleur pour une période prolongée.**
L'appareil pourrait se décolorer ou se détériorer.

- **Ne pas poser l'appareil près d'un mur ou d'un meuble.**
La vapeur et la chaleur peuvent endommager les murs et les meubles, altérant leur couleur et leur forme.



- **Remplacer le joint s'il se décolore et devient blanchâtre. (P.51)**
Ceci pourrait occasionner des éclaboussures d'eau chaude en cas de bascule ou de chute accidentelle.

Nomenclature et instructions de manipulation

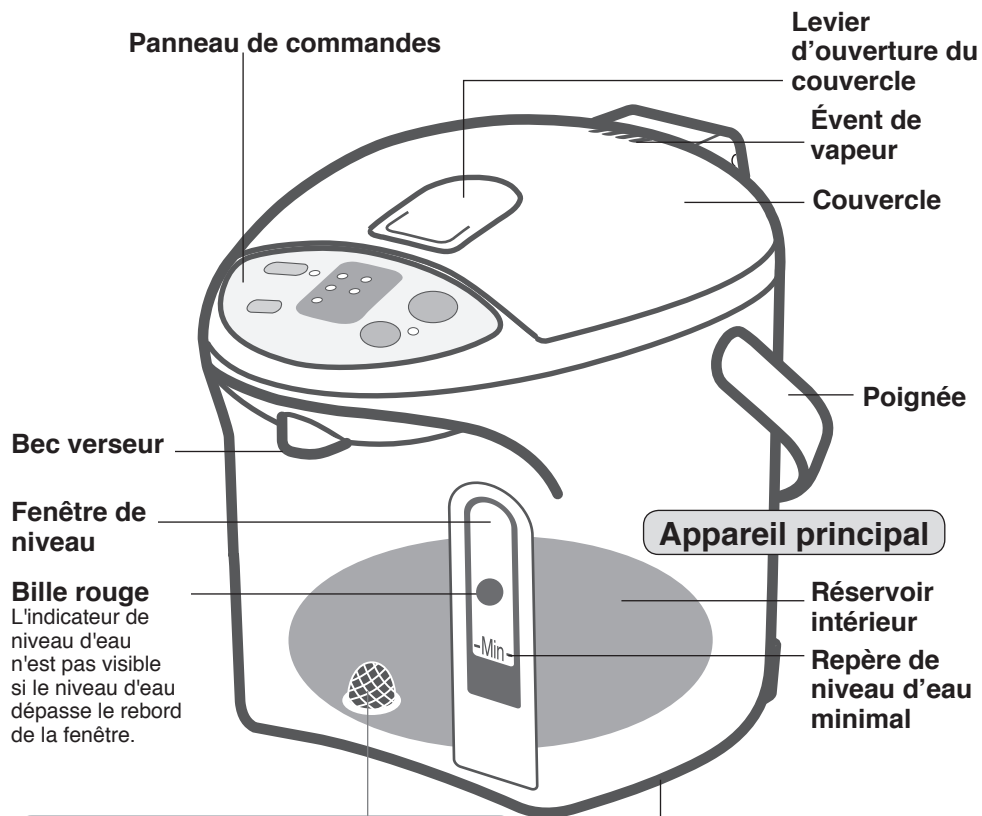

Nomenclature et instructions de manipulation

Filtere métallique

(pièce pouvant être remplacée)

Peut s'être détaché du fond du réservoir intérieur.
Le pousser complètement dans la bonne position. (Voir P.51)

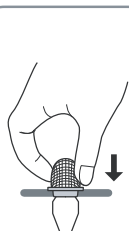
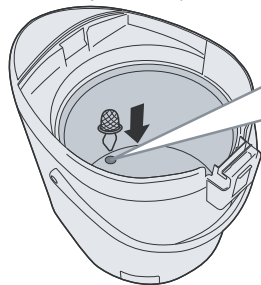

APB97-480-0U

Base pivotante (360 degrés)

Lors du pivotement de l'appareil, s'assurer que le cordon ne s'enroule pas autour de l'appareil principal.

Cordon d'alimentation

Fiche d'alimentation*

Cordon

Fiche côté appareil

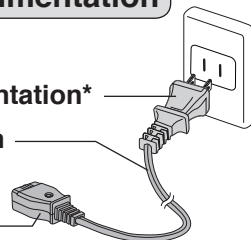

*La forme de la prise diffère selon la région.

Comment retirer le couvercle

Appuyer et soulever le levier d'ouverture du couvercle pour l'ouvrir.

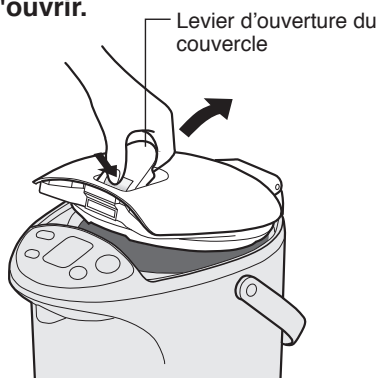

Pour fermer le couvercle

Appuyer sur le couvercle jusqu'il s'enclenche.

Le tirer vers le haut en biais tout en appuyant sur le levier de libération du couvercle.

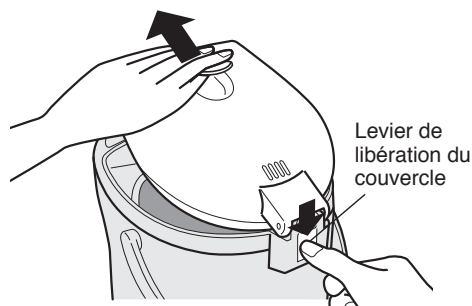

Pour attacher le couvercle

Insérer le couvercle diagonalement.

Protection contre la surchauffe

Si un réservoir intérieur vide est chauffé, la fonction de protection contre la surchauffe (qui évite à un réservoir intérieur vide d'être surchauffé) s'activera. L'appareil se mettra automatiquement hors tension pour prévenir les problèmes liés à la surchauffe. Ceci s'affichera sur l'écran comme illustré ci-dessous.

Clignotement en alternance

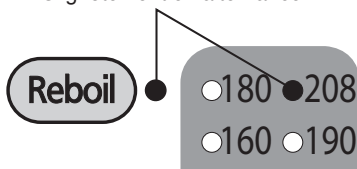

Cause

- L'ébullition est survenue au moment où il y avait moins d'eau que le minimum requis dans le réservoir intérieur.

Comment supprimer l'affichage

Verser de l'eau dans le réservoir et appuyer sur la touche de réébullition **Reboil**.

Attention

Si un réservoir intérieur vide est chauffé, une mauvaise odeur se dégagera et le réservoir risque de changer de couleur.

Utilisation

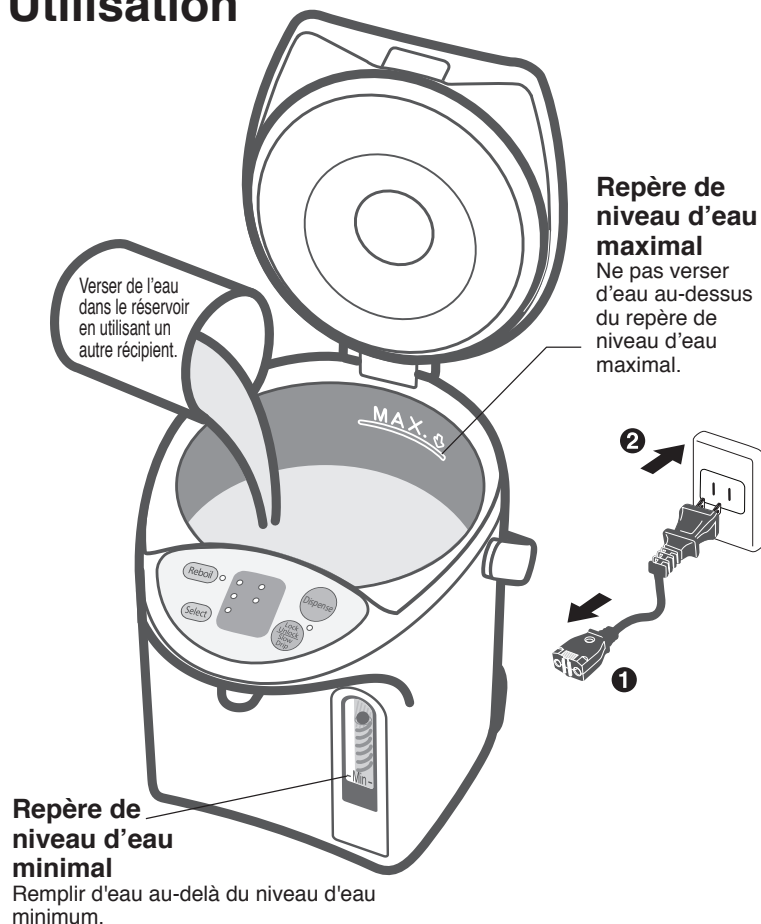

Verser de l'eau dans le réservoir en utilisant un autre récipient.

Repère de niveau d'eau maximal

Ne pas verser d'eau au-dessus du repère de niveau d'eau maximal.

Repère de niveau d'eau minimal

Remplir d'eau au-delà du niveau d'eau minimum.

Ébullition de l'eau

Bec

verseur électrique

Avant d'utiliser cet appareil pour la première fois

- 1** Verser de l'eau avec un autre récipient jusqu'au niveau maximum.
- 2** Fermer soigneusement le couvercle.
- 3** Faire bouillir l'eau jusqu'à ce que le témoin de Reboil s'éteigne.
- 4** Verser de l'eau chaude.
- 5** Débrancher et retirer le couvercle.
- 6** Verser toute l'eau chaude restante lentement via le marquage DRAIN.

Comment réduire le niveau de chlore dans l'eau

Appuyer sur la touche **Reboil** pour faire clignoter le témoin. (Mode ébullition longue)

(Appuyer une fois lors de l'ébullition et appuyer deux fois lors de maintien au chaud.)

Prolonge le temps d'ébullition d'environ 6 minutes pour réduire le niveau de chlore dans l'eau de 80 %.

- Appuyer sur la touche de réébullition **Reboil** pour amener à ébullition.

Verser de l'eau dans le réservoir en utilisant un autre récipient. Fermer soigneusement le couvercle.

Brancher horizontalement la fiche côté appareil dans la bouilloire.

Brancher le cordon d'alimentation dans la prise murale. (P.44 ①→②)

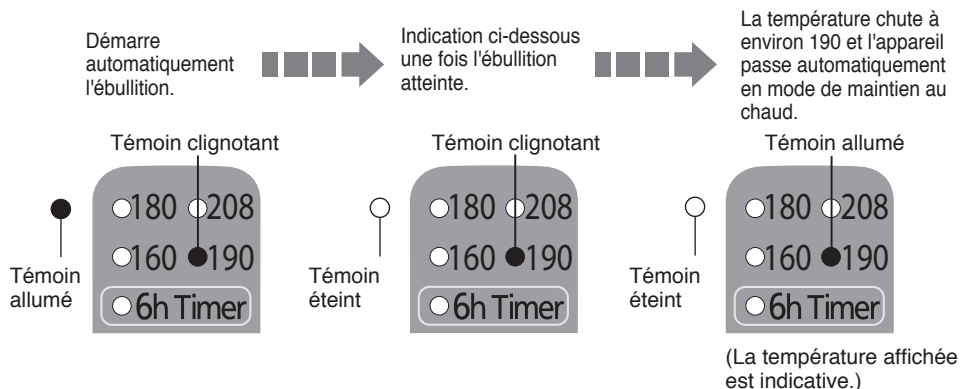

Temps requis pour l'ébullition de l'eau



NC-EG4000 : env. 35 min / NC-EG3000 : env. 27 min / NC-EG2200 : env. 20 min
(Quantité d'eau : Quantité maximale / Température de la pièce : 68°F (20°C))

Appuyer sur la touche  **pour libérer le verrou.**
Le témoin à côté de cette touche s'allume.

Appuyer deux fois sur la touche  pour un égouttement lent.
Le témoin adjacent à la touche clignote.
(Voir « Mode égouttement lent » aux P. 46-47)



Appuyer sur la touche  **pour verser l'eau chaude.**

 Témoin allumé
 Clignotement

La touche de  est verrouillée de nouveau, automatiquement, 10 secondes après avoir versé de l'eau chaude.

Quand l'appareil n'est pas utilisé

Débrancher et retirer le couvercle. Verser toute l'eau chaude restante lentement via le marquage **DRAIN**.

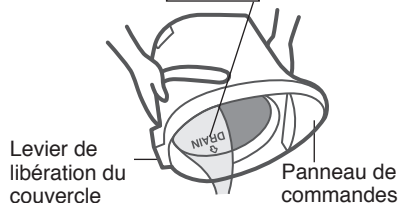

Attention

- Ne pas vider l'eau trop rapidement.
(Si de l'eau éclabousse le levier de libération ou le panneau de commandes, un dysfonctionnement peut s'en suivre.)
- Ne pas laisser d'eau dans le réservoir intérieur.
(Une odeur peut s'émaner du récipient ou celui-ci peut rouiller.)

Fonctions pratiques

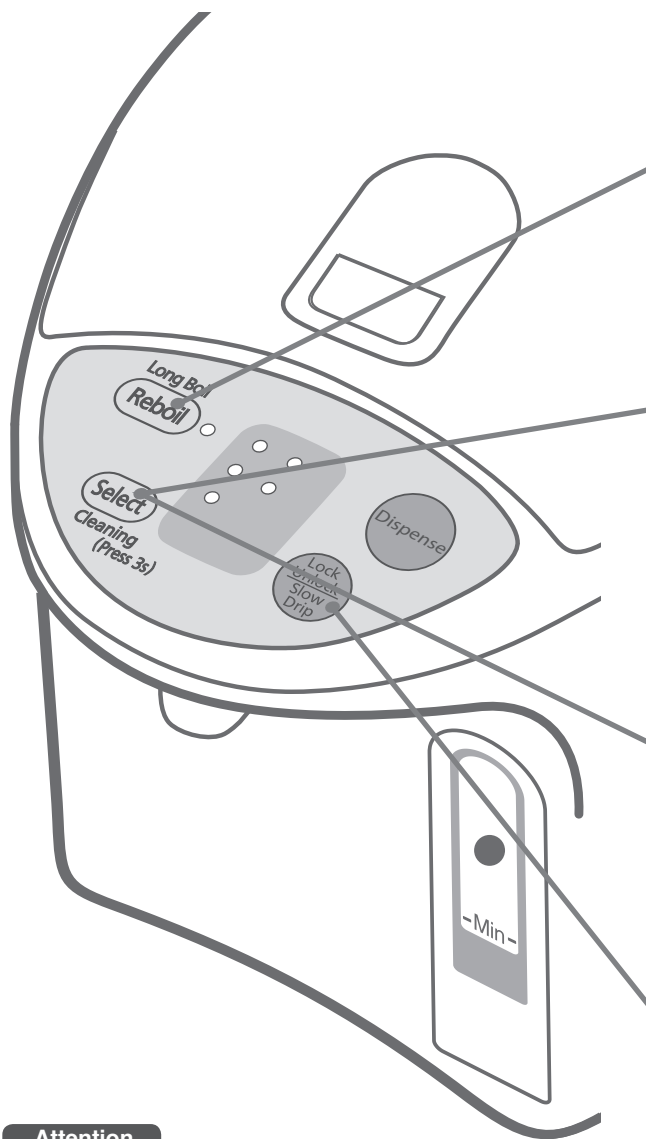

Attention

- Les réglages de la température du maintien au chaud et de la minuterie peuvent être effectués pendant l'ébullition de l'eau ou le maintien au chaud.
- Même si la minuterie ou le maintien au chaud à « 208 », « 180 » ou « 160 » a été préalablement sélectionné, lors du rétablissement du courant après une panne d'électricité, la température du maintien au chaud est automatiquement rétablie à « 190 ».

Réébullition

- Idéale pour faire bouillir de l'eau pour du café / thé / nouilles instantanées, etc.

Fonction de maintien au chaud

- « Maintien au chaud 180 » est un mode idéal pour faire du thé vert.
- « Maintien au chaud 160 » est un mode idéal pour préparer du lait pour un bébé.
S'assurer de laisser le lait refroidir ou d'y ajouter de l'eau froide, précédemment bouillie.

- Idéale lorsque l'appareil ne sera pas utilisé pendant une courte période.

Réglage de la minuterie de 6 heures

- Pendant le réglage de la minuterie, le courant aux éléments chauffants est coupé.

Mode égouttement lent pour faire du café filtre

- Verse l'eau lentement.
- Directement après l'ébullition, la distribution peut être difficile ou instable.

Appuyer sur la touche

Témoin allumé

Reboil ● pour faire bouillir à nouveau l'eau maintenue au chaud.

Après quelques minutes, l'eau sera bouillie.

- La température du maintien au chaud n'est pas modifiée.

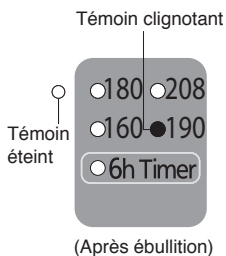

Temps requis pour la procédure de réébullition

Du maintien au chaud à 208 : env. 2,5 à 4 min
Du maintien au chaud à 190 : env. 4 à 6,5 min
Du maintien au chaud à 180 : env. 6 à 12 min
Du maintien au chaud à 160 : env. 7 à 14 min

(Quantité d'eau : Maximale.
Température ambiante à 68°F (20°C))

Appuyer sur la touche

Select .

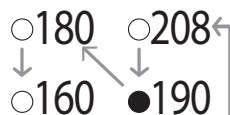

Chaque pression de la touche déplace le témoin « ● » et change la température du maintien au chaud ou règle la minuterie.

Témoin clignotant

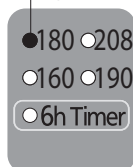

(Lors de la sélection du maintien au chaud à 180)

Après un court instant, l'eau restera au chaud à environ 180°F.

Temps requis pour atteindre le maintien au chaud

Maintien au chaud à 190 → 208 : env. 2 à 4 min
Maintien au chaud à 190 → 180 : env. 0,5 à 1 heure
Maintien au chaud à 190 → 160 : env. 1,5 à 2,5 heures

(Quantité d'eau : Maximale.
Température ambiante à 68°F (20°C)
Maintien au chaud précédent à 190°F)

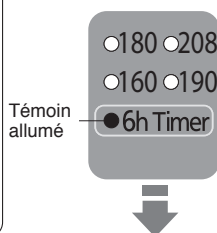

6 heures plus tard, la minuterie est désactivée et l'eau est portée à ébullition. Lorsque l'eau atteint la température d'ébullition, elle sera maintenue à 190°F.

Appuyer deux fois sur la touche



● Clignotement

Dispense

pour faire du café filtre.

- Automatiquement verrouillé en 30 secondes après la fin du versement.
- Pour verser à nouveau de l'eau chaude, appuyer sur la touche Dispense avant le décompte de temps jusqu'à 30 secondes.
- La touche Dispense sera automatiquement reverrouillée dans les 10 secondes si la touche Dispense n'est pas actionnée.

À chaque pression sur la touche Lock/Unlock/Slow Drip, la fonction sera commutée comme ci-dessous.

→ Verrouillage auto → Distribution (témoin éclairé) → Égouttage lent (témoin éclairé)

Entretien quotidien (Avant le nettoyage, s'assurer de débrancher la fiche d'alimentation de la prise murale, vider toute eau restante et laisser l'appareil refroidir.)

Appareil principal et couvercle

Nettoyer avec un linge humide, bien essoré.

- Ne pas mouiller l'appareil principal et ne pas le tremper dans l'eau.
(Si de l'eau pénètre dans l'appareil principal par la base ou par le bec verseur, elle risque d'entrer en contact avec les pièces électriques intégrées et provoquer un dysfonctionnement.)
- Ne pas utiliser de détergents.
(Ils risquent de laisser une odeur.)
- Ne pas utiliser de benzine ou tout autre diluant.
(Ils risquent d'endommager la surface.)

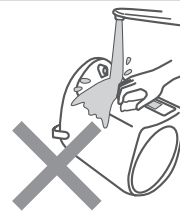

Réservoir intérieur

Nettoyer avec une éponge humide douce.

- Ne pas utiliser pas de poudre à polir, de tampon à récurer ou de brosse en nylon.



(Ils risquent d'endommager la finition en résine fluorée du réservoir intérieur.)

Quand le réservoir présente des signes d'entartrage

Lors de l'utilisation de cet appareil, les minéraux contenus dans l'eau (comme le calcium) peuvent adhérer au réservoir intérieur ou au filtre métallique. Le tartre ainsi formé est sans danger pour la santé.

- Surface rêche blanc crème
- Matière blanche ou scintillante flottante
- Décoloration de la finition avec des zones brun foncé, grises ou vertes par exemple.

Il ne s'agit pas de décoloration ou de corrosion du réservoir intérieur lui-même, non plus que d'écaillés provenant du revêtement en résine fluorée.



Nettoyer le réservoir intérieur à l'aide d'acide citrique (Voir P.49)

Filtre métallique

Nettoyer le filtre avec une brosse.

Lorsque le filtre est obstrué, l'eau ne circule pas librement.

* Après avoir nettoyé le filtre, s'assurer de le remettre en place dans le réservoir intérieur.

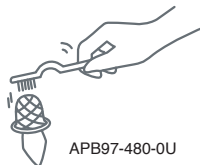

APB97-480-0U

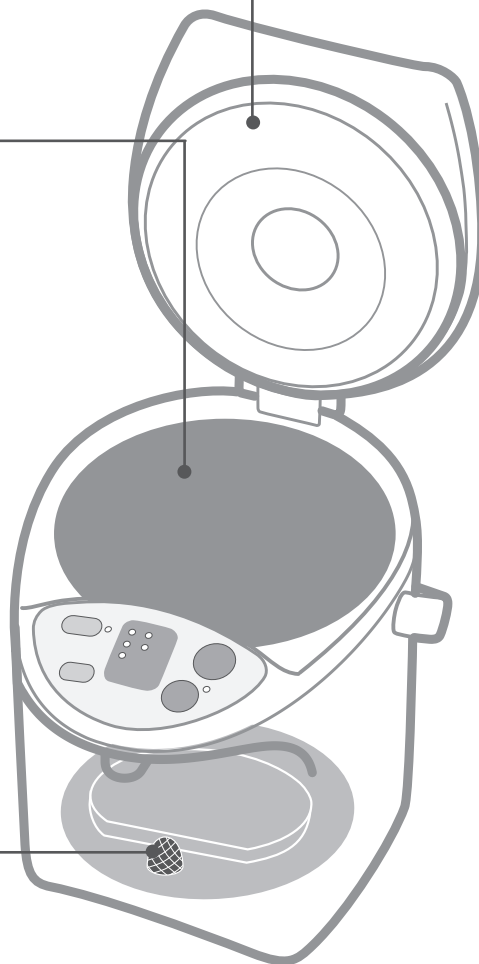

Rangement de l'appareil

- Le sécher soigneusement.
- Le mettre dans un sac en plastique et fermer le sac.

1 S'assurer que le filtre métallique est bien fixé au réservoir intérieur.

2 Mettre de l'acide citrique dans le réservoir intérieur.

- Quantité d'acide citrique à utiliser par nettoyage : 80 g (deux sachets) ou sept cuillères à soupe rases.
- * Dans le cas où notre acide citrique n'est pas disponible, envelopper une ou deux tranches de citron dans un linge fin et placer dans le réservoir intérieur.
(L'efficacité détergente du citron est moindre que celle de l'acide citrique.)

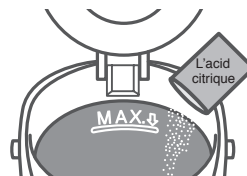

L'acide citrique est disponible chez un distributeur autorisé (comme indiqué dans la garantie).
(Numéro de modèle : SAN-80N)

- * Suivre les instructions de nettoyage imprimées sur le sachet d'acide citrique.
- * L'acide citrique utilisé pour le nettoyage étant un additif alimentaire, il est sans danger pour les humains.

3 Ajouter de l'eau jusqu'au repère de niveau maximal et bien mélanger l'acide citrique et l'eau. Refermer le couvercle.



4 Brancher la fiche immédiatement après le mélange et appuyer plus de 3 secondes sur la touche (Select).

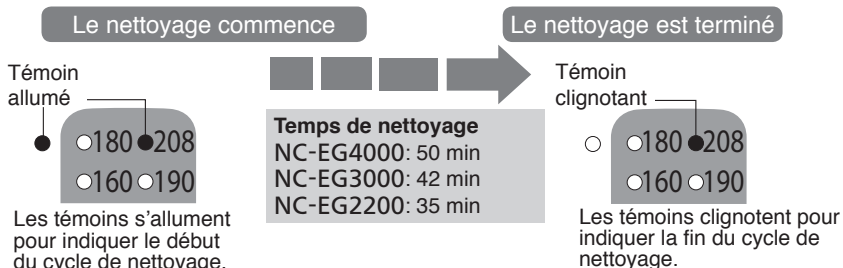

5 Faire couler de l'eau avec le bec verseur, débrancher, retirer le couvercle et vidanger l'eau chaude via le marquage DRAIN.

6 Remplir l'appareil d'eau et porter l'eau à ébullition pour supprimer l'odeur de l'acide citrique. Puis, jeter l'eau chaude en répétant l'étape 5.

- Pour enlever toute décoloration de la zone au-dessus du repère de niveau maximal, frotter légèrement l'intérieur avec une éponge humide douce.
- Si la décoloration ne disparaît pas en frottant, nettoyer le réservoir intérieur plusieurs fois avec de l'acide citrique ou des citrons.

Attention

- Utiliser notre acide citrique pour nettoyer le réservoir intérieur de cet appareil.
- Ne pas remplir le réservoir au-dessus du niveau d'eau maximal.
- Ne remplir le réservoir qu'avec de l'eau du robinet (ne pas remplir avec de l'eau chaude). L'eau chaude peut éclabousser et causer des brûlures.

Entretien quotidien

Guide de dépannage

Avant de consulter un réparateur, consulter la liste des causes possibles ci-dessous.

Si...	Causes possibles	Solutions
Des écailles blanches ou scintillantes flottent dans l'eau chaude. Des substances blanches rugueuses ont adhéré au réservoir intérieur.	<ul style="list-style-type: none"> Des dépôts de tartre sont à l'origine de ce phénomène. (Voir P. 48) Il ne s'agit pas d'écailles de résine fluorée. *De l'eau contenant une grande quantité de minéraux, comme de l'eau minérale ou de l'eau ionisée risque de provoquer la formation de tartre ou d'une couche blanche dans l'eau chaude. 	<ul style="list-style-type: none"> Nettoyer le réservoir intérieur avec une éponge humide douce. (Voir P. 48) S'il y a des dépôts de tartre, nettoyer le réservoir intérieur avec de l'acide citrique. (Voir P. 49)
Les sons d'ébullitions sont élevés.	<ul style="list-style-type: none"> Lorsque des dépôts de tartre s'incrustent, les sons d'ébullition sont élevés. 	
L'eau chaude produit une odeur de chlore.	<ul style="list-style-type: none"> L'odeur de chlore dépend de la quantité de chlore présente dans l'eau. 	<ul style="list-style-type: none"> Appuyer sur la touche Reboil pour réduire le chlore. (Voir P. 44)
L'eau chaude produit une odeur désagréable.	<ul style="list-style-type: none"> Quand l'appareil est neuf, la résine utilisée pour la fabrication peut produire une légère odeur. Ceci disparaîtra avec l'usage. Si la l'appareil est posé sur une surface telle qu'une feuille de vinyle, il est possible que l'odeur soit transférée dans l'eau. 	
L'eau chaude coule d'elle-même.	<ul style="list-style-type: none"> L'eau ajoutée dépasse le repère de niveau d'eau maximal. 	<ul style="list-style-type: none"> Diminuer le niveau de l'eau.
L'eau chaude ne coule pas librement.	<ul style="list-style-type: none"> Le filtre métallique peut être bouché par des dépôts de tartre. (Voir P. 48) Si du tartre est accumulé dans le réservoir intérieur et que le niveau d'eau chaude restante est bas, l'eau chaude ne s'écoule pas de manière fluide. Immédiatement après l'ébullition, il se peut que l'eau chaude ne s'écoule pas de manière fluide. 	<ul style="list-style-type: none"> Nettoyer le filtre avec une brosse. Si le tartre ne peut être éliminé, remplacer le filtre. (Voir P. 51)
Les témoins clignotent alternativement.	<ul style="list-style-type: none"> Le protecteur de surchauffe a été activé. (Voir P. 43) 	<ul style="list-style-type: none"> Ajouter de l'eau et appuyer sur la touche Reboil.
	<ul style="list-style-type: none"> Les témoins peuvent clignoter lors de l'ajout d'eau bouillante ou suivant la façon dont l'eau est ajoutée. 	<ul style="list-style-type: none"> Appuyer sur la touche Reboil.
	<ul style="list-style-type: none"> Après le nettoyage du réservoir intérieur avec de l'acide citrique, il est possible que l'acide citrique s'accumule au fond du réservoir. 	<ul style="list-style-type: none"> Débrancher la fiche d'alimentation de la prise murale et bien mélanger l'acide citrique pour qu'elle se disperse.
Impossible de verser de l'eau.	<ul style="list-style-type: none"> Le verrou automatique a été enclenché. 	<ul style="list-style-type: none"> Appuyer sur la touche .
<ul style="list-style-type: none"> Si le problème n'est pas résolu après l'examen des causes possibles indiquées ci-dessus ou s'il se produit un phénomène anormal, débrancher la fiche côté appareil de l'appareil. Attendre au moins 10 secondes, puis rebrancher la fiche. La partie semi-transparente située à l'intérieur du couvercle peut jaunir. Ce phénomène ne nuit pas au bon fonctionnement de l'appareil. Le cliquetis audible dans le couvercle est dû à la présence de petits éléments en forme de billes qui empêchent l'eau de s'écouler si l'appareil se renverse. Si la température ambiante est élevée, l'extérieur de l'appareil peut atteindre environ 130°F (55°C). 		
L'appareil ne se met pas en marche.	<ul style="list-style-type: none"> L'eau a été versée directement du robinet. 	<ul style="list-style-type: none"> Un dysfonctionnement de l'appareil survient si ses composantes électriques sont immergées dans l'eau. Contacter le point de vente où l'appareil a été acheté pour faire effectuer les réparations.
	<ul style="list-style-type: none"> L'appareil se trouve dans un évier. 	
	<ul style="list-style-type: none"> L'appareil a été tourné à l'envers alors que le dessous était mouillé. 	
	<ul style="list-style-type: none"> L'appareil a trempé dans l'eau. 	
Les témoins « Reboil » et « 180 » clignotent en alternance.	<ul style="list-style-type: none"> Ceci est un dysfonctionnement du capteur. Contactez le point de vente où l'appareil a été acheté. 	

Remplacement des pièces

Joint en caoutchouc

Remplacer les joints s'ils se fendent, perdent de leur souplesse ou pour toute autre raison laissant s'échapper la vapeur entre le réservoir et le couvercle.

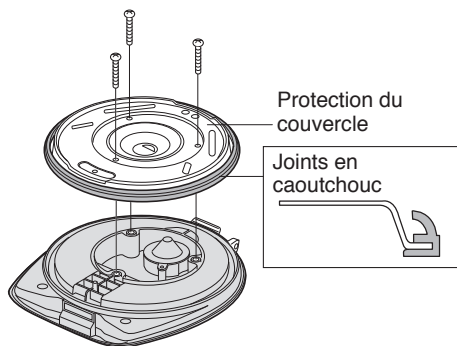

Enlever le couvercle, dévisser les 3 vis taraudeuses et enlever la protection du couvercle. Changer les joints et remettre la protection du couvercle en place en la fixant à l'aide des vis taraudeuses.

Filtre métallique

Remplacer le filtre si les matières étrangères qui le bouchent ne peuvent pas être éliminées, même après un brossage, etc.

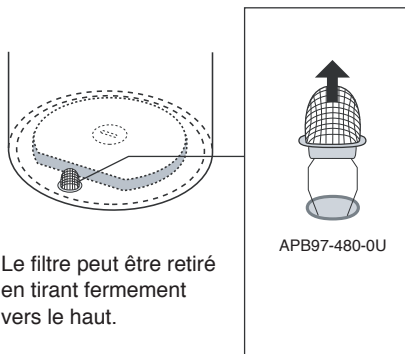

Pour les pièces de rechange, contacter un centre de service après-vente agréé (comme indiqué dans la garantie).

Nom de la pièce	N° de pièce
Joint en caoutchouc	APH65-480
Filtre métallique	APB97-480-0U

Spécifications

Numéro de modèle		NC-EG4000	NC-EG3000	NC-EG2200
Alimentation		120 V ~ 60 Hz		
Consommation		700 W		
Cons. Moyenne en mode maintien au chaud (La quantité d'eau: maximum) (Température ambiante à: 68°F (20°C))	à 208	49 Wh	45 Wh	40 Wh
	à 190	43 Wh	39 Wh	33 Wh
	à 180	35 Wh	31 Wh	27 Wh
	à 160	30 Wh	26 Wh	23 Wh
Dimensions (avec poignée inclinée)	Hauteur (env.)	32,4 cm (12,8 po)	27,5 cm (10,8 po)	23,8 cm (9,4 po)
	Largeur (env.)	21,7 cm (8,5 po)	21,7 cm (8,5 po)	21,7 cm (8,5 po)
	Profondeur (env.)	28,7 cm (11,3 po)	28,7 cm (11,3 po)	28,7 cm (11,3 po)
Poids (incluant le cordon d'alimentation) (env.)		2,2 kg (4,9 lb)	2,0 kg (4,4 lb)	1,9 kg (4,2 lb)
Capacité nominale (env.)		4,0 L (4,2 pte)	3,0 L (3,2 pte)	2,2 L (2,3 pte)

* Dans certaines conditions comme à très haute altitude et dans un froid intense, il est possible que l'appareil ne fonctionne pas correctement. Éviter l'utilisation de l'appareil dans de telles conditions.

* Si l'appareil est utilisé par grand froid, veiller à ce qu'il reste vide. L'eau laissée dans le réservoir intérieur risque de geler et d'endommager l'appareil.

For product information and operation assistance in the USA or Canada, please contact the support page listed below.

Pour tout renseignement sur les produits et de l'assistance technique aux États-Unis ou au Canada, veuillez visiter les pages de soutien ci-dessous :

In the USA, please contact:
shop.panasonic.com/support

In Canada, please contact:
www.panasonic.ca/english/support

Au Canada, veuillez visiter :
www.panasonic.ca/french/support

Panasonic Canada Inc.
5770 Ambler Drive,
Mississauga, Ontario, L4W 2T3
www.panasonic.com

Panasonic Corporation of North America
Two Riverfront Plaza, Newark, NJ 07102-5490
www.panasonic.com

© Panasonic Corporation 2015

PZ05A6931
TP0915E11215
Printed in Thailand
Imprimé en Thaïlande