

Use & Care Guide
Manual de Uso y Cuidado

Kenmore Elite[®]

SSV | Quick Clean[™]

Cylonic Multi-Vac

Multiaspiradora ciclónica

Model/Modelo: DS6025

Vacuum Cleaner Help Line:
1-877-531-7321
8:00am-5:00pm EST, M-F

www.kenmore.com

Kenmore and the Kenmore logo are registered trademarks of KCD IP, LLC and/or Sears Brands, LLC and are used under license by Cleva North America, Inc. All Rights Reserved.



TABLE OF CONTENTS

Before Using Your New Vacuum Cleaner	2
Packing List	2
Important Safety Instructions.....	3-5
Warranty	6
Parts and Features.....	7-9
Assembly Instructions	10-11
Operating Instructions	12-13
Vacuum Maintenance and Care.....	14-15
Troubleshooting	16

BEFORE USING YOUR NEW VACUUM CLEANER

Read this Use & Care Guide. It will help you assemble and operate your new Kenmore Elite vacuum cleaner in the safest and most effective way.

For more information about vacuum cleaner care and operation, call the Vacuum Cleaner Help Line at 1-877-531-7321. You will need the complete model and serial numbers when requesting information.

Your vacuum cleaner's model and serial numbers are located on the Model and Serial Number Plate. Use the space below to record the model number and serial number of your new Kenmore Elite vacuum cleaner.

Model No. _____

Serial No. _____

Date of Purchase _____

Keep this book and your sales check (receipt) in a safe place for future reference.

PACKING LIST

Your KENMORE ELITE CORDLESS VACUUM CLEANER is packaged with the following parts and components assembled separately in the carton:

- | | |
|-------------------------------|--------------------------------|
| 1 Hand Vacuum | 1 Pet PowerMate™ |
| 1 Bare Floor Motorized Nozzle | 1 Wall Mountable Charging Dock |
| 1 Combination Brush | 1 Accessory Bag |
| 1 Charging Adapter | 1 Battery Charger Base |
| 1 Battery Pack | 2 Screws |
| 1 Wand | |
| 1 Manual | |

IMPORTANT SAFETY INSTRUCTIONS

WARNING!

READ ALL INSTRUCTIONS IN THIS GUIDE BEFORE ASSEMBLING OR USING YOUR VACUUM CLEANER. To reduce the risk of fire, electrical shock, injury to persons or damage when using your vacuum cleaner, follow all safety precautions listed below.

- Use your vacuum only as described in this Use & Care Guide.
- Do not use or charge outdoors or on wet surfaces.
- Do not allow to be used as a toy. Close attention is necessary when used by or near children, pets or plants.
- Use only manufacturer's recommended attachments. Do not use attachments other than those supplied with this vacuum.
- Do not handle charger, including charger plug, and charger terminals with wet hands.
- Do not put any object into openings. Do not use with any opening blocked; keep free of dust, lint, hair, and anything that may reduce air flow.
- Keep hair, loose clothing, fingers, and all parts of body away from openings and moving parts.
- Use extra care when cleaning on stairs.
- Do not use to pick up flammable or combustible liquids, such as gasoline, or use in areas where they may be present.
- Switch off the appliance before connecting the accessories.
- Do not pick up anything that is burning or smoking, such as cigarettes, matches, or hot ashes.
- Do not pick toxic solution such as chlorine bleach, ammonia or drain cleaner.
- Do not use without dust cup and HEPA filter in place.
- Do not charge the unit outdoors.
- Prevent unintentional starting. Ensure the switch is in the off position before connecting to battery pack, picking up or carrying the appliance.
- Do not carry the appliance with your finger on the switch or energizing appliances that have the switch on.
- Disconnect the battery pack from the appliance before making any adjustments, changing accessories, or storing appliance. Such preventive safety measures reduce the risk of starting the appliance accidentally.
- Do not attempt to use this charging adapter with any other product nor attempt to charge this product with another charging adapter.
- To recharge vacuum, use only Kenmore model 561025120 charging adapter.
- Use appliances only with specifically designated 561025119 battery packs. Use of any other battery packs may create a risk. Do not dispose of battery pack in a fire or trash can.
- When battery pack is not in use, keep it away from other metal objects, like paper clips, coins, keys, nails, screws or other small metal objects that can make a connection from one terminal to another. Shorting the battery terminals together may cause burns or a fire.
- Do not use a battery pack or appliance that is damaged or modified. Damaged or modified batteries may exhibit unpredictable behavior resulting in fire, explosion or risk of injury.

IMPORTANT SAFETY INSTRUCTIONS

- Do not attempt to disassemble battery pack.
- Do not immerse vacuum cleaner, or charging adapter in water or other liquids.
- Always turn the vacuum off before connecting or disconnecting the motorized carpet and bare floor nozzles.
- Store the cordless vacuum indoors. Put the cordless vacuum away after use to prevent accidents.
- Keep your work area well lit.
- Keep the vacuum moving over the carpet surface at all times to avoid damaging the carpet fibers.
- Do not vacuum up any liquids.
- Do not use in an enclosed space where vapors are present from paint, paint thinner, moth-proofing substances, flammable dust or other explosive or toxic materials.
- Do not vacuum up hard or sharp objects such as glass, nail, screws or coins that could damage the vacuum cleaner.
- To avoid excessive heat and damage to unit or batteries, do not operate the vacuum while charging.
- Do not use extension cords or outlets with inadequate current carrying capacity.
- **DO NOT MUTILATE OR INCINERATE BATTERIES AS THEY WILL EXPLODE AT HIGH TEMPERATURE.**
- Do not expose a battery pack or appliance to fire or excessive temperature. Exposure to fire or temperature above 265°F (130°C) may cause explosion.
- Leaks from battery cells can occur under extreme usage or temperature conditions. If the liquid gets on skin, wash quickly with water. If liquid gets into the eyes, flush them immediately with clean water for a minimum of 10 minutes. Seek medical attention.
- While there is no shock hazard from electrical terminals located on the vacuum, a burn could result from metal objects being inserted into the terminal areas. Vacuum cleaner terminals should always be kept free of objects.
- Store charger indoors in a cool, dry area, not exposed to weather to avoid electrical shock and/or damage to the vacuum cleaner.
- Changes or modifications to this unit not expressly approved by the party responsible for compliance could void the user's authority to operate the equipment.
- Charging improperly or at temperatures outside of the specified range may damage the battery and increase the risk of fire.
- You are responsible for making sure that your vacuum cleaner is not used by anyone who is unable to operate it properly.
- Have servicing performed by a qualified repair person using only identical replacement parts. This will ensure that the safety of the product is maintained.
- Do not modify or attempt to repair the appliance or the battery pack (as applicable) except as indicated in the instructions for use and care.
- **This appliance is designed for household use only!**

NOTICE

This device complies with part 15 of the FCC Rules. Operation is subject to the following two conditions.

1. This device may not cause harmful interference.
2. This device must accept any interference received, including interference that may cause undesired operation.

IMPORTANT SAFETY INSTRUCTIONS

Disposal

This product contains a detachable Lithium-ion battery pack formulated from environmentally sensitive materials. This product must be disposed of properly with due care for the environment. Do not dispose of product with household garbage.

Consult your local waste authority for information regarding available recycling or disposal options.

SAVE THESE INSTRUCTIONS

Household use only.

WARRANTY

KENMORE LIMITED WARRANTY

FOR ONE YEAR from the date of sale this product is warranted against defects in material or workmanship.

WITH PROOF OF SALE a defective product will be replaced free of charge.

The Kenmore brand is used under license. Direct all claims for warranty service to: Cleva North America, Inc., 1-877-531-7321

This warranty does not cover filters or belts, which are expendable parts that can wear out from normal use within the warranty period.

This warranty applies for only 90 days from the date of sale if this product is ever used for other than private household purposes.

This warranty gives you specific legal rights, and you may also have other rights which vary from state to state.

Cleva North America, Inc., Greenville SC 29607

PARTS AND FEATURES

It is important to know your vacuum cleaners parts and features to assure its proper and safe use. Review these before using your vacuum.

REPLACEMENT PARTS

Item	Part No.
HEPA Filter+Two Foam Filters	561025105
Charging Adapter	561025120
25V Battery Pack	561025119
Battery Charger Base	561030101
Wall Mountable Charging Dock	561026107
Bare Floor Nozzle Brush Roll	561030102

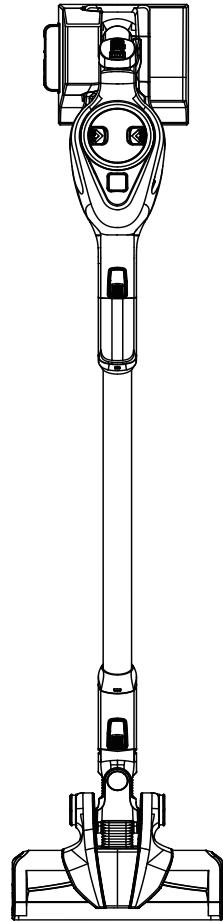
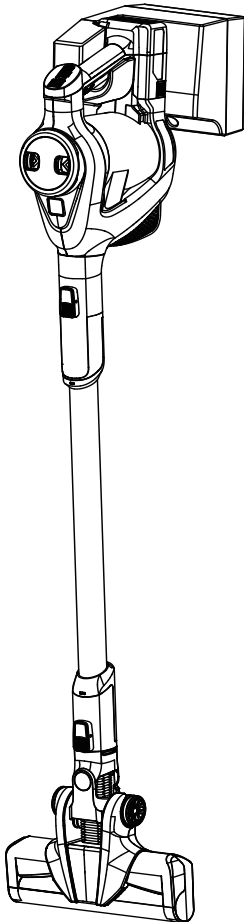

PARTS AND FEATURES

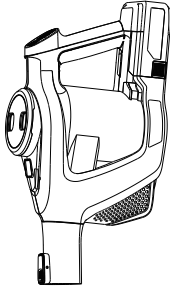

Hand Vacuum with
Battery Inserted



Charger Adapter

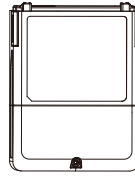

Battery Pack

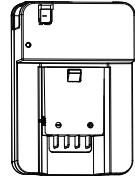

Battery Charger Base

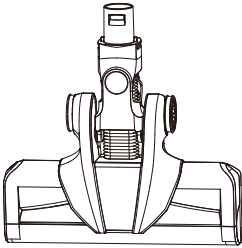

Bare Floor Motorized Nozzle

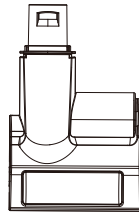

Pet PowerMate™

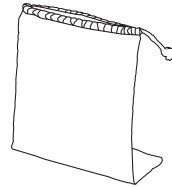

Accessory Bag

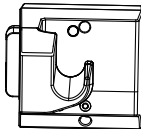

Wall Mountable
Charging Dock



Wand



Combination Tool

PARTS AND FEATURES

All included accessory tools can be inserted into either the hand vacuum or wand. You will hear a click if inserted correctly.

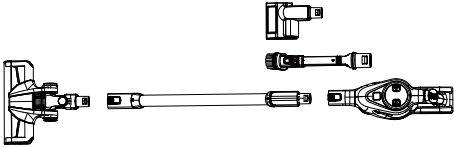

Pet PowerMate™

Suggested use for optimal control is with Pet PowerMate inserted into the hand vacuum.

Hold at an angle so rotating brush sits flush to cleaning surface.

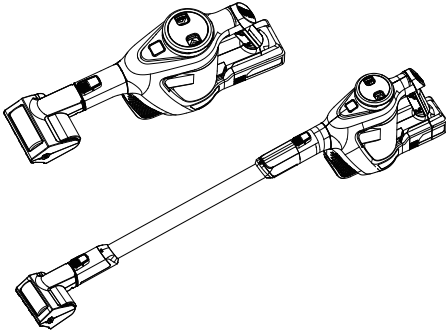

Combination Tool

The combination brush can be used as a crevice tool or as a dusting brush. To use as a dusting brush, simply squeeze the buttons on the side of the tool and shift brush to expose the bristles as shown.

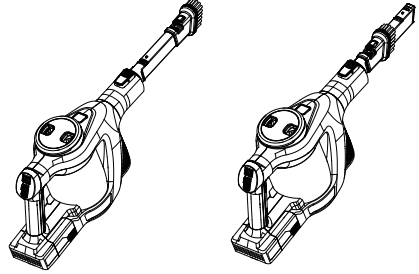

NOTE: Always be sure that contact surfaces of accessory tools are clean before use.

ASSEMBLY INSTRUCTIONS

Before assembling the vacuum cleaner, check the **PACKING LIST** (Page 2). Use this list to verify that you have received all the components of your new Kenmore Elite SSV QuickClean Cyclonic Multi-Vac.

1. Insert the wand into the hand vacuum until you hear a click.

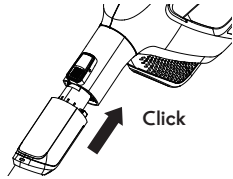

2. Insert the motorized nozzle into the wand until you hear a click.

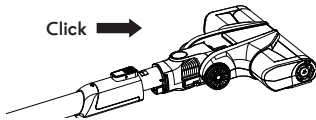

3. Slide the battery pack along the slots under the hand vacuum handle into the vacuum.

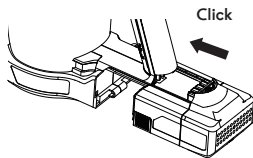

4. Use the 2 screws provided to mount the charging dock on the wall, but not to drywall only. Secure the screws to a stud. Mount at a recommended height of 59" and no less than 44" above the floor. Ensure that no plumbing or electrical cables, wires or ductwork are located directly behind the mounting area.

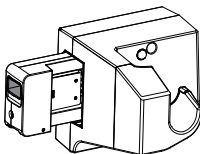

5. Insert the battery charger base into the charging dock.

6. Charge the unit for 3.5 hours before using the vacuum for the first time.

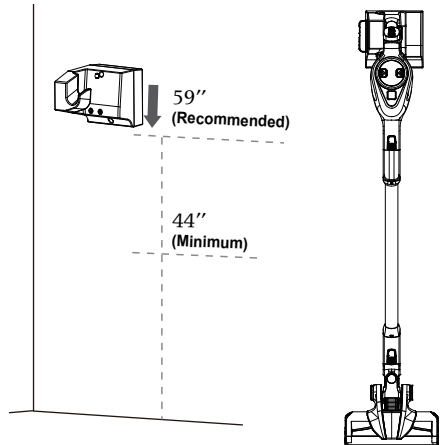

CHARGING



WARNING

Before charging make sure unit is in the OFF position.

This vacuum cleaner has two charging options.

It can be charged on the wall mountable charging dock while the unit is hung OR the removable battery pack can be charged in the detachable battery charger base.

Charging on Wall Mountable Charging Dock.

The charger adapter output plug will fit into the battery charger base port only one way. Insert the charging adapter plug into the port on the side of the charging base.

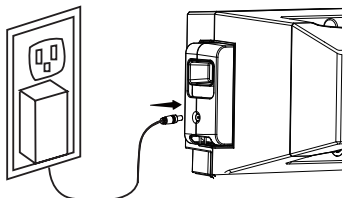

Plug the adapter into a wall outlet.

Place the vacuum on the hook of the charging dock until the blue LED battery indicator starts to flash.

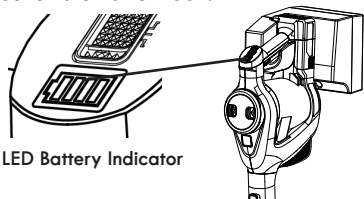

LED Battery Indicator

The battery requires approximately 3.5 hours of charging to regain full capacity.

While the unit is charging, the first bar of the battery indicator starts to flash. When the first bar is fully charged, the second one will start to flash while the first bar stays illuminated. The sequence continues repeating while the vacuum is charging.

When battery is fully charged, all four power level bars will flash 10 times, then turn off.

NOTE: If the LED does not illuminate when charging, ensure that the charging

adapter is plugged in properly to the wall outlet and port on battery charger base. Also, ensure that the unit is properly seated in the charger dock with the pins contacting the charging plates of the vacuum head.

For better battery performance, always store the unit on the charging dock when it is not in use.

Charging on Battery Charger Base

Remove battery pack from hand vacuum by pressing the two release buttons on the sides of the battery pack while sliding backwards.

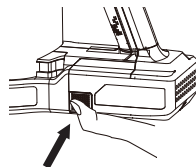

If inserted, remove battery charger base from the charging dock by pressing down on release button and sliding outwards.

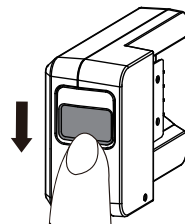

Insert the battery pack along the slots on the charger base until you hear a click.

Ensure the charging adapter is plugged into a wall outlet. The blue LED will start blinking indicating the battery is charging.

The battery requires approximately 3.5 hours of charging to regain full capacity.

Once the LED indicator shows a continuous blue light, the battery is fully charged.

Detach the battery pack from the charger base by holding down the release button and sliding the battery outwards. Insert pack back into vacuum.

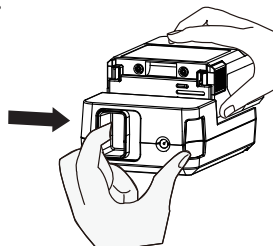

OPERATING INSTRUCTIONS

CAUTION

Moving parts! To reduce the risk of personal injury, **DO NOT** touch the brush roll when vacuum is on. Contacting the brush roll while it is rotating can cut, bruise or cause other injuries. Always turn off before servicing. Use caution when operating near children or pets.

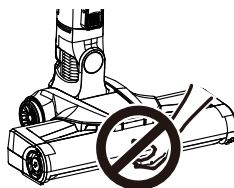

CONTROL BUTTONS

The power slider button is located above the handle of the hand vacuum. The SSV has two-speed controls, low and high.

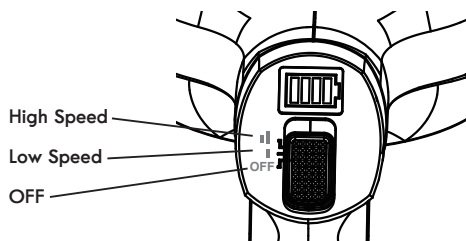

Battery Power Level Indicators



The Battery Power Level indicators light up blue to give you an idea of how much battery power remains at any given time.

VACUUM OPERATION

CAUTION

Operate appliance at room temperature $39.2 - 104^{\circ}\text{F}$ ($4 - 40^{\circ}\text{C}$) in order to ensure its safety and normal function.

Before cleaning, connect the bare floor nozzle to the wand. Then connect the hand vacuum to the wand.

Slide the power switch to the desired power level (Low or High). Once turned on, the battery level indicator will be lit. To turn the vacuum off, slide the power switch down to the bottom.

To turn the vacuum off, slide the power switch down to the bottom.

NOTE: When battery power decreases to about 10% remaining, the last bar of the battery level indicator will start flashing. The flashing will continue until the unit is placed on the charging dock or is completely out of battery power.

CLEANING WITH THE HAND VACUUM

Easily clean messes on furniture, upholstery, stairs, and other hard-to-reach areas with one of the two included accessory tools.

1. To detach the hand vacuum, press the release button and pull the hand vacuum from the wand.

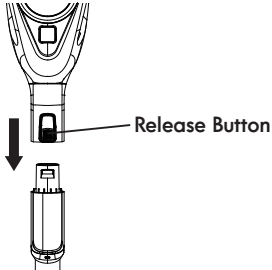

2. Insert an accessory tool into the end of the hand vacuum until you hear a click.
3. When finished cleaning, turn power OFF and press release button to remove tool. If desired, place the tool into the accessory bag for easy storage.

VACUUM MAINTENANCE AND CARE



CAUTION

To reduce the risk of electric shock, turn power off and remove the unit from the charging dock before any maintenance.

EMPTYING DUST CUP AND FILTER CLEANING

For best performance, empty dust cup after every use or once dust reaches max fill line. Never operate vacuum cleaner without dust cup and filter in place.

Before emptying the dust cup, ensure the vacuum is turned off.

1. Position dust cup area of vacuum over a waste receptacle. Press down on the dust cup release button to open dust cup lid and allow cup contents to drop into waste receptacle.

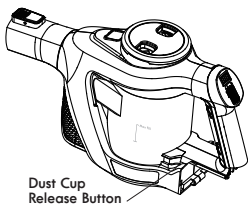

2. If necessary, clean off hair and other debris wrapped around the pre-filter. Rotate pre-filter clockwise to remove from dust cup chamber for cleaning.

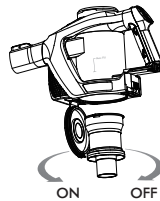
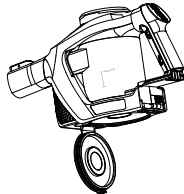

3. Insert pre-filter back into chamber and rotate as shown below to lock. Close dust cup lid until you hear a click.

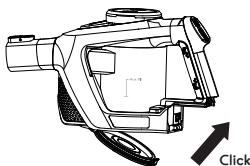

After repeated use, it is necessary to wash the HEPA filter and 2 foam filters clean of accumulated dust.

WARNING: Do not operate vacuum cleaner without filters in place.

1. Open the filter cover on top of hand vacuum by squeezing the two release buttons inward and lifting off. Remove HEPA filter and small foam filter from forward area of filter chamber. Remove round foam filter from inside of HEPA.

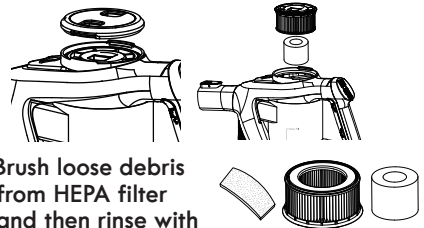

2. Brush loose debris from HEPA filter and then rinse with warm water. Rinse and gently squeeze dry the foam filters. Set all filters aside and allow to air dry.

IMPORTANT: The HEPA and 2 foam filters must dry completely before reuse.

3. Place the small foam filter back into the front of the filter chamber.

Place the round foam filter into the center of the HEPA filter. Insert the HEPA filter into filter chamber and reattach filter cover.

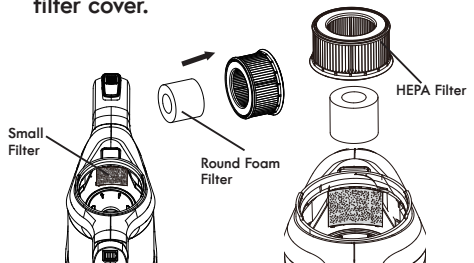

VACUUM MAINTENANCE AND CARE

To Remove and Re-assemble Brush Roll for Manual Cleaning:

1. Ensure the vacuum is OFF.
2. Turn unit to the side to access the brush roll. To unlock brush roll, grab metal ring and rotate the arrow to the unlocked symbol position. With nozzle facing down, pull out the brush roll from the housing.

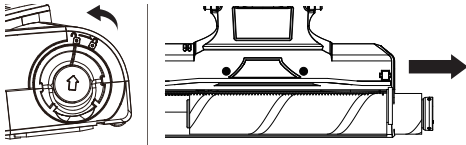

3. Clean off debris and anything wrapped around the brush. Use a screwdriver wrapped with a clean cloth to clean the left and right surface of the inner air-path.
4. Align the brush roll to the brush drive and slide the brush roll into the housing. You may need to rotate the roll slowly to make sure the roll matches the drive gear, then the roll can be completely inserted. Rotate the brush to ensure it turns easily before turning vacuum ON.

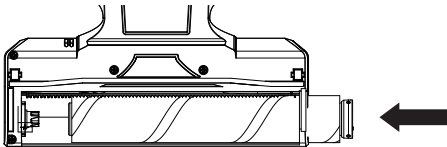

5. Lock the brush roll in place by rotating the arrow using the metal ring from the unlocked symbol position to the locked position.

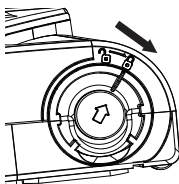

6. Place the metal ring in the slot.

Brush Roll Reset

If the brush roll is blocked or overloaded, the unit will automatically stop power. Switch the unit to the OFF position and remove the obstruction.

Hose Blockage Removal

1. To clean out the hose, press the release button on the wand, and pull the motorized nozzle away from the wand.

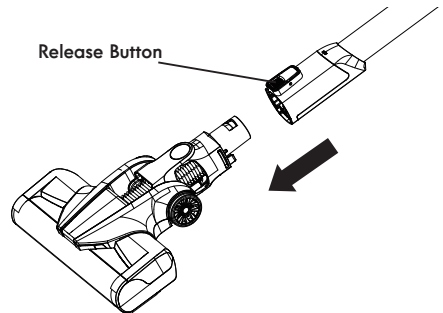

2. Carefully remove any debris or blockage from the inside of the hose. Reattach the motorized nozzle onto the wand.
3. Once the blockage is removed, start the vacuum to ensure air flow through the hose.

CAUTION! Do not use scissors or other sharp objects to remove a blockage from the hose.

TROUBLESHOOTING

Review the table for solutions to minor performance problems. Any service needed, other than maintenance described in this Use & Care Guide, should be performed by a qualified service dealer.



WARNING

Disconnect electrical supply before performing maintenance to the vacuum cleaner. Failure to do so could result in electrical shock or personal injury.

PROBLEM	POSSIBLE CAUSE	SOLUTION
A. Vacuum will not turn on.	<ol style="list-style-type: none"> 1. Battery may be depleted. 2. Wrong charger being used. 3. The motorized brush roll is jammed. 4. Battery not installed completely. 	<ol style="list-style-type: none"> 1. Charge the battery as instructed on page 11. 2. Be sure to use only the charger supplied with your product. 3. Remove obstruction. Follow instructions on page 15. 4. Be sure battery is correctly aligned and completely installed into hand vacuum.
B. Battery charge indicator does not illuminate.	<ol style="list-style-type: none"> 1. Battery may be depleted. 2. Charge adapter is not plugged in. 3. The battery charger base is not fully inserted into charging dock. 4. Debris accumulated on the metal charger contacts on hand vacuum, main body, or battery contacts. 5. The electrical outlet is not working. 6. The temperature of cell surface is overheated. 	<ol style="list-style-type: none"> 1. Charge the battery as instructed on page 11. 2. Be sure the charger adapter is plugged completely into the outlet and the charging base port. 3. Be sure the battery charger base is completely inserted into charging dock. 4. Be sure the metal pins on the dock are accurately lined up with the metal charging contacts on the hand vacuum and no debris has accumulated. 5. Ensure that the outlet is supplying power to the charger. 6. Charge the battery after the battery has cooled down to the normal temperature (45 minutes).
C. Motorized nozzle brushroll not turning.	<ol style="list-style-type: none"> 1. Brush roll is jammed. 2. Brush roll is not installed properly. 3. Nozzle motor is spinning, but the brush roll is not rotating. 	<ol style="list-style-type: none"> 1. Remove obstruction. Follow instructions on page 15. 2. Remove and reinstall brush roll. See instructions on page 15. 3. Belt is broken.
D. Vacuum not picking up or suction power is weak.	<ol style="list-style-type: none"> 1. Dust cup is full. 2. Filter needs cleaning. 3. Filter needs to be replaced. 4. Battery may be depleted. 	<ol style="list-style-type: none"> 1. Empty dust cup. 2. Follow filter cleaning instructions on page 14. 3. To purchase parts call 1-877-531-7321. 4. Charge the battery as instructed on page 11.
E. Dust escapes from vacuum.	<ol style="list-style-type: none"> 1. Filter is missing or installed incorrectly. 2. Filter is damaged and needs to be replaced. 3. Pre-filter is missing or is installed incorrectly. 	<ol style="list-style-type: none"> 1. Check filter for correct installation. See page 14. 2. To purchase filter call 1-877-531-7321. 3. Reinstall correctly as instructed on page 14.
F. Vacuum turns off on its own.	<ol style="list-style-type: none"> 1. Battery may be depleted. 2. The battery is overheated. 3. The brush motor is overloaded or brush roll is blocked. 4. The suction inlet or hose is blocked or sealed. 5. Excessive loading on brush roll brush. 	<ol style="list-style-type: none"> 1. Charge the battery as instructed on page 11. 2. Charge the battery after the battery has cooled down to the normal temperature (45 minutes). 3. Remove obstruction from brush, cool down the unit to ambient temperature, then re-start. Follow instructions on page 15. 4. Remove obstruction then re-start. 5. Turn vacuum off and re-start.

TABLA DE CONTENIDOS

Antes de usar su nueva aspiradora	2
Lista de empaque	2
Instrucciones de seguridad importantes	3-5
Garantía	6
Piezas y características	7-9
Instrucciones de montaje	10-11
Instrucciones de uso	12-13
Mantenimiento y cuidado de la aspiradora	14-15
Resolución de problemas	16

BEFORE USING YOUR NEW VACUUM CLEANER

Lea esta guía de uso y cuidado. Lo ayudará a ensamblar y operar su nueva aspiradora Kenmore Elite de la manera más segura y efectiva posible.

Para obtener más información sobre el cuidado y uso de la aspiradora, llame a la línea de ayuda al 1-877-531-7321. Necesitará el modelo completo y los números de serie al solicitar información.

El modelo de su aspiradora y los números de serie se ubican en la placa de modelo y número de serie. Use el siguiente espacio para registrar el número de modelo y el número de serie de su nueva aspiradora Kenmore Elite.

N° de modelo _____

N° de serie _____

Fecha de compra _____

Guarde este libro y su boleta (recibo) de venta en un lugar seguro para usarlos como referencia a futuro.

LISTA DE EMPAQUE

Su ASPIRADORA INALÁMBRICA KENMORE ELITE incluye las siguientes piezas y componentes por separado en la caja:

- | | |
|--|-------------------------------------|
| 1 Aspiradora de mano | 1 Manual |
| 1 Boquilla motorizada para pisos sin alfombrar | 1 Pet PowerMate™ |
| 1 Cepillo combinado | 1 Puerto de carga montable en pared |
| 1 Adaptador de carga | 1 Bolsa de accesorios |
| 1 Batería recargable | 1 Base de carga para la batería |
| 1 Vara | 2 Tornillos |

INSTRUCCIONES DE SEGURIDAD IMPORTANTES

¡ADVERTENCIA!

LEA TODAS LAS INSTRUCCIONES DE ESTA GUÍA ANTES DE ENSAMBLAR O USAR SU ASPIRADORA. Para reducir el riesgo de incendio, descarga eléctrica, lesiones a personas o daños al usar su aspiradora, siga todas las precauciones de seguridad indicadas a continuación.

- Use su aspiradora solo como se indica en esta Guía de uso y cuidado.
- No use ni cargue en exteriores o sobre superficies mojadas.
- No permita que se utilice como un juguete. Se debe prestar estricta atención cuando es usado por niños o cuando se use cerca de ellos, de mascotas o de plantas.
- Utilice solo los aditamentos recomendados por el fabricante. No use accesorios que no sean los incluidos con esta aspiradora.
- No manipule el cargador, incluido el enchufe, ni las terminales de carga con las manos mojadas.
- No ponga objetos sobre las aberturas. No utilizar si las aberturas están bloqueadas; mantenga las aberturas libres de polvo, cabellos, pelusas y cualquier cosa que pueda reducir el flujo de aire.
- Mantenga su cabello, ropas holgadas, dedos y partes de su cuerpo lejos de las aberturas y piezas móviles del producto.
- Tenga precaución adicional al limpiar en escaleras.
- No use el producto para aspirar líquidos combustibles o inflamables, como gasolina, ni lo use en áreas donde tales elementos puedan estar presentes.
- Apague el electrodoméstico antes de conectarle accesorios.
- No aspire elementos que estén en llamas o humeando, tales como cigarrillos, fósforos o cenizas calientes.
- No aspire soluciones tóxicas, como blanqueador con cloro, amoníaco o destapacañerías.
- No usar sin el tazón de polvo y el filtro HEPA instalados.
- No cargue la unidad en exteriores.
- Evite los arranques accidentales. Asegúrese de que el interruptor esté en la posición de apagado antes de conectar la batería, tomar o transportar el electrodoméstico.
- No transporte el electrodoméstico con su dedo sobre el interruptor ni sobre electrodomésticos energizados encendidos.
- Desconecte la batería del electrodoméstico antes de realizar ajustes, cambiar accesorios o almacenar el electrodoméstico. Estas medidas de seguridad reducen el riesgo de que el electrodoméstico se encienda de manera accidental.
- No intente usar este adaptador de carga con otro producto ni intente cargar este producto con otro adaptador de carga.
- Para recargar la aspiradora, use solo el adaptador de carga Kenmore modelo 561025120.
- Use solo electrodomésticos con baterías designadas como 561025119. El uso de cualquier otra batería podría generar un riesgo. No deseche la batería en el fuego ni la arroje junto con la basura doméstica corriente.

INSTRUCCIONES DE SEGURIDAD IMPORTANTES

- Cuando no utilice la batería, manténgala alejada de otros objetos metálicos como: clips, monedas, llaves, clavos, tornillos u otros objetos pequeños de metal que puedan hacer conexión de una terminal a otra. Que se provoque un cortocircuito en las terminales puede provocar quemaduras o incendios.
- No use una batería ni electrodoméstico dañados o modificados. Las baterías dañadas o modificadas pueden presentar un comportamiento impredecible, provocando incendios, explosiones o riesgo de lesiones.
- No intente desarmar la batería.
- No use una batería ni electrodoméstico dañados o modificados. Las baterías dañadas o modificadas pueden presentar un comportamiento impredecible, provocando incendios, explosiones o riesgo de lesiones.
- No sumerja la aspiradora ni el adaptador de carga en agua u otros líquidos.
- Apague siempre la aspiradora antes de conectar o desconectar las boquillas para piso sin alfombrar y motorizada para alfombras.
- Almacene la aspiradora inalámbrica en interiores. Almacene la aspiradora lejos de alcance para evitar accidentes.
- Mantenga su zona de trabajo bien iluminada.
- Mantenga la aspiradora moviéndose sobre la superficie alfombrada en todo momento para así evitar que las fibras de la alfombra se dañen.
- No aspire líquidos.
- No usar en un espacio confinado donde pueda haber presentes vapores de pintura, diluyente, sustancias antipolillas, polvo inflamable y otros materiales explosivos o tóxicos.
- No aspire objetos duros o filosos, como vidrio, clavos, tornillos o monedas, ya que puede dañar la aspiradora.
- Para evitar que se acumule calor excesivo en la unidad o en las baterías, no opere la batería mientras la está cargando.
- No use cables de extensión o tomas que no tengan una capacidad de transporte de corriente adecuada.
- **NO MUTILE NI INCENERE BATERÍAS, YA QUE PUEDEN EXPLOTAR A ALTAS TEMPERATURAS.**
- No exponga la batería o el electrodoméstico al fuego o temperaturas excesivas. La exposición al fuego o a temperaturas sobre los 130 °C (265 °F) puede provocar una explosión.
- Una batería puede tener una fuga bajo condiciones extremas de temperatura o uso. Si cae líquido sobre la piel, lave rápidamente con agua. Si cae líquido a los ojos, enjuáguese inmediatamente con agua limpia durante al menos 10 minutos. Busque atención médica.
- Si bien no existe riesgo de descarga eléctrica en las terminales de la aspiradora, podría ocurrir una quemadura al insertar objetos metálicos en las terminales. Las terminales de la aspiradora siempre deben estar libres de objetos extraños.
- Almacene el cargador en interiores, en una zona seca y fresca, no expuesto al clima, para evitar descargas eléctricas o daños a la aspiradora.
- Los cambios o modificaciones a esta

INSTRUCCIONES DE SEGURIDAD IMPORTANTES

unidad no aprobados expresamente por el responsable del cumplimiento anularían la autoridad del usuario para operar el equipo.

- Siga todas las instrucciones de carga y no recargue la batería ni el electrodoméstico fuera del rango de temperatura que se especifica en las instrucciones.
- Una recarga inadecuada o a temperaturas fuera del rango especificado podría dañar la batería y aumentar el riesgo de incendio.
- Usted es responsable de asegurarse de que su aspiradora no sea usada por quienes no puedan operarla correctamente.
- Haga que las reparaciones las realice un técnico especializado, usando piezas de repuesto idénticas. Esto garantiza que se mantenga la seguridad del producto.
- No modifique ni intente reparar el electrodoméstico ni la batería (según aplique), salvo según se indica en las Instrucciones de uso y cuidado.
¡Este electrodoméstico está hecho sólo para uso doméstico!

AVISO

Este dispositivo cumple con el Inciso 15 de las Regulaciones FCC. El uso está sujeto a las dos siguientes condiciones

1. Este dispositivo no puede provocar interferencia dañina.
2. Este dispositivo debe aceptar cualquier interferencia recibida, incluida interferencia que pueda provocar un funcionamiento no deseado.

Eliminación

Este producto contiene una batería de iones de litio separable, formulada en base a materiales medioambientalmente sensibles. Este producto se debe desechar adecuadamente, cuidando correctamente del medioambiente. No deseche el producto junto con la basura doméstica corriente.

Consulte a su autoridad de eliminación local para obtener información sobre la disponibilidad de opciones de reciclaje o eliminación

GUARDE ESTAS INSTRUCCIONES

Exclusivamente para uso doméstico.

GARANTÍA

GARANTÍA LIMITADA KENMORE

DURANTE UN AÑO a contar de la fecha de venta, este producto está garantizado contra defectos en sus materiales o fabricación.

Un producto defectuoso recibirá una reparación gratuita con la única condición de presentar una PRUEBA DE VENTA. Si el producto no puede repararse, se reemplazará por otro sin costo.

La marca Kenmore se utiliza bajo licencia. Dirija sus reclamaciones de garantía a: Cleva North America, Inc., 1-877-531-7321

Esta garantía no cubre los filtros ni las correas, ya que son piezas desechables que pueden desgastarse con el uso normal dentro del periodo de la garantía.

Esta garantía se aplica solo durante 90 días a contar de la fecha de venta de este producto en caso de que se use para propósitos distintos al uso doméstico normal.

Esta garantía le entrega derechos legales específicos que pueden variar según su estado, ya que podría tener otros derechos adicionales.

Cleva North America, Inc., Greenville SC 29607

PIEZAS Y CARACTERÍSTICAS

Es importante que conozca las piezas de su aspiradora y sus funciones para así garantizar su uso seguro y adecuado. Repase esto antes de usar su aspiradora.

PIEZAS DE REPUESTO

Artículo	Nº de pieza
Filtro HEPA + Dos filtros de espuma	561025105
Adaptador de carga	561025120
Batería recargable de 25 V	561025119
Base de carga para la batería	561030101
Puerto de carga montable en pared	561026107
Rodillo del cepillo de la boquilla para pisos sin alfombrar	561030102

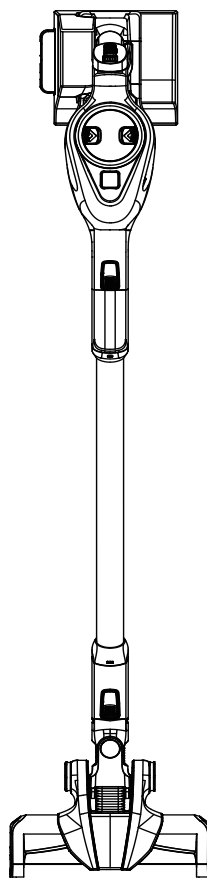
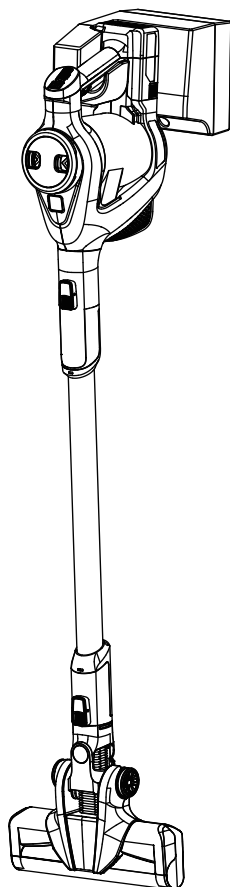

PIEZAS Y CARACTERÍSTICAS

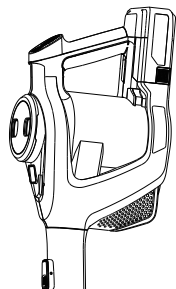

Aspiradora de mano



Adaptador de carga

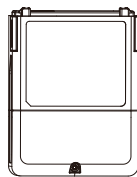

Batería recargable

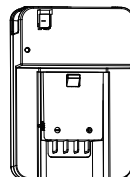

Base de carga para la batería

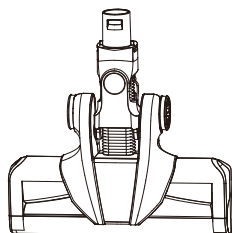

Boquilla motorizada para pisos sin alfombrar

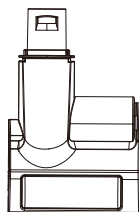

Pet PowerMate™

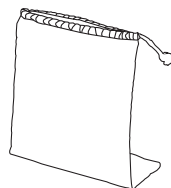

Bolsa de accesorios

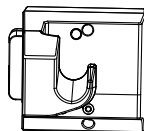

Puerto de carga montable en pared



Vara



Cepillo combinado

PARTS AND FEATURES

Todas las herramientas incluidas se pueden insertar o en la aspiradora de mano o en la vara telescópica. Escuchará un clic si se insertan correctamente.

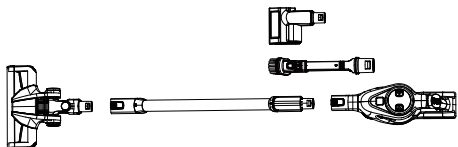

Pet PowerMate™

El uso recomendado para lograr el máximo de control es insertar este accesorio en la aspiradora de mano. Sosténgalo en un ángulo en que el cepillo giratorio se asiente bien sobre la superficie de limpieza.

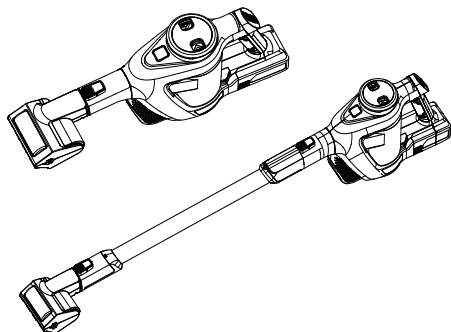

Cepillo combinado

El cepillo combinado puede usarse como herramienta para grietas o como cepillo para quitar polvo. Para usarlo como cepillo para quitar polvo, simplemente apriete los botones del costado de la herramienta y empuje hacia adelante.

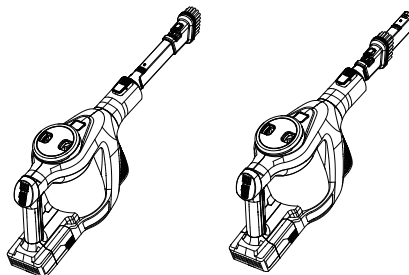

NOTA: Antes de usarlos, asegúrese siempre de que las superficies de contacto de los accesorios estén limpias.

INSTRUCCIONES DE MONTAJE

Antes de ensamblar la aspiradora, revise la LISTA DE EMPAQUE (Página 2). Use esta lista para verificar que haya recibido todos los componentes de su nueva multiaspiradora ciclónica Kenmore Elite SSV | QuickClean.

1. Inserte la aspiradora de mano en la vara telescópica hasta que escuche un clic.

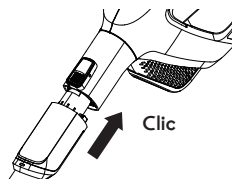

2. Inserte la vara telescópica en una de las boquillas motorizadas hasta que escuche un clic.

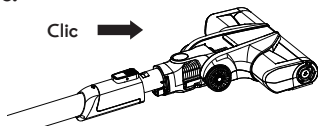

3. Deslice la batería por las ranuras bajo la manilla de la aspiradora de mano hacia la aspiradora.

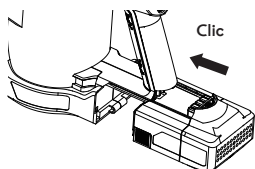

4. Monte el puerto de carga en la pared, preferiblemente sobre un perfil de la pared. Use los 2 tornillos incluidos. Use los anclajes de pared si no realizará el montaje sobre un perfil. Instale a la altura recomendada de 1,50 m (59") y a no menos de 1,12 m (44") sobre el piso. Asegúrese de que no haya cables eléctricos, alambres o ductos directamente bajo el área de montaje.

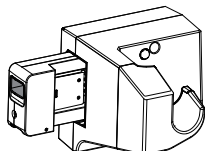

5. Inserte la base del cargador de la batería en el puerto de carga.

6. Cargue la unidad durante 3,5 horas antes de usar la aspiradora por primera vez.

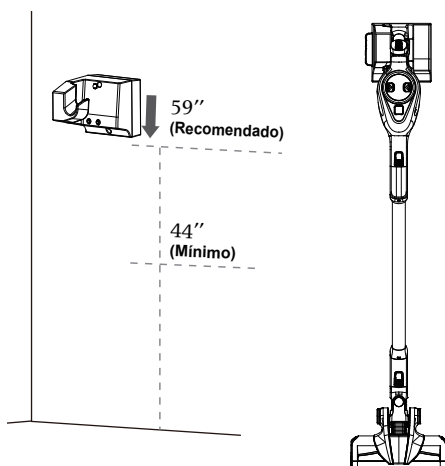

CARGA



ADVERTENCIA

Antes de cargar, asegúrese de que la unidad esté en posición de apagado.

Esta aspiradora tiene dos opciones de carga.

Se puede cargar en el puerto de carga montable en pared mientras está colgada O se puede cargar la batería extraíble en la base de carga desmontable para la batería.

Carga de la batería en el puerto de carga montable en pared.

El puerto de salida del adaptador de carga calza en el puerto de la base de carga para la batería de una sola manera.

Inserte el enchufe del adaptador de carga en el puerto del costado de la base de carga.

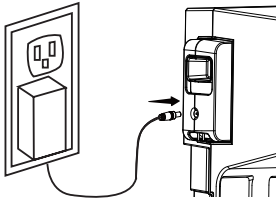

Enchufe el adaptador a una toma de pared.

Coloque la aspiradora sobre el gancho del puerto de carga hasta que el indicador LED azul comience a parpadear.

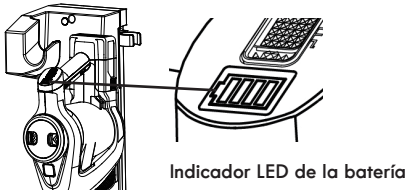

La batería toma unas 3,5 horas en cargarse completamente.

Mientras la unidad se está cargando, la primera barra del indicador de la batería comenzará a parpadear. Cuando la primera barra se haya cargado por completo, la segunda comenzará a parpadear mientras la primera se mantiene iluminada de forma estática. La secuencia sigue así mientras la aspiradora está cargándose.

Cuando la batería esté completamente cargado, las cuatro barras parpadearán 10 veces y luego se apagarán.

NOTA: Si los LED no se iluminan durante la carga, asegúrese de que el adaptador de carga está correctamente enchufado a la toma de pared y puerto de la base del cargador. Además, asegúrate de que la unidad esté correctamente asentada en el puerto del cargador con los pines haciendo contacto sobre las placas de carga del cabezal de la aspiradora.

Para conseguir un mejor desempeño de la batería, almacene siempre la unidad sobre la base de carga cuando no esté en uso.

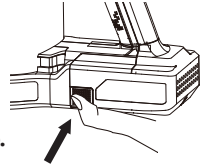

Carga en la base de carga para la batería Saque la batería de la aspiradora de mano presionando los dos botones de liberación mientras la desliza hacia atrás.

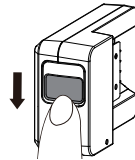

Si está insertada, saque la base del cargador de la batería desde el puerto de carga presionando el botón de liberación y deslizando hacia afuera.

Inserte la batería por las ranuras de la base del cargador hasta que escuche un clic.

Asegúrese de que el adaptador esté enchufado a una toma de pared. El LED azul comenzará a parpadear para indicar que la batería está cargando.

La batería toma unas 3,5 horas en cargarse completamente.

Cuando el indicador LED esté iluminado de color azul estático, la batería ya estará cargada.

Saque la batería de la base de carga presionando el botón de liberación y deslizando hacia afuera. Inserte la batería en la aspiradora.

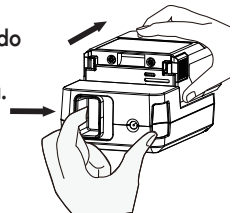

INSTRUCCIONES DE USO

CUIDADO

¡Piezas móviles! Para reducir el riesgo de lesiones personales, **NO** toque el cepillo giratorio mientras la aspiradora esté en uso. Tocar el cepillo mientras está girando puede cortar, golpear o provocar otras lesiones. Apague siempre el producto antes de repararlo. Tenga cuidado al usarlo cerca de niños o mascotas.

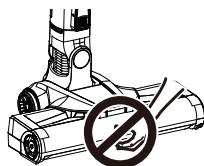

BOTONES DE CONTROL

El botón deslizante de encendido está bajo la manilla de la aspiradora de mano.

El SSV tiene dos controles de velocidad, alta y baja.

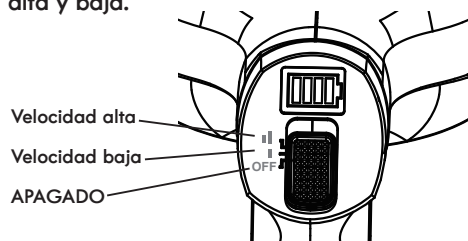

Indicadores del nivel de energía de la batería

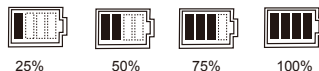

Los indicadores del nivel de energía de la batería se encienden de color azul para darle una idea de cuánta energía queda en un determinado momento.

USO DE LA ASPIRADORA

CUIDADO

Use la aspiradora a una temperatura ambiente de 39,2 - 104 °F (4 - 40 °C) a fin de garantizar su funcionamiento normal y seguro.

Antes de limpiar, conecte la boquilla para pisos sin alfombrar a la vara. Luego, conecte la aspiradora de mano a la vara.

Deslice el interruptor hacia el nivel de potencia deseado (alta o baja). Una vez encendida, el indicador del nivel de la batería se encenderá.

Para apagar la aspiradora, deslice el interruptor de encendido hacia el fondo.

NOTA: Cuando la energía de la batería baje hasta cerca del 10 %, la última barra del indicador del nivel de la batería comenzará a parpadear. El parpadeo continuará hasta que la unidad se coloque en el puerto de carga o se quede completamente sin batería.

CÓMO LIMPIAR CON LA ASPIRADORA DE MANO

Limpie fácilmente suciedad en muebles, tapices, escaleras y otras áreas de difícil acceso, con una de las cuatro herramientas incluidas.

1. Para soltar la aspiradora de mano, presione el botón de liberación y tire de la aspiradora de mano desde la vara telescópica.

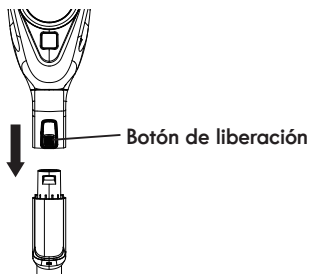

2. Inserte una herramienta accesoria en el extremo de la aspiradora de mano hasta que escuche un clic.

3. Cuando haya terminado de limpiar, apague la aspiradora y presione el botón de liberación para quitar la herramienta.

MANTENIMIENTO Y CUIDADO DE LA ASPIRADORA

CUIDADO

Para reducir el riesgo de descarga eléctrica, apague la aspiradora y quite la unidad del puerto de carga antes de realizar cualquier tarea de mantenimiento.

VACIADO DEL TAZÓN DE POLVO Y LIMPIEZA DEL FILTRO

Para obtener el mejor desempeño posible, vacíe el tazón de polvo tras cada uso o una vez que el polvo llegue hasta la línea máxima de llenado. Jamás use la aspiradora sin el tazón de polvo y filtro instalados.

Antes de vaciar el tazón de polvo, asegúrese de que la aspiradora esté apagada.

1. Coloque el tazón de polvo sobre un receptáculo de desechos. Presione el botón de liberación del tazón de polvo para abrir la tapa y permitir que su contenido caiga hacia el receptáculo de desechos.

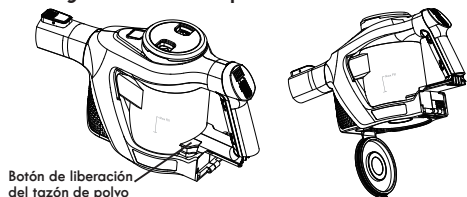

2. De ser necesario, quite el cabello y otros sedimentos enrollados en el prefiltro. Gire el prefiltro hacia la derecha para sacarlo de la cámara del tazón y limpiarlo.

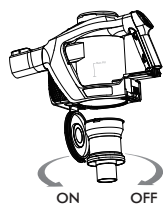

3. Reinserte el prefiltro en la cámara y gire hacia izquierda para fijarlo. Cierre la tapa del tazón de polvo hasta que escuche un clic.

Después de usar reiteradamente, se debe lavar el filtro HEPA y los 2 filtros de espuma para quitarles el polvo acumulado.

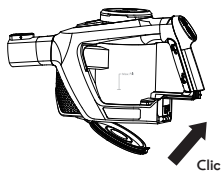

ADVERTENCIA: No use la aspiradora sin los filtros instalados.

1. Abra la tapa del filtro en la parte superior de la aspiradora de mano apretando los dos botones de liberación hacia adentro y levantando. Extraiga el filtro HEPA y el pequeño filtro de espuma desde la zona frontal de la cámara del filtro. Saque el filtro de espuma desde el interior del filtro HEPA.

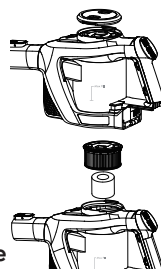

2. Cepille los sedimentos sueltos para sacarlos del filtro HEPA y luego enjuague usando agua tibia. Enjuague y seque suavemente los filtros de espuma apretándolos. Tome todos los filtros y deje que se sequen al aire.



IMPORTANTE: El filtro HEPA y los 2 filtros de espuma se deben secar completamente antes de volver a usarlos.

3. Coloque el filtro de espuma pequeño nuevamente en la parte frontal de la cámara del filtro.

Coloque el filtro de espuma redondo en el centro del filtro HEPA. Inserte el filtro HEPA en la cámara del filtro y vuelva a fijar la tapa.

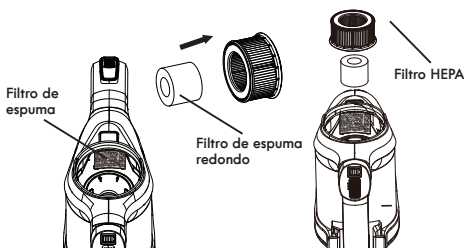

MANTENIMIENTO Y CUIDADO DE LA ASPIRADORA

To Remove and Re-assemble Brush Roll for Manual Cleaning:

1. Asegúrese de que la aspiradora esté apagada.
2. Voltee la unidad hacia el costado para acceder al rodillo del cepillo. Para liberar el cepillo, tome el aro metálico y gírelo hacia la posición con el símbolo de desbloqueo. Con la boquilla boca abajo, saque el rodillo de la carcasa tirando de él.

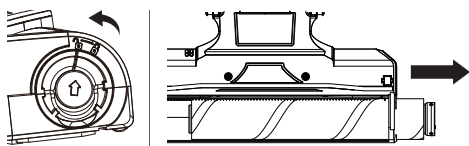

3. Clean off debris and anything wrapped around the brush. Use a screwdriver wrapped with a clean cloth to clean the left and right surface of the inner airpath.
4. Alinee el rodillo con el motor del cepillo y deslice el rodillo hacia la carcasa. Puede que deba girar el rodillo lentamente para asegurarse de que calce con el engranaje motriz; luego, ya se puede insertar el rodillo completamente. Antes de encender la aspiradora, gire el cepillo para asegurarse de que se mueve con facilidad.

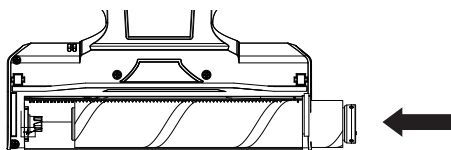

5. Bloquee el rodillo en posición girando el aro metálico desde la posición con el símbolo de desbloqueo hacia la posición de bloqueo.

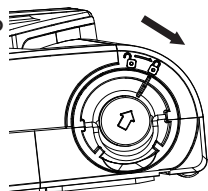

6. Coloque el aro metálico en la ranura.

Restablecimiento del rodillo del cepillo

Si el rodillo se bloquea o sobrecarga, la unidad dejará de funcionar automáticamente. Apague la unidad y quite la obstrucción.

Eliminación de obstrucción de la manguera

1. Para limpiar la manguera, presione el botón de liberación de la vara telescópica y jale la boquilla motorizada hacia afuera de la vara telescópica.

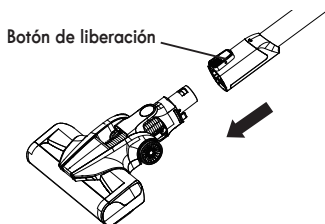

2. Quite cuidadosamente cualquier sedimento o bloqueo del interior de la manguera. Reinstale la boquilla motorizada en la vara telescópica.
3. Una vez eliminada la obstrucción, ponga en marcha la aspiradora para asegurarse de que el aire fluye por la manguera.

¡PRECAUCIÓN!

No use tijeras ni otros objetos afilados para quitar un bloqueo de la manguera.

RESOLUCIÓN DE PROBLEMAS

Revise la tabla de soluciones en relación a problemas de rendimiento menores. Cualquier reparación necesaria, que no sean los mantenimientos descritos en esta Guía de uso y cuidado, deben ser realizados por un técnico de servicio calificado.



ADVERTENCIA

Desconecte el suministro eléctrico antes de realizar mantenimiento a la aspiradora. El no seguir estas indicaciones puede provocar lesiones personales o descargas eléctricas.

PROBLEMA	POSIBLE CAUSA	SOLUCIÓN
A. La aspiradora no enciende.	<ol style="list-style-type: none"> 1. La batería puede estar agotada. 2. Está usando el cargador incorrecto. 3. El cepillo motorizado está atascado. 4. La batería no está instalada completamente. 	<ol style="list-style-type: none"> 1. Cargue la batería como se indica en la página 11. 2. Asegúrese de usar solo el cargador incluido con su producto. 3. Quite la obstrucción. Siga las instrucciones de la página 15. 4. Asegúrese de que la batería esté correctamente alineada e instalada en la aspiradora de mano.
B. El indicador de carga de la batería no se enciende.	<ol style="list-style-type: none"> 1. La batería puede estar agotada. 2. El adaptador de carga no está enchufado. 3. La base de carga para la batería no está completamente insertada en el puerto de carga. 4. Hay acumulación de sedimento en los contactos metálicos del cargador en la aspiradora de mano o pieza principal. 5. La toma eléctrica no está funcionando. 6. La temperatura de la superficie de la celda es excesiva. 	<ol style="list-style-type: none"> 1. Cargue la batería como se indica en la página 11. 2. Asegúrese de que el adaptador de carga esté enchufado completamente en la toma de corriente y puerto de la base de carga. 3. Asegúrese de que la base de carga para la batería esté completamente insertada en el puerto de carga. 4. Asegúrese de los pasadores metálicos del puerto estén alineados correctamente con los contactos de carga metálicos de la aspiradora de mano y que no haya acumulaciones de sedimentos. 5. Asegúrese de que la toma esté suministrando energía al cargador. 6. Cargue la batería después de que se haya enfriado hasta alcanzar una temperatura normal (45 minutos).
C. La boquilla motorizada no gira.	<ol style="list-style-type: none"> 1. El rodillo está atascado. 2. El rodillo no está instalado correctamente. 3. El motor está girando, pero el agitador no. 	<ol style="list-style-type: none"> 1. Quite la obstrucción. Siga las instrucciones de la página 15. 2. Quite y reinstale el rodillo. Consulte las instrucciones de la página 15. 3. La correa está rota.
D. La aspiradora no succiona o lo hace con muy poca fuerza.	<ol style="list-style-type: none"> 1. El tazón de polvo está lleno. 2. Se debe limpiar el filtro. 3. El filtro debe cambiarse. 4. La batería puede estar agotada. 	<ol style="list-style-type: none"> 1. Vacíe el tazón de polvo. 2. Siga las instrucciones de limpieza del filtro de la página 14. 3. Para comprar piezas, o llame al 1-877-531-7321. 4. Cargue la batería como se indica en la página 11.
E. Hay un escape de polvo desde la aspiradora.	<ol style="list-style-type: none"> 1. El filtro no está instalado o está instalado de forma incorrecta. 2. El filtro está dañado y debe cambiarse. 3. El prefiltro no está instalado o está instalado de forma incorrecta. 	<ol style="list-style-type: none"> 1. Revise que el filtro esté bien instalado. Consulte la página 14. 2. Para comprar un filtro, o llame al 1-877-531-7321. 3. Reinstale correctamente como se indica en la página 14.
F. La aspiradora se apaga sola.	<ol style="list-style-type: none"> 1. La batería puede estar agotada. 2. La batería está sobrecalentada. 3. El motor del cepillo está sobrecargado o el rodillo está bloqueado. 4. La toma de succión o manguera están bloqueadas o selladas. 5. Carga excesiva sobre el cepillo agitador. 	<ol style="list-style-type: none"> 1. Cargue la batería como se indica en la página 11. 2. Cargue la batería después de que se haya enfriado hasta alcanzar una temperatura normal (45 minutos). 3. Quite la obstrucción del cepillo, deje enfriar la unidad a temperatura ambiente y luego enciéndala nuevamente. Siga las instrucciones de la página 15. 4. Quite la obstrucción y encienda nuevamente. 5. Apague la aspiradora y enciéndala nuevamente.

Kenmore®

Vacuum Cleaner Help Line

1-877-531-7321

8:00 am – 5:00 pm ET M-F

**Refer to the Troubleshooting section
of the Use & Care Guide.**

**For additional assistance,
call the Vacuum Cleaner Help Line.**

