

FOR MODEL: ZUBM3232

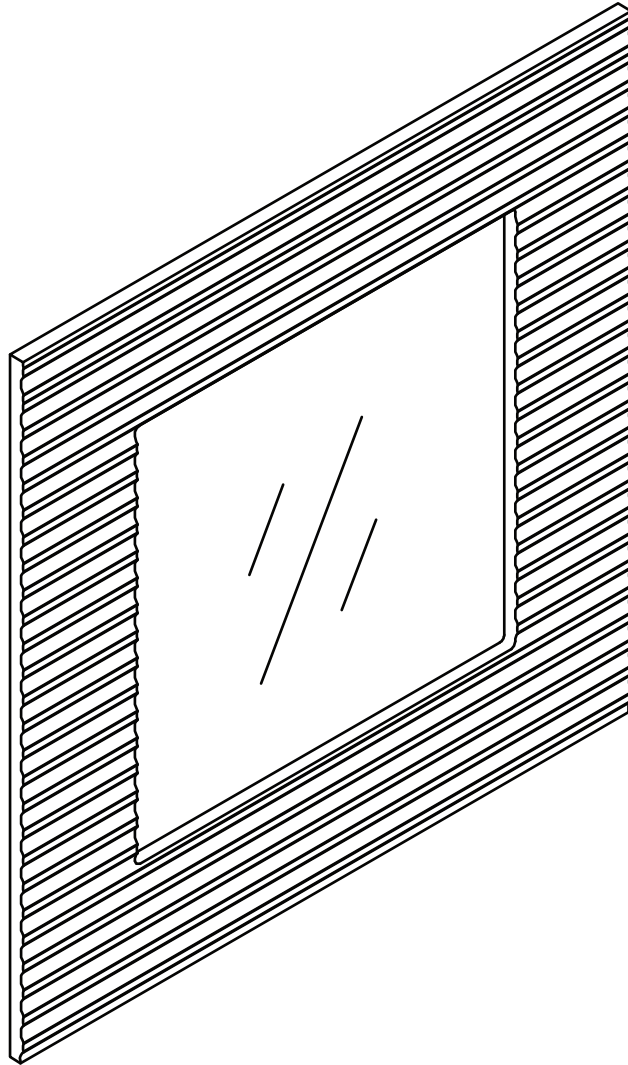

Please read and understand all safety precautions and instructions in this manual before you begin the installation of this product.



NOTE

Observe local plumbing and building codes.

PLANNING INSTALLATION

Before beginning installation of this product, ensure all parts are present. Compare all parts with the Hardware Included and Package Contents sections of this manual. If any part is missing or damaged, do not attempt to assemble, install, or operate the product. Contact customer service for replacement parts at 1-800-880-8164.

Estimated Installation Time: 15 minutes

TOOLS REQUIRED

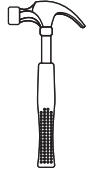

Claw hammer



Phillips screwdriver



Carpenter's level

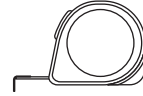

Tape measure



Pencil

PACKAGE CONTENTS

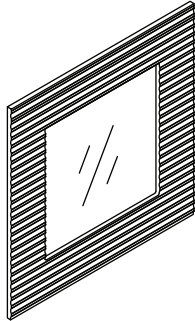

A

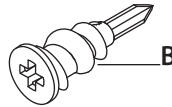

B

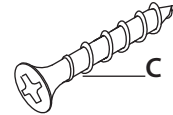

C

PART	DESCRIPTION	QUANTITY
A	Mirror	1
B	Anchor	2
C	Screw	2

CARE & CLEANING

To protect your bath furniture, we suggest the following:

- Avoid placing your furniture in direct sunlight, as sunlight causes fading.
- Clean up spills immediately. Use a blotting rather than a wiping action. Water left over a long period of time will cause white spots in the finish.
- Alcohol, perfume, after-shave and medications can cause severe finish damage.

For best results in cleaning and polishing your bath furniture, we recommend the following:

- Dust frequently with a clean, soft, dry, lint-free cloth. Clean the surface by rubbing in the direction of the grain.
- Polish your furniture approximately every six months with a product that contains detergents, emulsifiers and mineral oil.
- The detergents clean dirt from the furniture; the emulsifiers give it body to clean and last longer; the mineral oil is left behind as a barrier for dirt and moisture that can harm the finish. There is no grit to harm the finish, no wax build-up, and no silicone to raise the sheen and act as a barrier for touch-ups and refinishing.
- Clean the outside surface with mild soap, warm water, and a soft cloth.
- On stubborn stains, use a powdered detergent and damp sponge or nylon scouring pad.
- Never use abrasive scouring powders, cleansers, or pads because they will scratch, damage, and dull the surface.

1: PREPARING THE WALL

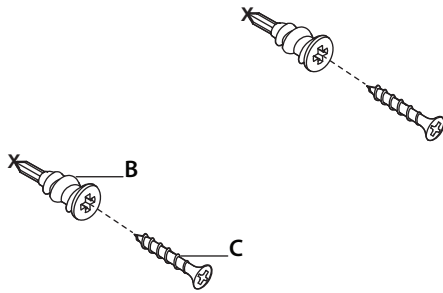

1. Place the mirror (A) against the wall and determine your desired hanging location. Using a pencil, mark two locations on the wall that match up with the mirror's (A) pre-attached mounting hooks.
2. Ensure the marks are horizontally straight by using a level.
3. Use a hammer to gently punch the anchor (B) halfway into the wall at each marked location. Finish screwing in the anchor (B) with the screwdriver.
4. Using the screwdriver, insert the screws (C) into the anchors (B), leaving approximately 1/8 in. of the screw revealed.

2: HANGING THE MIRROR

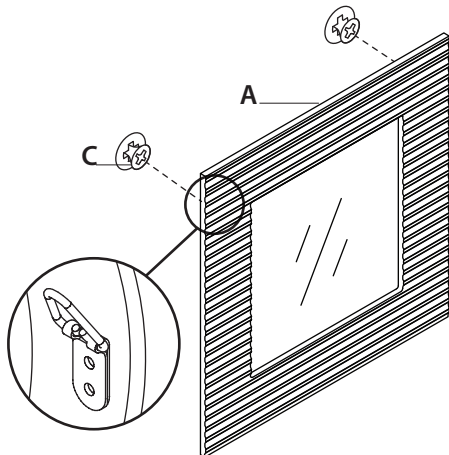

1. Hold the mirror (A) in place against the wall and line up the mounting hooks with the screws (C).
2. Loop the mounting hooks over the screws (C) to hang the mirror (A).

Each Schön product manufactured by Foremost Groups, Inc is covered by a 1 Year Limited or Lifetime Limited Warranty. We warrant our products to be free from defect in material or workmanship for a period of 1 year from the date of delivery.

Additionally, we offer a limited lifetime warranty on our drawer suspension systems. These warranties are made to the original purchaser and are limited to the repair or exchange of any parts which prove defective under normal use during the warranty period.

These warranties do not apply where products have been improperly installed, misused, abused, or modified in any way. They do not cover the cost of removing warranted material or the installation of replacement material.

These warranties are the sole warranties of Foremost Groups, Inc. and in lieu of all other warranties, express implied, including any implied warranties of merchantability and fitness for a particular use. Labor charges for removal of or installation of warranted material as well as incidental or consequential damages are excluded. We do not assume for us any liability in connection with the sale of our product.

To obtain warranty service or product information, call:

Customer Service Center
1-800-880-8164

This warranty gives the original purchaser of this product specific legal rights which may vary from State to State or Province to Province.

In some States or Provinces, the exclusion or limitation of incidental or consequential damages is not allowed, so those exclusions may not apply to you.

PARA EL MODELO: ZUBM3232

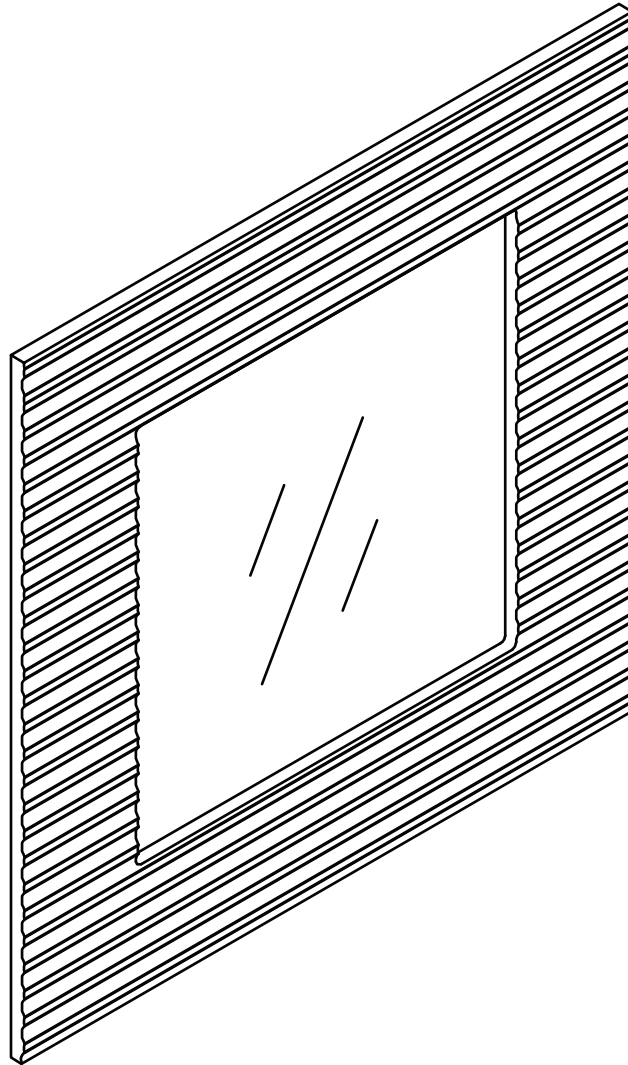

Lee cuidadosamente en este manual todas las instrucciones y precauciones antes de comenzar a instalar este producto.



NOTA

Cumple con todas las normas locales de plomería y construcción.

CÓMO PLANIFICAR LA INSTALACIÓN

Antes de comenzar la instalación de este producto, asegúrate de que todas las piezas estén presentes. Verifica que estén todas las piezas cotejándolas con las secciones Contenido del Paquete y Herrajes Incluidos de este manual. Si alguna pieza falta o está dañada, no intentes ensamblar, instalar u operar el producto. Para piezas de repuesto, comunícate con servicio al cliente por el teléfono 1-800-880-8164.

Tiempo aproximado de instalación: 15 minutos

HERRAMIENTAS NECESARIAS

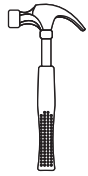

Martillo de uña



Destornillador Phillips



Nivel de carpintero

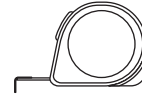

Cinta de medir



Lápiz

CONTENIDO DEL PAQUETE

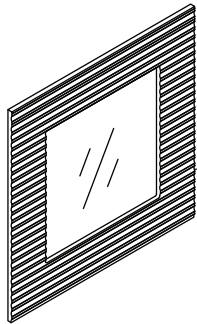

A

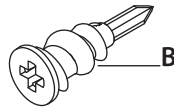

B

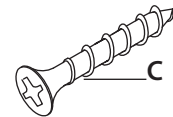

C

PIEZA	DESCRIPCIÓN	CANTIDAD
A	Espejo	1
B	Anclaje	2
C	Tornillo	2

CUIDADO Y LIMPIEZA

Para proteger tus muebles de baño, recomendamos lo siguiente:

- Evita poner tus muebles bajo la luz directa del sol, pues esta ocasiona decoloración.
- Limpia los derrames al momento. Es mejor que absorbas los derrames con un paño seco sin pasarlo sobre la superficie. Si dejas agua por mucho tiempo, esto producirá manchas blancas en el acabado.
- El alcohol, los perfumes, las lociones para después de afeitarse y las medicinas líquidas pueden causar graves daños al acabado.

Para lograr mejores resultados al limpiar y pulir tus muebles de baño, recomendamos lo siguiente:

- Quita con frecuencia el polvo con un paño sin pelusas, seco, suave y limpio. Limpia la superficie restregando en la dirección de la veta.
- Pule tus muebles cada seis meses aproximadamente con algún producto que contenga detergentes, emulsionantes y aceite mineral.
- Los detergentes limpian la suciedad del mueble; los emulsionantes dan cuerpo para limpiar y durar más; el aceite mineral queda como una barrera para la suciedad y la humedad que puedan dañar el acabado. No hay polvo para dañar el acabado, ni acumulación de cera ni silicona para aumentar el brillo y actuar como una barrera para retoques y renovación del acabado.
- Limpia la superficie exterior con agua tibia, jabón y un paño suave.
- Para manchas difíciles, usa un detergente en polvo y una esponja húmeda o una esponjilla de nylon.
- Nunca uses polvos, limpiadores o esponjillas abrasivos para pulir, porque rayarán, dañarán y opacarán la superficie.

1: CÓMO PREPARAR LA PARED

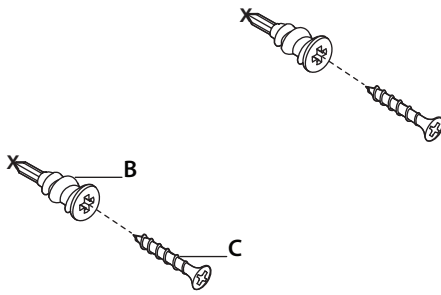

1. Coloca el espejo (A) contra la pared y determina la altura a la que lo colgarás. Con un lápiz, marca dos puntos en la pared que coincidan con los ganchos de montaje preinstalados en el espejo (A).
2. Con un nivel, asegúrate de que los puntos estén alineados horizontalmente.
3. Usa un martillo para insertar con cuidado, dentro de la pared, el anclaje (B) hasta la mitad en cada punto marcado. Termina de atornillar el anclaje (B) con el destornillador.
4. Con el destornillador, inserta los tornillos (C) en los anclajes (B), dejando que cada tornillo sobresalga aproximadamente 0.3 CM

2: CÓMO COLGAR EL ESPEJO

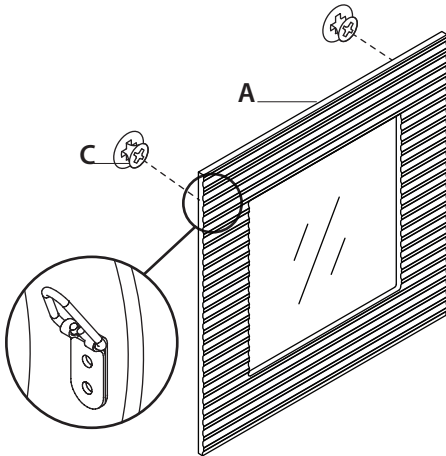

1. Sostén el espejo (A) en su lugar contra la pared y alinea los ganchos de montaje con los tornillos (C).
2. Engancha los ganchos de montaje sobre los tornillos (C) para colgar el espejo (A).

Cada producto Schön fabricado por Foremost Groups, Inc está cubierto por una Garantía Limitada o de por Vida de 1 Año. Garantizamos por un 1 año, desde la fecha de entrega, que nuestros productos no presentarán defectos en los materiales ni en la fabricación.

Además, ofrecemos una garantía limitada de por vida para nuestros sistemas de suspensión de cajones. Estas garantías se ofrecen al comprador original y se limitan a la reparación o cambio de cualquier pieza con defectos comprobados en uso normal durante el periodo de garantía.

Estas garantías no son válidas si los productos se instalan indebidamente, se someten a uso inapropiado o abuso, o se modifican de cualquier forma. Las garantías no cubren el costo de quitar material cubierto por ellas ni instalar materiales de repuesto.

Estas garantías son propiedad exclusiva de Foremost Groups Inc. y sustituyen cualquier otra, expresa o implícita, incluidas las garantías implícitas de comercialización o idoneidad para determinado uso en particular. Se excluyen los cargos por mano de obra para quitar o instalar material cubierto por la garantía, así como los daños directos o indirectos. No asumimos ninguna responsabilidad relacionada con la venta de nuestro producto.

Para recibir servicio de garantía o información del producto, llame a:

Centro de Servicio al cliente
1-800-880-8164

Esta garantía otorga al comprador original derechos legales específicos que pueden variar de un estado a otro o de una provincia a la otra.

Algunos estados o provincias no permiten excluir ni limitar daños directos o indirectos, así que la limitación o exclusión anterior podría no aplicarse a su caso.