

*If you have questions or comments, contact us.
Pour toute question ou tout commentaire, nous contacter.
Si tiene dudas o comentarios, contáctenos.*

1-800-4-DEWALT • www.dewalt.com

**INSTRUCTION MANUAL
GUIDE D'UTILISATION
MANUAL DE INSTRUCCIONES**

INSTRUCTIVO DE OPERACIÓN, CENTROS DE SERVICIO Y PÓLIZA DE GARANTÍA. **ADVERTENCIA:** LÉASE ESTE INSTRUCTIVO ANTES DE USAR EL PRODUCTO.

DEWALT®

DCST920 20V Max* Lithium String Trimmer

Taille-bordure DCST920 au lithium-ion de 20 V max.*

Podadora de cuerda con batería de iones de litio de 20 V Máx* DCST920

Definitions: Safety Guidelines

The definitions below describe the level of severity for each signal word. Please read the manual and pay attention to these symbols.

⚠DANGER: Indicates an imminently hazardous situation which, if not avoided, **will** result in **death or serious injury**.

⚠WARNING: Indicates a potentially hazardous situation which, if not avoided, **could** result in **death or serious injury**.

⚠CAUTION: Indicates a potentially hazardous situation which, if not avoided, **may** result in **minor or moderate injury**.

NOTICE: Indicates a practice **not related to personal injury** which, if not avoided, **may** result in **property damage**.

KEY INFORMATION YOU SHOULD KNOW

- **⚠WARNING:** Do not remove guard. The guard must be attached when trimming. Operating this trimmer without the guard will violate the product warranty.
- **⚠CAUTION:** When replacing the line, use only .080 inches (2.032 mm) diameter line (MODEL NO. DWO1DT801 OR DWO1DT802) is recommended. For optimal performance, do not use .095 line. Other sized may degrade performance and cause damage to the trimmer.
- For use only with DEWALT 20V batteries.

IF YOU HAVE ANY QUESTIONS OR COMMENTS ABOUT THIS OR ANY DEWALT APPLIANCE, CALL US TOLL FREE AT: **1-800-4-DEWALT (1-800-433-9258)**.

Important Safety Warnings

⚠WARNING: When using electric gardening appliances, basic safety precautions should always be followed to reduce risk of fire, electric shock, and personal injury, including the following.

READ ALL INSTRUCTIONS

- **ALWAYS WEAR EYE PROTECTION** – Wear safety spectacles or goggles at all times when battery is installed. These items are available for purchase.
- **DRESS PROPERLY** – Do not wear loose clothing or jewelry. They can be caught in moving parts. Gloves and substantial rubber soled footwear are recommended when working outdoors. Don't operate the appliance when barefoot or wearing open sandals. Wear **heavy long pants** to protect your legs. Wear protective hair covering to contain long hair.
- **NYLON LINE** – Keep face, hands and feet clear of rotating nylon line at all times.
- **THE ROTATING LINE PERFORMS A CUTTING FUNCTION** – Use care when trimming around screens and desirable plantings.
- **DO NOT USE** materials not recommended, such as metal wire, rope, and the like.
- **KEEP ALL BYSTANDERS AWAY** – at a safe distance from work area, especially children.
- **MAKE SURE** that other persons and pets are at least 100 feet (30 m) away.
- **TO REDUCE THE RISK** of rebound (ricochet) injury, work going away from any nearby solid object such as wall, steps, large stone, tree, etc. Use great care when working close to solid objects and where necessary, do trimming by hand.
- **AVOID ACCIDENTALLY STARTING** – Don't carry with finger on trigger when battery is installed.
- **USE THE RIGHT APPLIANCE** – Do not use this appliance for any job except that for which it is intended.
- **DON'T OVERREACH** – Keep proper footing and balance at all times.
- **DON'T FORCE APPLIANCE** – It will do the job better and with less likelihood of a risk of injury at the rate for which it was designed
- **DAMAGE TO UNIT** – If you strike or become entangled with a foreign object, stop appliance immediately, remove battery, check

for damage and have any damage repaired before further operation is attempted. Do not operate with a broken hub or spool.

- **REMOVE BATTERY** – when not in use, when replacing line, or prior to cleaning.
- **AVOID DANGEROUS ENVIRONMENTAL CONDITIONS** – Do not use electric appliances in damp or wet locations. Follow all instructions in this Instruction Manual for proper operation of your appliance. Don't use the appliance in the rain.
- **DO NOT OPERATE** portable electric appliances in gaseous or explosive atmospheres. Motors in these appliances normally spark, and the sparks might ignite fumes.
- **STORE IDLE APPLIANCES INDOORS** – When not in use, appliances should be stored indoors in a dry, locked-up place out of reach of children.
- **STAY ALERT** – Do not operate this unit when you are tired, ill, or under the influence of alcohol, drugs, or medication.
- **MAINTAIN APPLIANCES WITH CARE** – Follow instructions in maintenance section. Keep handles dry, clean and free from oil and grease.
- **CHECK DAMAGED PARTS** – Before further use of the appliance, a guard or other part that is damaged should be carefully checked to determine that it will operate properly and perform its intended function. Check for alignment of moving parts, binding of moving parts, breakage of parts, mounting, and any other condition that may affect its operation. A guard or other part that is damaged should be properly repaired or replaced by an authorized service center unless otherwise indicated elsewhere in this manual.
- **DO NOT** immerse appliance in water or squirt it with a hose. DO NOT allow any liquid to get inside it.
- **DO NOT** store the appliance on or adjacent to fertilizers or chemicals.
- **DO NOT** clean with a pressure washer.
- Keep guards in place and in working order.
- Keep hands and feet away from cutting area.
- Do not charge appliance in rain, or in wet locations

▲WARNING: Do not use appliance if the switch trigger does not turn the appliance on or off. Any appliance that can not be controlled with the switch trigger is dangerous and must be repaired.

▲WARNING: Some dust created by this product contains chemicals known to the State of California to cause cancer, birth defects or other reproductive harm. Some examples of these chemicals are:

- compounds in fertilizers
- compounds in insecticides, herbicides and pesticides
- arsenic and chromium from chemically treated lumber

To reduce your exposure to these chemicals, wear approved safety equipment such as dust masks that are specially designed to filter out microscopic particles.

▲WARNING: This product is not an edger and is not intended to be used for edging.

- The label on your appliance may include the following symbols. The symbols and their definitions are as follows:

V.....	volts	A.....	amperes
Hz.....	hertz	W.....	watts
min	minutes	~ or AC.....	alternating
— — — or DC...	direct current	current
ⓘ.....	Class I Construction (grounded)	Ⓝo	no load speed
□.....	Class II Construction (double insulated)	.../min.....	per minute
RPM	revolutions per minute	⊕	earthing terminal
▲.....	safety alert symbol		

Important Safety Instructions for All Battery Packs

When ordering replacement battery packs, be sure to include the catalog number and voltage. Consult the chart at the end of this manual for compatibility of chargers and battery packs.

The battery pack is not fully charged out of the carton. Before using the battery pack and charger, read the safety instructions below and then follow charging procedures outlined.

READ ALL INSTRUCTIONS

- **Do not charge or use the battery pack in explosive atmospheres, such as in the presence of flammable liquids, gases or dust.** Inserting or removing the battery pack from the charger may ignite the dust or fumes.
- **Never force the battery pack into the charger. Do not modify the battery pack in any way to fit into a non-compatible charger as battery pack may rupture causing serious personal injury.** Consult the chart at the end of this manual for compatibility of batteries and chargers.
- Charge the battery packs only in designated DeWalt chargers.
- **DO NOT** splash or immerse in water or other liquids.
- **Do not store or use the appliance and battery pack in locations where the temperature may reach or exceed 105 °F (40 °C) (such as outside sheds or metal buildings in summer).** For best life store battery packs in a cool, dry location.
NOTE: Do not store the battery packs in a appliance with the trigger switch locked on. Never tape the trigger switch in the ON position.

⚠ WARNING: Fire hazard. Never attempt to open the battery pack for any reason. If the battery pack case is cracked or damaged, do not insert into the charger. Do not crush, drop or damage the battery pack. Do not use a battery pack or charger that has received a sharp blow, been dropped, run over or damaged in any way (e.g., pierced with a nail, hit with a hammer, stepped on). Damaged battery packs should be returned to the service center for recycling.

⚠ WARNING Fire hazard. Do not store or carry the battery pack so that metal objects can contact exposed

battery terminals. For example, do not place the battery pack in aprons, pockets, appliance boxes, product kit boxes, drawers, etc., with loose nails, screws, keys, etc. **Transporting batteries can possibly cause fires if the battery terminals inadvertently come in contact with conductive materials such as keys, coins, hand appliances and the like.** The US Department of Transportation Hazardous Material Regulations (HMR) actually prohibit transporting batteries in commerce or on airplanes (e.g., packed in suitcases and carry-on luggage) UNLESS they are properly protected from short circuits. So when transporting individual battery packs, make sure that the battery terminals are protected and well insulated from materials that could contact them and cause a short circuit.

SPECIFIC SAFETY INSTRUCTIONS FOR LITHIUM ION (Li-Ion)

- **Do not incinerate the battery pack even if it is severely damaged or is completely worn out.** The battery pack can explode in a fire. Toxic fumes and materials are created when lithium ion battery packs are burned.
- **If battery contents come into contact with the skin, immediately wash area with mild soap and water.** If battery liquid gets into the eye, rinse water over the open eye for 15 minutes or until irritation ceases. If medical attention is needed, the battery electrolyte is composed of a mixture of liquid organic carbonates and lithium salts.
- **Contents of opened battery cells may cause respiratory irritation.** Provide fresh air. If symptoms persist, seek medical attention.

⚠ WARNING: Burn hazard. Battery liquid may be flammable if exposed to spark or flame.

The RBRC™ Seal

The RBRC™ (Rechargeable Battery Recycling Corporation) Seal on the nickel cadmium, nickel metal hydride or lithium ion batteries (or battery packs) indicate that the costs to recycle these batteries (or battery packs)



at the end of their useful life have already been paid by DEWALT. In some areas, it is illegal to place spent nickel cadmium, nickel metal hydride or lithium ion batteries in the trash or municipal solid waste stream and the RBRC program provides an environmentally conscious alternative. RBRC™, in cooperation with DEWALT and other battery users, has established programs in the United States and Canada to facilitate the collection of spent nickel cadmium, nickel metal hydride or lithium ion batteries. Help protect our environment and conserve natural resources by returning the spent nickel cadmium, nickel metal hydride or lithium ion batteries to an authorized DEWALT service center or to your local retailer for recycling. You may also contact your local recycling center for information on where to drop off the spent battery. RBRC™ is a registered trademark of the Rechargeable Battery Recycling Corporation.

Important Safety Instructions for All Battery Chargers

SAVE THESE INSTRUCTIONS: This manual contains important safety and operating instructions for battery chargers.

- Before using the charger, read all instructions and cautionary markings on the charger, battery pack and product using the battery pack.

▲ WARNING: Shock hazard. Do not allow any liquid to get inside the charger. Electric shock may result.

▲ CAUTION: Burn hazard. To reduce the risk of injury, charge only DEWALT rechargeable battery packs. Other types of batteries may overheat and burst resulting in personal injury and property damage.

NOTICE: Under certain conditions, with the charger plugged into the power supply, the charger can be shorted by foreign material. Foreign materials of a conductive nature, such as, but not limited to, grinding

dust, metal chips, steel wool, aluminum foil or any buildup of metallic particles should be kept away from the charger cavities. Always unplug the charger from the power supply when there is no battery pack in the cavity. Unplug the charger before attempting to clean.

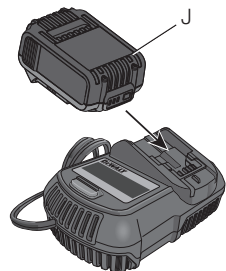
- **DO NOT attempt to charge the battery pack with any chargers other than the ones in this manual.** The charger and battery pack are specifically designed to work together.
- **These chargers are not intended for any uses other than charging DEWALT rechargeable batteries.** Any other uses may result in risk of fire, electric shock or electrocution.
- **Do not expose the charger to rain or snow.**
- **Pull by the plug rather than the cord when disconnecting the charger.** This will reduce the risk of damage to the electric plug and cord.
- **Make sure that the cord is located so that it will not be stepped on, tripped over or otherwise subjected to damage or stress.**
- **Do not use an extension cord unless it is absolutely necessary.** Use of improper extension cord could result in risk of fire, electric shock or electrocution.
- **When operating a charger outdoors, always provide a dry location and use an extension cord suitable for outdoor use.** Use of a cord suitable for outdoor use reduces the risk of electric shock.
- **An extension cord must have adequate wire size (AWG or American Wire Gauge) for safety.** The smaller the gauge number of the wire, the greater the capacity of the cable, that is, 16 gauge has more capacity than 18 gauge. An undersized cord will cause a drop in line voltage resulting in loss of power and overheating. When using more than one extension to make up the total length, be sure each individual extension contains at least the minimum wire size. The following table shows the correct size to use depending on cord length and nameplate ampere rating. If in doubt, use the next heavier gauge. The lower the gauge number, the heavier the cord.

Minimum Gauge for Cord Sets						
Ampere Rating		Volts	Total Length of Cord in Feet (meters)			
		120V	25 (7.6)	50 (15.2)	100 (30.5)	150 (45.7)
		240V	50 (15.2)	100 (30.5)	200 (61.0)	300 (91.4)
More Than	Not More Than	AWG				
0	6		18	16	16	14
6	10		18	16	14	12
10	12		16	16	14	12
12	16		14	12	Not Recommended	

- **Do not place any object on top of the charger or place the charger on a soft surface that might block the ventilation slots and result in excessive internal heat.** Place the charger in a position away from any heat source. The charger is ventilated through slots in the top and the bottom of the housing.
- **Do not operate the charger with a damaged cord or plug.**
- **Do not operate the charger if it has received a sharp blow, been dropped or otherwise damaged in any way.** Take it to an authorized service center.
- **Do not disassemble the charger; take it to an authorized service center when service or repair is required.** Incorrect reassembly may result in a risk of electric shock, electrocution or fire.
- **Disconnect the charger from the outlet before attempting any cleaning. This will reduce the risk of electric shock.** Removing the battery pack will not reduce this risk.
- **NEVER attempt to connect 2 chargers together.**
- **The charger is designed to operate on standard 120V household electrical power. Do not attempt to use it on any other voltage.**

Chargers






Your appliance uses a DEWALT charger. FIG. 1
 Be sure to read all safety instructions before using your charger. Consult the chart at the end of this manual for compatibility of chargers and battery packs.



Charging Procedure (Fig. 1)

1. Plug the charger into an appropriate outlet before inserting the battery pack.
2. Insert the battery pack (J) into the charger, as shown in Figure 1, making sure the pack is fully seated in charger. The red (charging) light will blink continuously, indicating that the charging process has started.
3. The completion of charge will be indicated by the red light remaining ON continuously. The pack is fully charged and may be used at this time or left in the charger.

Indicator Light Operation

-  **PACK CHARGING** — — — — —
-  **PACK CHARGED** —————
-  **HOT/COLD DELAY** — • — • — • — •
-  **PROBLEM PACK OR CHARGER** ••••••••
-  **PROBLEM POWERLINE** •• •• •• ••

Charge Indicators

This charger is designed to detect certain problems that can arise. Problems are indicated by the red light flashing at a fast rate. If this occurs, remove and then reinsert the battery pack into the charger.

If the problem persists, try a different battery pack to determine if the charger is working properly. If the new pack charges correctly, then the original pack is defective and should be returned to a service center or other collection site for recycling. If the new battery pack elicits the same trouble indication as the original, have the charger and the battery pack tested at an authorized service center.

HOT/COLD DELAY

This charger has a hot/cold delay feature: when the charger detects a battery that is hot, it automatically starts a delay, suspending charging until the battery has cooled. After the battery has cooled, the charger automatically switches to the pack charging mode. This feature ensures maximum battery life. The red light flashes long, then short while in the hot/cold delay mode.

LEAVING THE BATTERY PACK IN THE CHARGER

The charger and battery pack can be left connected with the charge indicator showing Pack Charged.

WEAK BATTERY PACKS: Weak batteries will continue to function but should not be expected to perform as much work.

FAULTY BATTERY PACKS: This charger will not charge a faulty battery pack. The charger will indicate faulty battery pack by refusing to light or by displaying problem pack or charger.

NOTE: This could also mean a problem with a charger.

PROBLEM POWER LINE

Some chargers have a problem powerline indicator. When the charger is used with some portable power sources such as generators or sources that convert DC to AC, the charger may temporarily suspend operation, flashing the red light with two fast blinks followed by a pause. This indicates the power source is out of limits.

Important Charging Notes

1. Longest life and best performance can be obtained if the battery pack is charged when the air temperature is between 65 °F and

75 °F (18 °–24 °C). DO NOT charge the battery pack in an air temperature below +40 °F (+4.5 °C), or above +105 °F (+40.5 °C). This is important and will prevent serious damage to the battery pack.

2. The charger and battery pack may become warm to the touch while charging. This is a normal condition, and does not indicate a problem. To facilitate the cooling of the battery pack after use, avoid placing the charger or battery pack in a warm environment such as in a metal shed or an uninsulated trailer.
3. A cold battery pack will charge at about half the rate of a warm battery pack. The battery pack will charge at that slower rate throughout the entire charging cycle and will not return to maximum charge rate even if the battery pack warms.
4. If the battery pack does not charge properly:
 - a. Check operation of receptacle by plugging in a lamp or other appliance;
 - b. Check to see if receptacle is connected to a light switch which turns power off when you turn out the lights;
 - c. Move the charger and battery pack to a location where the surrounding air temperature is approximately 65 °F–75 °F (18 °–24 °C);
 - d. If charging problems persist, take the appliance, battery pack and charger to your local service center.
5. The battery pack should be recharged when it fails to produce sufficient power on jobs which were easily done previously. DO NOT CONTINUE to use under these conditions. Follow the charging procedure. You may also charge a partially used pack whenever you desire with no adverse effect on the battery pack.
6. Foreign materials of a conductive nature such as, but not limited to, grinding dust, metal chips, steel wool, aluminum foil, or any buildup of metallic particles should be kept away from charger cavities. Always unplug the charger from the power supply when there is no battery pack in the cavity. Unplug the charger before attempting to clean.
7. Do not freeze or immerse the charger in water or any other liquid.

▲WARNING: *Shock hazard. Don't allow any liquid to get inside the charger. Electric shock may result.*

▲WARNING: *Burn hazard. Do not submerge the battery pack in any liquid or allow any liquid to enter the battery pack. Never attempt to open the battery pack for any reason. If the plastic housing of the battery pack breaks or cracks, return to a service center for recycling.*

Storage Recommendations

1. The best storage place is one that is cool and dry, away from direct sunlight and excess heat or cold.
2. For long storage, it is recommended to store a fully charged battery pack in a cool dry place out of the charger for optimal results.

NOTE: Battery packs should not be stored completely depleted of charge. The battery pack will need to be recharged before use.

SAVE THESE INSTRUCTIONS

COMPONENTS (Fig. 2)

INTENDED USE

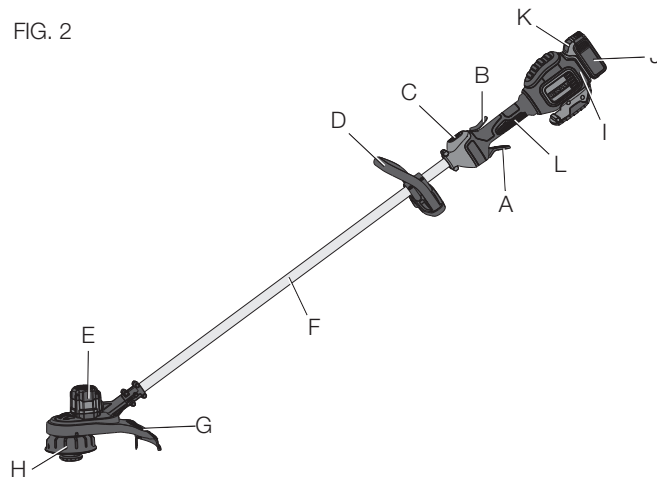
This string trimmer is designed for professional trimming applications.

DO NOT use under wet conditions or in presence of flammable liquids or gases.

This string trimmer is a professional appliance. **DO NOT** let children come into contact with the tool. Supervision is required when inexperienced operators use this appliance.

- | | |
|---------------------------|---------------------------|
| A. Variable speed trigger | G. Guard |
| B. Lock-off lever | H. Spool housing |
| C. Speed control switch | I. Battery housing |
| D. Auxiliary handle | J. Battery pack |
| E. Motor housing | K. Battery release button |
| F. Trimmer pole | L. Handle |

FIG. 2



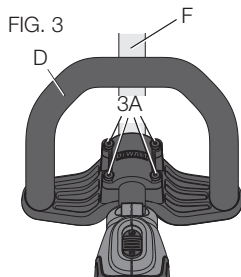
Adjustment (Fig. 3)

▲WARNING: *To reduce the risk of serious personal injury, turn appliance off and remove battery before making any adjustments or removing/installing attachments or accessories.*

▲WARNING: *Never remove the guard. Damage or personal injury could result.*

▲WARNING: NEVER OPERATE APPLIANCE WITHOUT GUARD FIRMLY IN PLACE. The guard must always be properly attached on the appliance to protect the user.

The trimmer comes fully assembled. The auxiliary handle (D) is positioned to maximize balance. However, if adjustment is necessary, loosen the four bolts (3A) with a hex wrench and slide the auxiliary handle up or down the trimmer pole (F) as shown in Figure 3.



OPERATION

▲WARNING: To reduce the risk of serious personal injury, turn appliance off and remove battery before making any adjustments or removing/installing attachments or accessories.

▲WARNING: Always use proper eye protection that conforms to ANSI Z87.1 (CAN/CSA Z94.3) while operating this appliance.

▲WARNING: Remove the battery before making any assembly, adjustments, or changing accessories. Such preventive safety measures reduce the risk of starting the **TRIMMER** accidentally.

▲CAUTION: Before you begin trimming, only use the appropriate type of cutting line.

▲CAUTION: Inspect area to be trimmed and remove any wire, cord, or string-like objects which could become entangled in the rotating line or spool. Be particularly careful to avoid any wire which

might be bent outwardly into the path of the appliance, such as barbs at the base of a chain link fence.

Installing and Removing the Battery Pack (Fig. 4, 5)

▲WARNING: Before removing or installing battery, make certain the lock-off lever is not engaged to prevent trigger actuation.

To install battery pack: Insert battery pack (J) into battery housing (I) as shown in Figure 4 until fully seated and an audible click is heard.

FIG. 4

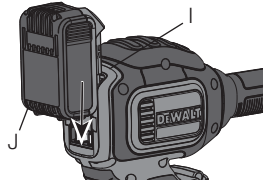
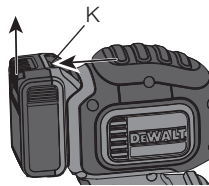


FIG. 5



Make sure battery pack is fully seated and fully latched into position.

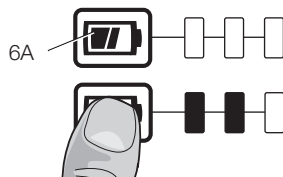
To remove battery pack: Depress the battery release button (K) on the battery and pull battery pack out of appliance as shown in Figure 5.

Fuel Gauge Battery Packs (Fig. 6)

Some DEWALT battery packs include a fuel gauge which consists of three green LED lights that indicate the level of charge remaining in the battery pack.

To actuate the fuel gauge, press and hold the fuel gauge button (6A). A combination of the three green LED lights will illuminate designating the level of charge left. When the level

FIG. 6



of charge in the battery is below the usable limit, the fuel gauge will not illuminate and the battery will need to be recharged.

NOTE: The fuel gauge is only an indication of the charge left on the battery pack. It does not indicate appliance functionality and is subject to variation based on product components, temperature and end-user application.

For more information regarding fuel gauge battery packs, please call 1-800-4-DEWALT (1-800-433-9258) or visit our website www.dewalt.com.

Switching Trimmer On and Off (Fig. 2)

To turn the appliance on, squeeze the lock-off lever (B) and then the variable speed trigger (A). To turn the appliance off, release the variable speed trigger and the lock-off lever.

▲WARNING: Never attempt to lock the trigger in the on position.

Speed Control Switch (Fig. 2)

This string trimmer gives you the choice to operate at a more efficient speed to extend the runtime for larger jobs, or accelerate the trimmer speed for high-performance cutting.

To extend runtime, push the speed control switch (C) forward toward the auxillary handle (D) into the "LO" position. This mode is best for larger projects that require more time to complete.

To accelerate the trimmer, pull the speed control switch back toward the battery housing (I) into the "HI" position. This mode is best to cut through heavier growth and for applications that need higher RPM.

NOTE: When in "HI" mode, runtime will be decreased as compared to when trimmer is in "LO" mode.

Trimming (Fig. 7, 8)

With the trimmer on, angle it and swing side to side as shown in Figure 7.

Maintain a minimum distance of 24 inches (610 mm) between the guard and your feet as shown in Figure 8.

FIG. 7



FIG. 8



▲WARNING: Keep the rotating string roughly parallel with the ground (tilted no more than 30 degrees). This trimmer is not an edger. DO NOT TILT the trimmer so that the string is spinning near a right angle to the ground. Flying debris can cause serious injury.

Bump Feed Trimmer Line Feed

Your trimmer uses 0.080 inches (2.032 mm) diameter nylon line. Cutting line will wear faster and require more feeding if the cutting is done along sidewalks or other abrasive surfaces or heavier weeds are being cut.

As you use the trimmer, the string will get shorter due to wear. Gently bump the trimmer on the ground while running at normal speed and the line will feed.

NOTE: Extending nylon line beyond the 13 inch (330 mm) swath will negatively affect performance, runtime, and the life of the trimmer due to potential of damaging motor. Doing so may void the warranty.

Helpful Cutting Tips

- Use the tip of the string to do the cutting; do not force string head into uncut grass.
- Wire and picket fences cause extra string wear, even breakage. Stone and brick walls, curbs, and wood may wear string rapidly.

- Do not allow spool cap to drag on ground or other surfaces.
- In long growth, cut from the top down and do not exceed 12 inches (304.8 mm) high.
- Keep trimmer tilted toward the area being cut; this is the best cutting area.
- The trimmer cuts when passing the unit from the left to right. This will avoid throwing debris at the operator.
- Avoid trees and shrubs. Tree bark, wood moldings, siding, and fence posts can easily be damaged by the string.

Replacement Accessories

▲WARNING: To reduce the risk of serious personal injury, turn appliance off and remove battery before making any adjustments or removing/installing attachments or accessories.

▲WARNING: The use of any accessory not recommended by DEWALT for use with this appliance could be hazardous.

▲WARNING: Do not use any blades, or any accessory or attachment other than those recommended by DEWALT on this trimmer. Serious injury or product damage may result.

Use DEWALT replacement line Model No. DWO1DT801 or DWO1DT802.

- When replacing the line, use only .080 inches (2.032 mm) diameter line (MODEL NO. DWO1DT801 OR DWO1DT802) is recommended. For optimal performance, do not use .095 line. Other sized may degrade performance and cause damage to the trimmer.

Replacing the Cutting Line (Fig. 2, 9-12)

▲CAUTION: To avoid appliance damage, if the cutting line protrudes beyond the trimming blade, cut it off so that it just reaches the blade.

1. Remove battery.
2. Turn spool (9A) clockwise to unlock as shown in Figure 9. The white nub (12B) inside the spool will rotate away from the spool window (9B) to indicate it is unlocked.

FIG. 9

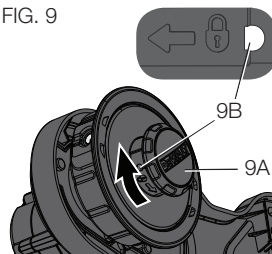
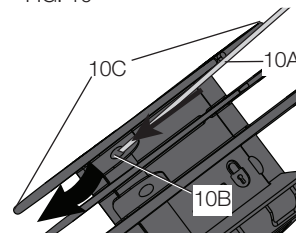
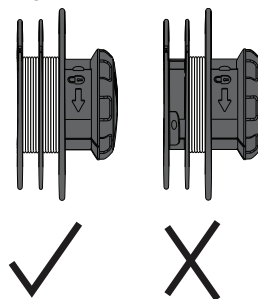


FIG. 10



3. Pull the spool straight out to remove.
4. Remove any dirt and grass from the spool and housing.
5. First, wind new line in the channel of the spool closest to the holding slots (10C) as shown in Figure 10.
6. Place the end of the cutting line (10A) into the retaining hole (10B).
7. Wind the cutting line onto the spool in the direction of the arrow on the bottom of the spool. Make sure to wind the line on neatly and in layers. Do not crisscross (Fig. 11).
8. When the wound cutting line reaches the beginning of the holding slots (10C), cut the line approximately 4 inches (106 mm).

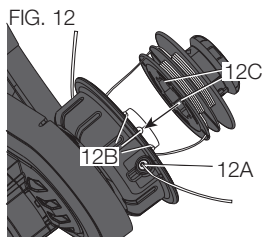
FIG. 11



9. Push the line in the holding slots on one side of the spool to hold the first line while you wind the second line.
10. Repeat the above procedure for the second cutting line on the lower section of the spool.

▲ CAUTION: Before you begin trimming, only use the appropriate type of cutting line. Ensure that cutting line is present in both sections of the spool as shown in Figure 11.

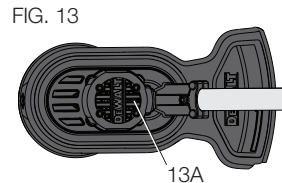
11. Once both lines are wrapped around the spool (9A), place your thumb and finger on the holding slots to further secure the string and feed the end of each line through the two holes (12A) on either side of the head in the spool housing (H) as shown in Figure 12.
12. Line up the white nubs (12B) inside the spool housing with the recesses (12C) of the spool. Align the holding slots (10C) with the two holes (12A) as close as possible.
13. Push the spool into the spool housing and turn counterclockwise to lock the spool in place. Ensure the white nub (12B) appears in the spool window (9B). Make sure the line doesn't unravel and wrap around the shaft below the spool.
14. Pull both ends of the cutting line to release them from the holding slots. If the line extends past the cutting blade on the guard cut the line so it just reaches the blade.



MAINTENANCE

▲ WARNING: To reduce the risk of serious personal injury, turn appliance off and remove battery before making any adjustments or removing/installing attachments or accessories.

1. Keep the air intake slots (13A) clean to avoid overheating.
2. Your trimmer line can dry out over time. To keep your line in top condition, store spare line in a plastic, sealable bag with a tablespoon of water.
3. Plastic parts may be cleaned by using a mild soap and a damp rag.
4. The line cutter on the edge of the guard can dull over time. It is recommended you periodically touch-up the sharpness of the blade with a file.



Cleaning

▲ WARNING: Blow dirt and dust out of all air vents with clean, dry air at least once a week. To minimize the risk of eye injury, always wear ANSI Z87.1 approved eye protection when performing this.

▲ WARNING: Never use solvents or other harsh chemicals for cleaning the non-metallic parts of the appliance. These chemicals may weaken the plastic materials used in these parts. Use a cloth dampened only with water and mild soap. Never let any liquid get inside the appliance; never immerse any part of the appliance into a liquid.

CHARGER CLEANING INSTRUCTIONS

▲ WARNING: Shock hazard. Disconnect the charger from the AC outlet before cleaning. Dirt and grease may be removed from the exterior of the charger using a cloth or soft non-metallic brush. Do not use water or any cleaning solutions.

Replacing Spool Housing (Fig. 14–15)

1. Rotate the spool housing (H) until the hole (14A) in the spindle (14B) lines up with notch (14C) in the guard (G). A third hole in the motor

- housing (14D) will be visible as shown in Figure 14. Insert screwdriver through each all three holes to prevent the spool housing from turning.
- Turn the spool housing clockwise as shown in Figure 15.
 - Insert a screwdriver back through the three holes (14A, 14C, and 14D) and thread the new spool housing counterclockwise and securely tighten onto the bolt (15A) protruding from the trimmer.

FIG. 14

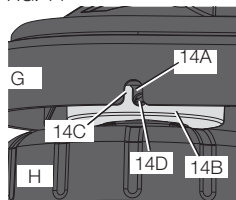
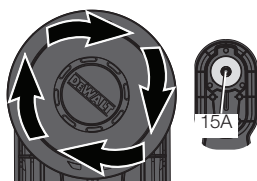


FIG. 15



Replacing Guard (Fig. 16–17)

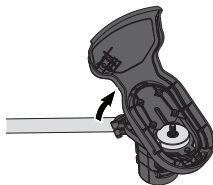
⚠ WARNING: Never operate appliance without guard firmly in place.

- Remove the spool housing as described in the "Replacing Spool Housing" section.
- Remove the 4 guard screws (16A) shown in Figure 16.
- Lift the guard off at an angle as shown in Figure 17.

FIG. 16

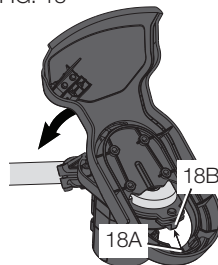


FIG. 17



- To attached a new guard, slide the tab (18A) of the new guard under the lip (18B) of the motor housing (E), then lower the back of the guard into place as shown in Figure 18.
- Replace and securely tighten the 4 guard screws (16A).
- Replace the spool housing as described in the "Replacing Spool Housing" section.

FIG. 18



Accessories

⚠ WARNING: Since accessories, other than those offered by DEWALT, have not been tested with this product, use of such accessories with this appliance could be hazardous. To reduce the risk of injury, only DEWALT recommended accessories should be used with this product.

Recommended accessories for use with your appliance are available at extra cost from your local service center. If you need any assistance in locating any accessory, please contact DEWALT Industrial Tool Co., 701 East Joppa Road, Towson, MD 21286, call 1-800-4-DEWALT (1-800-433-9258) or visit our website: www.dewalt.com.

Repairs

The charger and battery pack are not serviceable. There are no serviceable parts inside the charger or battery pack.

To assure product SAFETY and RELIABILITY, repairs, maintenance and adjustments (including brush inspection and replacement) should be performed by a DEWALT factory service center, a DEWALT authorized service center or other qualified service personnel. Always use identical replacement parts.

Register Online

Thank you for your purchase. Register your product now for:

- **WARRANTY SERVICE:** Registering your product will help you obtain more efficient warranty service in case there is a problem with your product.
- **CONFIRMATION OF OWNERSHIP:** In case of an insurance loss, such as fire, flood or theft, your registration of ownership will serve as your proof of purchase.
- **FOR YOUR SAFETY:** Registering your product will allow us to contact you in the unlikely event a safety notification is required under the Federal Consumer Safety Act.

Register online at www.dewalt.com/register.

Three Year Limited Warranty

DEWALT will repair, without charge, any defects due to faulty materials or workmanship for three years from the date of purchase. This warranty does not cover part failure due to normal wear or appliance abuse. For further detail of warranty coverage and warranty repair information, visit www.dewalt.com or call 1-800-4-DEWALT (1-800-433-9258). This warranty does not apply to accessories or damage caused where repairs have been made or attempted by others. This warranty gives you specific legal rights and you may have other rights which vary in certain states or provinces. In addition to the warranty, DEWALT appliances are covered by our:

1 YEAR FREE SERVICE

DEWALT will maintain the appliance and replace worn parts caused by normal use, for free, any time during the first year after purchase.

DEWALT BATTERY PACKS

Product warranty voided if the battery pack is tampered with in any way. DEWALT is not responsible for any injury caused by tampering and may prosecute warranty fraud to the fullest extent permitted by law.

90 DAY MONEY BACK GUARANTEE

If you are not completely satisfied with the performance of your DEWALT Power Tool, Laser, or Nailer for any reason, you can return it within 90 days from the date of purchase with a receipt for a full refund – no questions asked.

LATIN AMERICA: This warranty does not apply to products sold in Latin America. For products sold in Latin America, see country specific warranty information contained in the packaging, call the local company or see website for warranty information.

FREE WARNING LABEL REPLACEMENT:

If your warning labels become illegible or are missing, call 1-800-4-DEWALT (1-800-433-9258) for a free replacement.



TROUBLESHOOTING

Problem	Solution
<i>Unit will not start.</i>	<ul style="list-style-type: none"> • Check battery installation. • Check battery charging requirements. • Check that lock off is fully pulled back prior to moving main trigger.
<i>Unit shuts down in use.</i>	<ul style="list-style-type: none"> • Charge battery. • Clear debris around spool. • Reduce/limit swath to 13 inches (330 mm) MAX. • Reinstall guard if it has been removed.
<i>Battery won't charge.</i>	<ul style="list-style-type: none"> • Insert battery into charger until red charging light illuminates. Charge up to 8 hours if battery is totally drained. • Plug charger into a working outlet. Refer to Important Charging Notes for more details. • Check current at receptacle by plugging an appliance. • Check to see if receptacle is connected to a light switch which turns power off when you turn out the lights. • Move charger and appliance to a surrounding air temperature of above 40 °F (4.5 °C) or below 105 °F (40.5 °C).
<i>Appliance runs slowly.</i>	<ul style="list-style-type: none"> • Fully depress the variable speed trigger. The level of trigger depression affects speed. • If appliance still runs slowly, remove battery from appliance. • Check that the spool housing can rotate freely. Carefully clean it if necessary. • Check that the cutting line does not protrude more than approximately 4-13/16" (122 MM) from the spool. If it does, cut it off so that it just reaches the line trimming blade.
<i>Trimmer is vibrating.</i>	<ul style="list-style-type: none"> • Make sure both cutting lines are the same length. • Check to see if the spool is properly wound. If spool is broken then replace spool.

Définitions : lignes directrices en matière de sécurité

Les définitions ci-dessous décrivent le niveau de danger pour chaque mot-indicateur employé. Lire le mode d'emploi et porter une attention particulière à ces symboles.

⚠ DANGER : indique une situation dangereuse imminente qui, si elle n'est pas évitée, **entraînera la mort ou des blessures graves**.

⚠ AVERTISSEMENT : indique une situation potentiellement dangereuse qui, si elle n'est pas évitée, **pourrait entraîner la mort ou des blessures graves**.

⚠ ATTENTION : indique une situation potentiellement dangereuse qui, si elle n'est pas évitée, **pourrait entraîner des blessures légères ou modérées**.

AVIS : indique une pratique ne posant **aucun risque de dommages corporels** mais qui par contre, si rien n'est fait pour l'éviter, **pourrait poser des risques de dommages matériels**.

- Utiliser uniquement avec des blocs-piles DEWALT de 20 V.

POUR TOUTE QUESTION OU REMARQUE AU SUJET DE CET OUTIL OU DE TOUT AUTRE OUTIL DEWALT, COMPOSEZ LE NUMÉRO SANS FRAIS : 1-800-4-DEWALT (1-800-433-9258).

Avertissements de sécurité de importance

⚠ AVERTISSEMENT : Lorsque des outils de jardinage électriques sont utilisés, des précautions de base en matière de sécurité doivent toujours être suivies afin de réduire le risque d'incendie, de choc électrique et de blessure corporelle, notamment les suivantes.

LIRE TOUTES LES DIRECTIVES

- **TOUJOURS PORTER UNE PROTECTION OCULAIRE** – Portez des lunettes ou des lunettes protectrices en tout temps lorsque les piles sont en place.
- **S'HABILLER DE MANIÈRE APPROPRIÉE** - Ne pas porter de vêtements amples ni de bijoux. Ils peuvent s'enchevêtrer dans les pièces mobiles. Des gants en caoutchouc et des chaussures adéquates à semelles en caoutchouc sont recommandés lors de travaux à l'extérieur. Ne pas utiliser l'outil avec les pieds nus ou des sandales ouvertes. Porter des **pantalons longs pour protéger vos jambes**. Se couvrir les cheveux s'ils sont longs.
- **FIL EN NYLON** - Tenir le visage, les mains et pieds loin du fil de nylon rotatif en tout temps.
- **LE FIL EN ROTATION EXÉCUTE UNE COUPE** - Être attentif lors de taillage autour de grillages et de plates-bandes.
- **TENIR ÉLOIGNÉ TOUS LES SPECTATEURS** - À une distance sécuritaire de l'aire de travail, particulièrement les enfants.
- **S'ASSURER** que toute personne et animaux sont éloignés d'au moins 30 m (100 pi).

VOICI DES RENSEIGNEMENTS IMPORTANTS À CONNAÎTRE

- **⚠ AVERTISSEMENT** : Ne pas retirer le pare-main. Le pare-main doit être fixé lors de la coupe. Faire fonctionner ce taille-bordure sans le pare-main violera la garantie du produit.
- **⚠ AVERTISSEMENT** : Lors du remplacement du fil, il est recommandé d'utiliser un fil de 2,03 mm (0,08 po) de diamètre (modèle n° DWO1DT801 ou DWO1DT802). Pour optimiser le rendement, ne pas utiliser de fil de 2,41 mm (0,095 po). Cela risque de réduire le rendement et d'endommager l'appareil.

- **POUR RÉDUIRE LE RISQUE** de blessures par ricochet, travaillez en vous éloignant de tout objet solide tel un mur, des marches, de grosses pierres, des arbres, etc. Soyez très prudent lors de travaux près d'objets solides et, le cas échéant, taillez manuellement.
 - **ÉVITEZ LES DÉMARRAGES ACCIDENTELS** – Ne transportez pas avec le doigt sur la détente lorsque les piles sont en place.
 - **UTILISER LE BON OUTIL** – Ne pas utiliser cet outil pour tout autre type de travail sauf pour celui pour lequel il est prévu.
 - **NE PAS TROP TENDRE LES BRAS** – Conserver son équilibre en tout temps.
 - **NE FORCEZ PAS L'APPAREIL.** Le travail sera mieux fait à la vitesse pour laquelle il a été conçu, et le risque de blessure sera moindre.
 - **DOMMAGE À L'OUTIL** – Si vous frappez ou devenez enchevêtré dans un objet étranger, arrêtez immédiatement l'appareil, enlevez les piles puis inspectez-le pour toute trace de dommage et faites réparer le dommage avant toute autre utilisation. N'utilisez pas avec un moyeu ou une bobine brisé(e).
 - **ENLEVER LA BLOC-PILE** – Lorsque inactif, lors de remplacement de fil ou avant un nettoyage.
 - **ÉVITER LES CONDITIONS ENVIRONNEMENTALES DANGEREUSES** – Ne pas utiliser d'outils électriques dans des lieux humides ou mouillés. Suivre toutes les directives de ce mode d'emploi pour une utilisation adéquate de votre outil. Ne pas utiliser l'outil sous la pluie.
 - **NE PAS UTILISER d'outils** électriques portatifs dans un milieu gazeux ou déflagrant. Les moteurs de ces outils produisent normalement des étincelles qui pourraient enflammer des vapeurs.
 - **RANGER LES OUTILS INUTILISÉS À L'INTÉRIEUR** – Lorsqu'ils ne sont pas utilisés, les outils doivent être rangés à l'intérieur, dans un endroit sec et verrouillé, hors de portée des enfants.
 - **ÊTRE VIGILANT** – Ne pas utiliser l'appareil en cas de fatigue ou de maladie ou sous l'influence d'alcool, de drogues ou de médicaments.
 - **PRENDRE SOIN DES OUTILS ÉLECTRIQUES** – Suivre les directives figurant à la section Entretien. Maintenir les poignées sèches, propres et exemptes d'huile et de graisse.
 - **VÉRIFIER LES PIÈCES ENDOMMAGÉES** – Avant toute utilisation ultérieure de l'appareil électrique, un dispositif de protection endommagé, ou toute autre pièce endommagée, doit être examiné soigneusement afin d'assurer un fonctionnement adéquat selon sa fonction prévue. Vérifier l'alignement des pièces mobiles, la présence de grippage des pièces mobiles, de rupture
 - **NE PAS immerger l'outil dans l'eau ou l'arroser au boyau.** ÉVITER la pénétration de tout liquide dans l'outil. Si l'appareil se mouille, laisser pour sécher pendant au moins 48 heures.
 - **NE PAS ranger l'outil sur des engrais ou des produits chimiques ou près de ceux-ci.**
 - **NE PAS nettoyer avec un nettoyeur à pression.**
 - Maintenir les pare-mains en place et en état de fonctionnement.
 - Tenir les mains et les pieds éloignés de la zone de coupe.
 - Ne chargez pas l'appareil sous la pluie ou dans des endroits humides.
- ⚠ AVERTISSEMENT :** ne pas utiliser l'outil si la détente ne fonctionne pas. Tout outil qui ne peut être réglé par la détente est dangereux et doit être réparé.
- ⚠ AVERTISSEMENT :** Certaines poussières produites par cet util contiennent des produits chimiques reconnus par l'État de la Californie comme pouvant causer le cancer, les anomalies congénitales et d'autres dangers pour la reproduction. Voici quelques exemples de ces produits chimiques :

- composés présents dans les engrais
- composés présents dans les insecticides, herbicides et pesticides
- arsenic et chrome provenant de bois traité chimiquement

Pour réduire votre exposition à ces produits chimiques, porter un équipement de sécurité approuvé comme un masque anti-poussières conçu spécialement pour filtrer les particules microscopiques.

⚠AVERTISSEMENT : Ce produit n'est pas un coupe-bordure et n'est pas destiné à cet usage.

- L'étiquette apposée sur votre outil pourrait comprendre les symboles suivants. Les symboles et leurs définitions sont indiqués ci-après :

V..... volts		classe I (mis à la terre)
A..... ampères		
Hz..... hertz	⊕.....	borne de mise à la minute
W..... watts	☐.....	construction de classe II
min minutes	⚠.....	symbole d'avertissement
~ ou AC..... courant alternatif		
== ou DC..... courant continu		
∅..... sous vide	RPM	
⊕..... construction de	ou .../min.....	tours à la minute

Consignes de sécurité importantes propres à tous les blocs-piles

Pour commander un bloc-piles de rechange, s'assurer d'inclure son numéro de catalogue et sa tension. Consulter le tableau en dernière page de ce manuel pour connaître les compatibilités entre chargeurs et blocs-piles.

Le bloc-piles n'est pas totalement chargé d'usine. Avant d'utiliser le bloc-piles et le chargeur, lire les consignes de sécurité ci-dessous. Puis suivre la procédure de charge indiquée.

LIRE TOUTES LES CONSIGNES

- **Ne pas recharger ou utiliser un bloc-piles en milieu déflagrant, en présence, par exemple, de poussières, gaz ou liquides inflammables.** Le fait d'insérer ou retirer un bloc-piles de son chargeur pourrait causer l'inflammation de poussières ou d'émanations.
- **Ne jamais forcer l'insertion d'un bloc-piles dans un chargeur. NE modifier un bloc-piles d'AUCUNE façon pour le faire rentrer dans un chargeur incompatible, car il pourrait se briser et causer des dommages corporels graves.** Consulter le tableau en dernière page de ce manuel pour connaître les compatibilités entre chargeurs et blocs-piles.
- Recharger les blocs-piles exclusivement dans des chargeurs DEWALT.
- **NE PAS** élabousser le bloc-piles ou l'immerger dans l'eau ou dans tout autre liquide.
- **Ne pas entreposer ou utiliser l'appareil et le bloc-piles en présence de températures ambiantes pouvant excéder 40 °C (105 °F) (comme dans des hangars ou des bâtiments métalliques l'été).** Pour préserver leur durée de vie, entreposer les blocs-piles dans un endroit frais et sec.

REMARQUE : ne pas mettre un bloc-piles dans un outil dont la gâchette est verrouillée en position de marche. Ne jamais bloquer l'interrupteur en position de MARCHE.

⚠AVERTISSEMENT : risques d'incendie. Ne jamais tenter d'ouvrir le bloc-piles pour quelque raison que ce soit. Si le boîtier du bloc-piles est fissuré ou endommagé, ne pas l'insérer

dans un chargeur. Ne pas écraser, laisser tomber, ou endommager les blocs-piles. Ne pas utiliser un bloc-piles ou un chargeur qui a reçu un choc violent, ou si l'appareil est tombé, a été écrasé ou endommagé de quelque façon que ce soit (p. ex. percé par un clou, frappé d'un coup de marteau, piétiné). Les blocs-piles endommagés doivent être renvoyés à un centre de réparation pour y être recyclés.

⚠️ AVERTISSEMENT : risques d'incendie. Au moment de ranger ou transporter le bloc-piles, s'assurer qu'aucun objet métallique n'entre en contact avec les bornes à découvert du bloc-piles. Par exemple, éviter de placer un bloc-piles dans un tablier, une poche, une boîte à outils ou un tiroir, etc. contenant des objets tels que des clous, des vis, des clés, etc. **Le fait de transporter des bloc-piles comporte des risques d'incendie, car les bornes des piles pourraient entrer, par inadvertance, en contact avec des objets conducteurs, tels que : clés, pièces de monnaie, outils ou autres.** La réglementation sur les produits dangereux (Hazardous Material Regulations) du département américain des transports interdit, en fait, le transport des piles pour le commerce ou dans les avions (ex : dans les bagages enregistrés ou à main) À MOINS qu'elles ne soient correctement protégées contre tout court-circuit. Aussi lors du transport individuel de blocs-piles, s'assurer que leurs bornes sont bien protégées et isolées de tout matériau pouvant entrer en contact avec elles et provoquer un court-circuit.

CONSIGNES DE SÉCURITÉ PROPRES AUX PILES AU LITHIUM-ION (Li-Ion)

- **Ne pas incinérer le bloc-piles même s'il est sévèrement endommagé ou complètement usagé, car il pourrait exploser et causer un incendie.** Pendant l'incinération des blocs-piles au lithium-ion, des vapeurs et matières toxiques sont dégagées.
- **En cas de contact du liquide de la pile avec la peau, rincer immédiatement au savon doux et à l'eau.** En cas de contact

oculaire, rincer l'œil ouvert à l'eau claire une quinzaine de minutes ou jusqu'à ce que l'irritation cesse. Si des soins médicaux s'avéraient nécessaires, noter que l'électrolyte de la pile est composé d'un mélange de carbonates organiques liquides et de sels de lithium.

- **Le contenu des cellules d'une pile ouverte peut causer une irritation respiratoire.** En cas d'inhalation, exposer l'individu à l'air libre. Si les symptômes persistent, consulter un médecin.

⚠️ AVERTISSEMENT : risques de brûlure. Le liquide de la pile peut s'enflammer s'il est exposé à des étincelles ou à une flamme.

Le sceau SRPRC^{MC}

Le sceau SRPRC^{MC} (Société de recyclage des piles rechargeables au Canada) apposé sur une pile au nickel-cadmium, à hydrure métallique de nickel ou au lithium-ion (ou un bloc-piles) indique que les coûts de recyclage de ces derniers en fin d'utilisation ont déjà été réglés par DEWALT. Dans certaines régions, la mise au rebut ou aux ordures municipales des piles au nickel-cadmium, à l'hydrure métallique de nickel ou au lithium-ion, est illégale ; le programme de SRPRC constitue donc une solution pratique et écologique.

La SRPRC^{MC}, en collaboration avec DEWALT et d'autres utilisateurs de piles, a mis sur pied des programmes aux États-Unis et au Canada pour faciliter la collecte des piles au nickel-cadmium, à l'hydrure métallique de nickel ou au lithium-ion usagées. Aidez-nous à protéger l'environnement et à conserver nos ressources naturelles en renvoyant les piles au nickel-cadmium, à l'hydrure métallique de nickel ou au lithium-ion usagées à un centre de réparation autorisé DEWALT ou chez votre détaillant afin qu'elles y soient recyclées. On peut en outre se renseigner auprès d'un centre de recyclage local pour connaître d'autres sites les acceptant.



SRPRC^{MC} est une marque déposée de la Société de recyclage des piles rechargeables au Canada.

Directives de sécurité importantes propres à tous les chargeurs de piles

CONSERVER CES INSTRUCTIONS : ce manuel contient des directives de sécurité et d'utilisation importantes propres aux chargeurs de piles.

- Avant d'utiliser le chargeur, lire toute consigne et tout avertissement apposés sur le chargeur, le bloc-piles et le produit utilisant le bloc-piles.

⚠AVERTISSEMENT : risques de chocs électriques. Ne laisser aucun liquide pénétrer dans le chargeur, des chocs électriques pourraient en résulter.

⚠ATTENTION : risques de brûlure. Pour réduire tout risque de dommages corporels, ne recharger que des blocs-piles rechargeables DEWALT. Tout autre type de piles pourrait exploser et causer des dommages corporels et matériels.

AVIS : sous certaines conditions, lorsque le chargeur est connecté au bloc d'alimentation, des matériaux étrangers pourraient court-circuiter le chargeur. Les corps étrangers conducteurs tels que (mais pas limité à) poussières de rectification, débris métalliques, laine d'acier, feuilles d'aluminium, ou toute accumulation de particules métalliques doivent être maintenus à distance des orifices du chargeur. Débrancher systématiquement le chargeur lorsque le bloc-piles n'y est pas inséré. Débrancher systématiquement le chargeur avant tout entretien.

- **NE PAS tenter de charger de bloc-piles avec des chargeurs autres que ceux décrits dans ce manuel.** Le chargeur et son bloc-piles ont été conçus tout spécialement pour fonctionner ensemble.

- **Ces chargeurs n'ont pas été conçus pour une utilisation autre que recharger les blocs-piles rechargeables DEWALT.** Toute autre utilisation comporte des risques d'incendie, de chocs électriques ou d'électrocution.
- **Protéger le chargeur de la pluie ou de la neige.**
- **Tirer sur la fiche plutôt que sur le cordon pour débrancher le chargeur.** Cela permet de réduire les risques d'endommager la fiche ou le cordon d'alimentation.
- **S'assurer que le cordon est protégé de manière à ce que personne ne marche ni ne trébuche dessus, ou à ce qu'il ne soit ni endommagé ni soumis à aucune tension.**
- **N'utiliser une rallonge qu'en cas de nécessité absolue.** L'utilisation d'une rallonge inadéquate comporte des risques d'incendie, de chocs électriques ou d'électrocution.
- **Pour utiliser un chargeur à l'extérieur, ne le placer dans un endroit sec et utiliser une rallonge conçue pour l'extérieur.** L'utilisation d'une rallonge conçue pour l'extérieur réduit les risques de chocs électriques.
- **Pour la sécurité de l'utilisateur, utiliser une rallonge de calibre adéquat (AWG, American Wire Gauge [calibrage américain normalisé des fils électriques]).** Plus le calibre est petit, et plus sa capacité est grande. Un calibre 16, par exemple, a une capacité supérieure à un calibre 18. L'usage d'une rallonge de calibre insuffisant causera une chute de tension qui entraînera perte de puissance et surchauffe. Si plus d'une rallonge est utilisée pour obtenir une certaine longueur, s'assurer que chaque rallonge présente au moins le calibre de fil minimum. Le tableau ci-dessous illustre les calibres à utiliser selon la longueur de rallonge et l'intensité nominale indiquée sur la plaque signalétique. En cas de doute, utiliser le calibre suivant. Plus le calibre est petit, plus la rallonge peut supporter de courant.

Calibres minimaux des rallonges						
Intensité (en ampères)		Volts	Longueur totale de cordon en metres (pieds)			
			120V	7,6 (25)	15,2 (50)	30,5 (100)
		240V	15,2 (50)	30,5 (100)	61,0 (200)	91,4 (300)
Supérieur à	Inférieur à	AWG				
0	6		18	16	16	14
6	10		18	16	14	12
10	12		16	16	14	12
12	16		14	12	Non recommandé	

- **Ne poser aucun objet sur le chargeur. Ne pas mettre le chargeur sur une surface molle qui pourrait en bloquer la ventilation et provoquer une surchauffe interne.** Éloigner le chargeur de toute source de chaleur. Le chargeur dispose d'orifices d'aération sur le dessus et le dessous du boîtier.
- **Ne pas le faire fonctionner avec un cordon d'alimentation ou une fiche endommagée.**
- **Ne pas utiliser le chargeur s'il a reçu un coup, fait une chute ou a été endommagé de quelque façon que ce soit.** Le ramener dans un centre de réparation agréé.
- **Ne pas démonter le chargeur. Pour tout service ou réparation, le rapporter dans un centre de réparation agréé.** Le fait de le réassembler de façon incorrecte comporte des risques de chocs électriques, d'électrocution et d'incendie.
- **Débrancher le chargeur du secteur avant tout entretien. Cela réduira tout risque de chocs électriques.** Le fait de retirer le bloc-piles ne réduira pas ces risques.
- **NE JAMAIS tenter de connecter 2 chargeurs ensemble.**
- **Le chargeur a été conçu pour être alimenté en courant électrique domestique standard de 120 volts. Ne pas tenter de l'utiliser avec toute autre tension.** Cela ne s'applique pas aux chargeurs de postes mobiles.

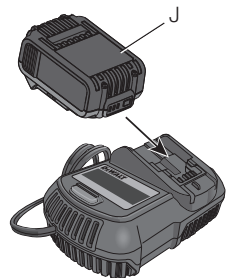
Chargeurs

L'outil utilise un chargeur DEWALT. S'assurer de bien lire toutes les directives de sécurité avant d'utiliser le chargeur. Consulter le tableau figurant à la fin du présent mode d'emploi pour connaître la compatibilité des chargeurs et des blocs-piles.

Procédure de charge (Fig. 1)

1. Branchez le chargeur dans la prise appropriée avant d'y insérer le bloc-piles.
2. Insérez le bloc-piles (J) dans le chargeur, comme illustré en Figure 1, en vous assurant qu'il y est correctement calé. Le voyant rouge (charge) clignotera de façon continue indiquant que le cycle de chargement a commencé.
3. En fin de charge, le voyant rouge restera ALLUMÉ de façon continue. Le bloc-piles est alors complètement chargé et peut être utilisé ou laissé dans le chargeur.

FIG. 1



Fonctionnement du voyant

- BLOC-PILES EN COURS DE CHARGEMENT** - - - - -
- BLOC-PILES CHARGÉ** —————
- SUSPENSION DE CHARGE CONTRE LE CHAUD/FROID** - ● - ● - ● - ● - ●
- BLOC-PILES OU CHARGEUR DÉFECTUEUX** ●●●●●●●●●●●●●●●●
- PROBLÈME DE SECTEUR** ●● ●● ●● ●● ●● ●●

Voyants de charge

Ce chargeur a été conçu pour détecter les problèmes pouvant survenir. Un voyant rouge clignotant rapidement indique qu'il y a un problème. Dans cette éventualité, réinsérez le bloc-piles dans le chargeur. Si le problème persiste, essayez un autre bloc-piles pour déterminer si le chargeur fonctionne. Si le nouveau bloc-piles se recharge correctement, le bloc-piles initial est endommagé et doit être retourné dans un centre de réparation ou tout autre site de récupération pour y être recyclé. Si l'on obtient le même résultat avec le nouveau bloc-piles, faites vérifier le chargeur et le bloc-piles chez un centre de réparation agréé.

FONCTION DE SUSPENSION DE CHARGE CONTRE LE CHAUD/FROID

Ce chargeur est équipé d'une fonction de suspension de charge contre le chaud/froid. Lorsque le chargeur détecte un bloc-piles chaud, il démarre automatiquement la fonction de suspension de charge contre le chaud, en suspendant le chargement jusqu'au refroidissement de ce dernier. Une fois le bloc-piles refroidi, le chargeur se met automatiquement en mode de chargement. Cette caractéristique assure aux blocs-piles une durée de vie maximale. Le voyant rouge clignote longuement, puis rapidement en mode de suspension de charge contre le chaud/froid.

LAISSER LE BLOC-PILES DANS LE CHARGEUR

Le chargeur et son bloc-piles peuvent rester connectés, le voyant du chargeur affichant alors Bloc-piles chargé.

BLOCS-PILES FAIBLES : les blocs-piles faibles continueront de fonctionner, mais il faudra s'attendre à un rendement moindre.

BLOCS-PILES DÉFECTUEUX : ce chargeur ne pourra recharger un bloc-piles défectueux. Le chargeur indiquera qu'un bloc-piles est défectueux en refusant de s'allumer ou en affichant bloc-piles ou chargeur défectueux.

REMARQUE : cela pourra aussi indiquer un problème avec le chargeur.

PROBLÈME AVEC LE SECTEUR

Certains chargeurs présentent un voyant pour tout problème avec le secteur. Lorsque le chargeur est utilisé avec des blocs d'alimentation portatifs comme des génératrices ou des alternateurs, il pourrait temporairement s'arrêter de marcher, auquel cas un voyant rouge émet deux clignotements rapides suivis d'une pause. Cela indique que le bloc d'alimentation est hors tolérance.

Remarques importantes concernant le chargement

1. Pour augmenter la durée de vie du bloc-piles et optimiser son rendement, le recharger à une température ambiante de 18 ° à 24 °C (65 °F à 75 °F). NE PAS recharger le bloc-piles à une température inférieure à + 4,5 °C (+ 40 °F) ou supérieure à + 40,5 °C (+ 105 °F). C'est important pour prévenir tout dommage sérieux au bloc-piles.
2. Le chargeur et son bloc-piles peuvent devenir chauds au toucher pendant la charge. C'est normal et ne représente en aucun cas une défaillance du produit. Pour faciliter le refroidissement du bloc-piles après utilisation, évitez de laisser le chargeur ou le bloc-piles dans un local où la température ambiante est élevée comme dans un hangar métallique ou une remorque non isolée.
3. Un bloc-piles froid se rechargera deux fois moins vite qu'un bloc-piles chaud. Le bloc-piles se rechargera à un rythme plus lent tout au cours du cycle de charge et ne retournera pas à sa capacité maximale de charge même s'il venait à se réchauffer.
4. Si le bloc-piles ne se recharge pas correctement :
 - a. Vérifier le bon fonctionnement de la prise en y branchant une lampe ou tout autre appareil électrique.

- b. Vérifier que la prise n'est pas contrôlée par un interrupteur qui coupe le courant lorsqu'on éteint les lumières.
 - c. Déplacer le chargeur et le bloc-piles dans un local où la température ambiante se trouve entre environ 18 ° et 24 °C (65 °F et 75 °F).
 - d. Si le problème persiste, amener l'outil, le bloc-piles et son chargeur dans un centre de réparation local.
5. Recharger le bloc-piles lorsqu'il ne produit plus assez de puissance pour effectuer un travail qu'il faisait facilement auparavant. NE PAS CONTINUER à l'utiliser dans ces conditions. Suivre la procédure de charge. Si nécessaire, il est aussi possible de recharger un bloc-piles partiellement déchargé sans effet nuisible sur le bloc-piles.
 6. Les corps étrangers conducteurs tels que (mais pas limité à) poussières de rectification, débris métalliques, laine d'acier, feuilles d'aluminium, ou toute accumulation de particules métalliques doivent être maintenus à distance des orifices du chargeur. Débrancher systématiquement le chargeur lorsque le bloc-piles n'y est pas inséré. Débrancher systématiquement le chargeur avant tout entretien.
 7. Ne pas congeler ou immerger le chargeur dans l'eau ou tout autre liquide.

⚠ AVERTISSEMENT : *risques de chocs électriques. Ne laisser aucun liquide pénétrer dans le chargeur, des chocs électriques pourraient en résulter.*

⚠ AVERTISSEMENT : *risques de brûlure. Ne submerger le bloc-piles dans aucun liquide et le protéger de toute infiltration de liquide. Ne jamais tenter d'ouvrir le bloc-piles pour quelque raison que ce soit. Si le boîtier plastique du bloc-piles est*

brisé ou fissuré, le retourner dans un centre de réparation pour y être recyclé.

Recommandations de stockage

1. Le lieu idéal de rangement est un lieu frais et sec, à l'abri de toute lumière solaire directe et de toute température excessive.
2. Pour un stockage prolongé, il est recommandé d'entreposer le bloc-piles pleinement chargé dans un lieu frais et sec, hors du chargeur pour optimiser les résultats.

REMARQUE : les blocs-piles ne devraient pas être entreposés complètement déchargés. Il sera nécessaire de recharger le bloc-piles avant réutilisation.

CONSERVER CES CONSIGNES POUR UTILISATION ULTÉRIEURE

DESCRIPTION (Fig. 2)

UTILISATION PRÉVUE

Ce taille-bordure à fil rotatif est conçu pour des applications professionnelles de jardinage.

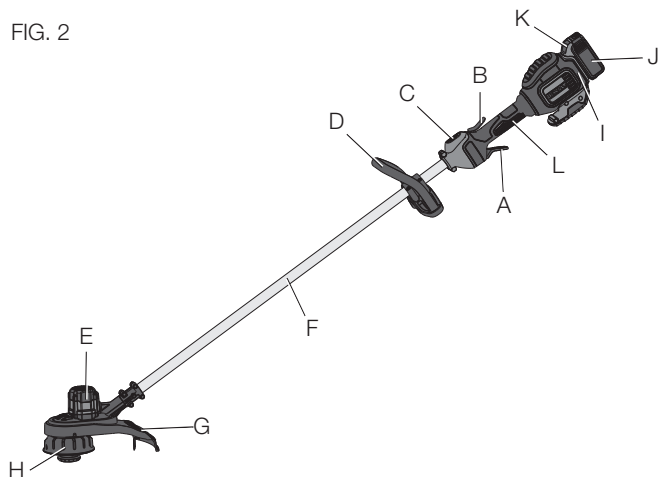
NE PAS utiliser dans des conditions humides ou en présence de liquides ou de gaz inflammables.

Ce taille-bordure est un appareil pour professionnels.

NE PAS mettre les enfants en contact avec l'outil. Les opérateurs inexpérimentés doivent être supervisés lorsqu'ils utilisent cet appareil

- A. Détente à vitesse variable
- B. Levier de blocage
- C. Interrupteur de réglage de vitesse
- D. Poignée auxiliaire
- E. Carter du moteur
- F. Tube du taille-bordure
- G. Pare-main
- H. Boîtier de la bobine
- I. Compartiment des piles
- J. Bloc-piles
- K. Bouton de dégagement du bloc-piles
- L. Poignée

FIG. 2



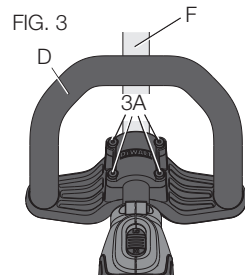
Réglage (fig. 3)

⚠AVERTISSEMENT : pour réduire le risque de blessures corporelles graves, éteindre l'appareil et retirer le bloc-piles avant d'effectuer tout réglage, d'enlever ou d'installer tout accessoire.

⚠AVERTISSEMENT : ne jamais retirer le pare-main. Une telle pratique risque de provoquer des dommages matériels ou des blessures.

⚠AVERTISSEMENT : NE JAMAIS UTILISER L'APPAREIL SANS LE PARE-MAIN SOLIDEMENT FIXÉ. Le pare-main doit toujours être fixé correctement à l'appareil pour protéger l'utilisateur.

Le taille-bordure est livré entièrement assemblé. La poignée auxiliaire (D) est positionnée pour maximiser l'équilibre. Toutefois, si un réglage est nécessaire, desserrez les quatre boulons (5A) avec une clé hexagonale et faites glisser la poignée auxiliaire vers le haut ou le bas du tube du taille-bordure (F) comme le montre la figure 3.



UTILISATION

⚠AVERTISSEMENT : pour réduire le risque de blessures corporelles graves, éteindre l'appareil et retirer le bloc-piles avant d'effectuer tout réglage, d'enlever ou d'installer tout accessoire.

⚠AVERTISSEMENT : toujours utiliser une protection oculaire appropriée conforme à la norme ANSI Z87.1 (CAN/CSA Z94.3) lors de l'utilisation de cet outil électrique.

⚠AVERTISSEMENT : débrancher la fiche de la source d'alimentation avant de procéder au montage, d'effectuer des réglages ou de changer d'accessoire. Une telle mesure de

sécurité préventive réduit le risque de mettre l'outil en marche accidentellement.

ATTENTION : avant de procéder au taillage, s'assurer d'utiliser uniquement le type de fil de coupe adéquat.

ATTENTION : inspecter la zone qui sera taillée et retirer tout morceau de fil métallique, de corde ou d'objets similaires qui pourraient s'enchevêtrer dans le fil rotatif ou avec la bobine. Être spécialement attentif et éviter, sur le parcours de l'outil, tout fil métallique courbé vers l'extérieur comme les fils au pied d'une clôture à mailles losangées.

Installation et retrait du bloc-piles (fig. 4, 5)

AVERTISSEMENT : assurez-vous que le bouton de verrouillage est bien engagé pour empêcher l'utilisation de la détente avant la pose ou le retrait du bloc-piles.

Installation du bloc-piles : Insérez le bloc-piles (J) dans le compartiment des piles (I) comme le montre la figure 4, de manière à bien l'enfoncer et à entendre un déclic.

Assurez-vous que le bloc-piles est bien logé et enclenché en place.

FIG. 4

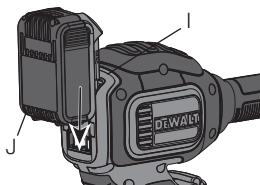
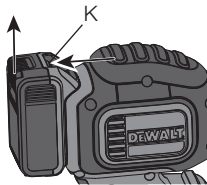


FIG. 5



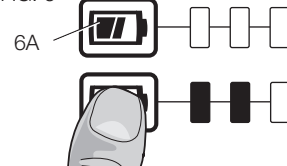
Veillez à ce que le bloc-piles est bien en place et complètement verrouillé en position.

RETRAIT DU BLOC-PILES : Enfoncer le bouton de dégagement du bloc-piles (K) sur le compartiment, puis retirer le bloc-piles de l'appareil comme le montre la figure 5.

Témoin De Charge Du Bloc-Piles (Fig. 6)

Certains blocs-piles DEWALT possèdent un témoin de charge qui consiste en trois voyants Del verts indiquant le niveau de charge du bloc-piles.

FIG. 6



Pour activer le témoin de charge, maintenez appuyé le bouton du témoin de charge (6A). Une combinaison des trois voyants Del verts s'allumera indiquant le niveau de charge. Lorsque le niveau de charge du bloc-pile atteint la limite minimale d'utilisation, le témoin de charge reste éteint et le bloc-piles doit être rechargé.

REMARQUE : le témoin de charge ne fait qu'indiquer le niveau de charge du bloc-piles. Il ne donne aucune indication quant au fonctionnement de l'outil. Son propre fonctionnement pourra aussi varier en fonction des composants produit, de la température et de l'application d'utilisation.

Pour plus d'informations quant au témoin de charge du bloc-piles, veuillez appeler le 1-800-4-DEWALT (1-800-433-9258) ou vous rendre sur notre site www.dewalt.com.

Allumer et éteindre l'appareil (fig. 2)

Pour allumer l'appareil, appuyez sur le levier de verrouillage de sécurité (B) et ensuite sur la gâchette à vitesse variable (A). Pour éteindre l'appareil, relâchez la gâchette à vitesse variable et le levier de verrouillage de sécurité.

⚠ AVERTISSEMENT : ne jamais tenter de verrouiller le levier de déclenchement en position de marche.

Interrupteur de réglage de vitesse (fig. 2)

Ce taille-bordure vous donne le choix d'opérer à une vitesse plus efficace pour prolonger la durée d'opération pour des travaux plus importants, ou d'accélérer la vitesse de coupe pour une coupe de haute performance.

Pour prolonger la durée d'opération, poussez l'interrupteur de réglage de vitesse (C) vers l'avant vers la poignée auxiliaire (D) dans la position « LO ». Ce mode est le meilleur pour de grands projets qui nécessitent plus de temps pour terminer.

Pour accélérer le taille-bordure, tirez l'interrupteur de réglage de vitesse vers l'arrière vers le compartiment des piles (I) dans la position « HI ». Ce mode est préférable pour couper à travers une croissance plus lourde et pour des applications qui ont besoin d'un régime plus élevé.

REMARQUE : En mode « HI », la durée d'opération sera diminuée par rapport à quand le taille-bordure est en mode « LO ».

Utilisation du taille-bordure (fig. 7, 8)

Avec le moteur en marche, inclinez le taille-bordure et balancez-le lentement d'un côté à l'autre comme le montre la figure 7.

Maintenez une distance minimale de 610 mm (24 po) entre le dispositif de protection et vos pieds, comme le montre la figure 8.

FIG. 7



FIG. 8



⚠ AVERTISSEMENT : Garder le fil rotatif à peu près parallèle au sol (incliné d'au plus 30 degrés). Ce taille-bordure n'est pas un coupe-bordure. N'INCLINEZ PAS le taille-bordure de sorte que le fil tourne près d'un angle droit avec le sol. La projection de débris peut causer des blessures graves.

Alimentation du fil de coupe par frappement

Votre taille-bordure utilise un fil de nylon de 2,03 mm (0,08 po) de diamètre.

Le fil tranchant s'usera et exigera plus d'alimentation si la coupe ou la taille s'effectue le long de trottoirs ou d'autres surfaces abrasives ou si de mauvaises herbes touffues sont coupées.

Au fur et à mesure que vous utiliserez le taille-bordure, le fil se raccourcira en raison de l'usure. Frappez doucement le taille-bordure sur le sol tout en fonctionnant à vitesse normale et le fil s'alimentera.

REMARQUE : Prolonger le fil de nylon au-delà de la largeur de coupe de 330 mm (13 po) aura une incidence négative sur la performance, l'exécution, et la vie du taille-bordure en raison du risque d'endommager le moteur. Cela peut annuler la garantie.

Conseils de Coupe Utile

- Utiliser l'extrémité de la chaîne pour faire le découpage ; ne pas forcer le distributeur de fil dans l'herbe non coupée.
- Fil et palissades corde supplémentaire User, voire rupture. Bois, les bordures et les murs de Pierre et de brique, peuvent porter des string rapidement.
- Ne laissez pas le couvercle de bobine à traîner sur le sol ou d'autres surfaces.
- Croissance longue, coupe du haut vers le bas et ne pas dépasser 304,8 mm (12 po) de haut.
- Gardez tondeuse incliné vers la zone à couper ; Il s'agit de la meilleure zone de coupe.

- La tondeuse coupe lors du passage de l'unité de la gauche à droite. Vous évitez jetant les débris à l'opérateur.
- Éviter les arbres et les arbustes. Écorce d'arbre, moulures de bois, parement et piquets de clôture peuvent facilement être endommagés par la chaîne.

Accessoires de rechange

⚠AVERTISSEMENT : *pour réduire le risque de blessures corporelles graves, éteindre l'appareil et retirer le bloc-piles avant d'effectuer tout réglage, d'enlever ou d'installer tout accessoire.*

⚠AVERTISSEMENT : *l'utilisation de tout accessoire non recommandé par DEWALT avec cet appareil pourrait s'avérer dangereuse.*

⚠AVERTISSEMENT : *ne pas utiliser de lames ou tout autre accessoire ou fixation autres que ceux spécifiés dans ce manuel avec ce taille-bordure. Des blessures graves ou des dommages matériels pourraient en résulter.*

Utiliser le fil de rechange DEWALT au n° de modèle DWO1DT801 ou DWO1DT802.

- Lors du remplacement de la ligne, utiliser uniquement la ligne (numéro de modèle du.080 pouces (2,032 mm) diamètre DWO1DT801 ou DWO1DT802) est recommandé. Pour des performances optimales, n'utilisez pas de ligne.095. Autre taille peut-être nuire aux performances et causer des dommages à la tondeuse.

Remplacement du fil de coupe (fig. 2, 9-12)

⚠ATTENTION : *Pour éviter d'endommager l'appareil, si le fil de coupe dépasse la lame de coupe, le couper de façon à ce qu'il atteigne seulement la lame.*

1. Retirez le bloc-pile.
2. Tournez la bobine (9A) dans le sens horaire pour déverrouiller comme le montre la figure 9. La bosse blanche (12B) à l'intérieur de la bobine tournera en s'éloignant de la fenêtre de la bobine (9B) pour indiquer qu'elle est déverrouillée.

FIG. 9

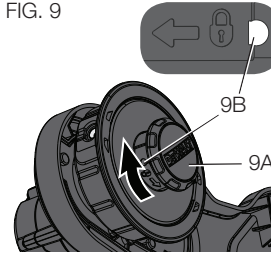
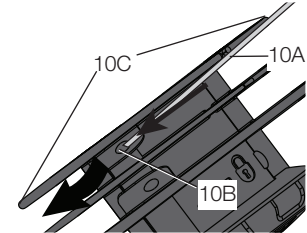
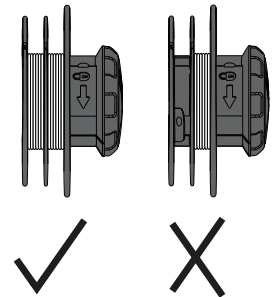


FIG. 10



3. Pour retirer la bobine, tirez-la en ligne droite.
4. Enlevez l'herbe et les saletés présentes dans la bobine et le boîtier.
5. Tout d'abord, enroulez le nouveau fil dans le canal de la bobine la plus proche des fentes de retenue (10C) comme le montre la figure 10.
6. Placez l'extrémité du fil de coupe (10A) dans le trou de retenue (10B).

FIG. 11



7. Enroulez le fil de coupe sur la bobine dans la direction indiquée par la flèche au fond de la bobine. Assurez-vous d'enrouler le fil de façon nette et ordonnée par couches successives. Ne pas croiser le fil (fig. 11).
8. Lorsque le fil de coupe enroulé atteint le début des fentes de retenue (10C), coupez le fil à environ 102 mm (4 po).

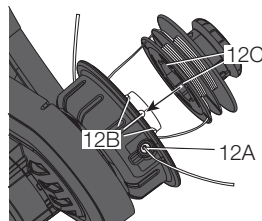
9. Poussez le fil dans les fentes de retenue d'un côté de la bobine pour tenir le premier fil pendant que vous enroulez le deuxième fil.
10. Répéter la procédure ci-dessus pour le second fil de coupe sur la partie inférieure de la bobine.

ATTENTION : avant de procéder à la taille, assurez-vous d'utiliser uniquement le type de fil de coupe adéquat. Vérifiez que le fil de coupe est présent dans les deux parties de la bobine (figure 11).

11. Une fois que les deux fils sont enroulés autour de la bobine (9A), placer le pouce et un doigt sur les encoches de retenue pour sécuriser davantage le fil et faire passer le bout de chaque fil à travers les deux trous (12A) de chaque côté de la tête du boîtier de la bobine (H), comme le montre la figure 12.

12. Aligner les bosses blanches (12B) à l'intérieur du boîtier de la bobine avec les fenêtres (12c) de la bobine. Alignez les fentes de retenue (10C) avec les deux trous (12A) aussi près que possible.

FIG. 12



13. Poussez la bobine dans le boîtier de la bobine et tournez dans le sens antihoraire pour verrouiller la bobine en place. Assurez-vous que la bosse blanche (12B) apparaît dans la fenêtre de la bobine (9B).

14. Tirez sur les deux bouts des fils de coupe pour les dégager des fentes de retenue.

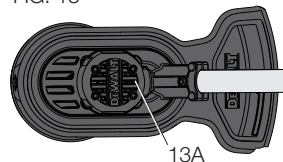
ENTRETIEN

AVERTISSEMENT : pour réduire le risque de blessures corporelles graves, éteindre l'appareil et

retirer le bloc-piles avant d'effectuer tout réglage, d'enlever ou d'installer tout accessoire.

1. Maintenez les orifices de ventilation (13A) dégagés pour éviter la surchauffe.
2. Votre fil rotatif peut sécher avec le temps. Pour maintenir votre fil en excellente condition, entreposez les bobines de recharge de fil préenroulé ou le fil en vrac dans un sac en plastique scellé contenant l'équivalent d'une cuillerée d'eau.
3. Les pièces en plastique se nettoient avec un savon doux et un chiffon humide.
4. Le coupe-fil sur le bord du dispositif de protection peut s'émousser avec le temps. Il est recommandé de s'assurer régulièrement que la lame est bien tranchante en utilisant une lime.

FIG. 13



Nettoyage

AVERTISSEMENT : enlever les saletés et la poussière hors des événements au moyen d'air comprimé propre et sec, au moins une fois par semaine. Pour minimiser le risque de blessure aux yeux, toujours porter une protection oculaire conforme à la norme ANSI Z87.1 lors du nettoyage.

AVERTISSEMENT : ne jamais utiliser de solvants ni d'autres produits chimiques puissants pour nettoyer les pièces non métalliques de l'outil. Ces produits chimiques peuvent affaiblir les matériaux de plastique utilisés dans ces pièces. Utiliser un chiffon humecté uniquement d'eau et de savon doux. Ne jamais laisser de liquide pénétrer dans l'outil et n'immerger aucune partie de l'outil dans un liquide.

INSTRUCTION DE NETTOYAGE DU CHARGEUR

⚠ AVERTISSEMENT : risque de choc. Débrancher le chargeur de la prise de courant C.A. avant de le nettoyer. La saleté et la graisse peuvent être enlevées de la surface extérieure du chargeur au moyen d'un chiffon ou d'une brosse douce non métallique. Ne pas utiliser d'eau ni d'autres solutions de nettoyage.

Remplacement du boîtier de la bobine (fig. 14 et 15)

1. Faire tourner le boîtier de la bobine (H) jusqu'à ce que le trou (14A) dans la broche (14B) s'aligne sur la coche (14C) dans le pare-main (G). Un troisième trou dans le boîtier du moteur (14D) sera visible comme le montre la figure 14. Insérer un tournevis dans chacun des trois trous pour empêcher le boîtier de la bobine de tourner.
2. Tourner le boîtier de la bobine dans le sens horaire comme le montre la figure 15.
3. Insérer de nouveau un tournevis dans les trois trous (14A, 14C et 14D), puis enfiler le nouveau boîtier de la bobine dans le sens antihoraire et bien serrer sur le boulon (15A) qui sort du taille-bordure.

FIG. 14

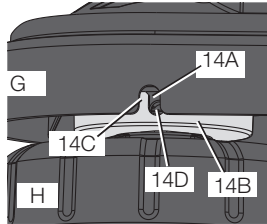
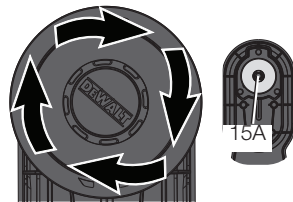


FIG. 15



Remplacement du pare-main (fig. 16 et 17)

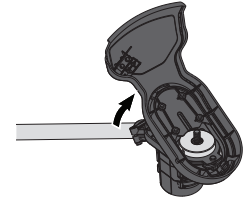
⚠ AVERTISSEMENT : Ne jamais faire fonctionner l'appareil sans avoir le pare-main solidement fixé.

1. Retirer le boîtier de la bobine comme le décrit la section « Remplacement du boîtier de la bobine ».
2. Enlever les quatre vis du pare-main (16A) illustrées dans la figure 16.
3. Soulever le pare-main obliquement comme le montre la figure 17.

FIG. 16

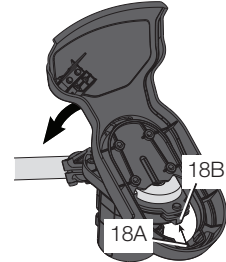


FIG. 17



4. Pour fixer un nouveau pare-main, glisser la languette (18A) du nouveau pare-main sous le rebord (18B) du boîtier du moteur (E), puis abaisser l'arrière du pare-main pour le poser comme le montre la figure 18.
5. Remettre les quatre vis du pare-main (16A) et bien serrer.
6. Remplacer le boîtier de la bobine comme le décrit la section « Remplacement du boîtier de la bobine ».

FIG. 18



Accessoires

⚠️ AVERTISSEMENT

: puisque les accessoires autres que ceux offerts par DEWALT n'ont pas été testés avec ce produit, leur utilisation pourrait s'avérer dangereuse. Pour réduire le risque de blessures, utiliser exclusivement les accessoires DEWALT recommandés avec le présent produit.

Les accessoires recommandés pour cet outil sont vendus séparément au centre de service de votre région. Pour obtenir de l'aide concernant l'achat d'un accessoire, communiquer avec DEWALT Industrial Tool Co., 701 East Joppa Road, Towson, MD 21286 aux États-Unis; composer le 1 (800) 4-DEWALT (1-800-433-9258) ou visiter notre site Web www.dewalt.com.

Réparations

Le bloc-piles et le chargeur ne sont pas réparables. Le chargeur ou le bloc-piles ne comportent aucune pièce réparable.

Pour assurer la SÉCURITÉ et la FIABILITÉ du produit, les réparations, l'entretien et les réglages doivent être réalisés (cela comprend l'inspection et le remplacement du balaï) par un centre de réparation en usine DEWALT, un centre de réparation agréé DEWALT ou par d'autres techniciens qualifiés. Toujours utiliser des pièces de rechange identiques.

Registre en ligne

Merci pour votre achat. Enregistrez dès maintenant votre produit:

- **RÉPARATIONS SOUS GARANTIE:** cette carte remplie vous permettra de vous prévaloir du service de réparations sous garantie de façon plus efficace dans le cas d'un problème avec le produit.
- **CONFIRMATION DE PROPRIÉTÉ:** en cas de perte provoquée par un incendie, une inondation ou un vol, cette preuve de propriété vous servira de preuve auprès de votre compagnie d'assurances.

- **SÉCURITÉ:** l'enregistrement de votre produit nous permettra de communiquer avec vous dans l'éventualité peu probable de l'envoi d'un avis de sécurité régi par la loi fédérale américaine de la protection des consommateurs.

Registre en ligne à www.dewalt.com/register.

Garantie limitée de trois ans

DEWALT réparera, sans frais, tout produit défectueux causé par un défaut de matériel ou de fabrication pour une période de trois ans à compter de la date d'achat. La présente garantie ne couvre pas les pièces dont la défektivité a été causée par une usure normale ou l'usage abusif de l'outil. Pour obtenir de plus amples renseignements sur les pièces ou les réparations couvertes par la présente garantie, visiter le site www.dewalt.com ou composer le 1 800 433-9258 (1 800 4-DEWALT). Cette garantie ne s'applique pas aux accessoires et ne vise pas les dommages causés par des réparations effectuées par un tiers. Cette garantie confère des droits légaux particuliers à l'acheteur, mais celui-ci pourrait aussi bénéficier d'autres droits variant d'un état ou d'une province à l'autre.

En plus de la présente garantie, les outils DEWALT sont couverts par notre :

CONTRAT D'ENTRETIEN GRATUIT D'UN AN

DEWALT entretiendra l'outil et remplacera les pièces usées au cours d'une utilisation normale et ce, gratuitement, pendant une période d'un an à compter de la date d'achat.

BLOCS-PILES DEWALT

La garantie de ce produit sera annulée si le bloc-piles a été altéré de quelque façon que ce soit. DEWALT ne peut être tenu responsable de tout dommage corporel causé par l'altération du produit et pourra poursuivre toute fraude en matière de garantie dans toute l'étendue permise par la loi.

GARANTIE DE REMBOURSEMENT DE 90 JOURS

Si l'acheteur n'est pas entièrement satisfait, pour quelque raison que ce soit, du rendement de l'outil électrique, du laser ou de la cloueuse DEWALT, celui-ci peut le retourner, accompagné d'un reçu, dans les 90 jours à compter de la date d'achat pour obtenir un remboursement intégral, sans aucun problème.

AMÉRIQUE LATINE : cette garantie ne s'applique aux produits vendus en Amérique latine. Pour ceux-ci, veuillez consulter les informations relatives à la garantie spécifique présente dans l'emballage, appeler l'entreprise locale ou consulter le site Web pour les informations relatives à cette garantie.

REEMPLACEMENT GRATUIT DES ÉTIQUETTES D'AVERTISSEMENT : si les étiquettes d'avertissement deviennent illisibles ou sont manquantes, composer le 1 800 433-9258 (1 800 4-DEWALT) pour en obtenir le remplacement gratuit.



DEPANNAGE

Problème	Solution
<i>L'appareil ne fonctionne pas.</i>	<ul style="list-style-type: none">• Vérifier l'installation de la batterie.• Vérifier les exigences de charge pour la pile.• S'assurer que le dispositif de verrouillage est reculé complètement avant de déplacer la détente principale.
<i>L'appareil s'éteint en cours d'utilisation.</i>	<ul style="list-style-type: none">• Chargez le bloc-piles.• Enlevez les débris autour de la bobine.• Réduisez ou limitez la largeur de coupe à 330 mm (13 po) MAX ou• Réinstallez le protecteur si celui-ci a été enlevé.
<i>La pile ne se charge pas.</i>	<ul style="list-style-type: none">• Insérer la pile dans le chargeur de sorte que le voyant DEL vert apparaisse.• Brancher le chargeur dans une prise qui fonctionne. Se reporter à la rubrique « Remarques importantes de chargement » pour plus de renseignements.• Vérifier le courant à la prise en branchant une lampe ou un autre appareil électrique.• Vérifier si la prise est reliée à un interrupteur qui coupe le courant au moment d'éteindre la lumière.• Déplacer le chargeur et l'outil à une température ambiante de plus de 4.5 °C (40 °F) ou sous les 40.5 °C (105 °F)
<i>Appareil s'exécute lentement.</i>	<ul style="list-style-type: none">• Presser à fond sur la détente à vitesse variable. Le niveau de pression sur la détente influence la vitesse.• Si l'appareil est encore lent, en extraire le bloc-piles.• Vérifier que le boîtier de la bobine peut tourner librement. Le nettoyer avec précaution si nécessaire.• S'assurer que le fil de coupe sort d'au plus 136 mm (5 3/8 po) de la bobine. Le cas échéant, le couper afin que sa longueur atteigne juste la lame de coupe pour le fil.

Definiciones: Normas de seguridad

Las siguientes definiciones describen el nivel de gravedad de cada palabra de señal. Lea el manual y preste atención a estos símbolos.

⚠PELIGRO: Indica una situación de peligro inminente que, si no se evita, provocará **la muerte o lesiones graves**.

⚠ADVERTENCIA: Indica una situación de peligro potencial que, si no se evita, **podría provocar la muerte o lesiones graves**.

⚠ATENCIÓN: Indica una situación de peligro potencial que, si no se evita, **posiblemente provocaría lesiones leves o moderadas**.

AVISO: Se refiere a una práctica **no relacionada a lesiones corporales** que de no evitarse **puede resultar en daños a la propiedad**.

INFORMACIÓN CLAVE QUE USTED DEBE CONOCER

- **⚠ADVERTENCIA:** No quite el protector. El protector debe estar instalado al podar. El uso de esta podadora sin el protector viola la garantía del producto.
- **⚠ADVERTENCIA:** Al reemplazar la cuerda, se recomienda una cuerda de 2,032 mm (0,08 pulg.) de diámetro (modelo n.º DWO1DT801 o DWO1DT802). Para un desempeño óptimo, no utilice una cuerda de 2,4 mm (0,095 pulg.). Esto puede degradar el rendimiento y provocar daños a la unidad.
- Para uso solo con baterías DEWALT de 20 V.

SI TIENE ALGUNA DUDA O ALGÚN COMENTARIO SOBRE ÉSTA U OTRA HERRAMIENTA DEWALT, LLÁMENOS AL NÚMERO GRATUITO: **1-800-4-DEWALT (1-800-433-9258)**.

Advertencias E Instrucciones Importantes Sobre Seguridad

⚠ADVERTENCIA: Al utilizar herramientas eléctricas para el jardín, siempre se deben tomar ciertas precauciones básicas de seguridad para minimizar el riesgo de incendio, descarga eléctrica y lesiones personales, entre ellas:

LEA TODAS LAS INSTRUCCIONES

- **SIEMPRE USE PROTECCIÓN PARA LOS OJOS** – Use gafas o anteojos de seguridad en todo momento cuando la batería esté instalada.
- **UTILICE LA VESTIMENTA ADECUADA** – no utilice ropa holgada ni joyas. Pueden atascarse en las piezas móviles. Se recomienda utilizar guantes de goma y calzado con una suela de goma considerable al trabajar al aire libre. No opere la herramienta descalzo ni con sandalias abiertas. Utilice pantalones largos para protegerse las piernas. Recójase y cubra el cabello largo.
- **CUERDA DE NYLON** – mantenga la cara, las manos y los pies lejos de la cuerda de nylon giratoria en todo momento.
- **LA CUERDA GIRATORIA REALIZA UNA FUNCIÓN DE CORTE** – tenga precaución al podar alrededor de pantallas y plantas que desea.
- **MANTENGA ALEJADOS A TODOS LOS ESPECTADORES** – a una distancia segura, especialmente a los niños.
- **ASEGÚRESE** de que las demás personas y mascotas estén a no menos de 30 m (100 pies) de distancia.
- **PARA REDUCIR EL RIESGO** de lesiones por rebote, trabaje alejándose de cualquier objeto sólido cercano, como paredes, escalones, piedras grandes, árboles, etc. Sea muy cuidadoso al trabajar cerca de objetos sólidos y, cuando sea necesario, pódese a mano.

- **EVITE ARRANQUES ACCIDENTALES** – No transporte la unidad con el dedo en el gatillo cuando la batería esté instalada.
 - **UTILICE LA HERRAMIENTA ADECUADA** – no utilice esta herramienta para un trabajo diferente a aquéllos para los que fue diseñada.
 - **NO SE ESTIRE** – conserve el equilibrio adecuado y manténgase parado correctamente en todo momento.
 - **NO FUERCE EL APARATO** – Hará mejor el trabajo y habrá menos probabilidad de riesgo de lesiones a la velocidad para la que se diseñó.
 - **DAÑO A LA UNIDAD** – Si golpea o se enreda con un objeto extraño, detenga el aparato de inmediato, quite la batería, verifique si hay daños y haga reparar cualquier daño antes de intentar un uso adicional. No use la unidad con un cubo o carrete dañado.
 - **RETIRE LA BATERÍA** – cuando no la utilice, al reemplazar la cuerda o antes de limpiarla.
 - **EVITE LAS CONDICIONES AMBIENTALES PELIGROSAS** – no utilice herramientas eléctricas en lugares húmedos o mojados. Siga todas las instrucciones incluidas en este Manual de instrucciones para una operación adecuada de la herramienta. No utilice la herramienta bajo la lluvia.
 - **NO OPERE** herramientas eléctricas portátiles en atmósferas gaseosas o explosivas. Los motores de estas herramientas normalmente chispean, y las chispas pueden encender los vapores.
 - **GUARDE LAS HERRAMIENTAS QUE NO SE UTILICEN EN EL INTERIOR** – cuando no las utilice, las herramientas deben guardarse en un lugar seco, alto o bajo llave, fuera del alcance de los niños.
 - **MANTÉNGASE ALERTA** – No haga funcionar esta unidad si está cansado, enfermo o bajo la influencia del alcohol, drogas o medicamentos.
 - **CONSERVE LAS HERRAMIENTAS ADECUADAMENTE** – siga las instrucciones en la sección de mantenimiento. Mantenga los mangos secos, limpios y libres de aceite y grasas.
 - **VERIFIQUE LAS PIEZAS AVERIADAS** – antes de volver a utilizar la herramienta, se debe controlar cualquier protección u otra pieza que esté averiada para determinar si funcionará correctamente y realizará la función para la que fue diseñada. Verifique la alineación y la sujeción de las piezas móviles, la rotura de piezas, el montaje y cualquier otra condición que pueda afectar el funcionamiento. Cualquier protección u otra pieza que esté dañada debe ser reparada correctamente o reemplazada por un centro de mantenimiento autorizado, a menos que este manual indique otra cosa.
 - **NO** sumerja la herramienta en agua ni la salpique con una manguera. NO permita que ningún líquido entre en ella. Si el aparato se moja, deje que se seque durante un mínimo de 48 horas.
 - **NO** guarde la herramienta sobre o cerca de fertilizantes o productos químicos.
 - **NO** limpie con una lavadora a presión.
 - Mantenga los protectores instalados adecuadamente y en funcionamiento.
 - Mantenga las manos y los pies alejados del área de corte.
 - No cargue el aparato bajo la lluvia o en lugares húmedos.
- ⚠ADVERTENCIA:** No utilice la herramienta si el gatillo interruptor no enciende o apaga la herramienta. Toda herramienta que no pueda controlarse mediante el gatillo interruptor es peligrosa y debe repararse.
- ⚠ADVERTENCIA:** Parte del polvo generado por este producto contiene sustancias químicas reconocidas por el

Estado de California como causantes de cáncer, defectos congénitos u otros problemas reproductivos. Algunos ejemplos de estas sustancias químicas:

- compuestos en los fertilizantes
- compuestos en los insecticidas, herbicidas y pesticidas
- arsénico y cromo de la madera con tratamiento químico

Para reducir su exposición a estas sustancias químicas, utilice el equipo de seguridad aprobado, como máscaras para polvo especialmente diseñadas para filtrar partículas microscópicas.

⚠ADVERTENCIA: Este producto no es una bordeadora y no está diseñado para utilizarse para bordear.

- La etiqueta de su herramienta puede incluir los siguientes símbolos. Los símbolos y sus definiciones son los siguientes:

V..... voltios	⚠.....	Construcción Clase I (mis à la terre)
A..... amperios	⊕.....	terminal a tierra
Hz..... hertz	☐.....	Construcción de clase II
W..... vatios	⚠.....	simbolo de alerta
min minutos	RPM o .../min...	revoluciones o minuto seguridad
~ o AC..... corriente alterna		
— o DC..... corriente directa		
n _o no velocidad sin carga		

Instrucciones de seguridad importantes para todas las unidades de batería

Cuando solicite unidades de batería de repuesto, no olvide indicar el número de catálogo y el voltaje. Consulte la tabla al final de este manual para ver la compatibilidad entre cargadores y unidades de batería.

La unidad de batería no viene completamente cargada de fábrica. Antes de usar la unidad de batería y el cargador, lea las siguientes instrucciones de seguridad. Luego, siga los procedimientos de carga indicados.

Lea todas las instrucciones

- **No cargue o use la unidad de batería en atmósferas explosivas, como en presencia de líquidos, gases o polvos inflamables.** Puede que al insertar o sacar la unidad de batería del cargador se inflamen el polvo o los gases.
 - **NUNCA fuerce la unidad de batería para que entre en el cargador. NO modifique la unidad de batería en ninguna forma para que entre en un cargador no compatible, pues puede producir una ruptura en la unidad de batería y causar lesiones corporales graves.** Consulte la tabla al final de este manual para ver la compatibilidad entre baterías y cargadores.
 - Cargue las unidades de batería sólo en los cargadores designados por DEWALT.
 - **NO salpique con ni sumerja en agua u otros líquidos.**
 - **No guarde ni use la herramienta y unidad de batería en lugares donde la temperatura pueda alcanzar o superar los 40 °C (105 °F), tales como cobertizos o construcciones de metal durante el verano.** Almacene las unidades de batería en lugares frescos y secos para maximizar su vida útil.
- NOTA: No almacene las unidades de batería en la herramienta con el interruptor de gatillo en posición encendida fija.**

Nunca use cinta adhesiva para mantener el interruptor de gatillo en posición ENCENDIDA.

⚠️ ADVERTENCIA: Peligro de incendio. Nunca intente abrir la unidad de batería por ningún motivo. Si la caja exterior de la unidad de batería se triza o daña, no la introduzca en el cargador. No triture, deje caer o dañe la unidad de batería. No use una unidad de batería o un cargador que haya sido golpeado, dejado caer, atropellado o dañado en cualquier forma (por ejemplo, perforado por un clavo, golpeado con un martillo, pisado). Lleve sus unidades de batería dañadas al centro de servicio para que sean recicladas.

⚠️ ADVERTENCIA: Peligro de incendio. No guarde ni transporte la unidad de batería de manera que objetos metálicos puedan hacer contacto con los terminales expuestos de la batería. Por ejemplo, no ponga la unidad de batería en delantales, bolsillos, cajas de herramientas, estuches de productos, cajones, etc., junto con clavos, tornillos, llaves, etc., sueltos. **El transporte de baterías puede causar incendios si sus terminales inadvertidamente entran en contacto con materiales conductores como llaves, monedas, herramientas de mano y otros por el estilo.** El Reglamento sobre Materiales Peligrosos (HMR) del Ministerio de Transporte de los Estados Unidos actualmente prohíbe el transporte de baterías en el comercio o en aviones (por ejemplo, embaladas en maletas y maletines de mano) A NO SER que estén debidamente protegidas para prevenir cortocircuitos. Por lo tanto, cuando transporte unidades de batería individuales, asegúrese de que sus terminales estén protegidos y debidamente aislados de materiales que pudieran entrar en contacto con ellos y causar un cortocircuito.

INSTRUCCIONES DE SEGURIDAD ESPECÍFICAS PARA BATERÍAS DE IONES DE LITIO (Li-Ion)

- **NO incinere la unidad de batería, aunque esté completamente dañada o descargada. La unidad de batería puede explotar si se quema.** Cuando se queman unidades de batería de iones de litio, se producen gases y materiales tóxicos.
- **Si el contenido de la batería entra en contacto con la piel, lave el área de inmediato con agua y un jabón suave.** Si el líquido de la batería entra en contacto con sus ojos, enjuáguelos con agua y los ojos abiertos por 15 minutos o hasta que cese la irritación. Si se requiere de asistencia médica, el electrolito de la batería está compuesto por una mezcla de carbonatos orgánicos líquidos y sales de litio.
- **El contenido de los elementos abiertos de la batería puede causar irritación en el tracto respiratorio.** Salga al aire fresco. Si los síntomas persisten, busque asistencia médica.

⚠️ ADVERTENCIA: Peligro de quemaduras. El líquido de la batería puede ser inflamable si se expone a chispas o llamas.

El sello RBRC™

El sello RBRC™ (Rechargeable Battery Recycling Corporation) en las baterías (unidades de batería) de níquel cadmio, níquel e hidruro metálico o de iones de litio indica que el costo de reciclaje de estas baterías (o unidades de batería) al llegar al final de su vida de servicio ya ha sido pagado por DEWALT. En algunas áreas, es ilegal depositar baterías de níquel cadmio, níquel e hidruro metálico o de iones de litio gastadas en la basura o la corriente de residuos sólidos urbanos; el programa RBRC proporciona una alternativa ecológica.

RBRC™, en cooperación con DEWALT y otros usuarios de baterías, han establecido programas en los Estados Unidos y Canadá para



facilitar la recolección de baterías de níquel cadmio, níquel e hidruro metálico o de iones de litio gastadas. Al llevar sus baterías de níquel cadmio, níquel e hidruro metálico y de iones de litio gastadas a un centro de servicio autorizado por DEWALT o al minorista local para que sean recicladas, ayuda a proteger el medio ambiente y a conservar recursos naturales. También puede comunicarse con el centro de reciclaje de su localidad para mayor información sobre dónde llevar sus baterías gastadas.

RBRC™ es una marca comercial registrada de Rechargeable Battery Recycling Corporation.

Instrucciones importantes de seguridad para todos los cargadores de baterías

GUARDE ESTAS INSTRUCCIONES: Este manual contiene instrucciones de seguridad y operación importantes para los cargadores de baterías.

- Antes de usar el cargador, lea todas las instrucciones y advertencias que se encuentren en el cargador, la unidad de batería y el producto que usa la unidad de batería.

⚠ADVERTENCIA: Peligro de descarga eléctrica. No permita que ningún líquido se introduzca en el cargador. Puede producir descargas eléctricas.

⚠ATENCIÓN: Peligro de quemaduras. Para reducir el riesgo de lesiones, sólo cargue unidades de batería recargables marca DEWALT. Otros tipos de batería podrían sobrecalentarse y reventar lo que podría resultar en lesiones corporales y daños a su propiedad.

AVISO: Bajo ciertas condiciones, cuando el cargador está enchufado a una toma de corriente, el cargador puede hacer cortocircuito si entra en contacto con algún material ajeno. Los materiales ajenos de naturaleza conductora, como el polvo de esmerilado, las placas de metal, la lana de acero, el papel de aluminio y otros, o cualquier

acumulación de partículas metálicas deberían mantenerse alejados de las cavidades del cargador. Desenchufe siempre el cargador cuando no haya una unidad de batería en su cavidad. Desenchufe el cargador antes de intentar limpiarlo.

- **NO intente cargar la unidad de batería con otros cargadores que no sean los descritos en este manual.** El cargador y la unidad de batería fueron específicamente diseñados para trabajar en conjunto.
- **Estos cargadores no fueron diseñados para ser utilizados para más que cargar las baterías recargables DEWALT.** Cualquier otro uso puede producir riesgo de incendios, descargas eléctricas o electrocución.
- **No exponga el cargador a la lluvia o a la nieve.**
- **Tire del enchufe y no del cable cuando desconecte el cargador.** De esta forma se reduce el riesgo de daño al enchufe y cable.
- **Asegúrese de que el cable no sea ubicado de manera que podría ser pisado, causar que alguien tropiece con él o ser expuesto a otro tipo de daños y desgastes.**
- **No use un alargador a menos que sea absolutamente necesario.** El uso de un alargador incorrecto podría producir riesgo de incendios, descargas eléctricas o electrocución.
- **Cuando opere un cargador al exterior, hágalo siempre en un lugar seco y use un alargador apropiado para uso al exterior.** El uso de un alargador apropiado para uso al exterior reduce el riesgo de descarga eléctrica.
- **Los hilos del alargador deben ser de un calibre apropiado (AWG o American Wire Gauge) para su seguridad.** Mientras menor sea el calibre del hilo, mayor la capacidad del cable. Es decir, un hilo calibre 16 tiene mayor capacidad que uno de 18. Un cable de un calibre insuficiente causará una caída en la tensión de la línea dando por resultado una pérdida de energía y sobrecalentamiento. Cuando se utilice más de un alargador para completar el largo

total, asegúrese que los hilos de cada alargador tengan el calibre mínimo. La tabla siguiente muestra el tamaño correcto a utilizar, dependiendo de la longitud del cable y del amperaje nominal de la placa de identificación. Si tiene dudas sobre cuál calibre usar, use un calibre mayor. Cuanto menor sea el número del calibre, más resistente será el cable.

Calibre mínimo para cables de alimentación						
Amperaje		Voltios	Largo total del cable en metros (en pies)			
		120 V	7,6 (25)	15,2 (50)	30,5 (100)	45,7 (150)
		240 V	15,2 (50)	30,5 (100)	61,0 (200)	91,4 (300)
Desde	Hasta	AWG				
0	6		18	16	16	14
6	10		18	16	14	12
10	12		16	16	14	12
12	16		14	12	No recomendado	

- **No coloque ningún objeto encima del cargador ni coloque a este sobre una superficie blanda que pudiera bloquear las ranuras de ventilación y resultar en un calor interno excesivo.** Coloque el cargador en un lugar alejado de cualquier fuente de calor. El cargador se ventila a través de las ranuras que se encuentran en la parte superior e inferior de la caja protectora.
- **No opere el cargador si su cable o enchufe están dañados.**
- **No opere el cargador si ha recibido un golpe agudo, si se ha caído o si ha sido dañado de alguna otra forma.** Llévelo a un centro de servicio autorizado.
- **No desarme el cargador; llévelo a un centro de servicio autorizado cuando deba ser reparado.** Si es reensamblado incorrectamente, puede causar descargas eléctricas, electrocución o incendios.

- **Desenchufe el cargador antes de intentar limpiarlo. Esto reducirá el riesgo de descargas eléctricas.** El retirar el paquete de baterías no reducirá este riesgo.
- **NUNCA intente conectar 2 cargadores entre sí.**
- **El cargador está diseñado para operar con una corriente eléctrica estándar residencial de 120 V. No intente usarlo con ningún otro voltaje.** Esto no aplica al cargador vehicular.

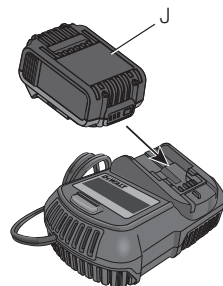
Cargadores

Su herramienta utiliza un cargador DEWALT. Asegúrese de leer todas las instrucciones de seguridad antes de utilizar su cargador. Consulte el gráfico al final del manual para conocer la compatibilidad entre los cargadores y los paquetes de baterías.






Procedimiento de carga (Fig. 1)

1. Enchufe el cargador en una toma de corriente apropiada antes de insertar la unidad de batería.
2. Inserte la unidad de batería (J) en el cargador, como se muestra en la Figura 1, comprobando que quede bien colocado dentro del mismo. La luz roja (de carga) parpadeará continuamente para indicar que se ha iniciado el proceso de carga.
3. La luz roja se quedará ENCENDIDA continuamente cuando se haya completado el proceso de carga. La unidad estará entonces completamente cargada y podrá ser utilizado de inmediato o dejarse en el cargador.

FIG. 1



Operación de la luz indicadora

	UNIDAD EN PROCESO DE CARGA	— — — — —
	UNIDAD CARGADA	—————
	RETRASO POR UNIDAD CALIENTE/FRÍA	— • — • — • — • — •
	UNIDAD O CARGADOR CON PROBLEMAS	••••••••••••••••••••
	LÍNEA DE ALIMENTACIÓN CON PROBLEMAS	•• •• •• •• ••

Indicadores de carga

Este cargador ha sido diseñado para detectar ciertos problemas que pudieran surgir. Estos problemas se indican mediante una luz roja intermitente rápida. Si esto ocurre, vuelva a colocar la unidad de batería en el cargador. Si el problema persiste, pruebe con otra unidad de batería para determinar si el cargador está funcionando debidamente. Si la segunda unidad de batería carga correctamente, significa que la primera está fallada y debería ser llevada a un centro de servicio u otro lugar de colección para su reciclaje. Si la segunda unidad de batería hace que el cargador indique el mismo problema que la primera, lleve el cargador y la unidad de batería a un centro de servicio autorizado para su examinación.

RETARDO POR UNIDAD CALIENTE/FRÍA

Este cargador tiene una función de retardo por unidad caliente/fría: cuando el cargador detecta una batería caliente, inmediatamente empieza un retardo por unidad caliente y suspende la carga hasta que la batería se haya enfriado. Una vez enfriada la batería, el cargador pasará automáticamente a la modalidad de carga de la

unidad. Esta función asegura la máxima duración de su batería. La luz roja parpadeará a intervalos largos, luego cortos cuando esté en modalidad de retardo por unidad caliente/fría.

PERMANENCIA DE LA UNIDAD DE BATERÍA EN EL CARGADOR

El cargador y la unidad de batería pueden dejarse conectados con la luz del cargador indicando que la unidad está cargada.

UNIDADES DE BATERÍA DESGASTADAS: Las baterías desgastadas seguirán funcionando pero no debe esperarse que tengan capacidad para la misma cantidad de trabajo.

UNIDADES DE BATERÍA DEFECTUOSAS: Este cargador no cargará una unidad de batería defectuosa. El cargador indicará que la unidad de batería es defectuosa al no iluminarse o al indicar que existe un problema con la unidad o el cargador.

NOTA: Esto también puede significar que hay un problema con el cargador.

LÍNEA DE ALIMENTACIÓN CON PROBLEMAS

Algunos cargadores tienen un indicador de Línea de alimentación con problemas. Cuando el cargador se utiliza con algunas fuentes de alimentación portátiles, como generadores o fuentes que convierten CC a CA, el cargador puede suspender temporalmente el funcionamiento, ocasión en la que la luz roja se encenderá y apagará rápidamente dos veces, seguido de una pausa. Esto indica que la fuente de alimentación está fuera de los límites.

Notas importantes sobre la carga

1. Se puede obtener una mayor duración y un mejor rendimiento si la unidad de batería se carga a una temperatura ambiente de 18–24 °C (65–75 °F). NO cargue la unidad de batería a una temperatura ambiental inferior a +4.5 °C (+40 °F) o superior a +40.5 °C (+105 °F). Esto es importante y evitará causar daños graves a la batería.

2. Puede que el cargador y la unidad de batería se calienten ligeramente durante el proceso de carga. Esto es normal y no representa ningún problema. Para facilitar el enfriamiento de la unidad de batería después del uso, evite colocar el cargador o la unidad de batería en un lugar cálido, como un cobertizo metálico o un remolque sin aislamiento térmico.
3. Una unidad de batería fría se demora el doble del tiempo en cargarse que una unidad de batería caliente. La unidad de batería se cargará a ese ritmo más lento durante todo el ciclo de carga y no volverá a cargarse a la velocidad de carga máxima aún cuando la unidad de batería se caliente.
4. Si la unidad de batería no se carga correctamente:
 - a. Verifique el funcionamiento de la toma enchufando una lámpara u otro aparato;
 - b. Revise que la toma de corriente no esté conectada a un interruptor de luz que corte la corriente cuando se corte la luz;
 - c. Mueva el cargador y la unidad de batería a un lugar donde la temperatura ambiental sea aproximadamente 18–24 °C (65–75 °F);
 - d. Si el problema de carga continúa, lleve la herramienta, unidad de batería y el cargador a su centro de servicio local.
5. La unidad de batería debería ser recargada cuando no sea capaz de producir suficiente potencia para trabajos que eran fácilmente realizados antes. NO CONTINÚE usándola bajo estas circunstancias. Siga el procedimiento de carga. También puede cargar una unidad de batería que haya sido usada parcialmente cuando lo desee, sin dañarla.
6. Los materiales ajenos conductores por naturaleza, tales como, pero sin limitarse a, el polvo del esmerilado, las virutas metálicas, la lana de acero, el papel de aluminio o cualquier acumulación de partículas metálicas deberían mantenerse alejados de las cavidades del cargador. Desenchufe siempre el cargador de la

toma de corriente cuando no haya una unidad de batería en su cavidad. Desenchufe el cargador antes de intentar limpiarlo.

7. No congele ni sumerja el cargador en agua o cualquier otro líquido.

⚠ADVERTENCIA: *Peligro de descarga eléctrica. No permita que ningún líquido se introduzca en el cargador. Puede producir descargas eléctricas.*

⚠ADVERTENCIA: *Peligro de quemaduras. No sumerja la unidad de batería en líquido de ningún tipo ni permita que se introduzca ningún tipo de líquido a la unidad de batería. Nunca intente abrir la unidad de batería por ningún motivo. Si la caja plástica de la unidad de batería se triza o rompe, llévela a un centro de servicio para su reciclaje*

Recomendaciones de almacenamiento

1. El mejor lugar de almacenamiento es uno que sea fresco y seco, lejos de la luz solar directa y del exceso de calor o frío.
2. Para resultados óptimos durante tiempos prolongados de almacenamiento, se recomienda almacenar la unidad de batería completamente cargada en un lugar fresco y seco fuera del cargador.

NOTA: Las unidades de batería no deberían almacenarse completamente descargadas. La unidad de batería deberá recargarse antes de ser usada.

**GUARDE ESTAS INSTRUCCIONES
PARA VOLVER A CONSULTAR
EN EL FUTURO**

COMPONENTS (Fig. 2)

USO PREVISTO

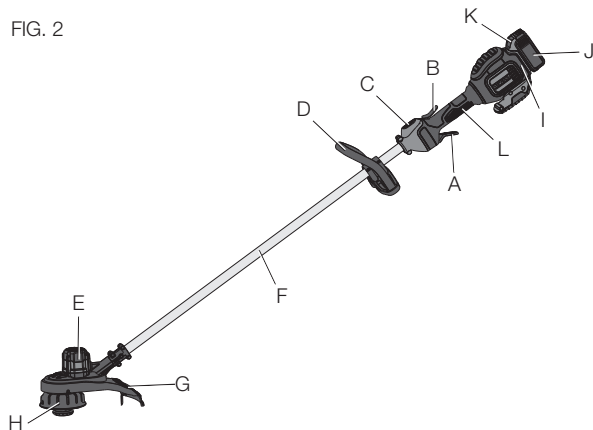
Esta podadora de cuerda está diseñada para aplicaciones profesionales de poda.

NO utilice la unidad en condiciones de humedad o en presencia de gases o líquidos inflamables.

Esta podadora de cuerda es un aparato profesional. **NO** permita que los niños entren en contacto con la herramienta. Se requiere supervisión cuando operadores inexpertos utilicen este aparato.

- | | |
|--|--------------------------------------|
| A. Gatillo de velocidad variable | G. Protector |
| B. Palanca de bloqueo en apagado | H. Caja del carrete |
| C. Interruptor de control de velocidad | I. Caja de la batería |
| D. Mango auxiliar | J. Paquete de baterías |
| E. Caja del motor | K. Botón de liberación de la batería |
| F. Barra de la podadora | L. Manija |

FIG. 2



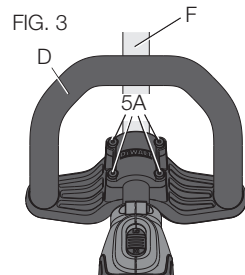
Ajuste (Fig. 3)

⚠ADVERTENCIA: Para reducir el riesgo de lesiones personales graves, apague el aparato y quite la batería antes de realizar cualquier ajuste o de retirar/instalar aditamentos o accesorios.

⚠ADVERTENCIA: Nunca quite el protector. Podrían producirse daños o lesiones personales.

⚠ADVERTENCIA: NUNCA USE EL APARATO SIN EL PROTECTOR INSTALADO FIRMEMENTE. El protector siempre debe estar correctamente instalado en el aparato para proteger al usuario.

La podadora viene completamente ensamblada. El mango auxiliar (D) está ubicado para maximizar el equilibrio. Sin embargo, si se necesita un ajuste, afloje los cuatro pernos (5A) con una llave hexagonal y deslice el mango auxiliar hacia arriba o hacia abajo en el tubo de la podadora (F) como se muestra en la Figura 3.



OPERACIÓN

⚠ADVERTENCIA: Para reducir el riesgo de lesiones personales graves, apague el aparato y quite la batería antes de realizar cualquier ajuste o de retirar/instalar aditamentos o accesorios.

⚠ADVERTENCIA: Siempre utilice protección adecuada para los ojos que cumple con la norma ANSI Z87.1 (CAN/CSA Z94.3) mientras opera esta herramienta eléctrica.

⚠ADVERTENCIA: Antes de realizar cualquier ensamblaje, ajuste o cambio de accesorios, desconecte el enchufe de la fuente de alimentación. Dichas medidas de seguridad preventiva reducen el riesgo de encender la **HERRAMIENTA** en forma accidenta.

⚠ATENCIÓN: Antes de comenzar a podar, asegúrese de utilizar únicamente el tipo adecuado de cuerda de corte.

⚠ATENCIÓN: Inspeccione el área que va a podar y saque los alambres, cables u objetos similares a un cordel, que podrían enredarse en la cuerda giratoria o el carrete. Tenga especial precaución a fin de evitar cables que estén doblados hacia afuera en el trayecto de la herramienta, como las púas en la base de una valla de tela metálica.

Instalación y extracción del paquete de baterías (Fig. 4, 5)

⚠ADVERTENCIA: Antes de quitar o instalar la batería, asegúrese de que el botón de bloqueo en apagado esté accionado para evitar el accionamiento del interruptor.

Para instalar el paquete de baterías: Inserte el paquete de baterías (J) en la caja de la batería (I) como se muestra en la Figura 4 hasta que esté completamente asentado y se escuche un clic.

Asegúrese de que el paquete de baterías esté bien asentado y completamente asegurado en su lugar.

FIG. 4

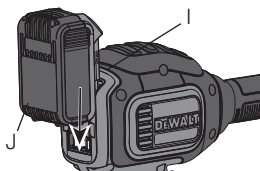
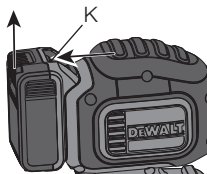


FIG. 5



Asegúrese de que la batería esté completamente asentada y completamente trabada en posición.

Para quitar el paquete de baterías: Oprima el botón de liberación de la batería (K) en la batería y extraiga el paquete de baterías del aparato como se muestra en la Figura 5.

Unidades de alimentación con indicador de carga (Fig. 6)

Algunas unidades de alimentación DEWALT incluyen un indicador de carga que consiste de tres luces LED verdes que indican el nivel de carga que queda en la unidad de alimentación.

Para activar el indicador de carga, presione y sostenga el botón del indicador (6A). Se iluminará una combinación de las tres luces LED verdes, que indicará el nivel de carga que queda. Cuando el nivel de carga esté por debajo del nivel útil, el indicador no se iluminará, y la batería deberá recargarse.

NOTA: El indicador de carga es sólo eso: un indicador de la carga de la unidad de alimentación. No indica el nivel de funcionalidad de la herramienta y puede variar de acuerdo a las piezas del producto, la temperatura y la aplicación que el usuario le dé.

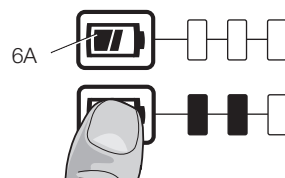
Para mayor información sobre unidades de batería con indicadores de carga, por favor llame al 1-800-4-DEWALT (1-800-433-9258) o visite nuestro sitio Web: www.dewalt.com.

Encendido y apagado de la podadora (Fig. 2)

Para encender el aparato, oprima la palanca de bloqueo en apagado (B) y luego el gatillo de velocidad variable (A). Para apagar el aparato, suelte el gatillo de velocidad variable y la palanca de bloqueo en apagado.

⚠ADVERTENCIA: Nunca intente bloquear el gatillo en la posición de encendido.

FIG. 6



Interruptor de control de velocidad (Fig. 2)

Esta podadora de cuerda le brinda la opción de funcionar a una velocidad más eficiente para prolongar el tiempo de funcionamiento para trabajos más grandes o de acelerar la velocidad de la podadora para cortes de alto rendimiento.

Para prolongar el tiempo de funcionamiento, oprima el interruptor de control de velocidad (C) hacia adelante en dirección al mango auxiliar (D) a la posición "LO". Este modo es el mejor para proyectos más grandes que requieren más tiempo para completarse.

Para acelerar la podadora, tire del interruptor de control de velocidad hacia atrás en dirección a la caja de la batería (I) a la posición "HI". Este modo es el mejor para cortar a través de una vegetación más densa y para aplicaciones que necesitan una mayor cantidad de RPM.

NOTA: En el modo "HI", el tiempo de funcionamiento disminuirá en comparación con la podadora en el modo "LO".

Poda (Fig. 7, 8)

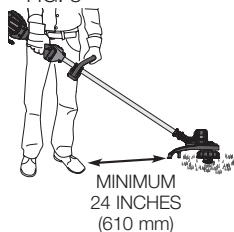
Con la podadora encendida, inclínala en un ángulo y muévala de lado a lado como se muestra en la Figura 7.

Mantenga una distancia mínima de 610 mm (24 pulg.) entre el protector y sus pies como se muestra en la Figura 8.

FIG. 7



FIG. 8



⚠️ ADVERTENCIA: Mantenga la cuerda giratoria casi paralela con el suelo (inclinada no más de 30 grados). Esta podadora no es una bordeadora. **NO INCLINE** la podadora de manera que la cuerda esté girando cerca de un ángulo recto con respecto al suelo. Los residuos voladores pueden provocar lesiones graves.

Alimentación de cuerda de podadora por golpe

Su podadora utiliza una cuerda de nylon de 2,032 mm (0,08 pulg.) de diámetro.

La cuerda de corte se desgastará más rápido y necesitará más alimentación si el corte se realiza a lo largo de aceras u otras superficies abrasivas, o si se cortan malezas más frondosas.

A medida que utilice la podadora, la cuerda se acortará debido al desgaste. Golpee la podadora con suavidad sobre el suelo mientras funciona a velocidad normal y se alimentará la cuerda.

NOTA: Extender la cuerda de nylon más allá de la franja de corte de 330 mm (13 pulg.) afectará negativamente el rendimiento, el tiempo de funcionamiento y la vida de la podadora debido a la posibilidad de dañar el motor. Hacerlo puede anular la garantía.

Consejos Útiles Para Cortar

- Utilice la punta de la cuerda para realizar el corte; no empuje el cabezal de la cuerda contra el césped sin cortar. Para lograr trabajos de calidad, utilice la guía de borde a lo largo de elementos como cercos, casas y canchales.
- Los cercos de alambre y de estacas provocan un mayor desgaste de la cuerda e incluso su rotura. Los muros de piedra y ladrillo, las cunetas y la madera pueden desgastar la cuerda rápidamente.
- No permita que la tapa del carrete se arrastre sobre el suelo u otras superficies.
- En crecimientos largos, corte desde arriba hacia abajo y no exceda una altura de 304,8 mm (12 pulgadas).

- Mantenga la podadora inclinada hacia el área que se corta; ésta es la mejor área de corte.
- La podadora corta al mover la unidad de izquierda a derecha. Esto evitará que se arrojen restos al usuario.
- Evite árboles y arbustos. La cuerda fácilmente puede dañar la corteza de árboles, las molduras de madera, los revestimientos exteriores y los pilares de cercos.

Accesorios de repuesto

⚠ADVERTENCIA: Para reducir el riesgo de lesiones personales graves, apague el aparato y quite la batería antes de realizar cualquier ajuste o de retirar/instalar aditamentos o accesorios.

⚠ADVERTENCIA: El empleo de cualquier accesorio no recomendado por DEWALT para uso con este aparato puede ser peligroso.

⚠ADVERTENCIA: No utilice ninguna hoja ni ningún accesorio o aditamento distinto de los especificados en este manual de esta podadora. El resultado pueden ser lesiones graves o daños en el producto.

Utilice la cuerda de repuesto DEWALT modelo DWO1DT801 o DWO1DT802.

- Cuando reemplace la línea, utilice sólo .080 pulgadas (2,032 mm) diámetro línea (modelo no. Se recomienda DWO1DT801 o DWO1DT802). Para un rendimiento óptimo, no utilice línea.095. Otro tamaño puede degradar el rendimiento y causar daños a la podadora.

Reemplazo de la cuerda de corte (Fig. 2, 9-12)

⚠ATENCIÓN: Para evitar que se dañe el aparato, si la cuerda de corte sobresale más allá de la hoja de recorte, córtela de manera que llegue solo hasta la hoja.

1. Quite la batería.
2. Para desbloquear, gire hacia la derecha el carrete (9A) como se muestra en la Figura 9. La protuberancia blanca (12B) dentro del carrete girará alejándose de la ventana del carrete (9B) para indicar que está desbloqueado.

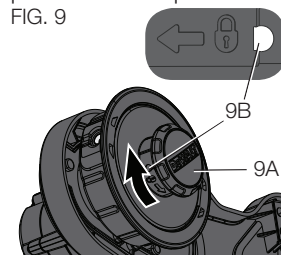
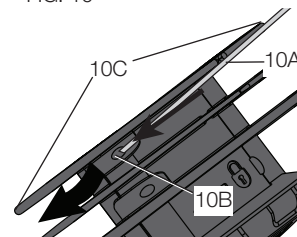


FIG. 9

FIG. 10



3. Tire derecho del carrete para quitarlo.
4. Elimine toda la suciedad y césped del carrete y la caja.
5. Primero, enrolle la nueva cuerda en el canal del carrete más cercano a las ranuras de retención (10C) como se muestra en la Figura 10.
6. Coloque el extremo de la cuerda de corte (10A) dentro del orificio de retención (10B).

7. Enrolle la cuerda de corte en el carrete en la dirección de la flecha que se encuentra en la parte inferior del carrete. Asegúrese de enrollar la cuerda ordenadamente y en capas. No la entrecruce (Fig. 11).

8. Cuando la cuerda de corte enrollada llegue al principio de las ranuras de retención (10C), córtela a aproximadamente 102 mm (4 pulg.).

9. Empuje la cuerda en las ranuras de retención en un lado del carrete para sujetar la primera cuerda mientras enrolla la segunda cuerda.

10. Repita el procedimiento anterior para la segunda cuerda de corte en la sección inferior del carrete.

¡ATENCIÓN: Antes de comenzar a podar, utilice únicamente el tipo adecuado de cuerda de corte. Asegúrese de que la cuerda de corte esté presente en ambas secciones del carrete como se muestra en la Figura 11.

11. Una vez que ambas cuerdas estén enrolladas en el carrete (9A), coloque su pulgar y un dedo sobre las ranuras de retención para asegurar adicionalmente la cuerda y alimentar el extremo de cada cuerda a través de los dos orificios (12A) a cada lado del cabezal de la caja del carrete (H) como se muestra en la Figura 12.

FIG. 11

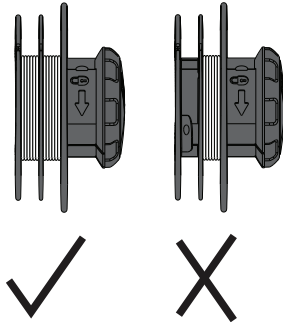
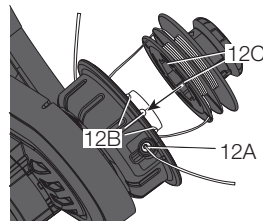


FIG. 12



12. Alinee las protuberancias blancas (12B) dentro de la caja del carrete con las cavidades (12C) del carrete. Alinee lo más cerca posible las ranuras de retención (10C) con los dos orificios (12A).

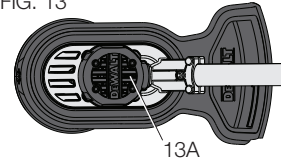
13. Empuje el carrete dentro de la caja del carrete y gírelo hacia la izquierda para bloquearlo en su lugar. Asegúrese de que la protuberancia blanca (12B) aparezca en la ventana del carrete (9B).

14. Tire de ambos extremos de la cuerda de corte para liberarlos de las ranuras de retención.

MANTENIMIENTO

⚠️ ADVERTENCIA: Para reducir el riesgo de lesiones personales graves, apague el aparato y quite la batería antes de realizar cualquier ajuste o de retirar/instalar aditamentos o accesorios.

FIG. 13



1. Mantenga limpias las ranuras de admisión de aire (13A) para evitar el sobrecalentamiento.

2. La cuerda de la podadora puede secarse con el tiempo. Para mantener la cuerda en óptimas condiciones, guarde la cuerda de repuesto en una bolsa de plástico sellable con una cucharada de agua.

3. Las piezas de plástico pueden limpiarse utilizando un jabón suave y un paño húmedo.

4. El cortador de cuerda en el borde del protector puede perder filo con el tiempo. Se recomienda mantener periódicamente el filo de la hoja con una lima.

Limpieza

⚠ADVERTENCIA: *Sople la suciedad y el polvo de todos los conductos de ventilación con aire seco, al menos una vez por semana. Para reducir el riesgo de lesiones, utilice siempre protección para los ojos aprobada ANSI Z87.1 al realizar esta tarea.*

⚠ADVERTENCIA: *Nunca utilice solventes ni otros químicos abrasivos para limpiar las piezas no metálicas de la herramienta. Estos productos químicos pueden debilitar los materiales plásticos utilizados en estas piezas. Utilice un paño humedecido sólo con agua y jabón neutro. Nunca permita que penetre líquido dentro de la herramienta ni sumerja ninguna de las piezas en un líquido.*

INSTRUCCIONES DE LIMPIEZA DEL CARGADOR

⚠ADVERTENCIA: *Riesgo de descarga eléctrica. Desconecte el cargador del tomacorriente de CA antes de limpiarlo. Se puede usar un paño o un cepillo suave, que no sea metálico, para quitar la suciedad y la grasa de la parte externa del cargador. No use agua ni cualquier otra solución de limpieza.*

Reemplazo de la caja del carrete (Fig. 14 y 15)

1. Gire la caja del carrete (H) hasta que el orificio (14A) en el eje (14B) quede alineado con la muesca (14C) en el protector (G). Habrá un tercer orificio visible en la caja del motor (14D) como se muestra en la Figura 14. Inserte un destornillador a través de cada uno de los tres orificios para evitar que la caja del carrete gire.
2. Gire hacia la derecha la caja del carrete como se muestra en la Figura 15.
3. Inserte un destornillador hacia atrás a través de los tres orificios (14A, 14C y 14D) y enrosque la nueva caja del carrete hacia la izquierda y ajústela firmemente sobre el perno (15A) que sobresale de la podadora.

FIG. 14

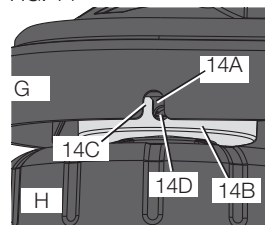
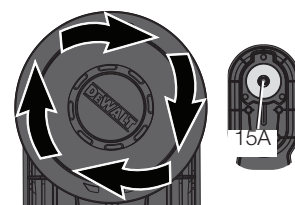


FIG. 15



Reemplazo del protector (Fig. 16 y 17)

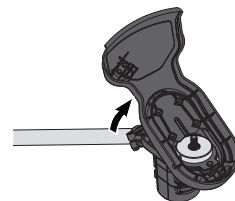
⚠ADVERTENCIA: *Nunca use el aparato sin el protector instalado firmemente.*

1. Quite la caja del carrete como se describe en la sección "Reemplazo de la caja del carrete".
2. Quite los 4 tornillos del protector (16A) mostrados en la Figura 16.
3. Levante y saque el protector en un ángulo, como se muestra en la Figura 17.

FIG. 16



FIG. 17



4. Para colocar un nuevo protector, deslice la lengüeta (18A) del nuevo protector bajo el borde (18B) de la caja del motor (E) y luego baje la parte posterior del protector a su posición como se

muestra en la Figura 18.

5. Vuelva a colocar y ajuste firmemente los 4 tornillos del protector (16A).
6. Vuelva a colocar la caja del carrete como se describe en la sección "Reemplazo de la caja del carrete".

Accesorios

⚠️ ADVERTENCIA:

Debido a que no se han probado con este producto otros accesorios que no sean los que ofrece DEWALT, el uso de dichos accesorios con esta herramienta podría ser peligroso. Para reducir el riesgo de lesiones, con este producto deben usarse sólo los accesorios recomendados por DEWALT.

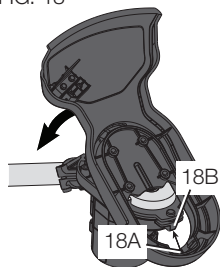
Los accesorios que se recomiendan para utilizar con la herramienta están disponibles a un costo adicional en su distribuidor local o en un centro de mantenimiento autorizado. Si necesita ayuda para localizar algún accesorio, póngase en contacto con DEWALT Industrial Tool Co., 701 East Joppa Road, Towson, MD 21286, llame al 1-800-4-DEWALT (1-800-433-9258) o visite nuestro sitio Web: www.dewalt.com.

Reparaciones

El cargador y las unidades de batería no pueden ser reparados. El cargador y la unidad de batería no contienen piezas reparables.

Para asegurar la SEGURIDAD y la CONFIABILIDAD del producto, las reparaciones, el mantenimiento y los ajustes deben (inclusive inspección y cambio de carbones) ser realizados en un centro de mantenimiento en la fábrica DEWALT, en un centro de mantenimiento autorizado DEWALT u por otro personal de mantenimiento calificado. Utilice siempre piezas de repuesto idénticas.

FIG. 18



PARA REPARACIÓN Y SERVICIO DE SUS HERRAMIENTAS ELÉCTRICAS, FAVOR DE DIRIGIRSE AL CENTRO DE SERVICIO MÁS CERCANO

CULIACAN, SIN

Blvd.Emiliano Zapata 5400-1 Poniente Col. San Rafael (667) 717 89 99

GUADALAJARA, JAL

Av. La Paz #1779 - Col. Americana Sector Juárez (33) 3825 6978

MEXICO, D.F.

Eje Central Lázaro Cárdenas No. 18 Local D, Col. Obrera (55) 5588 9377

MERIDA, YUC

Calle 63 #459-A - Col. Centro (999) 928 5038

MONTERREY, N.L.

Av. Francisco I. Madero 831 Poniente - Col. Centro (818) 375 23 13

PUEBLA, PUE

17 Norte #205 - Col. Centro (222) 246 3714

QUERETARO, QRO

Av. San Roque 274 - Col. San Gregorio (442) 2 17 63 14

SAN LUIS POTOSI, SLP

Av. Universidad 1525 - Col. San Luis (444) 814 2383

TORREON, COAH

Blvd. Independencia, 96 Pte. - Col. Centro (871) 716 5265

VERACRUZ, VER

Prolongación Díaz Mirón #4280 - Col. Remes (229) 921 7016

VILLAHERMOSA, TAB

Constitución 516-A - Col. Centro (993) 312 5111

PARA OTRAS LOCALIDADES:

Si se encuentra en México, por favor llame al (55) 5326 7100

**Si se encuentra en U.S., por favor llame al
1-800-433-9258 (1-800 4-DEWALT)**

Póliza de Garantía

IDENTIFICACIÓN DEL PRODUCTO:

Sello o firma del Distribuidor.

Nombre del producto: _____ Mod./Cat.: _____

Marca: _____ Núm. de serie: _____

(Datos para ser llenados por el distribuidor)

Fecha de compra y/o entrega del producto: _____

Nombre y domicilio del distribuidor donde se adquirió el producto: _____

Este producto está garantizado por un año a partir de la fecha de entrega, contra cualquier defecto en su funcionamiento, así como en materiales y mano de obra empleados para su fabricación. Nuestra garantía incluye la reparación o reposición del producto y/o componentes sin cargo alguno para el cliente, incluyendo mano de obra, así como los gastos de transportación razonablemente erogados derivados del cumplimiento de este certificado.

Para hacer efectiva esta garantía deberá presentar su herramienta y esta póliza sellada por el establecimiento comercial donde se adquirió el producto, de no contar con ésta, bastará la factura de compra.

EXCEPCIONES

Esta garantía no será válida en los siguientes casos:

- Cuando el producto se hubiese utilizado en condiciones distintas a las normales;
- Cuando el producto no hubiese sido operado de acuerdo con el instructivo de uso que se acompaña;
- Cuando el producto hubiese sido alterado o reparado por personas distintas a las enlistadas al final de este certificado.

Anexo encontrará una relación de sucursales de servicio de fábrica, centros de servicio autorizados y franquiciados en la República

Mexicana, donde podrá hacer efectiva su garantía y adquirir partes, refacciones y accesorios originales.

Registro en línea

Gracias por su compra. Registre su producto ahora para:

- **SERVICIO EN GARANTÍA:** Si completa esta tarjeta, podrá obtener un servicio en garantía más eficiente, en caso de que exista un problema con su producto.
- **CONFIRMACIÓN DE PROPIEDAD:** En caso de una pérdida que cubra el seguro, como un incendio, una inundación o un robo, el registro de propiedad servirá como comprobante de compra.
- **PARA SU SEGURIDAD:** Si registra el producto, podremos comunicarnos con usted en el caso improbable que se deba enviar una notificación de seguridad conforme a la Federal Consumer Safety Act (Ley Federal de Seguridad de Productos para el Consumidor).

Registro en línea en www.dewalt.com/register.

Garantía limitada por tres años

DEWALT reparará, sin cargo, cualquier falla que surja de defectos en el material o la fabricación del producto, por hasta tres años a contar de la fecha de compra. Esta garantía no cubre fallas de las piezas causadas por su desgaste normal o abuso a la herramienta. Para mayores detalles sobre la cobertura de la garantía e información acerca de reparaciones realizadas bajo garantía, visítenos en www.dewalt.com o diríjase al centro de servicio más cercano. Esta garantía no aplica a accesorios o a daños causados por reparaciones realizadas o intentadas por terceros. Esta garantía le otorga derechos legales específicos, además de los cuales puede tener otros dependiendo del estado o la provincia en que se encuentre.

Además de la garantía, las herramientas DEWALT están cubiertas por:

1 AÑO DE SERVICIO GRATUITO

DEWALT mantendrá la herramienta y reemplazará las piezas gastadas por su uso normal, sin cobro, en cualquier momento durante un año a contar de la fecha de compra. Los artículos gastados por la clavadora, tales como la unidad de hoja y retorno del impulsador, no están cubiertas.

UNIDADES DE ALIMENTACIÓN DEWALT

La garantía del producto quedará nula si la unidad de alimentación ha sido alterada de cualquier manera. DEWALT no es responsable de ninguna lesión causada por alteraciones y podría iniciar un procedimiento judicial por fraude de garantía hasta el máximo grado permisible por la ley.

GARANTÍA DE REEMBOLSO DE SU DINERO POR 90 DÍAS

Si no está completamente satisfecho con el desempeño de su máquina herramienta, láser o clavadora DEWALT, cualquiera sea el motivo, podrá devolverlo hasta 90 días de la fecha de compra con su recibo y obtener el reembolso completo de su dinero – sin necesidad de responder a ninguna pregunta.

AMÉRICA LATINA: Esta garantía no se aplica a los productos que se venden en América Latina. Para los productos que se venden en América Latina, debe consultar la información de la garantía específica del país que viene en el empaque, llamar a la compañía local o visitar el sitio Web a fin de obtener esa información.

REEMPLAZO GRATUITO DE LAS ETIQUETAS DE ADVERTENCIAS: Si sus etiquetas de advertencia se vuelven ilegibles o faltan, llame al 1-800-4-DEWALT (1-800-433-9258) para que se le reemplacen gratuitamente.



SOLAMENTE PARA PROPÓSITO DE MÉXICO:
IMPORTADO POR: DEWALT INDUSTRIAL TOOL CO. S.A. DE C.V.
AVENIDA ANTONIO DOVALI JAIME, # 70 TORRE B PISO 9
COLONIA LA FE, SANTA FÉ
CÓDIGO POSTAL : 01210
DELEGACIÓN ALVARO OBREGÓN
MÉXICO D.F.
TEL. (52) 555-326-7100
R.F.C.: BDE810626-1W7

DETECCION DE PROBLEMAS

Problema	Solución
La unidad no funciona.	<ul style="list-style-type: none"> • Verifique la instalación de la batería. • Verifique los requisitos de carga de la batería. • Revise que el bloqueo esté completamente atrás antes de mover el gatillo principal.
<i>La unidad se apaga durante el uso.</i>	<ul style="list-style-type: none"> • <i>Cargue la batería.</i> • <i>Limpie los residuos alrededor del carrete.</i> • <i>Reduzca/Limite la franja de corte a 330 mm (13 pulg.) MÁX. o</i> • <i>Reinstale el protector si este se ha quitado.</i>
La batería no carga.	<ul style="list-style-type: none"> • Inserte la batería en el cargador hasta que se encienda la luz verde (LED). • Enchufe el cargador en un tomacorriente que funcione. Para conocer más detalles, consulte “Notas importantes sobre la carga”. • Controle la corriente del tomacorriente enchufando una lámpara u otro artefacto. • Verifique si el tomacorriente está conectado a un interruptor que corta la energía cuando usted apaga la luz. • Mueva el cargador y la herramienta a un ambiente con una temperatura superior a 4.5 °C (40 °F) o inferior a 40.5 °C (105 °F).
<i>Aparato funciona lentamente.</i>	<ul style="list-style-type: none"> • <i>Oprima a fondo el gatillo de velocidad variable. La cantidad que se oprime el gatillo afecta la velocidad.</i> • <i>Si el aparato sigue funcionando lentamente, quite la batería del aparato.</i> • <i>Verifique que la cubierta del carrete pueda girar libremente. Si es necesario, límpiela cuidadosamente.</i> • <i>Verifique que la cuerda de corte no sobresalga más de 122 mm (4-13/16 pulgadas) del carrete aproximadamente. Si sobresale más, corte el excedente de manera que esté a la altura de la cuerda de la hoja de corte.</i>
<i>La podadora está vibrando.</i>	<ul style="list-style-type: none"> • <i>Asegúrese de que ambas cuerdas de corte tengan la misma longitud.</i> • <i>Revise para comprobar que el carrete esté bien enrollado. Si el carrete está roto, reemplácelo.</i>

DEWALT Battery and Charger Systems

Chargers/Charge Time (Minutes) – Chargeurs/Durée de charge (Minutes) – Cargadores de baterías/Tiempo de carga (Minutos)

Battery Cat #	Output Voltage	120 Volts																		12 Volts																			
		DC011	DC022	DC9000	DC9310	DC9320	DCB095	DCB100	DCB101	DCB102	DCB103	DCB106	DCB107	DCB112	DCB114	DW911	DW9106	DW9107	DW9108	DW9116	DW9117	DW9118	DW9216	DW9226	DW0246	DCB119	DW0249	DW9109	DC9319										
DCB404	40	X	X	X	X	X	X	X	X	X	X	X	X	X	X	90	X	X	X	X	X	X	X	X	X	X	X	X	X	X	X	X	X	X	X	X	X		
DCB406	40	X	X	X	X	X	X	X	X	X	X	X	X	X	130	X	X	X	X	X	X	X	X	X	X	X	X	X	X	X	X	X	X	X	X	X	X		
DC9360	36	X	X	45	X	X	X	X	X	X	X	X	X	X	X	X	X	X	X	X	X	X	X	X	X	X	X	X	X	X	X	X	X	X	X	X	X		
DCB361	36	X	X	45	X	X	X	X	X	X	X	X	X	X	X	X	X	X	X	X	X	X	X	X	X	X	X	X	X	X	X	X	X	X	X	X	X		
DC9280	28	X	X	60	X	X	X	X	X	X	X	X	X	X	X	X	X	X	X	X	X	X	X	X	X	X	X	X	X	X	X	X	X	X	X	X	X		
DW0242	24	X	X	X	X	X	X	X	X	X	X	X	X	X	X	X	X	X	X	X	X	X	X	X	X	X	X	60	X	X	60	X	X	X	X	X			
DCB200	20	X	X	X	X	X	X	X	X	60	60	60	140	140	90	X	X	X	X	X	X	X	X	X	X	X	X	X	X	X	X	X	X	90	X	X	X	X	
DCB201	20	X	X	X	X	X	X	X	X	30	30	30	70	70	45	X	X	X	X	X	X	X	X	X	X	X	X	X	X	X	X	X	X	45	X	X	X	X	
DCB203	20	X	X	X	X	X	X	X	X	35	35	35	90	90	60	X	X	X	X	X	X	X	X	X	X	X	X	X	X	X	X	X	X	60	X	X	X	X	
DCB204	20	X	X	X	X	X	X	X	X	70	70	70	185	185	120	X	X	X	X	X	X	X	X	X	X	X	X	X	X	X	X	X	X	120	X	X	X	X	
DCB205	20	X	X	X	X	X	X	X	X	90	90	90	240	240	150	X	X	X	X	X	X	X	X	X	X	X	X	X	X	X	X	X	150	X	X	X	X		
DCB207	20	X	X	X	X	X	X	X	X	30	30	30	60	60	40	X	X	X	X	X	X	X	X	X	X	X	X	X	X	X	X	X	X	X	X	X	X		
DC9096	18	60	60	X	60	60	X	X	X	X	60	X	X	X	X	60	X	X	X	60	60	20	X	60	130	X	X	X	X	X	X	60	60	X	X	60	60		
DC9099	18	45	45	X	45	45	X	X	X	X	45	X	X	X	X	45	X	X	X	45	45	15	X	45	95	X	X	X	X	X	X	X	45	45	X	45	45		
DC9180	18	X	X	X	60	60	X	X	X	60	X	X	X	X	X	X	X	X	X	X	X	X	X	X	X	X	X	X	X	X	X	X	X	X	X	X	60		
DC9181	18	X	X	X	30	30	X	X	X	30	X	X	X	X	X	X	X	X	X	X	X	X	X	X	X	X	X	X	X	X	X	X	X	X	X	X	30		
DC9182	18	X	X	X	40	40	X	X	X	40	X	X	X	X	X	X	X	X	X	X	X	X	X	X	X	X	X	X	X	X	X	X	X	X	X	X	40		
DW9096	18	60	60	X	60	60	X	X	X	60	X	X	X	X	X	60	X	X	X	60	60	20	X	60	130	X	X	X	X	X	X	X	60	60	X	X	60	60	
DW9098	18	30	30	X	30	30	X	X	X	30	X	X	X	X	X	30	X	X	X	30	30	12	X	30	60	X	X	X	X	X	X	X	X	30	30	X	30		
DW9099	18	45	45	X	45	45	X	X	X	X	45	X	X	X	X	45	X	X	X	45	45	15	X	45	95	X	X	X	X	X	X	X	X	45	45	X	45	45	
DC9091	14.4	60	60	X	60	60	X	X	X	X	60	X	X	X	X	60	90	60	60	60	20	115	60	115	X	X	X	X	X	X	X	X	60	60	X	60	60		
DC9094	14.4	45	45	X	45	45	X	X	X	X	45	X	X	X	X	45	60	45	45	45	15	90	45	90	X	X	X	X	X	X	X	X	X	45	45	X	45	45	
DW9091	14.4	45	45	X	45	45	X	X	X	X	45	X	X	X	X	45	60	45	45	45	15	90	45	90	X	X	X	X	X	X	X	X	X	X	45	45	X	45	45
DW9094	14.4	30	30	X	30	30	X	X	X	30	X	X	X	X	X	30	45	30	30	30	12	60	30	60	X	X	X	X	X	X	X	X	X	X	30	30	X	30	30
DCB120	12	X	X	X	X	X	X	40	30	30	30	60	45	X	X	X	X	X	X	X	X	X	X	X	X	X	X	X	X	X	X	X	45	X	X	X	X		
DCB127	12	X	X	X	X	X	X	35	35	35	35	X	90	60	X	X	X	X	X	X	X	X	X	X	X	X	X	X	X	X	X	X	60	X	X	X	X		
DC9071	12	60	60	X	60	60	X	X	X	60	X	X	X	X	X	60	90	60	60	60	20	115	60	115	X	X	X	X	X	X	X	X	60	60	X	60	60		
DW9050	12	X	X	X	X	X	X	X	X	X	X	X	X	X	X	40	X	X	X	X	X	X	X	X	X	X	X	X	X	X	X	X	X	X	X	X	X	X	
DW9071	12	45	45	X	45	45	X	X	X	X	45	X	X	X	X	45	60	45	45	45	15	90	45	90	X	X	X	X	X	X	X	X	X	45	45	X	45	45	
DW9072	12	30	30	X	30	30	X	X	X	30	X	X	X	X	X	30	45	30	30	30	12	60	30	60	X	X	X	X	X	X	X	X	X	X	30	30	X	30	30
DW9048	9.6	X	X	X	X	X	X	X	X	X	X	X	X	X	X	40	X	X	X	X	X	X	X	X	X	X	X	X	X	X	X	X	X	X	X	X	X	X	
DW9061	9.6	45	45	X	45	45	X	X	X	X	45	X	X	X	X	45	60	45	45	45	15	90	45	90	X	X	X	X	X	X	X	X	X	45	45	X	45	45	
DW9062	9.6	30	30	X	30	30	X	X	X	30	X	X	X	X	X	30	45	30	30	30	12	60	30	60	X	X	X	X	X	X	X	X	X	X	30	30	X	30	30
DCB080	8	X	X	X	X	X	60	X	X	X	X	X	X	X	X	X	X	X	X	X	X	X	X	X	X	X	X	X	X	X	X	X	X	X	X	X	X	X	X
DW9057	7.2	30	30	X	30	30	X	X	X	X	30	X	X	X	X	30	45	30	30	30	12	60	30	60	X	X	X	X	X	X	X	X	X	30	30	X	30	30	

X Indicates that the battery pack is not compatible with that specific charger.

X indique que le bloc-piles n'est pas compatible avec ce chargeur.

All charge times are approximate. Actual charge time may vary. Read the instruction manual for more specific information.

Les durées de charge sont approximatives; la durée de charge réelle peut varier. Lire le manuel d'utilisation pour obtenir des renseignements plus précis.
El tiempo de duración de carga es aproximado; la duración de carga real puede variar. Lea el manual de instrucciones para obtener información más precisa.

- * Maximum initial battery voltage (measured without a workload) is 20 volts. Nominal voltage is 18.
- * La tension initiale maximum du bloc-piles (mesurée à vide) est de 20 volts. La tension nominale est de 18.
- * El máximo voltaje inicial de la batería (medido sin carga de trabajo) es 20 voltios. El voltaje nominal es de 18.

DEWALT Industrial Tool Co., 701 Joppa Road, Towson, MD 21286
(JAN15) Part No. 90620113 DCST920 Copyright © 2015 DEWALT

The following are trademarks for one or more DEWALT power tools: the yellow and black color scheme; the “D” shaped air intake grill; the array of pyramids on the handgrip; the kit box configuration; and the array of lozenge-shaped humps on the surface of the tool.