

DEFIANT®

Item #1000048906
1000048907
Model #DF-5936-BK
DF-5936-WH

USE AND CARE GUIDE

MOTION SECURITY LIGHT

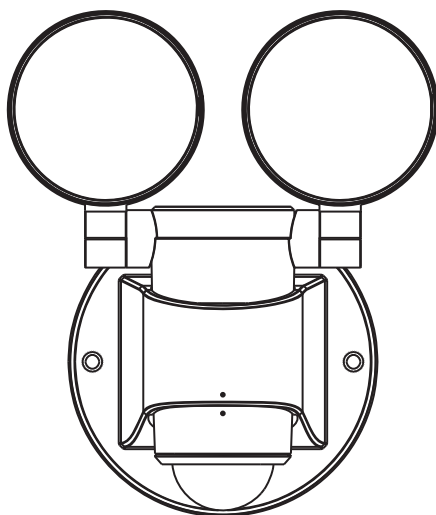

Questions, problems, missing parts? Before returning to the store,
call Defiant Customer Service
8 a.m. - 6 p.m., EST, Monday - Friday

1-866-308-3976

HOMEDEPOT.COM

THANK YOU

We appreciate the trust and confidence you have placed in Defiant through the purchase of this motion security light. We strive to continually create quality products designed to enhance your home. Visit us online to see our full line of products available for your home improvement needs. Thank you for choosing Defiant!

Table of Contents

Table of Contents	2	Tools Required	3
Safety Information	2	Hardware Included	4
Warranty	2	Package Contents	4
5-Year Limited Warranty	2	Installation	5
Pre-Installation	3	Operation	7
Planning Installation	3	Care and Cleaning	9
Specifications	3	Troubleshooting	9

Safety Information

PRECAUTIONS

- Please read and understand this entire manual before attempting to assemble, install, or operate this light fixture.
- This light fixture requires a 120-Volt AC power source.
- Some codes require installation by a qualified electrician.
- This light fixture must be properly grounded.
- This light fixture should be installed outdoors to a wall.
- The light fixture should be mounted approximately 8 ft. (2.4 m) above the ground.



WARNING: Turn the power off at the circuit breaker or fuse. Place tape over the circuit breaker switch and verify power is off at the light fixture.

NOTICE: Do not connect this light fixture to a dimmer switch or timer.

Warranty

5-YEAR LIMITED WARRANTY

WHAT IS COVERED

This product is guaranteed to be free of factory defective parts and workmanship for a period of 5 years from date of purchase. Purchase receipt is required for all warranty claims.

WHAT IS NOT COVERED

This guarantee does not include repair service, adjustment and calibration due to misuse, abuse or negligence, or LEDs. Unauthorized service or modification of the product or of any furnished component will void this warranty in its entirety. This warranty does not include reimbursement for inconvenience, installation, setup time, loss of use, unauthorized service, or return shipping charges. This warranty is not extended to other equipment and components that a customer uses in conjunction with this product.

Contact the Customer Service Team at 1-866-308-3976 or visit www.homedepot.com.

Pre-Installation

PLANNING INSTALLATION

Before installing the light fixture, ensure that all parts are present. Compare parts with the *Hardware Included* and *Package Contents* sections. If any part is missing or damaged, do not attempt to assemble, install, or operate this light fixture.

Estimated installation time: 30 minutes

SPECIFICATIONS

Range	Up to 40 ft. (12 m) (Varies with surrounding temperature)
Sensing angle	Up to 180°
Electrical load - LED	15 Watts
Lumens	1100
Power requirements	120 VAC, 60 Hz
Time delay	10 seconds to 4 minutes

TOOLS REQUIRED



Phillips
screwdriver



1/8 in. Flathead
screwdriver



Wire strippers/
cutters



Circuit tester



Work gloves



Silicone
sealant



Ladder



Safety goggles

Pre-Installation (continued)

HARDWARE INCLUDED



NOTE: Hardware shown to actual size.



___ AA



___ BB

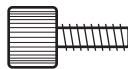

___ CC



___ DD

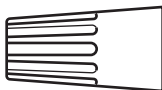

___ EE

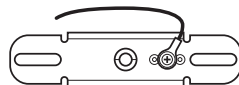

___ FF

Part	Description	Quantity
AA	Mounting bracket screw	2
BB	Mounting bracket screw	2
CC	Decorative screw (pre-installed)	2
DD	Mounting bolt	1
EE	Wire connector	1
FF	Mounting bracket (not to scale)	1

PACKAGE CONTENTS

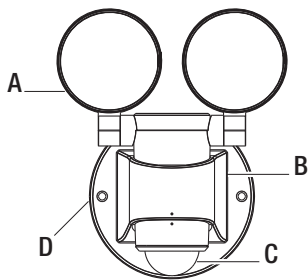

Part	Description	Quantity
A	Lamp head	2
B	Light fixture	1
C	Motion sensor	1
D	Mounting plate	1

Installation

1 Determining the mounting location



NOTE: The light fixture should be mounted approximately 8 ft. (2.4 m) above the ground.

- Determine the mounting location – wall mount only.
- Position the lamp heads (A) in the general direction of the desired light coverage.

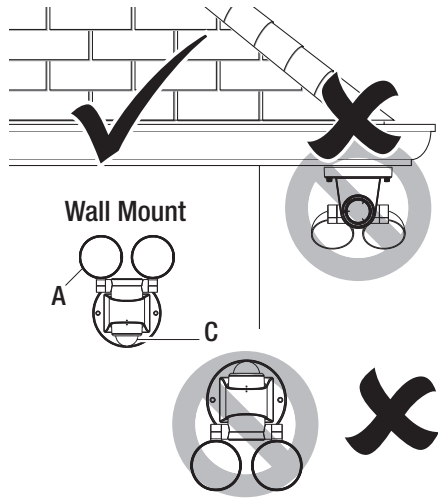

Wall Mount

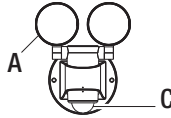

2 Removing the mounting plate



NOTE: This fixture comes with a mounting plate (D). It is pre-assembled on the light fixture (B) for shipping.

- Unscrew the two decorative screws (CC) connecting the light fixture (B) to the mounting plate (D) and remove the mounting plate (D) using the pull loop.

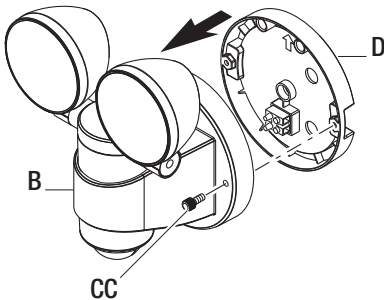

3 Installing the mounting bracket



WARNING: Turn the power off at the circuit breaker or fuse. Place tape over the circuit breaker switch and verify power is off at the light fixture.



NOTE: Four mounting bracket screws of various sizes are included. The installation will only require two. Discard the unused mounting bracket screws after installation.

- Remove the existing light fixture.
- Install the mounting bracket (FF) using the mounting bracket screws (AA or BB) that best fit the junction box.
- Firmly pull on the mounting bracket to verify it is securely mounted to the junction box. If necessary, use the screws that were removed from the existing light fixture.

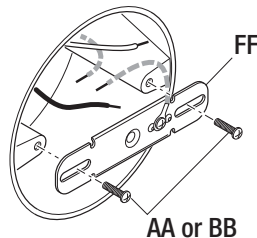

Installation (continued)

4 Installing the mounting plate



NOTE: The center mounting plate (D) hole is for the mounting bolt (DD). The other two holes in the mounting plate (D) are for routing the house wiring.



NOTE: Ensure the "UP" arrow on the mounting plate (D) is pointing up when attaching the mounting plate (D) to the junction box.

- Connect the ground wire on the mounting bracket (FF) to the house ground wire using a wire connector (EE).
- Route the black and white junction box wires through a hole in the mounting plate (D).
- Place the mounting plate (D) against the junction box with the arrow pointing upward.
- Insert the mounting bolt (DD) through the center mounting plate (D) hole and thread it into the center hole of the mounting bracket (FF). Tighten the bolt (DD) securely.
- Firmly pull on the mounting plate (D) to verify it is securely attached to the mounting bracket (FF).

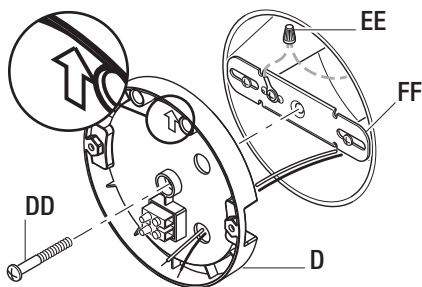

5 Making the electrical connections

- Insert the junction box wires into the side of the terminal block. Tighten terminal block screws and ground screw to secure the wires.
- Insert the white wire from the junction box into the terminal marked "N (White)".
- Insert the black wire from the junction box into the terminal marked "L (Black)".

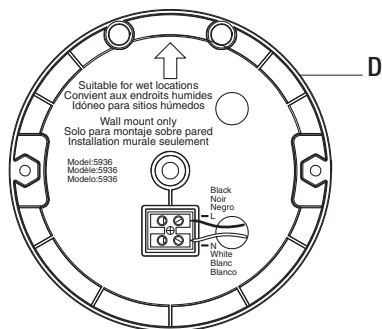

6 Mounting the light fixture

NOTICE: The two pins on the rear of the light fixture must be inserted into the terminal block for the light to work.

- Slide the light fixture (B) onto the mounting plate (D).
- Tighten the two decorative screws (CC) securely. Do not overtighten.

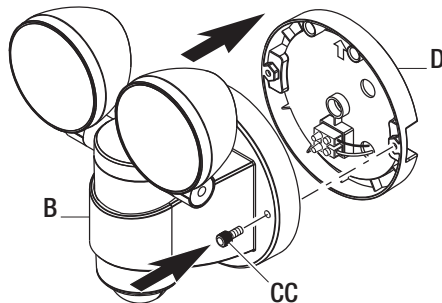

7 Caulking around the light fixture

- Caulk around the mounting plate (D) and mounting surface with silicone sealant (not included).

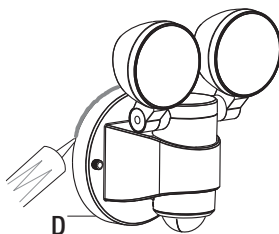

Operation

1 Adjusting the lamp heads

- Turn the power on at the circuit breaker or fuse and turn on the wall switch.
- If needed, gently grasp the lamp heads (A) and tilt or rotate them to adjust the light coverage area.

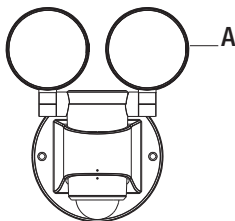

2 Setting the sensor for testing



NOTE: When the "LUX" control is set to the "+" position, the light fixture will operate during the day or night. When the "TIME" control is set to the "-" position, the light will stay on for 10 seconds after all motion is stopped.

- Grasp the motion sensor (C) housing and rotate right or left to access the controls.
 - Set the "LUX" control to the "+" position.
 - Set the "TIME" control to the "-" position.
 - Slide the "SENS" control to the "-" position.



NOTE: The motion sensor will need to completely warm up (60 seconds) before beginning the setup process.

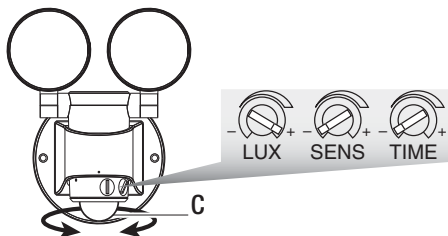

Operation (continued)

3 Adjusting the motion sensor detection zone

- Perform a “walk test”: walk in an arc across the front of the motion sensor (C).
- Watch the light. The light will come on indicating motion has been detected.
- Stop, wait for the light to turn off, and then begin walking again.
- Continue this process until the detection zone has been established.

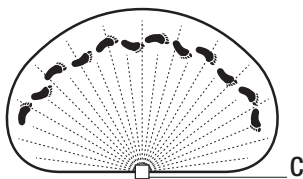

4 Adjusting the SENS control

- To increase the detection zone, turn the “SENS” dial toward the “+” position.
- To decrease the detection zone, turn the “SENS” dial toward the “-” position.



NOTE: The motion sensor (C) is more sensitive to motion moving across the front of the sensor. The motion sensor (C) is less sensitive to motion moving directly toward the front of the sensor.



NOTE: The higher the “SENS” setting (sensitivity), the greater the possibility of false triggering. To reduce false triggering, turn the “SENS” dial toward the “-” setting.



5 Adjusting the TIME control



NOTE: The “TIME” control determines the amount of time the light will stay on full bright after all motion has stopped.

- Turn the “TIME” dial toward the “+” position to increase the light on-time (up to 4 minutes).
- Turn the “TIME” dial toward the “-” position to decrease the light on-time (10 seconds minimum).



6 Adjusting the LUX control



NOTE: The “LUX” control determines how dark the surrounding light level needs to be before the motion sensor (C) will turn on the light when motion is detected.

- Turn the “LUX” dial toward the “+” position to turn the light on when the surrounding light is brighter (daytime).
- Turn the “LUX” dial toward the “-” position to turn the light on when the surrounding light is darker (nighttime).



Operation (continued)

7 Completing motion sensor setup

- After all motion sensor (C) adjustments are complete, rotate the motion sensor (C) so the controls are facing the rear of the fixture (B) and the two dots are in alignment.

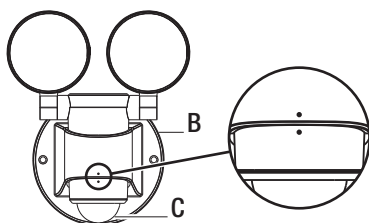

Care and Cleaning

- To prolong the original appearance, clean the light fixture with clear water and a soft, damp cloth only.
- Do not use paints, solvents, or other chemicals on this light fixture. They could cause a premature deterioration of the finish. This is not a defect in the finish and will not be covered by the warranty.
- Do not spray the light fixture with a hose or power washer.

Troubleshooting

Problem	Possible Cause	Solution
The light will not come on.	<ul style="list-style-type: none">□ The light switch is turned off.□ The fuse is blown or the circuit breaker is turned off.□ Daylight turn-off (photocell) is in effect.□ The circuit wiring is incorrect (if this is a new installation).□ The outside air temperature is close to the same as a person's body heat.	<ul style="list-style-type: none">□ Turn the light switch on.□ Replace the fuse or turn the circuit breaker on.□ Recheck after dark or turn the "LUX" dial toward the "+" position.□ Verify the wiring is correct.□ Increase the "SENS" setting.
The light comes on during the day.	<ul style="list-style-type: none">□ The motion sensor may be installed in a relatively dark location.□ The "LUX" control is turned to the "+" position.	<ul style="list-style-type: none">□ The light fixture is operating normally under these circumstances.□ Turn the "LUX" dial toward the "-" position.

Troubleshooting (continued)

Problem	Possible Cause	Solution
The light comes on for no apparent reason.	<ul style="list-style-type: none"> <li data-bbox="346 164 713 212">□ The motion sensor may be sensing small animals or automobile traffic. <li data-bbox="346 250 713 274">□ The “SENS” control is set too high. <li data-bbox="346 311 713 386">□ The outside temperature is much warmer or cooler than a person’s body heat (summer or winter). <li data-bbox="346 399 713 448">□ The light fixture is wired through a dimmer or timer. 	<ul style="list-style-type: none"> <li data-bbox="735 164 1000 237">□ Decrease the “SENS” setting or reposition the motion sensor. <li data-bbox="735 250 1000 298">□ Decrease the “SENS” setting. <li data-bbox="735 311 1000 360">□ Decrease the “SENS” setting. <li data-bbox="735 399 1000 521">□ Do not use a dimmer or timer to control the light fixture. Replace the dimmer or timer with a standard on/off wall switch.
The lights stay on continuously.	<ul style="list-style-type: none"> <li data-bbox="346 540 713 638">□ The motion sensor may be picking up a heat source, such as an air vent, dryer vent, or brightly painted, heat-reflective surface. <li data-bbox="346 651 713 699">□ The light fixture is wired through a dimmer or timer. <li data-bbox="346 789 713 862">□ The light fixture is on the same circuit as a motor, transformer, or fluorescent bulb. 	<ul style="list-style-type: none"> <li data-bbox="735 540 1000 613">□ Decrease the “SENS” setting or reposition the motion sensor. <li data-bbox="735 651 1000 773">□ Do not use a dimmer or timer to control the light fixture. Replace the dimmer or timer with a standard on/off wall switch. <li data-bbox="735 789 1000 886">□ Install the light fixture on a circuit without motors, transformers, or fluorescent bulbs.
The lights flash on and off.	<ul style="list-style-type: none"> <li data-bbox="346 906 713 954">□ Heat or light from the bulbs may be turning the motion sensor on and off. <li data-bbox="346 992 713 1057">□ Heat is being reflected from other objects and may be turning the motion sensor on and off. 	<ul style="list-style-type: none"> <li data-bbox="735 906 1000 979">□ Reposition the lamp heads away from the motion sensor. <li data-bbox="735 992 1000 1057">□ Decrease the “SENS” setting or reposition the motion sensor.

DEFIANT®

Questions, problems, missing parts? Before returning to the store,
call Defiant Customer Service
8 a.m.-6 p.m., EST, Monday-Friday

1-866-308-3976

HOMEDEPOT.COM

Retain this manual for future use.

GUÍA PARA EL USO Y CUIDADO

LUZ DE SEGURIDAD POR MOVIMIENTO

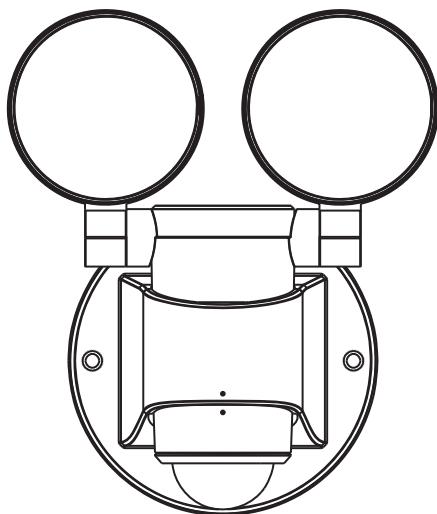

¿Tiene preguntas, problemas o piezas perdidas? Antes de la devolución al almacén llame a Servicio al Cliente de Defiant
8 a.m. - 6 p.m., Hora del Este, de lunes a viernes

1-866-308-3976

HOMEDEPOT.COM

GRACIAS

Agradecemos la fe y la confianza que usted ha depositado en Defiant al comprar esta luz de seguridad por movimiento. Procuramos crear continuamente productos de calidad diseñados para mejorar su hogar. Visítenos en internet para ver nuestra línea completa de productos disponibles que necesita para el mejoramiento de su hogar. ¡Gracias por escoger Defiant!

Contenido

Contenido	14	Herramientas Requeridas	15
Información de seguridad	14	Ferretería Incluida.....	16
Garantía.....	14	Contenido del Paquete.....	16
5 años de garantía limitada	14	Instalación	17
Antes de la instalación.....	15	Operación.....	19
Planificación de la Instalación	15	Cuidado y limpieza	21
Especificaciones	15	Análisis de averías	21

Información de seguridad

PRECAUCIONES

- Por favor lea y entienda todo este manual antes de tratar de ensamblar, instalar u operar este aparato de luz.
- Esta lámpara requiere una fuente de alimentación de 20 voltios de CA.
- Algunos códigos exigen que la instalación la realice un electricista calificado.
- Este aparato de luz debe estar correctamente conectado a tierra.
- Para que opere correctamente, este aparato de luz debe ser:
- Esta lámpara debe ser instalada fuera de casa sobre una pared.
- Esta lámpara debe ser instalada aproximadamente a 8 pies (2,4 m) por encima del suelo.



ADVERTENCIA: Desconecte la energía eléctrica en el disyuntor o en el fusible. Coloque cinta aislante sobre el interruptor disyuntor y compruebe que no haya energía eléctrica en el aparato de luz.

AVISO: No conecte este aparato de luz a un interruptor reductor de luz ni a un temporizador.

Garantía

5 AÑOS DE GARANTÍA LIMITADA

LO QUE SE CUBRE

Se garantiza que este producto no tiene partes defectuosas de fábrica o de mano de obra por un período de 5 años desde la fecha de compra. Se necesita el recibo de compra para todos los reclamos de garantía.

LO QUE NO SE CUBRE

Esta garantía no incluye el servicio de reparación, ajuste y calibración debido al mal uso, abuso o negligencia, o LEDs. Los servicios no autorizados o las modificaciones hechas al producto o a cualquier componente invalidarán esta garantía en su totalidad. Esta garantía no incluye reembolso por inconveniencia, instalación, tiempo de instalación, pérdida de uso, servicio no autorizado, o gastos de envío. Esta garantía no se extiende a otros equipos o componentes que el consumidor usa junto con este producto.

Póngase en contacto con el personal de servicio al cliente al 1-866-308-3976 o visite el sitio www.homedepot.com.

Antes de la instalación

PLANIFICACIÓN DE LA INSTALACIÓN

Antes de instalar el aparato de luz, esté seguro que estén todas las piezas. Compare las piezas con la *Ferretería incluida* y las secciones de *Contenidos del paquete*. Si cualquier pieza falta o está dañada, no intente ensamblar, instalar ni operar este aparato de luz.

Tiempo estimado para la instalación: 30 minutos

ESPECIFICACIONES

Alcance	Hasta 40 pies (12 m) (Varía con la temperatura circundante)
Ángulo de detección	Hasta 180°
Carga eléctrica - DEL	15 Vatios
Lúmenes	1,100
Requisitos de la energía eléctrica	120 VCA, 60 Hz
Retardo de tiempo	De 10 segundos a 4 minutos

HERRAMIENTAS REQUERIDAS



Destornillador phillips



Destornillador de cabeza plana de 1/8 de pulgada



Peladores/cortadores de cables



Probador de circuitos



Guantes de trabajo



Sellador de silicona



Escalera



Gafas de seguridad

Antes de la instalación (continuación)

FERRETERÍA INCLUIDA



NOTA: La ferretería se muestra en su tamaño real

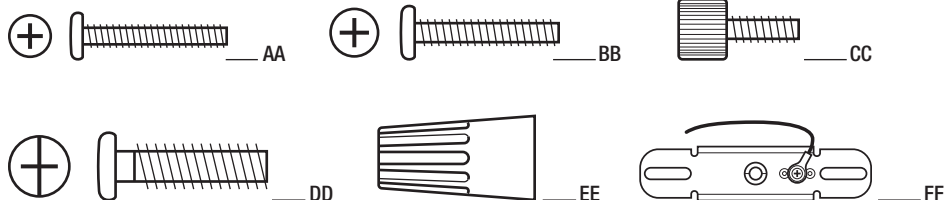

Pieza	Descripción	Cantidad
AA	Tornillo del soporte de montaje	2
BB	Tornillo del soporte de montaje	2
CC	Tornillo decorativo (pre-instalado)	2
DD	Tornillo de montaje	1
EE	Capuchón para cable	1
FF	Soporte de montaje (no está a escala)	1

CONTENIDO DEL PAQUETE

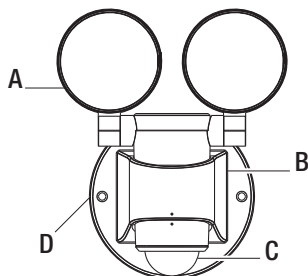

Pieza	Descripción	Cantidad
A	Cabezal de lámpara	2
B	Artefacto de luz	1
C	Detector de movimiento	1
D	Placa de montaje	1

Instalación

1 Determinación del sitio de montaje



NOTA: Esta lámpara debe ser instalada aproximadamente a 8 pies (2,4 m) por encima del suelo.

- Determine el sitio de montaje— solo para montaje en pared.
- Coloque los cabezales de la lámpara (A) en la dirección general de la cobertura de luz deseada.

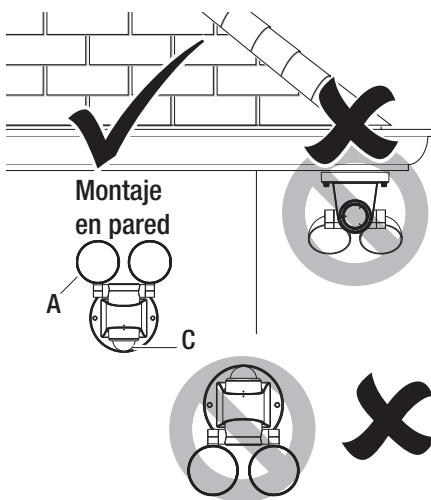

2 Remoción de la placa de montaje



NOTA: El aparato viene con una placa de montaje (D). Está premontado en la lámpara (B) para ser enviado.

- Desatornille los dos tornillos decorativos (CC) que conectan la lámpara (B) a la placa de montaje (D) y retire la placa de montaje (D) usando el lazo de extracción.

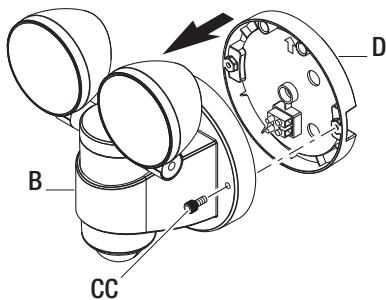

3 Instalación del soporte de montaje



ADVERTENCIA: Desconecte la energía eléctrica en el disyuntor o en el fusible. Coloque cinta aislante sobre el interruptor disyuntor y compruebe que no haya energía eléctrica en el aparato de luz.



NOTA: Se incluyen cuatro tornillos de varios tamaños para el soporte de montaje. La instalación sólo requiere dos. Deseche los tornillos del soporte de montaje no utilizados luego de la instalación.

- Retire el aparato de luz existente.
- Instale el soporte de montaje (FF) usando los tornillos del soporte de montaje (AA o BB) que mejor se adapten a la caja de conexiones.
- Hale con firmeza el soporte de montaje para verificar que esté bien montado en la caja de conexiones. Si es necesario, use los tornillos que fueron retirados del aparato de luz anterior.

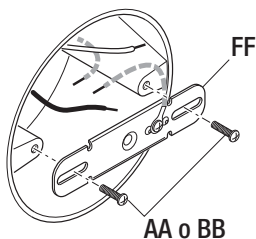

Instalación (continuación)

4 Instalación de la placa de montaje



NOTA: El agujero de la placa de montaje central (D) es para el tornillo de fijación (DD). Los otros dos agujeros en la placa de montaje (D) son para encastrar el cableado de la casa.



NOTA: Asegúrese de que la flecha "UP" en la placa de montaje (D) apunte hacia arriba cuando fije la placa de montaje (D) a la caja de conexiones.

- Conecte el cable de a tierra del soporte de montaje (FF) con el cable de a tierra de la casa utilizando un conector de cable (EE).
- Pase los cables blanco y negro de la caja de conexiones por el agujero en la placa de montaje (D).
- Coloque la placa de montaje (D) contra la caja de conexiones con la flecha apuntando hacia arriba.
- Inserte el perno de montaje (DD) por el agujero de la placa de montaje central (D) y enrósquelo en el orificio central del soporte de montaje (FF). Apriete el perno (DD) de forma segura.
- Hale firmemente de la placa de montaje (D) para verificar que esté bien sujeta al soporte de montaje (FF).

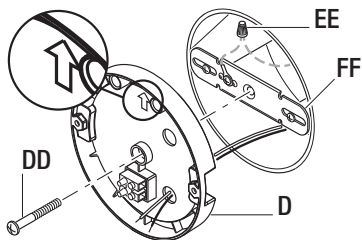

5 Cómo hacer las conexiones eléctricas

- Inserte los cables de la caja de conexiones en el lado del bloque de terminales. Apriete los tornillos del bloque de terminales y el tornillo de tierra para asegurar los cables.
- Inserte el cable blanco de la caja de conexiones en el terminal marcado "N (White)".
- Inserte el cable negro de la caja de conexiones en el terminal marcado "L (Black)".

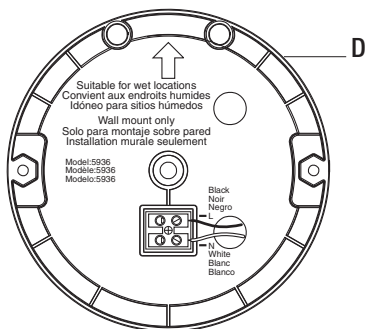

6 Montaje del aparato de luz

AVISO: Las dos clavijas de la parte posterior de la lámpara se deben insertar en el bloque de terminales para que la luz funcione.

- Deslice la lámpara (B) sobre la placa de montaje (D).
- Apriete en forma segura los dos tornillos decorativos (CC). No apriete excesivamente.

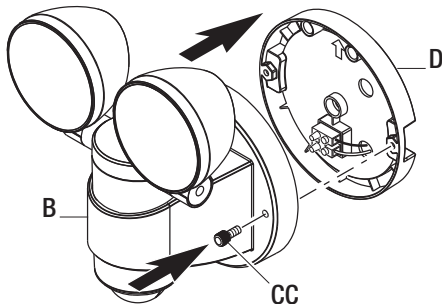

Instalación (continuación)

7 Calafatee alrededor del aparato de luz

- Calafatee alrededor de la placa de montaje (D) y de la superficie de montaje con un sellador de silicona (no incluido).

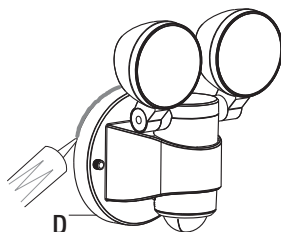

Operación

1 Ajuste de los cabezales de la lámpara

- Conecte la energía eléctrica en el disyuntor o en el fusible y encienda el interruptor de la pared.
- Si es necesario, sujete suavemente los cabezales de la lámpara (A) e inclínelos o gírelos para ajustar el área de cobertura de la luz.

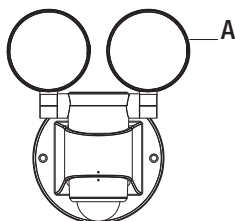

2 Calibración del detector para prueba



NOTA: Cuando se programa el control "LUX" a la posición "+", la lámpara funcionará durante el día o la noche. Cuando se programa el control "TIME" a la posición "-", la luz permanecerá encendida durante 10 segundos después de que todo movimiento se detenga.

- Sujete la carcasa del detector de movimiento (C) y gírela a la derecha o a la izquierda para tener acceso a los controles.
 - Fije el control "LUX" a la posición "+".
 - Fije el control "TIME" a la posición "-".
 - Fije el control "SENS" a la posición "-".



NOTA: El detector de movimiento necesitará calentarse completamente (60 segundos) antes de empezar el proceso de puesta a punto.

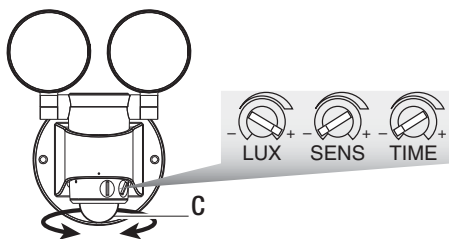

3 Regulación de la zona de detección del detector de movimiento

- Haga una “prueba caminando”: camine transversalmente a la parte frontal del detector de movimiento (C) siguiendo la trayectoria de un arco.
- Observe la luz. La luz se prenderá indicando que se ha detectado movimiento.
- Deténgase, espere que la luz se apague, y luego empiece a caminar de nuevo.
- Continúe este proceso hasta que la zona de detección haya sido establecida.

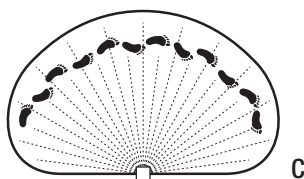

4 Ajuste del control SENS

- Para aumentar la zona de detección, gire el dial “SENS” hacia la posición “+”.
- Para disminuir la zona de detección, gire el dial “SENS” hacia la posición “-”.



NOTA: El detector de movimiento (C) es más sensible al movimiento transversal a la parte frontal del detector. El detector de movimiento (C) es menos sensible al movimiento que se dirige directamente hacia la parte frontal del detector.



NOTA: Mientras mayor sea la calibración del “SENS” (sensibilidad), mayor será la posibilidad de falsas alarmas. Para reducir un falso disparo, gire el dial “SENS” hacia la posición “-”.

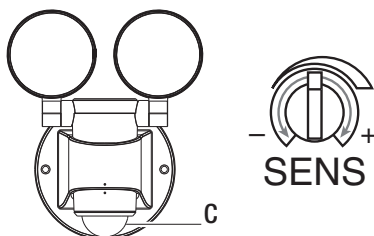

5 Ajuste del control TIME



NOTA: El control “TIME” determina la cantidad de tiempo que la luz permanecerá con todo su resplandor, después de que todo movimiento haya cesado.

- Gire el dial “TIME” hacia la posición “+” para aumentar la duración de la luz (hasta 4 minutos).
- Gire el dial “TIME” hacia la posición “-” para disminuir la duración de la luz (hasta 10 segundos).

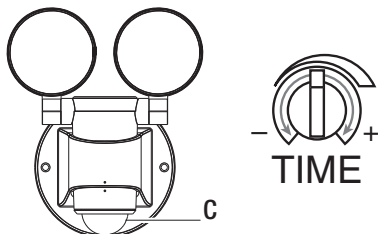

6 Ajuste del control LUX



NOTA: El control “LUX” determina a qué grado de oscuridad debe estar la luz del alrededor antes de que el sensor de movimiento (C) encienda la luz cuando detecta movimiento.

- Gire el dial “LUX” hacia la posición “+” para encender la luz cuando la luz del entorno es más brillante (durante el día).
- Gire el dial “LUX” hacia la posición “-” para encender la luz cuando la luz del entorno es más oscura (durante la noche).

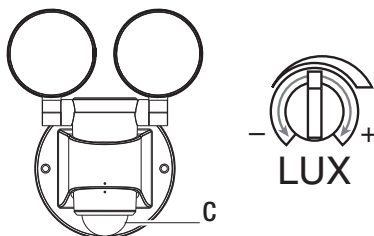

Operación (continuación)

7 Finalización de la configuración del detector de movimiento

- Después de completar todos los ajustes del detector de movimiento (C), gire el detector de movimiento (C) de modo que los controles hagan frente con la parte trasera del aparato (B) y los dos puntos estén alineados.

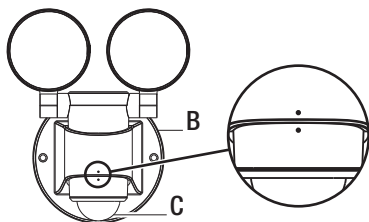

Cuidado y limpieza

- Para prolongar la apariencia original, limpie la lámpara solo con agua limpia y un paño suave y húmedo.
- No use pinturas, solventes ni otros químicos en este aparato de luz. Podrían ser la causa de una prematura deterioración del acabado. Esto no es un defecto del acabado y no será cubierto por la garantía.
- No rocíe la lámpara con una manguera o lavadora a presión.

Análisis de averías

Problema	Causa Probable	Solución
La luz no se enciende.	<ul style="list-style-type: none">□ El interruptor de la luz está apagado.□ El fusible está quemado o el disyuntor está desconectado.□ El apagado de la luz diurna (fotocélula) está vigente.□ El cableado del circuito es incorrecto (si esta es una instalación nueva).□ La temperatura del aire exterior está cercana al calor corporal de una persona.	<ul style="list-style-type: none">□ Encienda el interruptor de la luz.□ Cambie el fusible o conecte el disyuntor.□ Compruebe de nuevo después del anochecer o gire el dial "LUX" hacia la posición "+".□ Verifique que el cableado esté correcto.□ Aumente la calibración del alcance ("SENS").
La luz se enciende durante el día.	<ul style="list-style-type: none">□ El detector de movimiento puede estar instalado en un sitio relativamente oscuro.□ El control "LUX" está colocado en la posición "+".	<ul style="list-style-type: none">□ El aparato de luz está operando normalmente bajo estas circunstancias.□ Gire el dial "LUX" hacia la posición "-".

Análisis de averías (continuación)

Problema	Causa Probable	Solución
La luz se enciende sin razón aparente.	<ul style="list-style-type: none"> <input type="checkbox"/> El detector de movimiento puede estar detectando pequeños animales o tráfico automotor. <input type="checkbox"/> El control "SENS" esta fijado muy alto. <input type="checkbox"/> La temperatura exterior está más caliente o más fría que el calor corporal de una persona (verano o invierno). <input type="checkbox"/> El aparato de luz está cableado a través de un reductor de luz o de un temporizador. 	<ul style="list-style-type: none"> <input type="checkbox"/> Reduzca la calibración del alcance ("SENS") o vuelva a colocar el detector de movimiento. <input type="checkbox"/> Reduzca la calibración del alcance ("SENS"). <input type="checkbox"/> Reduzca la calibración del alcance ("SENS"). <input type="checkbox"/> No use un reductor de luz o un temporizador para controlar el aparato de luz. Cambie el reductor de luz o el temporizador por un interruptor de pared estándar de encendido/apagado.
Las luces permanecen encendidas constantemente.	<ul style="list-style-type: none"> <input type="checkbox"/> El detector de movimiento puede estar absorbiendo calor de una fuente de calor como una ventosa de aire, una secadora de aire, o una superficie pintada con colores brillantes y que refleja el calor. <input type="checkbox"/> El aparato de luz está cableado a través de un reductor de luz o de un temporizador. <input type="checkbox"/> El aparato de luz está en el mismo circuito que un motor, transformador o tubo fluorescente. 	<ul style="list-style-type: none"> <input type="checkbox"/> Reduzca la calibración del alcance ("SENS") o vuelva a colocar el detector de movimiento. <input type="checkbox"/> No use un reductor de luz o un temporizador para controlar el aparato de luz. Cambie el reductor de luz o el temporizador por un interruptor de pared estándar de encendido/apagado. <input type="checkbox"/> Instale el aparato de luz en un circuito sin motores, transformadores o tubos fluorescentes.
Las luces se encienden y se apagan.	<ul style="list-style-type: none"> <input type="checkbox"/> El calor o la luz de las bombillas puede estar encendiendo y apagando al detector de movimiento. <input type="checkbox"/> El calor reflejado desde otro objeto puede estar encendiendo y apagando al detector de movimiento. 	<ul style="list-style-type: none"> <input type="checkbox"/> Vuelva a colocar los cabezales de la lámpara lejos del detector de movimiento. <input type="checkbox"/> Reduzca la calibración del alcance ("SENS") o vuelva a colocar el detector de movimiento.

DEFIANT®

¿Tiene preguntas, problemas o piezas faltantes? Antes de la devolución al almacén llame al
Servicio al Cliente de Defiant de
8 a.m.-6 p.m., Hora del Este, de lunes a viernes.

1-866-308-3976

HOMEDEPOT.COM

Guarde este manual para uso futuro.