

DEADBOLT / CERROJO

Keyed Entry
Cerradura con llave

PACKAGE CONTENTS / CONTENIDO DEL PAQUETE

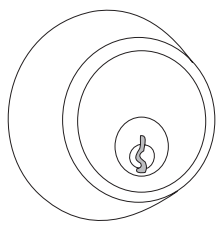

Cylinder and Trim
Cilindro y corte

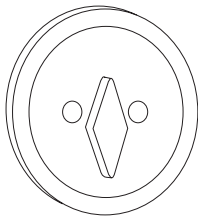

Inside Mating Trim
Dentro del corte
que hace juego

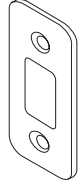

Upper Strike Plate
Plancha hembra superior

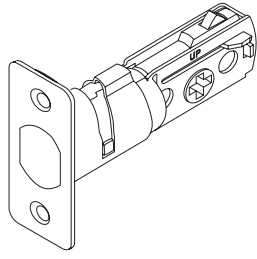

Upper Latch
Pestillo superior



2# Entry keys
2# llaves de entrada



#8-32 x 2 3/4" Machine Screws (2 ea.)
(2) Tornillos maquinados #8-32 x 2 3/4"



#8 x 3/4" Wood Screws (4 ea.)
(4) Tornillos para madera #8 x 3/4"

See reverse side for information about how to contact our Customer Assistance Dept.
Ver reverso para información acerca de cómo comunicarse con el departamento de servicio al cliente.

Tools Required
Predrilled Doors:
• Phillips Screwdriver

Drilling Required:
• Tape Measure
• Pencil
• 2 1/8" Drill (Hole Saw)
• 1" Drill
• Chisel
• Hammer
• Phillips Screwdriver

Herramientas que se requieren Puertas pre-perforadas:
• Destornillador Phillips

Se requiere perforación:
• Cinta
• Lapiz
• Perforadora de 2 1/8" (Broca de sierra perforadora)
• Perforadora de 1"
• Cinsel
• Martillo
• Destornillador Phillips

For installation on new doors that require preparation & drilling please begin with Step 1. For installation on doors with predrilled holes skip to Step 4.
Para instalar en una puerta nueva que requiere preparación y perforación por favor comienza con el paso #1. Para instalar en una puerta pre-perforada comienza con el paso #4.

1. MARK DOOR & JAMB WITH TEMPLATE / MARQUE LA PUERTA Y EL MONTANTE CON LA PLANTILLA

- A. Fold and apply template to high edge of door bevel and mark center of door edge as indicated on template at the desired height from the door.
- B. Mark center hole on door face through guide on template for either 2-3/8"(60mm) or 2-3/4"(70mm) backset.

- A. Doble y aplique la plantilla al orillo alto de la puerta bisel y marque el centro del orlo de la puerta como se indica en la plantilla, a la altura deseada de la puerta.
- B. Marque el hoyo del centro en la cara de la puerta utilizando la guía del plantilla sea para 2-3/8" (60mm) ó 2-3/4" (70mm) de la distancia.

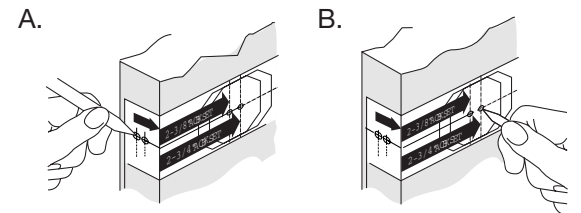

2. DRILL HOLES / TALADRAR LOS HOYOS

- A. Drill thru door face as marked for lockset: It is recommended that holes be drilled from both sides to prevent splitting. Hole size is 2"(50.8mm) for standard installations.
- B. Drill 1"(25mm) hole in center of door edge thru to 2"(50.8mm) hole for latch.

- A. Taladrar a través de la cara de la puerta, como se indica en el juego de la cerradura: recomendamos que se taladre los hoyos se taladren de ambos lados para evitar que se rompan. El tamaño del hoyo es de 2" (50.8mm) para instalaciones estándar.
- B. Taladrar un hoyo de 1" (25mm) en el centro del orillo de la puerta por medio de un hoyo de 2" (50.8mm) para el pestillo.

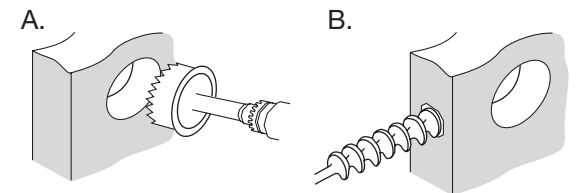

3. INSTALL LATCHES / INSTALAR LOS PESTILLOS

- A. Insert latch in hole keeping it parallel to face of door. Mark outline and remove latch.
- B. Chisel 1/8" deep or until latch face is flush with door edge.
- C. Insert deadbolt latch in up position into hole as shown on latch insert and tighten (2) 3/4" wood screws
- D. For round face deadbolt press flush to door edge. Bolt must be vertically aligned with door edge as indicated by arrow.

- A. Inserte el pestillo en el hoyo manteniéndolo paralelo a la cara de la puerta. Marque la línea y retire el pestillo.
- B. Con un cancel abra un hoyo de 1/8" de profundidad o hasta que la cara del pestillo quede al ras con el orillo de la puerta.
- C. Inserte el pestillo del cerrojo dormido en posición hacia arriba, dentro del agujero, como se indica en la inserción del pestillo y apriete los tornillos para madera de 3/4" (2).
- D. Para cerrojos dormidos de cara redonda, oprima el orillo de la puerta al ras. El cerrojo debe quedar verticalmente alineado con el orillo de la puerta, como se indica con la flecha.

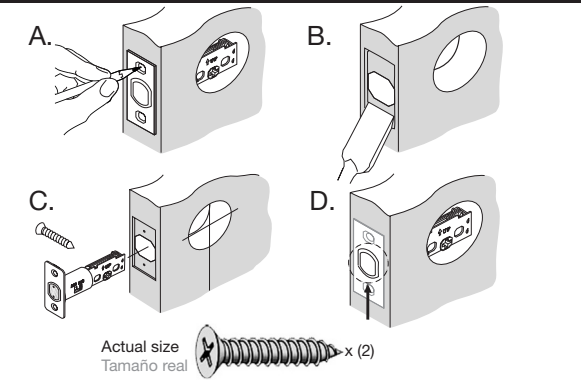

4. INSTALL EXTERIOR MECHANISM / INSTALACIÓN DEL MECANISMO EXTERIOR

- A. Press cylinder side flush against door making certain the torque blade is properly positioned in latch crank.
- B. Tapped holes in mounding plate of exterior cylinder should be lined up with latch holes. Key hole should be in down position.
- C. Torque blade should be horizontally inserted into latch crank.

- A. Oprima el lado del cilindro para que quede al ras contra la puerta, comprobando que el torque de la cuchilla esta posicionado correctamente en la manivela del pestillo.
- B. Los tornillos en la plancha de montaje del cilindro exterior debe quedar alineada con el cilindro exterior debe quedar alineada con los hoyos del pestillo. El hoyo de la llave debe quedar en la posición hacia abajo.
- C. La cuchilla del indicador de torsión se debe insertar horizontalmente con la manivela del pestillo.

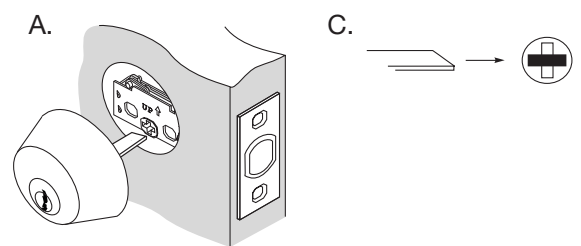

5. INSTALLING DOUBLE CYLINDER DEADLOCKS / INSTALAR CERRADURAS DORMIDAS DE DOBLE CILINDRO

- Exterior half is fully assembled with exterior torque blade.
NOTE: This assembly is placed through latch first.
- La mitad exterior está totalmente ensamblada con cuchillas de torsión exteriores.
NOTA: este ensamblaje se pasa primero a través del pestillo.



- Install interior cylinder.
NOTE: The interior torque blade is inserted into the exterior blade.

- Instale el cilindro interior.
NOTA: La cuchilla de torsión interior se inserta dentro de la cuchilla exterior.



6. INSTALL INTERIOR MECHANISM / INSTALACIÓN DEL MECANISMO INTERIOR

- A. Slide thumb bar and interior rosette onto torque blade.
- B. Insert (2) 2 3/4" machine screws through holes engaging holes in cylinder and tighten.

- A. Deslice la barra de la barra manual y la roseta interior sobre la cuchilla del indicador de torsión.
- B. Inserte los tornillos de maquina largos de 2 3/4" (2) agujeros que enganchen los agujeros en el cilindro y apriételes.

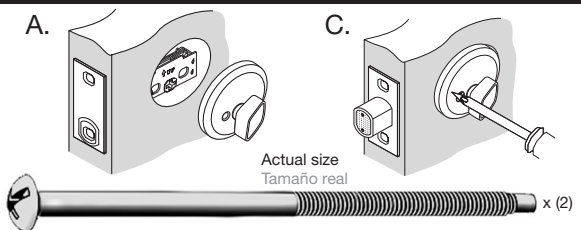

7. INSTALL STRIKER PLATE / INSTALE LA PLANCHA HEMBRA

- A. Bore 1" hole 1" minimum deep for deadbolt.
- B. Mortise 1/16" deep for strike locating from 1" hole in door insert and tighten (2) 3/4" wood screws.

- A. Perfore un hoyo de 1" a una profundidad mínima de 1" para el cerrojo dormido.
- B. Embutir 1/16" de profundidad para el golpe localizado en el agujero de 1" en la inserción de la puerta y apriete los tornillos para madera de 3/4" (2).

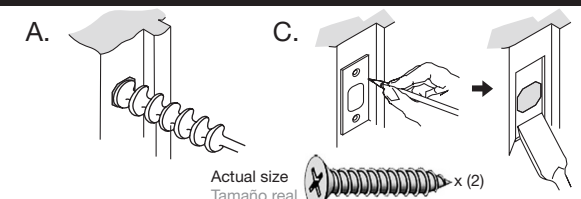

REKEYING LOCKS / REMANIPULACIÓN DE LAS CERRADURAS

This Honeywell door lock can easily be rekeyed to provide you the convenience of one key being able to operate multiple locks of your choosing.

Simply take the key you choose to operate all the desired locks and the lock(s) to any locksmith or Hardware/Home Center and they should be able to complete your rekeying needs.

Esta cerradura de puerta de Honeywell se puede remanipular muy fácilmente, para que usted pueda contar con la conveniencia de que una sola llave pueda operar múltiples cerraduras por usted elegidas.

Simplemente elija la llave para operar todas las cerraduras que desea y lleve las cerraduras a cualquier cerrajero o centro de ferretería Hardware/Home Center y ellos podrían responder totalmente a sus necesidades de reinstalación.

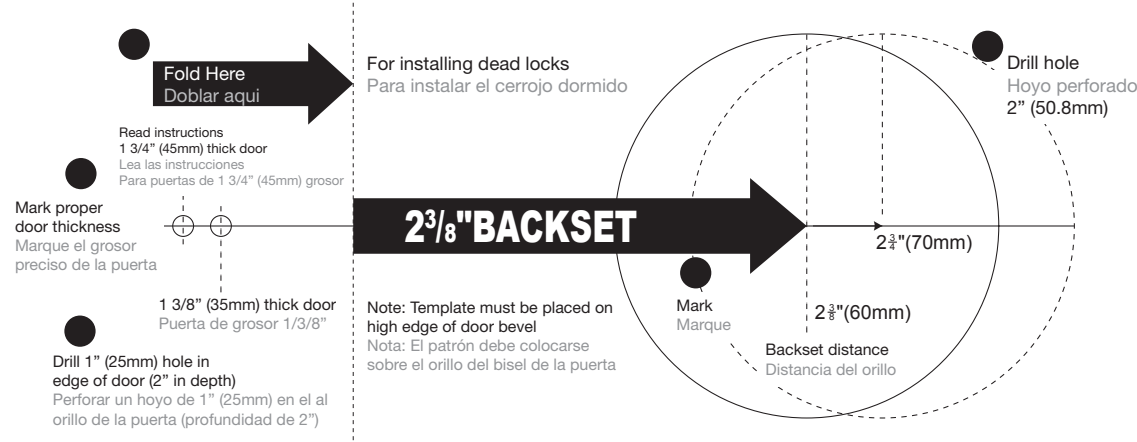

ADJUSTABLE LATCHSET / JUEGO DE PESTILLO AJUSTABLE

The backset is the distance from the door edge to the center of the hole.

El juego de respaldo es la distancia desde el rilo de la puerta al centro del hoyo.

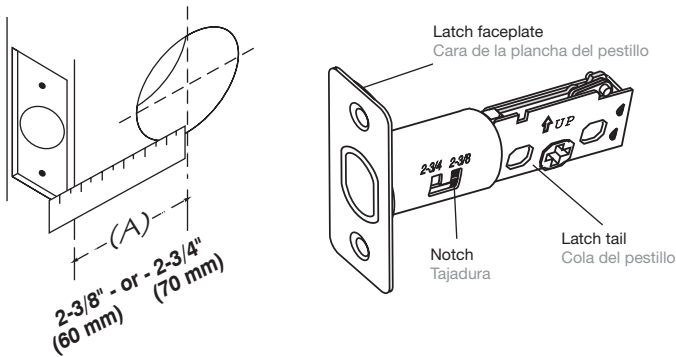

To adjust the backset from 2-3/8" to 2-3/4" follow the steps.

Para ajustar el juego de respaldo de 2-3/8" a 2-3/4" siga los pasos siguientes.

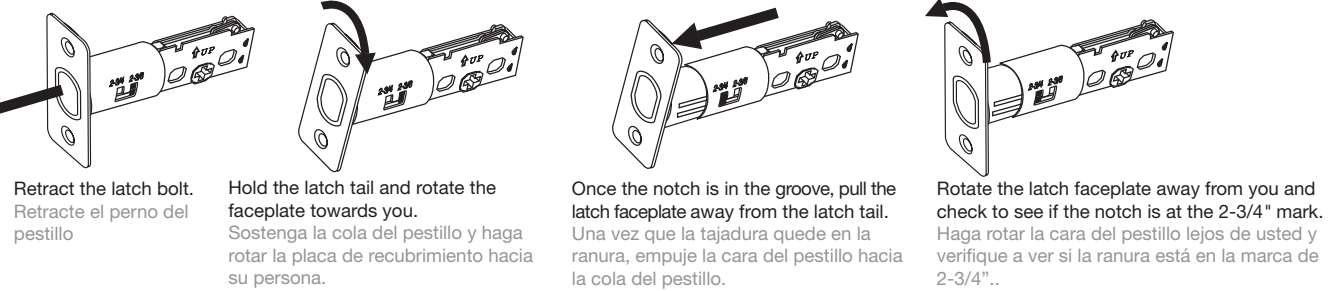

To adjust the backset from 2-3/4" to 2-3/8" follow the steps.

Para ajustar el juego de respaldo de 2-3/4" a 2-3/8" siga los pasos siguientes.

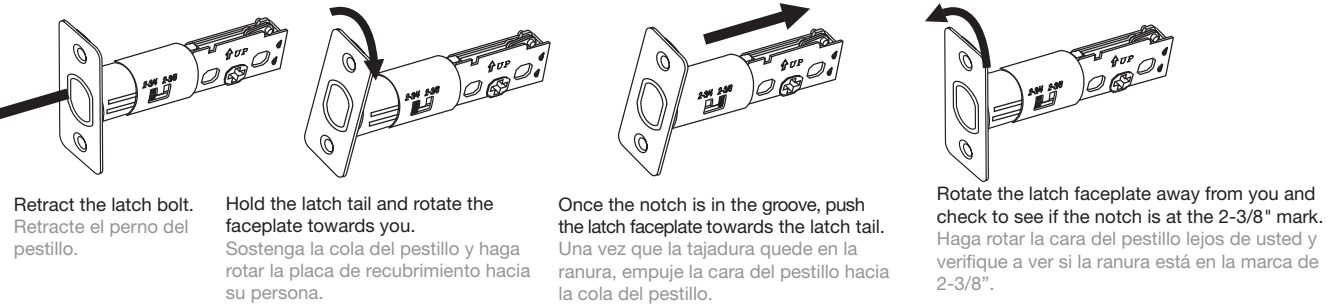

LIMITED LIFETIME MECHANICAL AND FINISH WARRANTY / GARANTÍA LIMITADA MECÁNICA Y DE ACABADO VITALICIA

This product comes with a lifetime mechanical and finish warranty to the original residential consumer against defects in material and workmanship under normal use as long as the original residential purchaser occupies the residential premises upon which the product was originally installed.

ORIGINAL RESIDENTIAL CONSUMER

This warranty is not transferable, and applies to the original purchaser only, as long as the original purchaser occupies the residential premises upon which the product(s) was originally installed. Proof of purchase (original sales receipt) and ownership must accompany all warranty claims.

All non-homeowner purchasers (including purchasers for industrial, commercial and business use) are not covered under the terms of this warranty.

WHAT IS NOT COVERED

This warranty is null and void if the product was used for purposes for which it was not designed.

This warranty DOES NOT COVER normal wear and tear of parts or damage resulting from any of the following: negligent use, misuse or abuse of the product, or use contrary to or in violation of written instructions provided by LH Licensed Products, Inc. Further, this warranty does not cover Acts of God, such as fire, flood, hurricanes and tornadoes.

This warranty DOES NOT COVER scratches, abrasions, deterioration due to the use of paints, solvents or use of cleaners containing abrasives, alcohol or other solvents, whether performed by a contractor, service company, or yourself.

This warranty DOES NOT COVER product(s) used in commercial applications, used in common area applications, disassembly, repair or alteration by anyone other than LH Licensed Products, Inc., improper installation or exposure to extremes of heat or humidity.

This warranty DOES NOT COVER any losses, injuries to persons or loss of property, general damages or costs, and shipping and freight expenses required to return product(s) to LH Licensed Products, Inc.

LH Licensed Products, Inc. shall not be liable for any indirect, incidental or consequential damages of any nature relating to this lock. LH Licensed Products, Inc. is also not responsible for costs associated with removing or reinstalling the product.

ADDITIONAL TERMS

LH Licensed Products, Inc. does not authorize any person to create for it any obligation or liability in connection with the Product. LH Licensed Products, Inc.'s maximum liability here under is limited to the original purchase price of the Product. No action arising out of any claimed breach of this warranty by LH Licensed Products, Inc. may be brought by the original residential purchaser more than one (1) year after the cause of action has arisen.

WARRANTY CLAIM SUBMISSION

LH Licensed Products, Inc. reserves the right to request any items claimed defective to be returned to LH Licensed Products, Inc. for inspection. Solely based on LH Licensed Products, Inc.'s examination, denial of any claims will be made if the examination discloses to LH Licensed Products, Inc.'s satisfaction non-conformance with the terms of this warranty.

Upon return and verification of a defective product, LH Licensed Products, Inc.'s warranty obligation shall be limited to repairing or replacing the product or any defective part(s) with the same or similar product or part free of charge or refund the purchase price.

All mechanical or finish defect claims under this warranty must be made directly to LH Licensed Products, Inc. To submit a claim for warranty service contact:

LH Licensed Products, Inc.
860 E. Sandhill Ave.
Carson, CA 90746
(310) 323-5722

LIMITED LIABILITY

This warranty is your sole remedy and LH Licensed Products, Inc. shall not be liable for any damages, whether direct, indirect, incidental, special, consequential, exemplary, or otherwise, including lost revenues and lost profits, arising out of any theory of recovery, including statutory, contract or tort.

Notwithstanding the terms of any express or implied warranty, in no event will LH Licensed Products, Inc.'s maximum liability exceed the purchase price of this product.

THIS WARRANTY IS IN LIEU OF ANY OTHER WARRANTY WHETHER EXPRESS OR IMPLIED, INCLUDING ANY WARRANTY OF MERCHANTABILITY OR FITNESS FOR A PARTICULAR PURPOSE.

The Honeywell Trademark is used under license from Honeywell International Inc. Honeywell International Inc. makes no representations or warranties with respect to this product.

LOCAL LAWS

This warranty gives the original purchaser specific legal rights, and such purchaser may have other rights, which vary from state to state. If this product is considered a consumer product, please be advised that some local and state laws do not allow limitations on incidental or consequential damages or how long an implied warranty lasts; therefore, the above limitations may not fully apply. Refer to your local laws for your specific rights under this warranty.

GARANTÍA LIMITADA MECÁNICA Y DE ACABADO VITALICIA

Este producto viene con una garantía vitalicia mecánica y de acabado al consumidor original residencial, contra defectos del material y de mano de obra, bajo uso normal siempre y cuando el comprador residencial original esté ocupando los predios residenciales sobre los cuales el producto fue instalado originalmente.

CONSUMIDOR RESIDENCIAL ORIGINAL

Esta garantía no es transferible y, se aplica solamente al comprador original, siempre y cuando que el comprador original ocupe los predios residenciales sobre los cuales el o los productos fueron instalados originalmente. Prueba de la compra (recibo original de venta) y la propiedad deben acompañar todos los reclamos de garantía.

Todas las compras por quienes no son propietarios (incluyendo compras para usos industriales, comerciales y negocios) no están cubiertas bajo los términos de esta garantía.

QUE NO ESTÁ CUBIERTO

Esta garantía es inválida y nula si el producto fue utilizado para fines para los que no fue diseñado.

Esta garantía NO CUBRE desgaste normal y rompimiento o daños de las partes como resultado de alguna de las siguientes razones: uso negligente, uso equivocado o abuso del producto, o uso contrario a o en violación de las instrucciones por escrito provistas por la empresa LH Licensed Products, Inc. Además, esta garantía NO CUBRE Actos de Dios, tales como incendios, inundaciones, huracanes y tornados.

Esta garantía NO CUBRE rasguños, abrasiones, deterioro debido al uso de pinturas, solventes o uso de limpiadores que contengan abrasivos, alcohol u otros solventes, bien sean hechos por un contratista, compañía de servicio o, por usted mismo.

Esta garantía NO CUBRE productos utilizados en aplicaciones comerciales utilizados en aplicaciones comunes de aplicación, desensamblaje, reparación o alteración por cualquier persona que no sea de LH Licensed Products, Inc., instalación inapropiada o exponerlos al calor o humedad extrema.

Esta garantía NO CUBRE ninguna pérdida, lesiones a personas o pérdida de la propiedad, daños generales o costos, ni gastos de embarque o fletes requeridos para devolver el o los productos a LH Licensed Products, Inc.

LH Licensed Products, Inc. no se hace responsable de ningún daño indirecto o incidental, ni daños a consecuenciales, cualquiera que sea su naturaleza, relacionados con esta cerradura. LH Licensed Products, Inc. tampoco se hace responsable por los costos relacionados por remover o reinstalar el producto.

TÉRMINOS ADICIONALES

LH Licensed Products, Inc. no autoriza a ninguna persona a crear una obligación o responsabilidad en relación con la responsabilidad máxima del Producto. LH Licensed Products, Inc. se limita al pago del precio original limitado del Producto. Ninguna acción que resulte de cualquier incumplimiento de esta garantía de parte de LH Licensed Products, Inc. la puede traer el comprador original residencial un (1) año después que haya surgido la causa de la acción.

PRESENTACIÓN DEL RECLAMO DE GARANTÍA

LH Licensed Products, Inc. se reserva el derecho de solicitar que cualquiera de los productos objeto de reclamo porque están defectuosos, sean devueltos a LH Licensed Products, Inc. para inspección. Basados únicamente en el examen de LH Licensed Products, Inc., denegación de los reclamos se hará si el examen revela que, a satisfacción de LH Licensed Products, Inc. se ha incumplido con los términos de esta garantía.

Al devolver y verificar el producto defectuoso, la garantía de obligación de LH Licensed Products, Inc. se limitará a la reparación o reemplazo del producto o de cualquier parte o partes defectuosas, con el mismo o similar producto o parte, libre de cargos, o reembolsarle el precio de compra.

Todos los reclamos por defectos mecánicos o de acabado, bajo esta garantía, se deben hacer directamente a LH Licensed Products, Inc. Para presentar un reclamo de servicio de garantía comuníquese con:

LH Licensed Products, Inc.
860 E. Sandhill Ave.
Carson, CA 90746
(310) 323-5722

RESPONSABILIDAD LIMITADA

Esta garantía es el único recurso a su disposición y, LH Licensed Products, Inc. no se hace responsable por los daños, bien sean directos o indirectos, incidentales, especiales, consecuenciales, ejemplares, o de otra índole, incluyendo pérdida de ingresos y pérdida de ganancias, que hayan surgido de cualquier teoría de recuperación incluyendo estatutaria, contrato o agravio.

A pesar de los términos de cualquier garantía expresa o implícada, de ninguna manera la responsabilidad máxima de LH Licensed Products, Inc. puede exceder el precio de compra de este producto.

ESTA GARANTÍA SE OFRECE EN LUGAR DE CUALQUIER OTRA GARANTÍA BIEN SEA EXPRESA O IMPLICADA, INCLUYENDO CUALQUIER GARANTÍA DE COMERCIABILIDAD O DE SER APROPIADA PARA UN FIN EN PARTICULAR.

La Marca Registrada de Honeywell se utiliza bajo licencia de Honeywell International Inc. Honeywell International Inc. no hace ninguna declaración ni da ninguna garantía con respecto a este producto.

LEYES LOCALES

Esta garantía le otorga al comprador original derechos legales específicos y, dicho comprador pudiera tener otros derechos, que pudieran variar de un estado a otro. Si se considera este producto es un producto para consumidores, debe saber que algunas leyes locales o estatales no permiten limitaciones sobre daños incidentales o consecuenciales o por cuánto tiempo una garantía implícada por daños pudiera durar; por lo tanto, las limitaciones anteriores pudieran no aplicarse en su totalidad. Refiérase a las leyes locales para saber los derechos específicos que tiene bajo esta garantía.

CONTACTING CUSTOMER ASSISTANCE / PARA COMUNICARSE CON EL CENTRO DE SERVICIO

EMAIL: LHLPCustomerService@LHLPinc.com
EMAIL: (Best method of contact) / (mejor método para comunicarse)

WEBSITE: www.Honeywellsafes.com / (Effective March, 01, 2013)
WEBSITE: www.Honeywellsafes.com / (Entra en efecto 01 de marcha 2013)

ADDRESS: Consumer Assistance Dept.
ADIRECCIÓN: LH Licensed Products, Inc.
860 East Sandhill Avenue
Carson, CA 90746 USA

TELEPHONE: US/Canada 1-877-354-5457 (Toll Free) / Other Countries XX*-310-323-5722
XX*- Dial U.S. Country Code first (Toll Charges Apply)

TELEFÓNO: US/Canada 1-877-354-5457 (Toll Free) / Otros países XX*-310-323-5722
XX*- Marque primero el código de para llamar a USA (Se aplican cargos de llamada)

CALL CENTER HOURS: 7am - 5pm (PST) Mon - Fri
HORAS DEL CENTRO DE LLAMADAS: 7am - 5pm (PST) Lunes - Viernes

CALL BACK HOURS: 7am - 8pm (PST) Mon - Fri
HORAS PARA DEVOLVER LLAMADAS: 7am - 8pm (PST) Lunes - Viernes

INTERNATIONAL CALL BACK HOURS / HORAS PARA DEVOLVER LLAMADAS INTERNACIONALES:

If you need to speak with a consumer assistant and cannot contact us during the Call Center hours above, please send an email or leave a telephone message, including your Name, Telephone Number and best time to contact you during Call Back hours above and we will return your call within the next business day.

Si necesita hablar con un asistente al consumidor y no puede hablar durante las horas del Call Center indicadas anteriormente, le agradeceremos nos envíe un email o déjenos un mensaje de teléfono, incluyendo su: Nombre, número de teléfono y la mejor hora para que le devolvamos la llamada y, le devolviremos la llamada el siguiente día laboral.