

Installation and Operating Instructions

Bottom Freezer Refrigerator Ice Maker Kit

Ordering parts and accessories?

Questions about your features?

Refer to the owner's manual or serial plate in or on your refrigerator for questions or contact your dealer.

Keep instructions for future reference.

Keep this manual and your sales receipt together in a safe place in case warranty service is required.

Contents

Important Safety Information	2
About Your Ice Maker	3
How the Ice Maker Works	3
How to Use Your Ice Maker	3
Installing Your Ice Maker	4
How to Prepare the Freezer Compartment	5
How to Mount the Water Valve Assembly	6
How to Mount the Ice Maker Kit	7
How to Connect the Water Supply	8
Trouble Shooting	9
Warranty	11

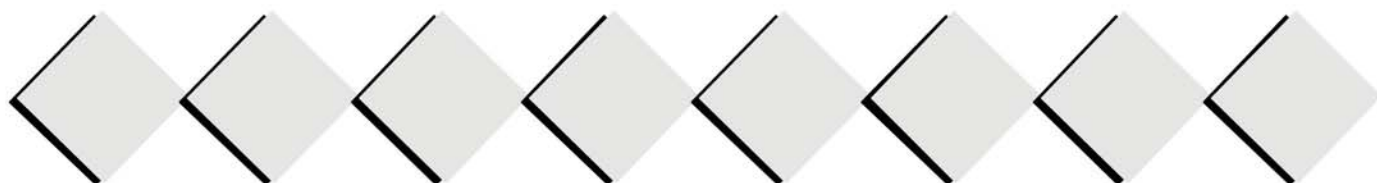

Important Safety Information

What You Need to Know about Safety Instructions

Warning and Important Safety Instructions appearing in this manual are not meant to cover all possible conditions and situations that may occur. Common sense, caution, and care must be exercised when installing, maintaining, or operating refrigerator.

Read entire manual before installing kit. All necessary tools and materials must be available prior to installation. Verify all listed parts are included in kit. If parts are missing, contact source from whom kit was purchased.

- If unable to solve a problem during installation, refer to your refrigerators owners manual for service information.

Before Calling Service...

If something seems unusual, please check “Trouble Shooting” section, which is designed to help you solve problems before calling service.

Recognize Safety Symbols, Words, Labels



DANGER

DANGER—Immediate hazards which **WILL** result in severe personal injury or death.



WARNING

WARNING—Hazards or unsafe practices which **COULD** result in severe personal injury or death.



CAUTION

CAUTION—Hazards or unsafe practices which **COULD** result in minor personal injury or product or property damage.



WARNING

To avoid electrical shock which can cause severe personal injury or death, follow basic precautions, including the following:

- Unplug power cord or open household circuit breaker to refrigerator before installing kit. After installing kit, reconnect power.



CAUTION

To avoid risk of personal injury or property damage, follow basic precautions, including the following:

- Do not place fingers or hands on or around the automatic icemaking mechanism while the refrigerator is plugged in.
- REPLACE ORIGINAL ICE STORAGE BUCKET WITH ONE FROM KIT to avoid spilling ice cubes.
- Confirm water pressure to water valve is between 20 and 100 pounds per square inch. If water filter is installed, water pressure to water valve must be a minimum of 35 pounds per square inch.
- Start nuts by hand to avoid cross threading. Finish tightening nuts using a wrench. Do not over-tighten.
- Check carefully for water leaks prior to returning refrigerator to normal location and 24 hours after connection.

About Your Ice Maker

How the Ice Maker Works

1 Water fills the empty cube mold when the freezer has cooled to freezing temperature. Cold air is forced directly over the mold.

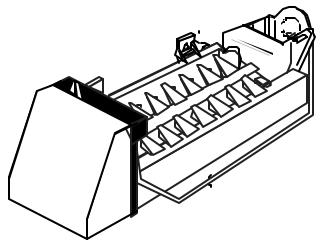

2 When frozen, the cubes are moved up and out of the mold. The sweeper arm (A) ejects them into the ice storage bin (B) below.

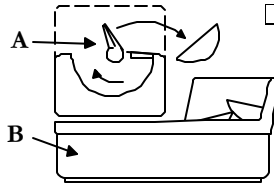

How to Use Your Ice Maker

1 To start ice maker, lower feeler arm to 'on' position.

- Make sure ice storage bin is below ice maker and pushed back as far as possible.

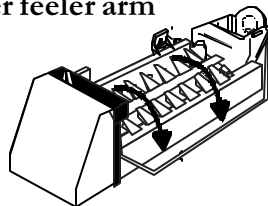

NOTE: *Feeler arm must be free to move upward and outward over ice storage bin for ice production. Make sure packages in freezer compartment do not block its movement.*

2 Allow approximately 24 hours after installation to receive first harvest of ice.

- Discard ice created within first 12 hours of operation to verify system is flushed of impurities.

Is it possible for the ice maker to overflow the storage bin?

The feeler arm (C) senses when the bin (B) is full and signals the icemaker to stop ejecting cubes. The mold refills and freezes a new supply. Once the feeler arm senses that more is needed, the ice maker resumes operation by ejecting the frozen cubes.

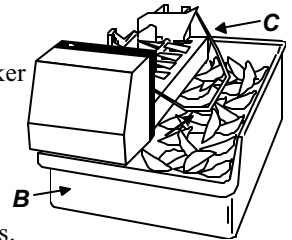

When is it appropriate to shut off my ice maker?

Raise the feeler arm to the STOP (up) position when:

- Ice storage bin is removed, or is being cleaned.
- Refrigerator is not to be used for an extended time, such as vacations. Also, turn off the water supply to the ice maker in this instance.
- Water supply is to be shut off for several hours.

My ice cubes have an odor. What can I do to avoid this?

Ice is a porous material and is likely to absorb odors from surrounding areas. Ice cubes that have been in the ice storage bin for a considerable length of time may pick up off-flavor tastes, stick together, and gradually become smaller. We suggest that these cubes be thrown away.

Other ways to control ice cube odor are listed below.

- The ice storage bin should be cleaned occasionally in warm water. Be sure to put the icemaker feeler arm in the STOP (up) position when cleaning the bin. Rinse and wipe dry.
- Check for spoiled or expired items and discard. Wrap all odor-causing foods, or store foods in tightly-sealed containers to prevent odor reoccurrence.
- Water filter (some models) may need to be replaced.
- In some cases, household water quality may need to be checked. If a water filter is desired, a water filter may be ordered for some models. Contact your dealer for more information on your particular model.

Installing Your Ice Maker

⚠ WARNING

To reduce the risk of injury or death, follow basic precautions, including the following:

- Read all instructions before installing device.
- DO NOT attempt installation if instructions are not understood or if they are beyond personal skill level.
- Observe all local codes and ordinances.
- DO NOT service device unless specifically recommended in owner's manual or published user-repair instructions.
- Disconnect power to unit prior to installing device.

⚠ CAUTION

To avoid property damage or possible injury, follow basic precautions, including the following:

- Consult a plumber to connect copper tubing to household plumbing to assure compliance with local codes and ordinances.
- Confirm water pressure to water valve is between 20 and 100 pounds per square inch. If water filter is installed, water pressure to water valve must be a minimum of 35 pounds per square inch.
- **DO NOT use a self-piercing, or $\frac{3}{16}$ " saddle valve!** Both reduce water flow, become clogged with time, and may cause leaks if repair is attempted.
- Tighten nuts by hand to prevent cross threading. Finish tightening nuts with pliers and wrenches. Do not overtighten.
- Wait 24 hours before placing unit into final position to check and correct any water leaks.

Materials Needed

- $\frac{1}{4}$ " outer diameter flexible copper tubing

NOTE: Add 8' to tubing length needed to reach water supply for creation of service loop.

- Shut-off valve (requires a $\frac{1}{4}$ " hole to be drilled into water supply before valve attachment)

- Phillips screwdriver
- Needle-nose pliers
- Adjustable wrench
- Flat-blade screwdriver
- $\frac{1}{4}$ " hex nut driver
- Water bucket
- Masking tape or small plastic bag

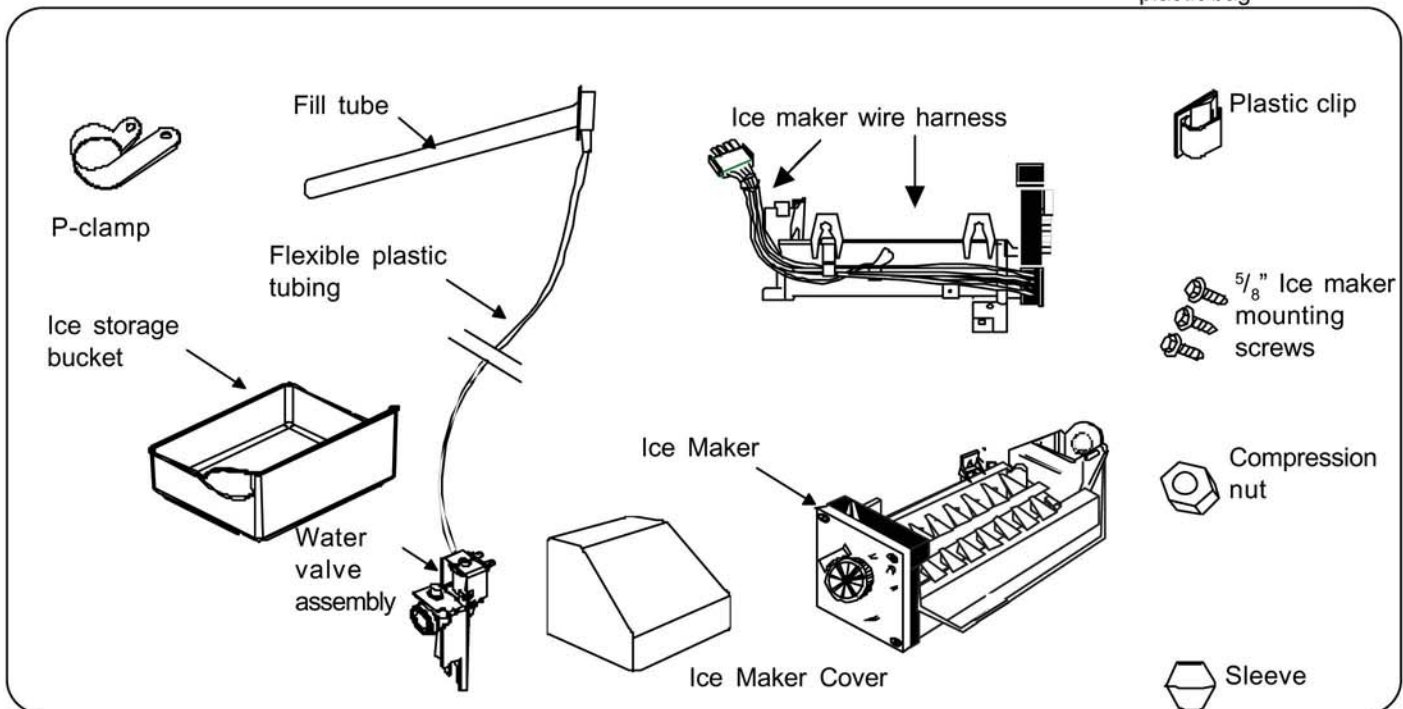

Installing Your Ice Maker

How to Prepare the Freezer Compartment

1 Remove freezer accessories, including all baskets and shelves.

- See Owner's Manual on instructions on removal and replacement of freezer items.

2 Remove the ice service rack

If you have a wire ice service rack (A)

- Remove ice trays and storage bin.
- Remove the two screws (B) and discard screws and washers (C).

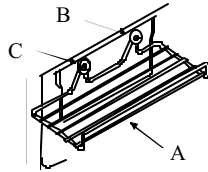

or

if you have a plastic ice service rack (D)

- Slide front portion of shelf up off of front wall screw.
- Pull rack forward until screw is stopped in L-shaped groove. Lift shelf up off of rear wall screw.

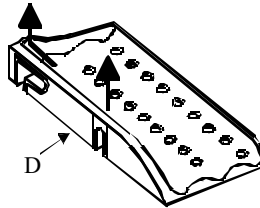

3 Pry water connection cover off using a flat blade screwdriver. Water connection cover is located on back freezer wall.

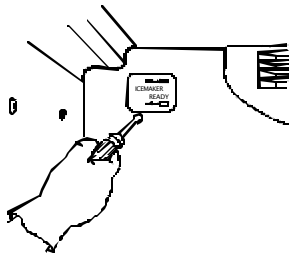

4 If present, locate white tube inlet cover on back of unit, and pry off using a flat-blade screwdriver with the blade covered with masking tape.

- Discard cover

or

If present, locate tube inlet sticker and remove. Cut through metallic tape under the sticker.

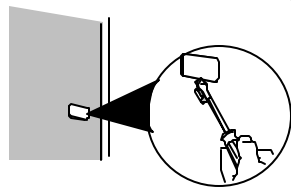

5 From back of refrigerator (A), use screwdriver to pierce interior sealing tape (B) that covers the hole for the water fill tube inlet (C).

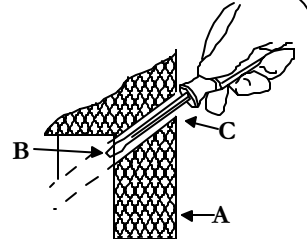

6 Cover end of fill tube (D) with masking tape (D) or small plastic bag to avoid insulation from entering tube during insertion.

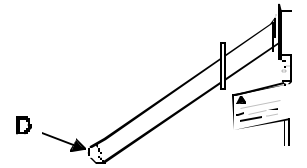

7 Insert fill tube (D) into water fill tube inlet (C).

- If tube does not come through the interior freezer wall, use a pair of needle-nose pliers to pull tube through.

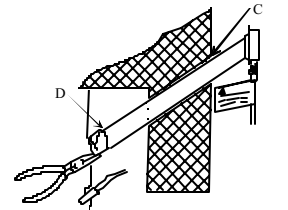

8 Remove tape or plastic bag from the end of the fill tube.

Installing Your Ice Maker

9 If hole in the back of the cabinet is as illustrated to the right, then push gently on the water fill tube while twisting it slightly. Make sure flange (E) is firmly seated in the hole

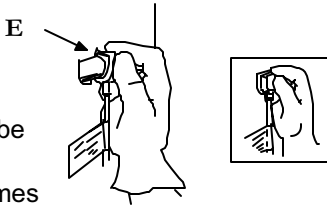

- Pull on back of fill tube to be sure that the fit is tight. If tube comes loose, repeat above instructions.

or

If hole in cabinet back is diamond shaped, then insert fill tube. Press firmly inward while rotating clockwise 30° until water line is vertical and fill tube is locked into back wall.

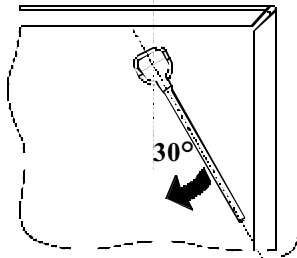

- Pull on back of fill tube to be sure that the fit is tight. If tube comes loose, repeat above instructions.

How to Mount the Water Valve Assembly

1 Locate water valve cover plate on back of unit in lower left hand corner. Remove cover plate with a $\frac{1}{4}$ " hex nut driver.

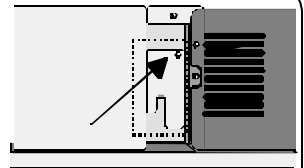

- Retain screw for later replacement.
- Cut wire tie holding harness to cover plate. Take care not to cut wires.
- Discard cover plate

2 Plug harness from inside machine compartment onto water valve electrical terminals.

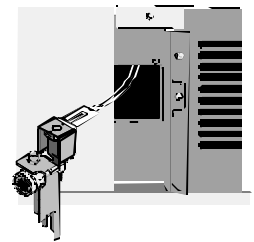

3 Tuck bottom portion of valve inside machine compartment behind the tab (G) and fasten valve to cabinet with $\frac{1}{4}$ " screw (F) from step 1.

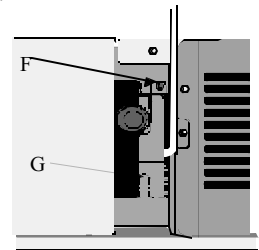

4 Position valve water line as illustrated and secure with small plastic adhesive clip (A) located in ice maker kit.

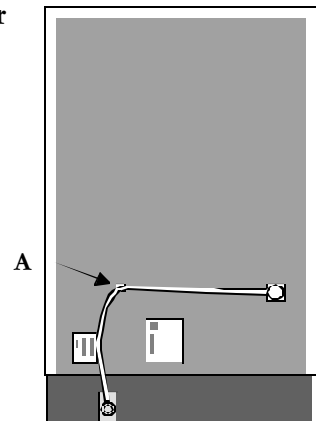

Installing Your Ice Maker

How to Mount the Ice Maker Kit

1 Screw $\frac{5}{8}$ " ice maker mounting screws into holes provided in left wall of freezer section.

- Leave head out approximately $\frac{3}{8}$ " for the slot in the icemaker hanger to slip over the screws.
- Remove phillips screw (A) if present and discard.

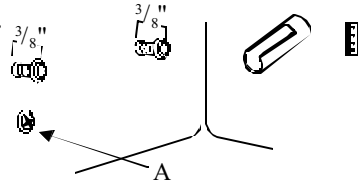

2 Snap ice maker cover into place onto ice maker.

- Insert tabs on top of cover into slots on top of end of ice maker.
- Snap bottom of ice maker ice maker cover into place.

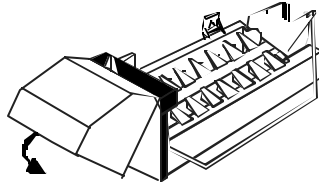

3 Insert wire harness plug into connector on back wall of freezer by using a rocking motion until locking fingers on plug snap into place.

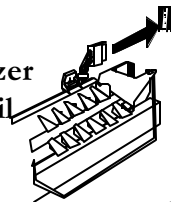

4 Slip fill tube into self-positioning fill tube opening in back of ice maker..



5 Slide ice maker hangers (A) over screws.

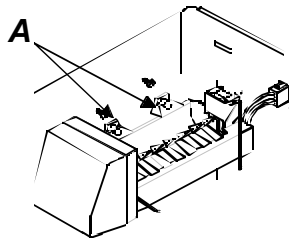

6 Insert remaining mounting screw into bottom of ice maker, and tighten down all mounting screws.

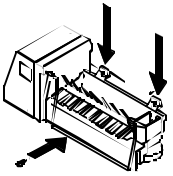

7 Raise feeler arm to the STOP (up) position until water connection is complete.

- Ice maker should feel securely mounted.

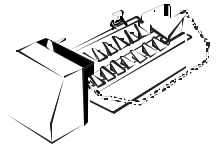

8 Replace baskets and shelves, and place ice storage bin directly under ice maker.

NOTE: Check again to make sure the icemaker wire harness is fully inserted into its outlet.

Installing Your Ice Maker

How to Connect the Water Supply

- 1** Create service loop with 8' of tubing. Avoid kinking of tubing.

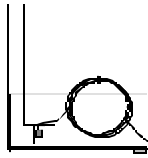

- 2** Remove plastic cap (A) from water valve inlet port (B).

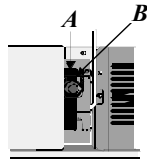

- 3** Locate water tubing clamp (C) in kit and install on back of refrigerator with existing 1/4" hex head cover screw.

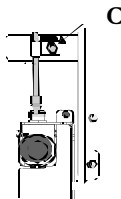

- 4** Place brass nut (D) and sleeve (E) on copper tube end as illustrated.

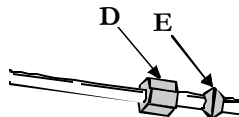

- 5** Place end of copper tubing into water valve inlet port. Shape tubing slightly—DO NOT KINK—so that tubing feeds straight into inlet port.

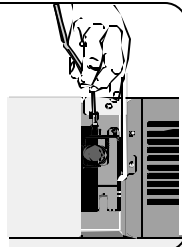

- 6** Slide brass nut over sleeve and screw nut into inlet port. Tighten nut with wrench.

IMPORTANT: DO NOT overtighten. Cross threading may occur.

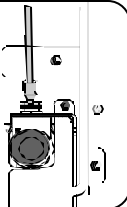

- 7** Pull on tubing to confirm connection is secure. Connect tubing to frame with water tubing clamp and turn on water supply. Check for leaks and correct, if present.

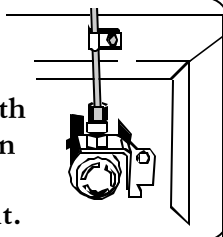

- 8** Monitor water connection for 24 hours. Correct leaks, if necessary.

Trouble Shooting

TOPIC	POSSIBLE CAUSE	SOLUTION
Ice maker appears to have stopped operating	Ice maker arm is not in correct position	Confirm ice maker arm is down. See <i>Automatic Ice Maker</i> section in your owner's manual for details.
	Electrical power cord may not be plugged into icemaker, or harness is not plugged into water valve.	Make sure plug from power cord fits tightly into wall outlet, or check that connection
	The icemaker is not getting the necessary supply of water.	Make sure the water supply is connected and turned on. Check for kinks in the 1/4" copper tubing. Remove kinks or replace tubing if there are kinks. Verify that refrigerator harness is plugged into water valve. Water filter needs to be replaced. See owners manual for replacement instructions.
	Freezer temperature is too low	See the controls section in your owner's manual for assistance on how to adjust your controls. Freezer must be between 0 to 2°F (-18 to -17°C) to produce ice.
	The cubes are too small.	The shutoff valve connecting the refrigerator to the home water line may be clogged. Unclog it. Replace water filter.
Small or hollow cubes	Water utilizing devices in use elsewhere in house	Avoid operating device such as dishwasher, washing machine or shower.
	Water filter needs to be replaced.	See owners manual for replacement instructions.
Ice cubes have odor/taste	Ice stored for an extended period may absorb odors which affect their taste.	Discard old cubes. Use icemaker regularly.
	Ice storage bin needs to be emptied and washed.	Empty and wash ice storage bin.
	Unsealed packages in the refrigerator ad/or freezer compartments may be transmitting odor/taste to ice cubes.	Check seals on packages in freezer.
	The interior of the refrigerator needs cleaning.	See <i>Odor Removal</i> instructions in <i>Care and Cleaning Section</i> .
Icemaker is not producing ice	Ice maker arm is not in correct position	Confirm ice maker arm is down. See <i>Automatic Ice Maker</i> section in your owner's manual for details.
	Household water supply is not reaching water valve.	Check water connection procedure in your <i>Installation Instructions</i> .
	Copper or plastic tubing has kinks.	Turn off water supply and remove kinks. If kinks cannot be removed, replace tubing. Refer to the refrigerators owners manual, serial plate or your dealer for information.
	Water pressure is too low.	Water pressure must be between 20 to 100 pounds per square inch to function properly. A minimum pressure of 35 pounds per square inch is recommended for units with water filters.
	Freezer temperature is too low.	See the controls section in your owner's manual for assistance on how to adjust your controls. Freezer must be between 0 to 2°F (-18 to -17°C) to produce ice.
	Improper water valve was installed.	Check water connection procedure in your <i>Installation Instructions</i> . Self-piercing and 3/8" saddle valves cause low water pressure and may clog the line over time. The manufacturer is not responsible for property damage due to improper installation or water connection.

Trouble Shooting

TOPIC	POSSIBLE CAUSE	SOLUTION
Icemaker is not producing ice (some models) (continued from previous page)	Electrical connection to water valve coil and connector block may be loose.	Check electrical connections to water valve coil and connector block on refrigerator cabinet.
	Freezer section not operating at proper temperature.	Confirm that freezer section is operating at proper temperature. Adjust accordingly.
Ice maker is not producing enough ice or ice is malformed.	Ice maker has just recently been installed or a large amount of ice has just been used.	Wait 24 hours for ice production to begin and for ice to restock after emptied.
	Water pressure is too low.	Low water pressure can cause valve to leak. Water pressure must be between 20 to 100 pounds per square inch to function properly. A minimum pressure of 35 pounds per square inch is recommended for units with water filters.
	Water filter needs to be replaced.	See owners manual for replacement instructions.
	Freezer temperature is too low.	See the controls section in your owner's manual for assistance on how to adjust your controls. Freezer must be between 0 to 2°F (-18 to -17°C) to produce ice.
Ice cubes stick together or "shrink".	Ice cubes have not been emptied.	Empty ice cube bucket or trays more frequently. If used infrequently, ice cubes may stick together or shrink.
Ice forms in inlet tube to ice maker (some models).	Water pressure is too low.	Check water pressure. Low water pressure will cause valve to leak. Self-piercing valves cause low water pressure. A saddle valve is recommended. Refer to the refrigerators owners manual, serial plate, or your local dealer for availability of saddle valves or servicers in your area.
	Freezer temperature is too high	See the controls section in your owner's manual for assistance on how to adjust your controls. Freezer is recommended to be between 0 and 2°F (-18 to -17°C).
Unit is leaking water	Plastic tubing was used to complete water connection.	Copper tubing is recommended for installation. Plastic is less durable and can cause leakage. The manufacturer is not responsible for property damage due to improper installation or water connection.
	Water pressure is too low.	Low water pressure can cause valve to leak. Water pressure must be between 20 to 100 pounds per square inch to function properly. A minimum pressure of 35 pounds per square inch is recommended for units with water filters.
	Improper water valve was installed instructions.	Check water connection procedure in your Installation Self-piercing and 3/16" saddle valves cause low water pressure and may clog the line over time. The manufacturer is not responsible for property damage due to improper installation or water connection.

Warranty

Refer to refrigerators owner's manual for warranty & service information.

Guide de mise en service et de fonctionnement

Appareil à glace pour combiné réfrigérateur-congélateur

Vous voulez commander des pièces et des accessoires ?

Vous avez des questions ?

Veillez vous référer au manuel de l'utilisateur ou à la plaque signalétique qui se trouve à l'intérieur ou à l'extérieur de votre réfrigérateur, ou communiquez avec le magasin où il a été acheté.

Conservez ce manuel pour référence ultérieure.

Conservez ce guide et le coupon de caisse ensemble en lieu sûr au cas où des réparations sous garantie s'avèreraient nécessaires.

Table des matières

Renseignements importants concernant votre sécurité	14
À propos de votre appareil à glace	15
Fonctionnement de l'appareil à glace	15
Utilisation de votre appareil à glace	15
Mise en service de votre appareil à glace	16
Préparation du compartiment congélateur	18
Pose de l'électrovanne	19
Pose du nécessaire de pose de l'appareil à glace	20
Raccordement à l'alimentation en eau	21
Dépannage	22
Garantie	24

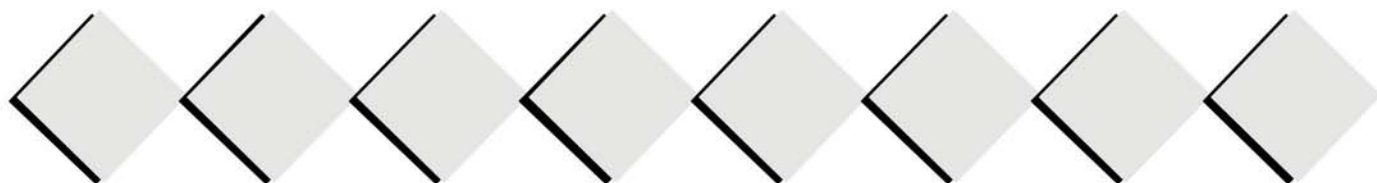

Renseignements importants concernant votre sécurité

Ce qu'il faut savoir sur les consignes de sécurité

Les mises en garde et les consignes de sécurité fournies dans ce manuel ne visent pas à couvrir toutes les situations et conditions qui pourraient se présenter. Il est indispensable de faire preuve de bon sens, de prudence et d'attention dans la mise en service, le dépannage ou l'utilisation du réfrigérateur.

Lire la totalité du manuel avant de procéder à la mise en service de l'appareil. Avoir tous les outils et articles nécessaires avant de commencer. Vérifier que toutes les pièces indiquées sur la liste sont incluses dans le nécessaire. S'il manque des pièces, contacter le magasin où l'appareil a été acheté.

- En cas d'incapacité à résoudre un problème au cours de la mise en service, se référer au manuel de l'utilisateur du réfrigérateur pour tous renseignements concernant le service après-vente.

Avant d'appeler le service de dépannage...

Si quelque chose semble inhabituel, consulter la rubrique « Dépannage » avant d'appeler le service après-vente. Cette section est conçue pour aider à résoudre les problèmes qui pourraient se poser avant d'appeler le service de dépannage.

Apprenez à reconnaître ces symboles, termes et étiquettes relatifs à la sécurité.



DANGER

DANGER - Dangers immédiats qui **RÉSULTERONT** en de graves blessures, voire le décès.



AVERTISSEMENT

AVERTISSEMENT - Dangers ou pratiques non sécuritaires qui **POURRAIENT** résulter en de graves blessures, voire le décès.



ATTENTION

ATTENTION - Dangers ou pratiques non sécuritaires qui **POURRAIENT** résulter en des blessures mineures ou des dégâts matériels.



AVERTISSEMENT

Pour éviter les risques d'électrocution, qui peuvent provoquer des blessures graves, voire le décès, prendre des précautions élémentaires, en particulier:

- Débrancher le réfrigérateur ou couper le courant au disjoncteur avant la mise en service de l'appareil. Remettre le réfrigérateur sous tension une fois la mise en service terminée.



ATTENTION

Pour éviter les risques de blessures ou de dégâts, prendre des précautions élémentaires, en particulier :

- Ne pas mettre les doigts ou les mains sur le mécanisme de fabrication de glace ou à sa proximité lorsque le réfrigérateur est branché.
- REMPLACER LE BAC À GLACE D'ORIGINE PAR CELUI FOURNI DANS LE NÉCESSAIRE DE POSE pour éviter que les cubes de glace ne se déversent à côté.
- Confirmer que la pression de l'eau au niveau de l'électrovanne se situe entre 138 et 690 kPa. Avec un filtre à eau, la pression doit être d'un minimum de 241 kPa.
- Commencer à visser les écrous à la main pour éviter de fausser le filetage. Finir de les serrer à l'aide d'une clé. Ne pas trop les serrer.
- Vérifier soigneusement qu'il n'y a pas de fuites avant de remettre le réfrigérateur en place, puis 24 heures après que le raccordement ait été fait.

À propos de votre appareil à glace

Fonctionnement de l'appareil à glace

1 L'eau remplit le moule à glaçons vide une fois que le congélateur arrive à une température suffisamment basse. De l'air froid souffle directement sur le moule.

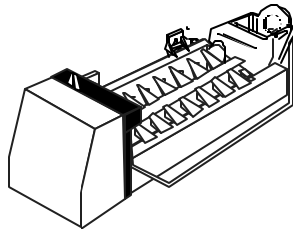

2 Une fois les glaçons formés, ils sont soulevés et poussés hors du moule. Le bras balayeur (A) les éjecte dans le bac à glace (B) qui se trouve sous le moule.

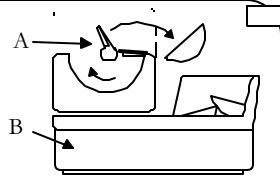

Utilisation de votre appareil à glace

1 Pour mettre l'appareil à glace en route, abaisser le bras palpeur sur la position de marche.

- S'assurer que le bac à glace se trouve bien sous le moule à glaçons et qu'il est poussé à fond à l'arrière.

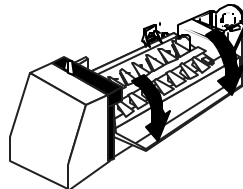

REMARQUE : Pour assurer la production de glaçons, le bras palpeur ne doit pas être entravé dans son déplacement vers le haut ou vers l'extérieur au-dessus du bac à glace. S'assurer que les paquets placés dans le compartiment congélateur ne nuisent pas à son déplacement.

2 Prévoir environ 24 heures après la mise en service avant de pouvoir prendre de la glace.

- Jeter les glaçons produits dans les premières 12 heures de fonctionnement pour s'assurer que toutes impuretés ont été éliminées des conduites.

L'appareil à glace peut-il trop remplir le bac à glace?

Le bras palpeur (C) détecte que le bac à glace (B) est plein et signale à l'appareil de cesser d'éjecter des glaçons. Le moule se remplit alors et produit un nouveau lot de glaçons. Une fois que le bras palpeur détecte qu'il faut davantage de glaçons, l'appareil reprend son fonctionnement et éjecte les glaçons du moule.

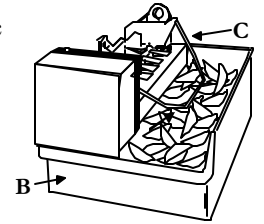

Quand est-il approprié de fermer l'appareil à glace ?

Relever le bras palpeur en position d'ARRÊT (vers le haut) lorsque :

- Le bac à glace est enlevé ou pendant son nettoyage.
- Le réfrigérateur n'est pas utilisé pendant un certain temps, par exemple pendant des vacances. Dans ce cas, fermer également l'alimentation en eau de l'appareil.
- L'alimentation en eau doit être fermée pendant plusieurs heures.

Les glaçons ont une odeur. Que faut-il faire pour éviter ce problème ?

La glace est un matériau poreux qui absorbe facilement les odeurs ambiantes. Les glaçons qui restent dans le bac à glace pendant une durée de temps considérable peuvent prendre un goût, s'agglomérer et diminuer graduellement de taille. Il est recommandé de jeter ces glaçons

Voici également d'autres façons d'empêcher les glaçons de prendre une odeur :

- Le bac à glace doit occasionnellement être lavé à l'eau chaude. Veiller à remonter le bras palpeur de l'appareil en position d'ARRÊT pendant que le bac à glace est retiré. Rincer le bac et le sécher.
- Vérifier s'il y a des aliments avariés ou dont la date d'expiration est dépassée et les jeter. Envelopper hermétiquement tous les aliments qui pourraient produire des odeurs ou les mettre dans des contenants hermétiques pour éviter la production d'odeurs à l'avenir.
- Le filtre à eau (certains modèles) peut avoir besoin d'être remplacé.
- Dans certains cas, la qualité de l'eau du logis peut avoir besoin d'être vérifiée. Si un filtre à eau est désiré, il est possible d'en commander un pour certains modèles. Contacter le magasin pour plus de renseignements sur votre modèle d'appareil.

Mise en service de votre appareil à glace



AVERTISSEMENT

Pour réduire les risques de blessures, voire de décès, suivre des précautions élémentaires, notamment les suivantes :

- Lire la totalité des consignes de montage avant de poser l'appareil.
- NE PAS essayer de réaliser le raccordement si les consignes de montage n'ont pas été comprises ou si elles exigent des aptitudes d'un niveau trop élevé.
- Observer tous les codes et règlements locaux.
- NE PAS réparer l'appareil, sauf s'il s'agit d'une réparation spécifiquement recommandée dans le manuel de l'utilisateur ou dans les instructions de réparation publiées par le fabricant.
- Débrancher le réfrigérateur de l'alimentation électrique avant la pose du dispositif.



ATTENTION

Pour éviter tous dégâts ou blessures, suivre des précautions élémentaires, notamment les suivantes :

- Consulter un plombier pour raccorder la tubulure en cuivre à la canalisation d'eau du logis afin d'assurer la conformité aux codes et règlements locaux.
- Confirmer que la pression de l'eau à l'électrovanne se situe entre 138 et 690 kPa. Avec un filtre à eau, la pression doit être d'un minimum de 241 kPa.
- **NE PAS utiliser de vannes à étrier de 5 mm ni autoperceuses !** Elles réduisent le débit d'eau, se bouchent au fil du temps et peuvent provoquer des fuites lorsqu'on essaie de les réparer.
- Serrer les écrous à la main pour éviter de fausser le filetage. Finir de les serrer à l'aide de pinces et de clés. Ne pas trop serrer.
- Attendre 24 heures avant de mettre l'appareil à son emplacement final afin de pouvoir vérifier s'il y a des fuites et de les réparer.
- Wait 24 hours before placing unit into final position to check and correct any water leaks.

Matériel nécessaire

- Conduite en cuivre flexible d'un diamètre extérieur de 6 mm

REMARQUE : Ajouter 2,44 m à la longueur de la conduite pour permettre de créer une boucle de service.

- Robinet d'arrêt (il faudra percer un trou de 6 mm dans la canalisation d'eau pour le fixer en place)
- Tournevis cruciforme
- Pincés à bec effilé
- Clé à molette
- Tournevis à lame plate
- Tourne-écrou à six pans de ¼
- Seau
- Ruban-cache ou petit sac en plastique

Mise en service de votre appareil à glace

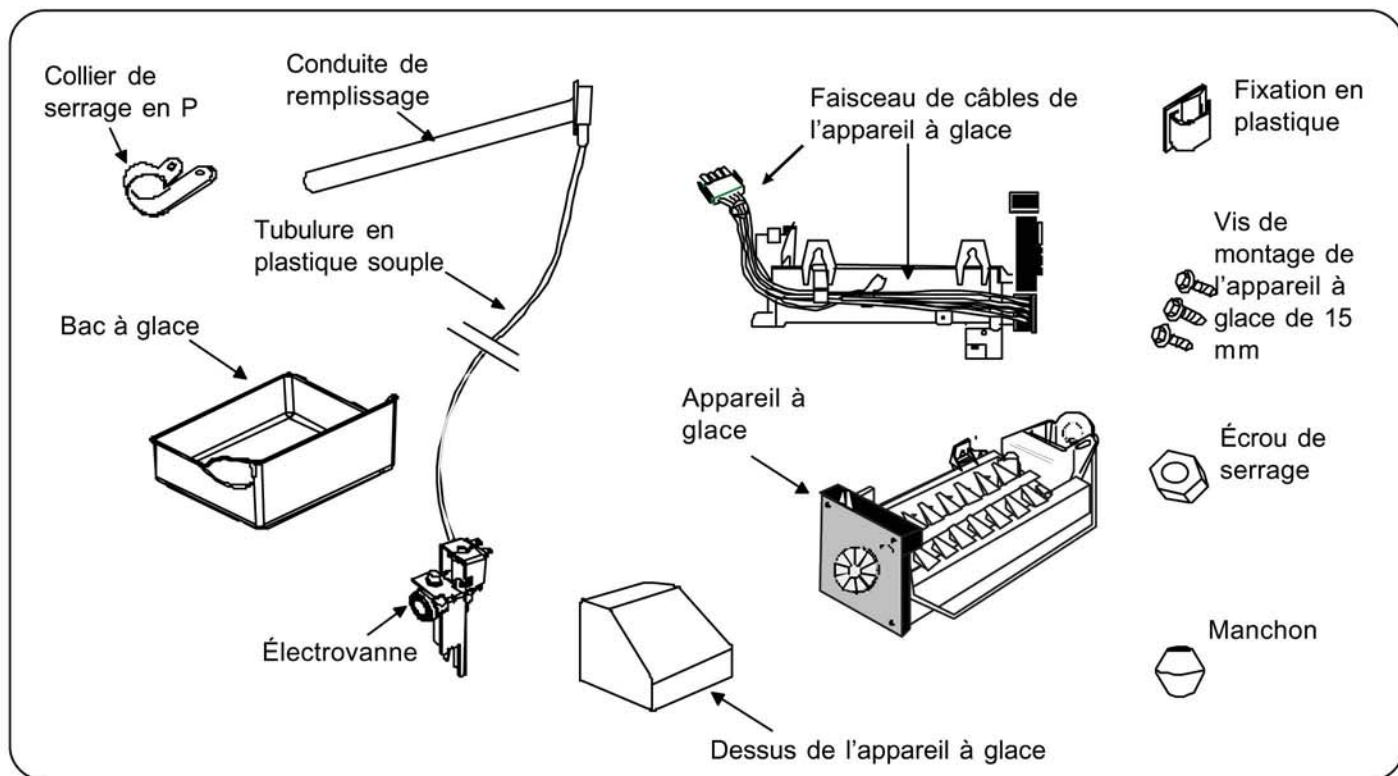

Mise en service de votre appareil à glace

Préparation du compartiment congélateur

1 Enlever les accessoires du congélateur, y compris les paniers et les clayettes.

- Se référer aux explications fournies pour le retrait et la mise en place des éléments du congélateur dans le Manuel de l'utilisateur.

2 Enlever le plateau de service de glace.

Si le réfrigérateur est équipé d'une clayette de service de glace (A) :

- Enlever les moules à glaçons (B) et le bac à glace.
- Retirer les deux vis (B) et les mettre au rebut, de même que les rondelles (C).

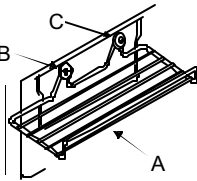

ou

s'il s'agit d'un plateau de service de glace en plastique (D) :

- Glisser la partie avant de la tablette pour la dégager de la vis murale avant.
- Tirer sur le plateau jusqu'à ce que la vis se trouve bloquée dans la rainure en L. Soulever la tablette pour la dégager de la vis murale arrière.

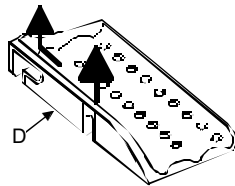

3 Enlever le couvercle du logement du raccordement à l'alimentation en eau en faisant levier dessus à l'aide d'un tournevis à lame plate.

Ce couvercle se trouve sur la paroi arrière du congélateur.

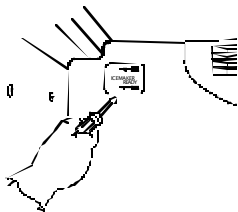

4 Si le réfrigérateur est muni d'un obturateur d'arrivée d'eau blanc à l'arrière, l'enlever en faisant levier à l'aide d'un tournevis à lame plate dont la lame est recouverte de ruban-cache.

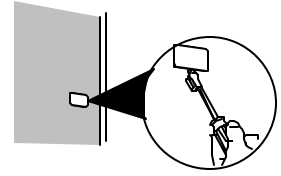

- Mettre le couvercle au rebut
- ou

si le réfrigérateur en est muni, localiser l'étiquette du tube d'arrivée et l'enlever. Couper le ruban métallique sous l'étiquette.

5 À partir du dos du réfrigérateur (A), utiliser un tournevis pour percer le ruban d'étanchéité intérieur (B) qui couvre l'orifice d'arrivée d'eau prévu pour le raccordement de la conduite de remplissage (C).

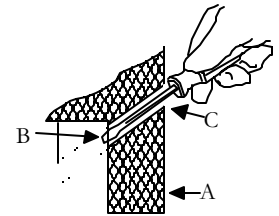

6 Couvrir l'extrémité de la conduite de remplissage de ruban-cache (D) ou d'un petit sac en plastique pour éviter que du matériau d'isolation pénètre dans la conduite au cours de son insertion.

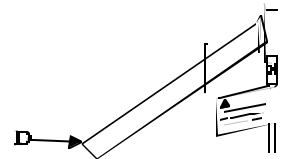

7 Insérer la conduite de remplissage (D) dans l'orifice de l'arrivée d'eau (C).

- Si la conduite ne traverse pas la paroi du congélateur pour arriver à l'intérieur, utiliser une paire de pinces à bec effilé pour tirer dessus.

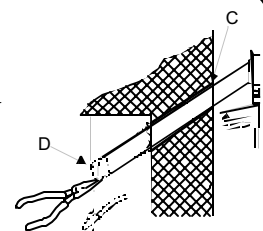

8 Enlever le ruban-cache ou le sac en plastique de l'extrémité de la conduite de remplissage.

Mise en service de votre appareil à glace

9 Si le trou à l'arrière du réfrigérateur est du type de celui illustré à droite, pousser doucement sur la conduite de remplissage tout en faisant légèrement torsion. Veiller à ce que le flasque (E) soit fermement en place sur l'orifice.

- Tirer sur la conduite pour s'assurer qu'elle est bien en place. Si elle se détache, répéter les étapes précédentes.

ou

si le trou au dos du réfrigérateur est en forme de diamant, insérer la conduite de remplissage. La pousser fermement vers l'intérieur du réfrigérateur tout en la faisant tourner de 30° dans le sens horaire jusqu'à ce que la conduite d'eau soit à la verticale et que la conduite de remplissage soit bloquée dans la paroi arrière.

- Tirer sur la conduite pour s'assurer qu'elle est bien en place. Si elle se détache, répéter l'étape précédente.

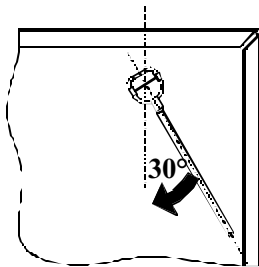
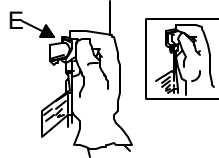

Pose de l'électrovanne

1 Localiser la plaque-couvercle de l'électrovanne dans le coin inférieur gauche à l'arrière de l'appareil. Enlever la plaque-couvercle à l'aide d'un tourne-écrou à six pans de 1/4.

- Conserver la vis pour la réutiliser par la suite.
- Couper l'attache métallique qui retient le faisceau de câbles contre la plaque-couvercle. Veiller à ne pas couper les fils.
- Mettre la plaque-couvercle au rebut.

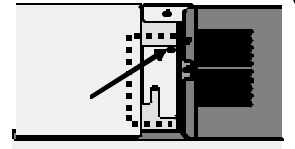

2 Brancher le faisceau de câbles de l'intérieur du compartiment de l'appareil sur les bornes électriques de l'électrovanne.

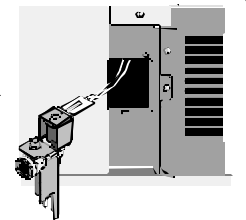

3 Rentrer la partie inférieure de l'électrovanne dans le logement de l'appareil, derrière la patte (G), puis fixer l'électrovanne au réfrigérateur à l'aide de la vis de 6 mm enlevée à l'étape 1.

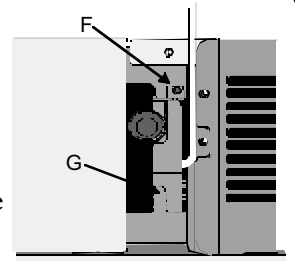

4 Positionner la conduite d'eau de l'électrovanne tel qu'illustré et la fixer en place à l'aide de la petite attache adhésive en plastique (A) qui se trouve dans le nécessaire de pose de l'appareil à glace.

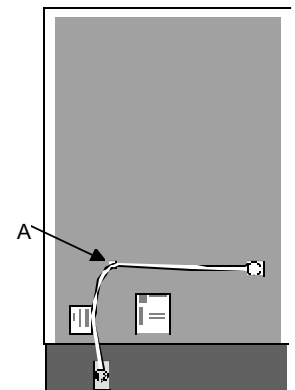

Mise en service de votre appareil à glace

Pose du nécessaire de pose de l'appareil à glace.

1 Visser les vis de montage de 15 mm de l'appareil à glace dans les trous prévus à cet effet dans la paroi gauche du compartiment congélateur.

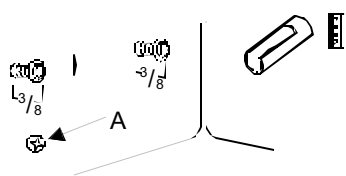

- Laisser la tête des vis sortie d'environ 9 mm pour que la fente dans le crochet de l'appareil à glace puisse se glisser dessus.
- Enlever la vis cruciforme (A) s'il y en a une et la mettre au rebut.

2 Enclencher le couvercle de l'appareil à glace sur l'appareil.

- Insérer les pattes du dessus du couvercle dans les fentes au haut de l'extrémité de l'appareil à glace.
- Enclencher le fond du couvercle de l'appareil à glace en place.

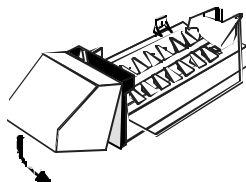

3 Insérer la fiche du faisceau de câbles dans le connecteur sur la paroi arrière du congélateur par un mouvement de bascule jusqu'à ce que les doigts de verrouillage de la fiche s'enclenchent en place.

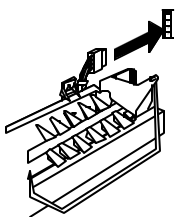

4 Glisser la conduite de remplissage dans l'ouverture à positionnement dynamique au dos de l'appareil à glace.

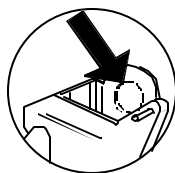

5 Glisser les crochets (A) de l'appareil à glace sur les vis.

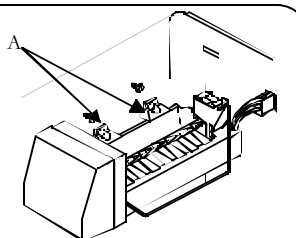

6 Insérer les dernières vis de montage dans le fond de l'appareil à glace et serrer toutes les vis de montage.

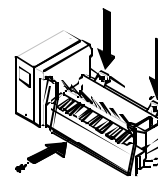

7 Relever le bras palpeur en position d'ARRÊT jusqu'à ce que le raccordement à l'eau soit terminé.

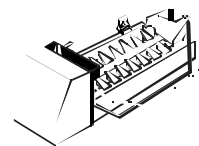

- L'appareil doit être fermement en place.

8 Remettre les paniers et les clayettes en place et mettre le bac à glaçons directement sous l'appareil à glace.

REMARQUE : Revérifier que le faisceau de câbles de l'appareil à glace est inséré à fond dans la prise qui lui est destinée.

Mise en service de votre appareil à glace

Raccordement à l'alimentation en eau

- 1** Créer une boucle de service avec environ 2,44 m de la conduite en évitant de la plier ou de la tordre.

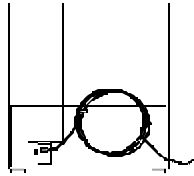

- 2** Enlever le capuchon en plastique (A) de l'orifice d'arrivée d'eau (B) de l'électrovanne.

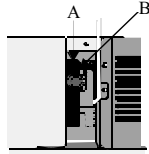

- 3** Localiser la bride de retenue de la conduite (C) dans le nécessaire et la poser au dos du réfrigérateur avec une vis de couvercle hexagonale de 6 mm existante.

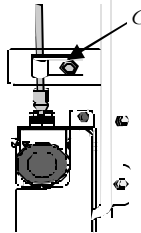

- 4** Placer l'écrou en laiton (D) et le manchon (E) sur l'extrémité de la conduite en cuivre (E) tel qu'illustré.

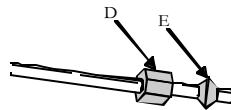

- 5** Mettre l'extrémité de la conduite en cuivre dans l'orifice d'arrivée de l'électrovanne. Façonner légèrement la conduite, **SANS LA PLIER**, de façon à ce qu'elle aille directement dans l'orifice d'arrivée.

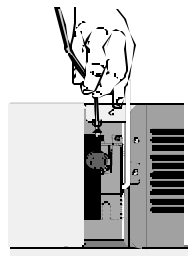

- 6** Glisser l'écrou en laiton et l'écrou de vis dans l'orifice d'arrivée. Serrer l'écrou à l'aide d'une clé à molette.

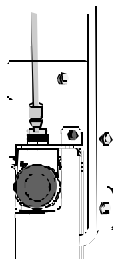

IMPORTANT : NE PAS trop serrer car cela pourrait fausser le pas de vis.

- 7** Tirer sur la conduite pour confirmer qu'elle est fermement en place. Raccorder la conduite au châssis à l'aide de la bride de retenue de la conduite et ouvrir l'eau. Vérifier qu'il n'y a pas de fuites et les réparer s'il y a lieu.

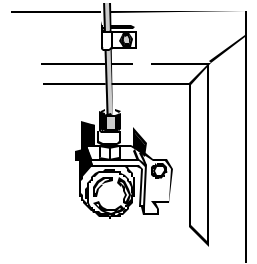

- 8** Surveiller les raccords pendant 24 heures. Réparer les fuites s'il y a lieu.

Dépannage

PROBLÈME	CAUSE POSSIBLE	SOLUTION
L'appareil à glace semble ne plus fonctionner	Le bras-levier n'est pas dans la bonne position.	Confirmer que le bras-levier est abaissé. Se reporter à la section <i>Appareil à glace automatique</i> du manuel pour plus de détails.
	<i>Le cordon électrique peut ne pas être branché dans l'appareil à glace, ou bien le faisceau de câbles n'est pas branché dans l'électrovanne.</i>	<i>S'assurer que la fiche du cordon d'alimentation est insérée à fond dans la prise murale, ou bien vérifier cette connexion.</i>
	<i>L'appareil à glace ne reçoit pas une alimentation en eau suffisante</i>	<i>S'assurer qu'il est raccordé à l'alimentation en eau et que celle-ci est ouverte. Vérifier que la conduite en cuivre de 6 mm n'est pas pliée. Redresser toute pliure ou remplacer la conduite si cela n'est pas possible.</i>
		<i>Vérifier que le faisceau de câbles du réfrigérateur est branché dans l'électrovanne.</i>
		<i>Le filtre à eau a besoin d'être remplacé. Se reporter aux explications fournies pour son remplacement dans le manuel de l'utilisateur.</i>
	<i>La température du congélateur n'est pas assez basse.</i>	<i>Se reporter à la section sur les thermostats dans le manuel de l'utilisateur pour plus de détails sur le réglage du thermostat. Le congélateur doit être à une température de -18 à -17 °C pour produire de la glace.</i>
Glaçons petits ou creux	<i>Les glaçons sont trop petits.</i>	<i>Le robinet d'arrêt entre le réfrigérateur et l'alimentation en eau du logis peut être bouché. Le déboucher. Remplacer le filtre à eau</i>
	Des appareils utilisant de l'eau sont en usage ailleurs dans le logis.	Éviter de faire fonctionner des appareils comme le lave-vaisselle ou la machine à laver le linge et de prendre une douche pendant le remplissage du moule.
Les glaçons ont une odeur ou un goût	Le filtre à eau a besoin d'être remplacé.	Se reporter au manuel de l'utilisateur pour toutes explications sur le remplacement du filtre.
	De la glace qui reste inutilisée pendant un certain temps peut absorber des odeurs, ce qui lui donne un goût.	Jeter les vieux glaçons. Utiliser l'appareil à glace de façon régulière.
	Le bac à glace a besoin d'être vidé et lavé.	Vider le bac à glace et le laver.
	Des emballages qui ne sont pas fermés hermétiquement dans le compartiment réfrigérateur et/ou congélateur peuvent donner leur odeur/goût aux glaçons.	Vérifier que les aliments se trouvant dans le congélateur sont dans des emballages hermétiques.
	L'intérieur du réfrigérateur a besoin d'être nettoyé.	Se référer à la rubrique <i>Conseils et entretien</i> du manuel de l'utilisateur pour des explications sur la façon d'éliminer les odeurs.
L'appareil à glace ne produit pas de glace	Le bras-levier n'est pas dans la bonne position.	Confirmer que le bras-levier est abaissé. Se reporter à la section <i>Appareil à glace automatique</i> du manuel pour plus de détails.
	L'alimentation en eau du logis n'alimente pas l'électrovanne.	Vérifier la marche à suivre pour le raccordement à l'alimentation en eau dans le <i>Guide de mise en service</i> .
	La conduite en cuivre ou la tubulure en plastique sont pliées.	Couper l'alimentation en eau et redresser les pliures. Si cela n'est pas possible, remplacer la conduite ou la tubulure. Se reporter au manuel de l'utilisateur du réfrigérateur, à la plaque signalétique ou contacter le magasin où l'appareil a été acheté pour plus de renseignements.
	La pression d'eau est trop faible.	La pression d'eau doit se situer entre 138 et 690 kPa pour un bon fonctionnement. Avec un filtre à eau, la pression minimum recommandée est de 241 kPa.
	La température du congélateur n'est pas assez basse.	Se reporter à la section sur les thermostats dans le manuel de l'utilisateur pour plus de détails sur le réglage du thermostat. Le congélateur doit être à une température de -18 à -17 °C pour produire de la glace.
	La vanne utilisée ne convient pas.	Se reporter à la méthode de raccordement préconisée dans la <i>Mise en service</i> . Les vannes à étrier de 5 mm ou autoperceuses réduisent la pression de l'eau et peuvent se boucher au fil du temps. Le fabricant ne peut être tenu responsable de dégâts survenant suite à une mauvaise mise en service ou à un mauvais raccordement à l'alimentation en eau.

PROBLÈME	CAUSE POSSIBLE	SOLUTION
L'appareil à glace ne produit pas de glaçons (certains modèles) (suite de la page précédente)	La connexion électrique à la bobine de l'électrovanne et au bornier peut avoir du jeu.	Vérifier les connexions électriques à la bobine de l'électrovanne et au bornier sur la carrosserie du réfrigérateur.
	Le compartiment congélateur ne fonctionne pas à la température qui convient.	Confirmer que le compartiment congélateur fonctionne à la bonne température. Le régler en conséquence.
L'appareil à glace ne produit pas suffisamment de glace ou les glaçons sont déformés	L'appareil à glace vient d'être mis en service ou une grande quantité de glaçons a récemment été utilisée.	Attendre 24 heures que la production de glace commence ou que la quantité de glaçons disponibles augmente s'ils ont été utilisés dans leur totalité.
	La pression d'eau est trop faible.	Une pression d'eau trop faible peut entraîner une fuite au niveau de la vanne. La pression d'eau doit se situer entre 138 et 690 kPa pour un bon fonctionnement. Avec un filtre à eau, la pression minimum recommandée est de 241 kPa.
	Le filtre à eau a besoin d'être remplacé.	Se reporter aux explications fournies pour son remplacement dans le manuel de l'utilisateur.
	La température du congélateur n'est pas assez basse.	Se reporter à la section sur les thermostats dans le manuel de l'utilisateur pour plus de détails sur le réglage du thermostat. Le congélateur doit être à une température de -18 à -17 °C pour produire de la glace.
Les glaçons s'agglomèrent ou « rétrécissent »	Les glaçons n'ont pas été utilisés.	Vider le bac ou les moules à glaçons plus souvent. S'ils ne sont pas utilisés assez rapidement, les glaçons peuvent s'agglomérer ou « rétrécir ».
Il se forme de la glace sur la tubulure d'alimentation de l'appareil à glace (certains modèles)	La pression d'eau est trop faible.	Vérifier la pression d'eau. Une pression d'eau faible entraîne des fuites au niveau de la vanne. Les vannes autoperceuses réduisent la pression de l'eau. Une vanne à étrier est recommandée. Se reporter au manuel de l'utilisateur du réfrigérateur, à la plaque signalétique ou au revendeur local pour plus de renseignements sur la disponibilité de vannes à étrier ou de prestataires de service après-vente dans votre région.
	La température du congélateur est trop basse.	Se reporter à la section sur les thermostats dans le manuel de l'utilisateur pour plus de détails sur le réglage du thermostat. Le congélateur doit être à une température de -18 à -17 °C pour produire de la glace.
L'appareil fuit	Une tubulure en plastique a été utilisée pour le raccordement à l'alimentation en eau.	Une conduite en cuivre est recommandée pour le raccordement. Le plastique est moins durable et peut être à l'origine de fuites. Le fabricant ne peut être tenu responsable de dégâts survenant suite à une mauvaise mise en service ou à un mauvais raccordement à l'alimentation en eau.
	La pression d'eau est trop faible.	Une pression d'eau trop faible peut entraîner des fuites au niveau de la vanne. La pression d'eau doit se situer entre 138 et 690 kPa pour un bon fonctionnement. Avec un filtre à eau, la pression minimum recommandée est de 241 kPa.
	La vanne utilisée ne convient pas.	Se reporter à la méthode de raccordement préconisée dans la mise en service. Les vannes à étrier de 5 mm ou autoperceuses réduisent la pression d'eau et peuvent se boucher au fil du temps. Le fabricant ne peut être tenu responsable de dégâts survenant suite à une mise en service mal réalisée ou à un mauvais raccordement à l'alimentation en eau.

Garantie

Se reporter au manuel de l'utilisateur du réfrigérateur pour tous renseignements concernant la garantie ou le service après vente.

Instrucciones de instalación y funcionamiento

Refrigerador con congelador inferior Juego de máquina de hielo

Necesita pedir piezas y accesorios?

Tiene preguntas acerca de las características?

Consulte el manual del propietario o la placa de identificación del refrigerador o bien, comuníquese con el distribuidor.

Conserve las instrucciones para usarlas como referencia futura.

Mantenga este manual y el recibo de compra juntos en un lugar seguro por si fuera necesario solicitar servicio bajo la garantía.

Contenido

Información importante de seguridad...	27
Máquina de hielo...	28
Cómo funciona la máquina de hielo...	28
Cómo usar la máquina de hielo...	28
Instalación de la máquina de hielo ...	29
Cómo preparar el compartimiento del congelador...	31
Cómo montar el conjunto de la válvula de agua...	32
Cómo montar el juego de la máquina de hielo...	33
Cómo conectar el suministro de agua...	34
Diagnóstico de averías...	35
Garantía...	37

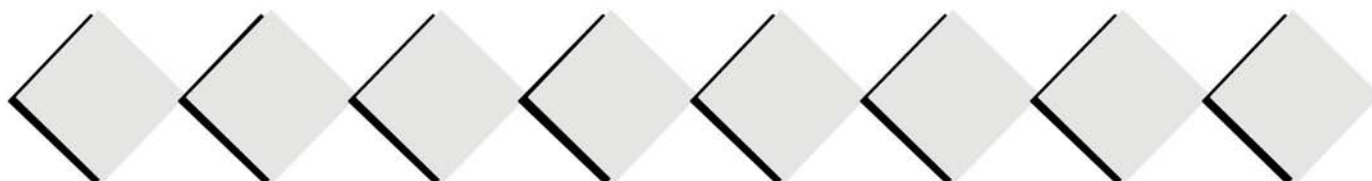

Información importante de seguridad

Lo que necesita saber acerca de las instrucciones de seguridad

Las advertencias y las instrucciones importantes de seguridad que aparecen en este manual no tienen el propósito de cubrir todas las condiciones y situaciones posibles que podrían ocurrir. Debe usarse sentido común, precaución y cuidado cuando se instale, se realice mantenimiento o se opere el refrigerador.

Lea el manual antes de instalar el juego. Debe tener a la mano todas las herramientas y los materiales necesarios antes de comenzar la instalación. Verifique que tenga todas las piezas listadas en el juego. Si falta alguna, comuníquese con el lugar que le vendió el juego.

- Si no logra resolver algún problema durante la instalación, consulte el manual del propietario del refrigerador para obtener la información de instalación.

Antes de llamar para solicitar servicio...

- Si algo parece fuera de lo común, consulte la sección “Diagnóstico de averías”, la cual está diseñada para ayudarlo a resolver problemas antes de llamar para solicitar servicio.

Reconozca los símbolos, las palabras y las etiquetas de seguridad



PELIGRO

PELIGRO — Riesgos inminentes que **CAUSARÁN** lesiones personales graves o la muerte.



ADVERTENCIA

ADVERTENCIA — Riesgos o prácticas inseguras que **PODRÍAN** causar lesiones personales graves o la muerte.



PRECAUCIÓN

PRECAUCIÓN — Riesgos o prácticas inseguras que **PODRÍAN** causar lesiones personales menores o daños materiales o del producto.



ADVERTENCIA

Para evitar descargas eléctricas que puedan causar lesiones personales graves o la muerte, siga las precauciones básicas, incluyendo las siguientes:

- Desconecte el cordón eléctrico o el cortacircuito doméstico del refrigerador antes de instalar el juego. Después de hacerlo, vuelva a conectar la energía.



PRECAUCIÓN

Para evitar el riesgo de lesiones personales o daños materiales, siga las precauciones básicas, incluyendo las siguientes:

- No coloque los dedos ni las manos cerca ni dentro del mecanismo automático de la máquina de hielo cuando el refrigerador esté conectado.
- REEMPLACE EL RECIPIENTE ORIGINAL DE CUBOS DE HIELO CON EL DEL JUEGO para evitar que se derramen los cubos de hielo.
- Verifique que la presión del agua a la válvula de agua sea de 20 a 100 libras por pulgada cuadrada. Si instala un filtro de agua, la presión del agua a la válvula debe ser cuando menos de 35 libras por pulgada cuadrada.
- Inicialmente enrosque las tuercas a mano para evitar que se barran. Al final apriételas con una llave inglesa. No las apriete excesivamente.
- Revise cuidadosamente si hay fugas de agua antes de volver a colocar el refrigerador en su lugar y 24 horas después de la conexión.

Máquina de hielo

Cómo funciona la máquina de hielo

1 El agua llena los moldes vacíos de los cubos de hielo cuando el congelador se enfría a la temperatura de congelación. El aire frío envuelve directamente los moldes.

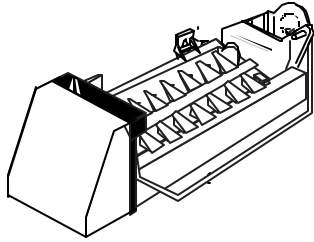

2 Cuando estén congelados, los hielos se elevan y se vacían de los moldes. El brazo barredor (A) los libera en el recipiente de hielo (B) que está ubicado debajo.

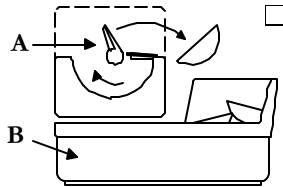

Cómo usar la máquina de hielo

1 Para activar la máquina de hielo, baje el brazo indicador a la posición de encendido (on).

- Asegúrese de que el recipiente de hielo esté debajo de la máquina de hielo y empujado hacia atrás tanto como sea posible.

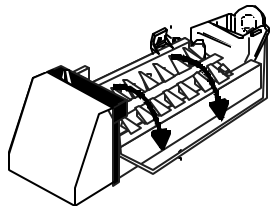

NOTA: El brazo indicador debe poder moverse libremente hacia arriba y hacia afuera sobre el recipiente de hielo para producir el hielo. Asegúrese de que los paquetes del congelador no obstruyan este movimiento.

2 Deje que transcurran 24 horas aproximadamente después de la instalación para recibir la primera ración de hielo.

- Deseche los hielos que se formen durante las primeras 12 horas de funcionamiento para verificar que el sistema esté limpio de impurezas.

Es posible que el hielo se derrame del recipiente de hielo?

El brazo indicador (C) detecta cuándo el recipiente (B) está lleno y envía una señal a la máquina de hielo para que deje de producir hielo. El molde se llena y forma más cubos de hielo. Una vez que el brazo indicador detecta que se necesita más hielo, la máquina de hielo reanuda el funcionamiento dejando caer los cubos congelados.

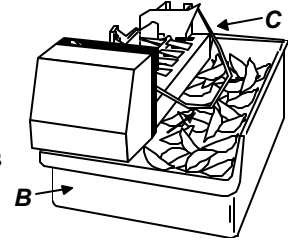

Cuándo es necesario que apague la máquina de hielo?

Levante el brazo indicador a la posición de parar (STOP), hacia arriba, cuando:

- quite el recipiente de hielo, o cuando lo esté lavando.
- no se va a usar el refrigerador durante un tiempo prolongado, como unas vacaciones. También, en este caso, cierre el suministro del agua a la máquina.
- cuando el servicio de agua vaya a estar suspendido durante varias horas.

Los cubos de hielo tienen mal olor. Qué puedo hacer para evitarlo?

El hielo es un material poroso y tiende a absorber los olores de las áreas que los rodean. Los cubos de hielo que han permanecido en el recipiente durante un tiempo prolongado podrían adquirir un mal sabor, pegarse e irse haciendo más pequeños. Sugerimos que estos cubos se desechen.

A continuación se indican otras formas de controlar el mal olor de los hielos:

- El recipiente de hielo debe lavarse ocasionalmente con agua tibia. Asegúrese de colocar el brazo indicador en la posición de apagado STOP (hacia arriba) cuando lave el recipiente. Enjuáguelo y séquelo.
- Compruebe que no haya artículos echados a perder ni caducados. Envuelva todos los alimentos que despidan olores fuertes, o almacene los alimentos en recipientes herméticos para evitar que vuelva a presentarse el mal olor.
- Los filtros del agua (en algunos modelos) podrían necesitar cambiarse.
- En algunos casos, podría ser necesario tener que revisar la calidad del agua doméstica. Si desea un filtro de agua, puede pedirlos para algunos modelos. Comuníquese con el distribuidor para obtener más información sobre su modelo en particular.

Instalación de la máquina de hielo



ADVERTENCIA

Para reducir el riesgo de lesiones o la muerte, siga las precauciones básicas, incluyendo las siguientes:

- Lea todas las instrucciones antes de instalar el dispositivo.
- NO trate de realizar la instalación si no entiende las instrucciones o si están más allá de su nivel de capacitación personal.
- Cumpla con todos los códigos y ordenanzas locales.
- NO realice ningún tipo de servicio en la unidad a menos que así se recomiende específicamente en el Manual del propietario o en las instrucciones publicadas de reparación por el usuario.
- Desconecte la energía a la unidad antes de instalar el dispositivo.



PRECAUCIÓN

Para evitar daños materiales o lesiones posibles, siga las precauciones básicas, incluyendo las siguientes:

- Consulte a un plomero para conectar la tubería de cobre a la plomería doméstica a fin de garantizar que cumpla con los códigos y las ordenanzas locales.
- Verifique que la presión de agua a la válvula del agua esté entre 20 y 100 libras por pulgada cuadrada. Si se instala un filtro de agua, la presión del agua a la válvula deberá ser cuando menos de 35 libras por pulgada cuadrada.
- **NO use una válvula auto perforante ni de sillín de 3/16"** Ambas reducen el flujo del agua, se obstruyen con el tiempo y pueden causar fugas si se trata de repararlas.
- Apriete las tuercas manualmente para prevenir que barran. Por último apriete las tuercas con unas pinzas y una llave inglesa. No las apriete excesivamente.
- Espere 24 horas antes de colocar la unidad en su ubicación final para revisar y corregir las posibles fugas de agua

Materiales necesarios

- Tubería flexible de cobre de 1/4" de diámetro externo

NOTA: *Añada un tramo de tubería de 8' (243.84 cm) de manera que alcance el suministro del agua para que se pueda formar un anillo de servicio.*

- Válvula de cierre (necesita hacerse un orificio de 1/4" en el suministro de agua antes de conectar la válvula)

- Destornillador Phillips
- Pinzas de punta de aguja
- Llave inglesa ajustable
- Destornillador de hoja plana
- Destornillador hexagonal de 1/4"
- Balde de agua
- Cinta adhesiva *masking* o bolsa de plástico pequeña

Instalación de la máquina de hielo

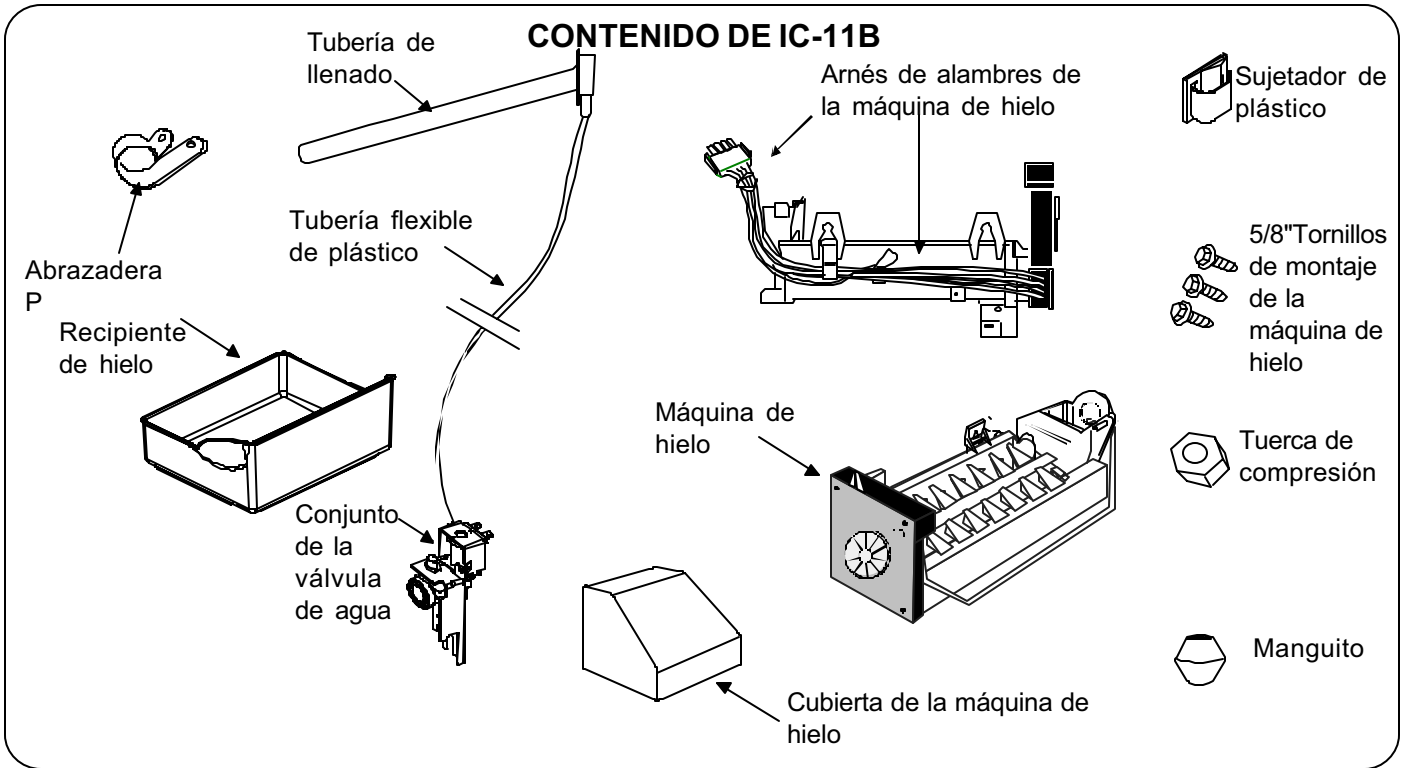

Instalación de la máquina de hielo

Cómo preparar el compartimiento del congelador

1 Saque los accesorios del congelador, incluyendo todas las canastas y las repisas.

- Vea en el manual del propietario las instrucciones para quitar y colocar los artículos del congelador.

2 Quite la parrilla de servicio de hielo

Si tiene una parrilla de alambre de servicio de hielo (A)

? Quite las bandejas y el recipiente de hielo.

- Quite los dos tornillos (B) y deseche los tornillos y las arandelas (C).

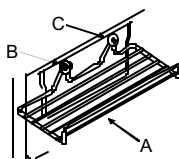

o bien,

Si tiene una bandeja de plástico de servicio de hielo (D)

- Deslice la parte delantera de la repisa hacia arriba y hacia afuera del tornillo de la pared del frente.
- Tire de la parrilla hacia adelante hasta que el tornillo quede en la ranura en forma de L. Levante la parrilla para liberarla del tornillo de la pared posterior.

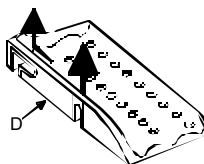

3 Saque la cubierta de la conexión de agua levantándola con un destornillador de hoja plana. La cubierta se encuentra en la pared posterior del congelador

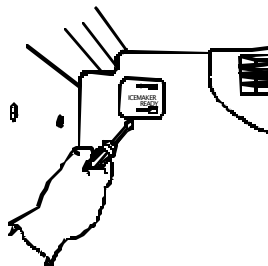

4 Si existe una, localice la cubierta blanca de la entrada de la tubería en la parte posterior de la unidad, y sáquela levantándola con un destornillador de hoja plana con la hoja cubierta con cinta "masking".

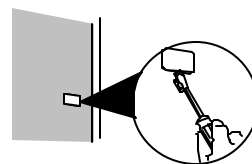

- Deseche la cubierta o bien,

Si tiene una, localice la calcomanía de entrada de la tubería y quítela. Corte a través de la cinta metálica que está debajo de la calcomanía.

5 Desde la parte posterior del refrigerador (A), use un destornillador para romper la cinta que sella el interior (B) y que cubre el orificio para la entrada de la tubería de llenado de agua (C).

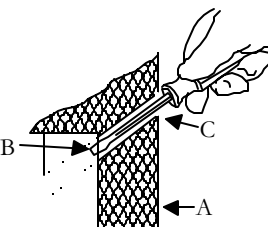

6 Cubra el extremo de la tubería de llenado con cinta "masking" (D) o con una bolsa de plástico pequeña para impedir que el aislante entre en la tubería durante la inserción.

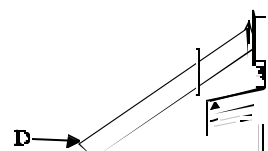

7 Inserte la tubería de llenado (D) en la entrada de la tubería de llenado de agua (C).

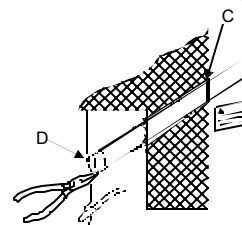

- Si la tubería no entra a través de la pared interior del congelador, use unas pinzas de punta de aguja para introducir la tubería.

8 Quite la cinta o la bolsa de plástico del extremo de la tubería de llenado.

Instalación de la máquina de hielo

9 Si el orificio de la parte posterior del gabinete se encuentra como se ilustra a la derecha, empuje suavemente la tubería de llenado de agua a la vez que la tuerce levemente. Asegúrese que la pestaña (E) esté firmemente apoyada en el orificio

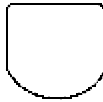

? Tire de la parte posterior de la tubería de llenado para asegurarse que esté bien sujeta. Si la tubería está suelta, repita las instrucciones anteriores.

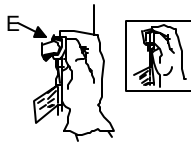

o bien,

Si el orificio en la parte posterior del gabinete tiene forma de diamante, inserte la tubería de llenado.

Presione con firmeza hacia adentro a la vez que la gira 30° en el sentido de las manecillas el reloj hasta que la línea de agua quede vertical y la tubería de llenado quede trabada en la pared posterior.

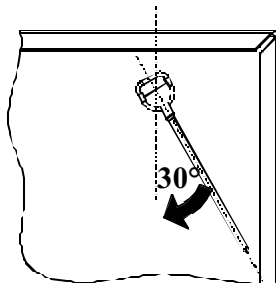

- Tire de la parte posterior de la tubería de llenado para asegurarse que esté bien sujeta. Si la tubería está floja, repita las instrucciones anteriores.

Cómo montar el conjunto de la válvula de agua

1 Localice la placa de la cubierta de la válvula de agua en la parte posterior de la unidad en la esquina inferior izquierda. Quite la placa de la cubierta con un destornillador hexagonal de 1/4".

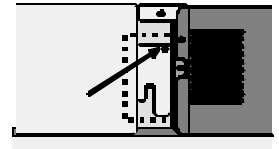

- Conserve el tornillo para volver a colocarlo más adelante.
- Corte el sujetador de alambre que sostiene el arnés a la placa de la cubierta. Tenga cuidado de no cortar los alambres.
- Deseche la placa de la cubierta

2 Conecte el arnés desde el compartimiento interior de la máquina a los terminales eléctricos de la válvula de agua.

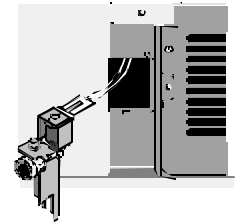

3 Acomode la porción inferior de la válvula dentro del compartimiento interior de la máquina detrás de la lengüeta (G) y fije la válvula en el gabinete con el tornillo (F) de 1/4" del paso 1.

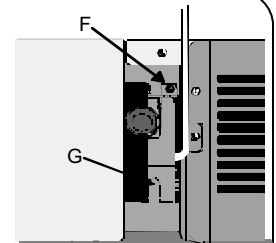

4 Coloque la tubería de agua de la válvula según se ilustra y asegúrela con un pequeño sujetador adhesivo de plástico (A) que se encuentra en el juego de la máquina de hielo.

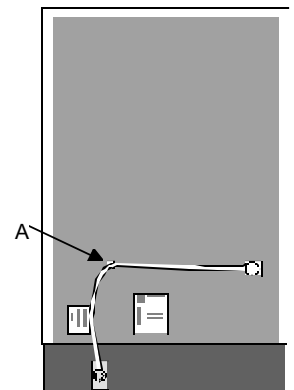

Instalación de la máquina de hielo

Cómo montar el juego de la máquina de hielo

1 *Atornille los tornillos de montaje de 5/8" de la máquina de hielo dentro de los orificios existentes en la pared izquierda de la sección del congelador.*

- Deje que la cabeza del tornillo sobresalga aproximadamente 3/8" para que la ranura en el colgador de la máquina de hielo se deslice sobre los tornillos.
- Quite el tornillo (A) phillips, si hay uno, y deséchelo.

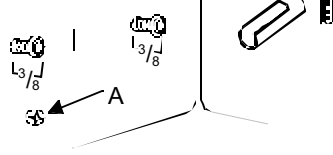

2 *Coloque a presión la cubierta de la máquina de hielo en su lugar.*

- Inserte las lengüetas de la parte superior de la cubierta en las ranuras en la parte superior del extremo de la máquina de hielo.
- Coloque a presión la parte inferior de la cubierta de la máquina de hielo en su lugar.

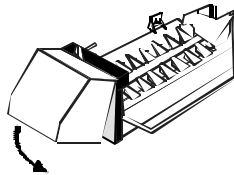

3 *Inserte la clavija del arnés de alambre dentro del conector en la pared posterior del congelador usando un movimiento de vaivén hasta que los dedos de trabado de la clavija entren a presión en su lugar.*

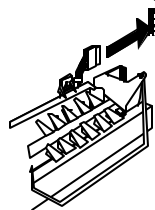

4 *Deslice la tubería de llenado en el orificio de auto colocación en la parte posterior de la máquina de hielo.*

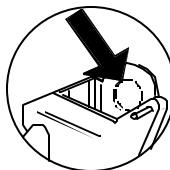

5 *Deslice los colgadores de la máquina de hielo (A) sobre los tornillos.*

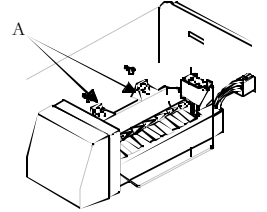

6 *Inserte los tornillos de montaje restantes dentro de la parte inferior de la máquina de hielo, y apriete todos los tornillos.*

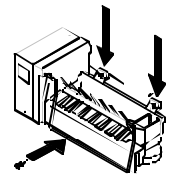

7 *Levante el brazo indicador a la posición de parar STOP (hacia arriba) hasta que la conexión de agua esté completa.*

- La máquina de hielo debe sentirse que está firmemente montada.

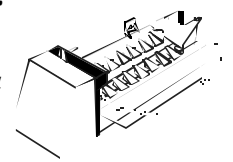

8 *Coloque de nuevo las canastas y las repisas, y coloque el recipiente de hielo directamente debajo de la máquina de hielo.*

NOTA: Revise nuevamente para asegurarse de que el arnés de alambre de la máquina de hielo esté completamente insertado en su toma.

Instalación de la máquina de hielo

Cómo conectar el suministro de agua

- 1** Forme un anillo de servicio con la tubería de 8 pies (243.84 cm). Evite doblar la tubería.

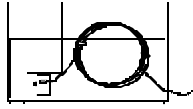

- 2** Quite la tapa de plástico (A) del puerto de entrada de la válvula de agua (B).

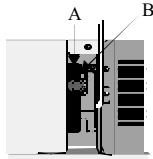

- 3** Localice la abrazadera de la tubería de agua (C) en el juego e instálela en la parte posterior del refrigerador con el tornillo existente de cubierta de cabeza hexagonal de 1/4".

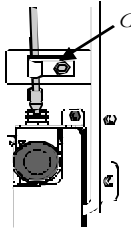

- 4** Coloque la tuerca de bronce (D) y el manguito (E) en el extremo de la tubería de cobre como se ilustra.

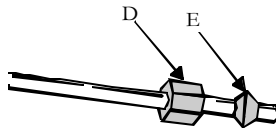

- 5** Coloque el extremo de la tubería de cobre dentro del puerto de entrada de la válvula de agua. Conforme levemente la tubería, **NO LA DOBLE**, de manera que entre en forma recta en el puerto de entrada.

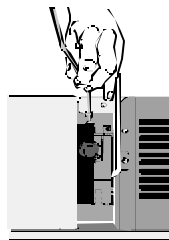

- 6** Deslice la tuerca de bronce sobre el manguito y atornille la tuerca en el puerto de entrada. Apriete la tuerca con una llave inglesa.

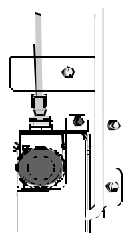

IMPORTANTE: NO la apriete excesivamente, podría barrerse.

- 7** Tire de la tubería para verificar que la conexión esté segura. Conecte la tubería al bastidor con la abrazadera de la tubería de agua y abra el suministro de agua. Compruebe que no haya fugas y corrijalas si es necesario.

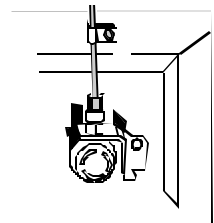

- 8** Vigile la conexión de agua durante 24 horas. Corrija las fugas si es necesario.

Diagnóstico de averías

PROBLEMA	CAUSA POSIBLE	SOLUCIÓN
La máquina de hielo parece haber dejado de funcionar	El brazo de la máquina de hielo no está en la posición correcta	Verifique que el brazo de la máquina esté hacia abajo. Vea la sección <i>Máquina automática de hielo</i> en el manual del propietario para ver los detalles.
	El cordón eléctrico puede no estar conectado en la máquina de hielo, o el arnés no está conectado a la válvula de agua	Asegúrese de que la clavija del cordón eléctrico se ajuste firmemente en el tomacorriente, o revise esa conexión.
	La máquina de hielo no está recibiendo suficiente agua	Asegúrese de que el suministro de agua esté conectado y abierto. Compruebe que no haya torceduras en la tubería de cobre de 1/4". Elimine las torceduras o reemplace la tubería. Verifique que el arnés de la tubería esté conectado a la válvula de agua. El filtro del agua necesita reemplazarse. Vea el manual del propietario para obtener las instrucciones de reemplazo.
	La temperatura del congelador está demasiado baja	Consulte la sección de los controles en el manual del propietario para saber cómo ajustar los controles. El congelador debe ajustarse entre 0 a 2 °F (-18 a -17 °C) para que produzca hielos.
	Los cubos de hielo son demasiado pequeños	La válvula de cierre que conecta el refrigerador a la tubería de agua doméstica podría estar obstruida. Destápela. Vuelva a colocar el filtro de agua.
Los cubos de hielo están pequeños o huecos	Se están usando dispositivos que utilizan agua en otra parte de la casa	Evite operar otros dispositivos como la lavaplatos, lavadora de ropa o la regadera de la ducha.
	El filtro de agua necesita cambiarse.	Vea en el manual del propietario las instrucciones sobre cómo reemplazar el filtro.
Los cubos de hielo tienen mal olor o sabor	Los hielos que se almacenan por períodos prolongados pueden absorber olores que afectan el sabor.	Deseche los cubos viejos. Use la máquina de hielo con regularidad.
	El recipiente de hielo necesita vaciarse y lavarse.	Vacíe y lave el recipiente de hielo.
	Los paquetes sin sellar en los compartimientos del refrigerador y del congelador pueden transmitir el olor y el sabor a los cubos de hielo.	Verifique los sellos de los paquetes del congelador.
	El interior del refrigerador necesita limpiarse.	Vea las instrucciones <i>Cómo eliminar el mal olor</i> en la sección <i>Cuidado y mantenimiento</i> .
La máquina de hielo no está produciendo hielo	El brazo de la máquina de hielo no está en la posición correcta.	Verifique que el brazo de la máquina de hielo esté hacia abajo. Vea la sección <i>Máquina automática de hielo</i> en el manual del propietario para obtener los detalles.
	El suministro de agua doméstica no está llegando a la válvula de agua.	Revise el procedimiento de la conexión del agua en las <i>Instrucciones de instalación</i> .
	La tubería de plástico o de cobre tiene torceduras.	Cierre el suministro de agua y elimine las torceduras. Si no puede hacerlo, reemplace la tubería. Consulte el manual del propietario, la placa de identificación o al distribuidor para obtener información.
	La presión del agua está demasiado baja.	La presión del agua debe estar entre 20 y 100 libras por pulgada cuadrada para que funcione correctamente. Se recomienda una presión mínima de 35 libras por pulgada cuadrada para las unidades con filtro.
	La temperatura del congelador está demasiado baja.	Consulte la sección de los controles en el manual del propietario para saber cómo ajustar los controles. El congelador debe estar entre 0 a 2 °F (-18 a -17 °C) para producir hielo.
	Se instaló la válvula de agua incorrecta.	Revise el procedimiento de la conexión de agua en las <i>Instrucciones de instalación</i> . Las válvulas autoperforantes y las de sillín de 3/16" causan una presión baja del agua y con el tiempo podrían obstruir la tubería. El fabricante no es responsable por daños materiales debidos a la instalación o conexión de agua incorrectas.

Diagnóstico de averías

PROBLEMA	CAUSA POSIBLE	SOLUCIÓN
La máquina de hielo no produce hielo (en algunos modelos) (continuación de la página anterior)	La conexión eléctrica al serpentín de la válvula de agua y el bloque conector podrían estar sueltos.	Revise las conexiones eléctricas al serpentín de la válvula de agua y al bloque conector en el gabinete del refrigerador.
	La sección del congelador no está funcionando a la temperatura adecuada.	Confirme que la sección del congelador esté funcionando a la temperatura apropiada. Ajuste según corresponda.
La máquina de hielo no está produciendo suficientes hielos o éstos están deformes.	La máquina de hielo se acaba de instalar o recientemente se usó una gran cantidad de hielo.	Espere 24 horas para que comience la producción de hielo y para que se vuelva a llenar el recipiente de hielo después de vaciarlo.
	La presión del agua está demasiado baja.	La presión baja del agua puede causar fugas de agua en la válvula. La presión del agua debe estar entre 20 a 100 libras por pulgada cuadrada para que funcione correctamente. Se recomienda una presión mínima de 35 libras por pulgada cuadrada para las unidades con filtros de agua.
	El filtro de agua necesita cambiarse.	Vea el manual del propietario para obtener las instrucciones de reemplazo.
Los cubos de hielo se pegan o “encogen”	La temperatura del congelador está demasiado baja.	Consulte la sección de los controles del manual del propietario para saber cómo para ajustar los controles. El congelador debe estar entre 0 y 2 °F (-18 a -17 °C) para producir hielo.
	No se ha vaciado en recipiente de cubos de hielo.	Vacíe el recipiente de los cubos de hielo o las bandejas con más frecuencia. Si no se usan con frecuencia, los cubos de hielo podrían pegarse o encogerse.
Se forma hielo en la tubería de entrada a la máquina de hielo (en algunos modelos).	La presión del agua es demasiado baja.	Revise la presión del agua. La presión baja de agua causará goteras en la válvula. Las válvulas autopercutoras causa una presión baja de agua. Se recomienda una válvula de sillín. Consulte el manual del propietario, la placa de identificación del refrigerador o con el distribuidor local para enterarse de la disponibilidad de válvulas de sillín y servicios en su localidad.
	La temperatura del congelador está demasiado alta.	Consulte la sección de los controles en el manual del propietario para saber cómo ajustar los controles. Se recomienda que el congelador esté entre 0 y 2 °F (-18 a -17 °C).
La unidad está goteando	Se usó tubería de plástico para terminar la conexión de agua.	Se recomienda tubería de cobre para la instalación. El plástico es menos durable y puede causar fugas. El fabricante no es responsable por los daños materiales debidos a la instalación o conexión de agua incorrectas.
	La presión del agua está demasiado baja.	La presión baja del agua puede causar que la válvula gotee. La presión de agua debe estar entre 20 a 100 libras por pulgada cuadrada para que funcione correctamente. Se recomienda una presión de 35 libras por pulgada cuadrada para las unidades con filtros de agua.
	Se instaló la válvula de agua incorrecta.	Revise el procedimiento de la conexión de agua en la instalación. Las válvulas autopercutoras y de sillín de 3/16” pueden causar una baja presión de agua y con el tiempo podrían obstruir la tubería. El fabricante no es responsable por daños materiales debidos a la instalación o conexión del agua incorrectas.

Garantía

Consulte el manual del propietario para ver la información acerca de la garantía y del servicio.

