



MMW200

Smart Wi-Fi Wall Station

Programming / Installation Instructions

This Wall Station allows operation of the light and door using the buttons, and when paired with the Mighty Mule Android or iOS application you can operate garage doors, manage your family's access, controls lights and it informs you of people coming and going, from any location.

Requirements:

To use with the app you will need:

- a Wi-Fi network with internet connectivity
- a strong Wi-Fi signal in the garage where you are installing the wall station
- an Android or iOS smartphone or tablet.

See SECTION 9 for instructions on downloading and installing the Mighty Mule Smart Control app.

SECTION 1: Wi-Fi Wall Station Functions

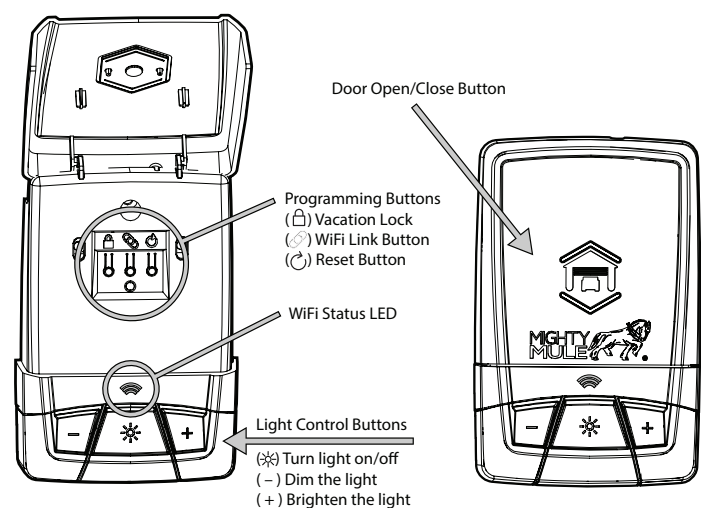

SECTION 2: Choose Placement of Wall Station

The Wall Station is typically mounted inside the garage on the wall adjacent to the door into the house. It also can be mounted in any other convenient place meeting the below requirements.

NOTE: For Smart Control Wall Stations the composition of your wall can adversely affect the strength of the Wi-Fi signal. The best spot to mount the Smart Control Wall Station is on a drywall-covered wall framed with wood studs and filled with blown-in or batt insulation.

If possible, avoid affixing the Wall Station:

- to solid brick or concrete walls,
- to metal studs or walls with metal inside and
- on top of or near AC electrical lines.

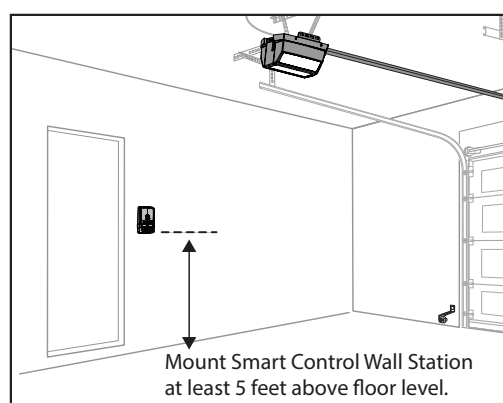

SECTION 3: Test Wi-Fi Signal Strength

It is paramount that the Smart Control Wall Station receives strong signal from your home's Wi-Fi router.

Check the Wi-Fi signal from your home router. To do this, take your smart phone, connect it to your Wi-Fi network and then place your phone on the wall next to the Wall Station.

If you have 2 or 3 bars on your phone for the Wi-Fi network, the signal is strong and you can proceed. If not, use one of these options to extend your Wi-Fi network's range.

- Move your Wi-Fi router closer to the garage.
- Purchase a Wi-Fi range extender.
- Relocate your wall station to a spot where the signal is stronger.

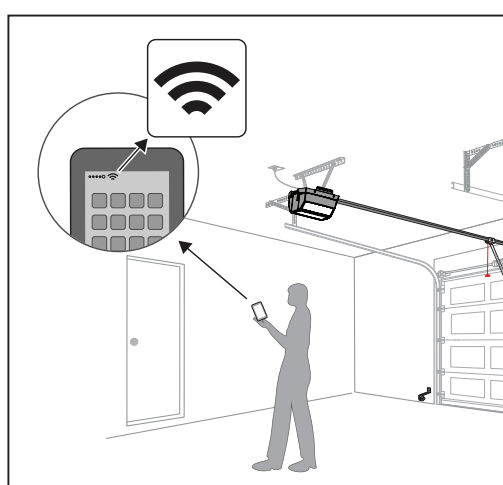

SECTION 4: Mount the Wall Station

Mount the wallstation to the wall or existing electrical gang box using one of the methods shown.

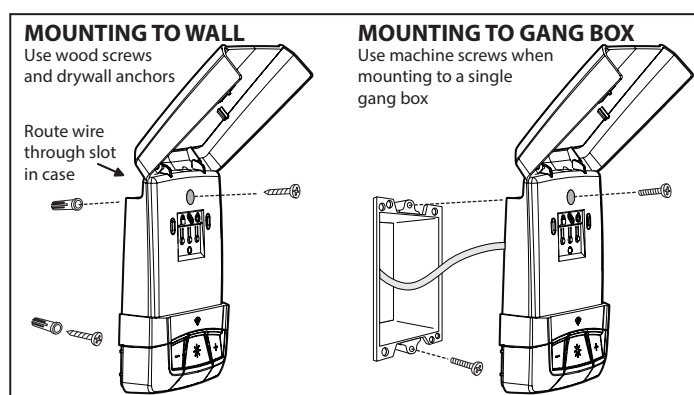
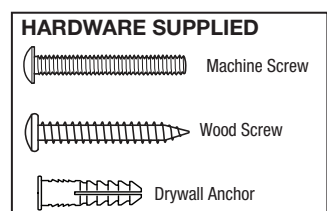

SECTION 5: Connect the Wall Station Operator

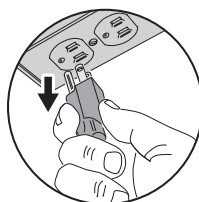

Always make sure the opener head unit's AC power cord is unplugged in before wiring or repositioning the Smart Control Wall Station!

NOTE: 22 AWG 2-conductor wall station and photo beam wire is supplied with the opener. Use this wire or the installation's pre-wiring.

Connect the wall station to the garage door opener head unit using either the supplied or pre-existing wires.

Use the wire that has a mark to connect the **COM** terminals. Make sure that you connect the **COM** terminal on the wall station to the **COM** terminal on the garage door opener head unit.

Connect the **WALL STATION** terminal on the wall station to the **WALL STATION** terminal on the garage door opener head unit.

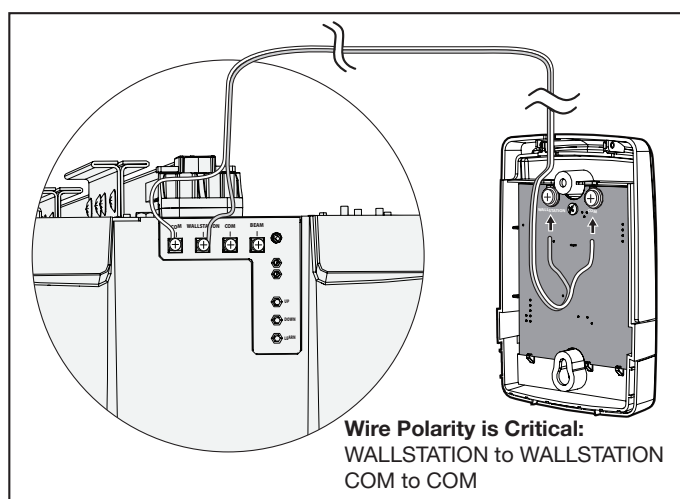

SECTION 6: Test the Wall Station

With the wall station connected to the garage door opener head unit, test to see if it is working properly. Use the wall station to operate the light and door by taking the following steps.

- Plug the garage door opener head unit's AC power cord back into an outlet.
- Wait a few moments until the LED on the wall station comes on.
- Press the light button to turn the light on and off.
- Press the cycle door button to operate the door.

If you are unable to operate the garage door using the wall station's buttons, please go to the Troubleshooting Guide in SECTION 10.

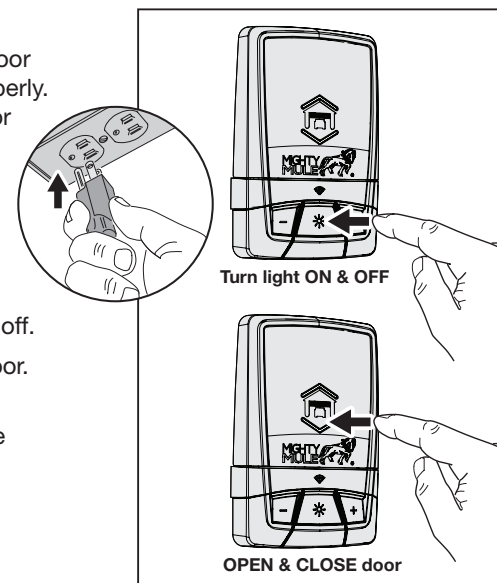

SECTION 7: Using the Wall Station

Vacation Lock for Additional Security

- 1 Open the wall station's cover to access the Programming Buttons. Press the LOCK (🔒) button to prevent remote controls from opening the door after the door is completely closed. When the Vacation Lock is activated, the remote controls can close the door, but not open it. The door can still be opened or closed by using the wall station's UP/DOWN ARROW pushbutton.

NOTE: To signal that the vacation switch is locked, the opener's light will flash and the alarm will sound five times if a remote control is activated in an attempt to open the door.

- 2 Press the wall station's LOCK (🔒) button again to unlock and return the operator to normal operation.

Wall Station Reset

If you change your home router or password you will need to RESET your Wall Station.

- 1 To do a Wall Station RESET press the WiFi Link (📶) button for 10 seconds, the RED LED blinks and then turns solid RED. The Wall Station is now ready to re-link to a new or updated home router.
- 2 To re-boot the Wall Station for software updates, press the RESET (🔄) button.

Controlling the Opener's Light

- 1 The opener's light can be turned ON by pushing the wall station's on/off (☀️) button. The light will stay on until the button is pressed again or the opener is cycled.
- 2 To DECREASE the light brightness press the dimmer (-) button.
- 3 To INCREASE the light brightness press the brighter (+) button.

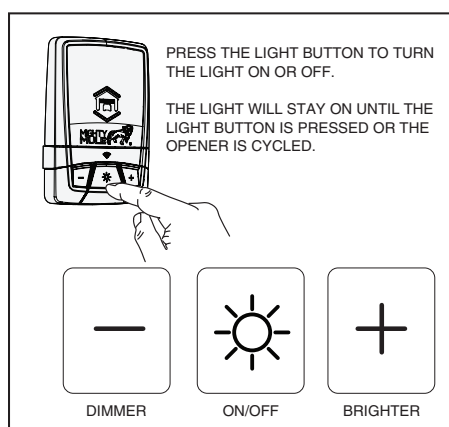
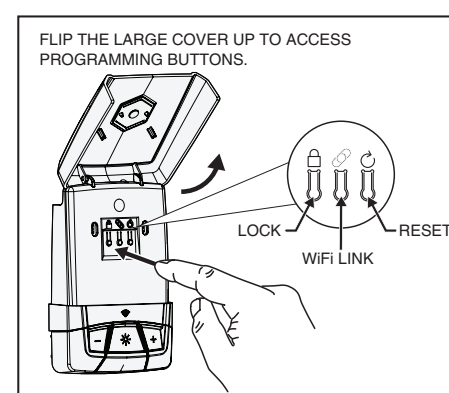

SECTION 8: LEDs on the Smart Control Wall Station

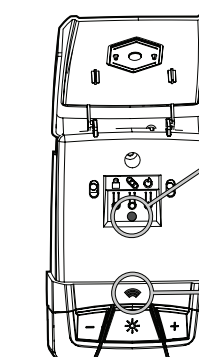

The Smart Control Wall Station has two LEDs that convey information at a glance.

The top LED provides information on the vacation mode.

| Vacation Mode LED | |
|-------------------|-----------------------|
| ON | Normal operation |
| FLASHING | Vacation mode enabled |

The bottom LED indicates the status of the Wi-Fi connection and device.

SECTION 9: Mighty Mule Smart Control APP

Download, Register and Activate the Mighty Mule Smart Control APP on your smart phone or tablet.



With the Smart Control Wall Station installed and functioning properly, use your smart phone to download and install the "Mighty Mule Smart Control" app. On initial use you'll be asked to register and create an account. Once complete, sign in with your new account information.

Add Your Device

You'll need to be beside the Smart Control Wall Station to add your devices (garage door and light). Begin by tapping the plus sign at the bottom right of the screen. The app will walk you through the process from there. When complete two devices will show in your app site — a garage door and a light.

Use the Smart Control App

The app's main screen indicates the current state of the garage door and allows operation. To close or open the garage door, tap the garage door icon. Likewise, tap the light icon to turn the garage door light on or off.

For a detailed view of the device, single tap information icon (i). From here you can operate your device, remove a device, adjust the brightness of the light, and you can view a history of who operated the device.

Manage Your Devices and Members

Tap the Site Menu icon (three lines stacked on top of each other) located in the top left of the screen. From here you can invite new members to join your site and remove existing members from your site.

Invite Others

To invite a new member, select the Invite New Member button at the bottom of the Site Menu.

You will be asked to set their permission level. There are three classes of members in this application:

- You, the Smart Control App owner, who created the site and added devices.
- Administrators, who can invite others, set/change permissions, and operate and view all devices.
- Regular members, who can operate and view only specified devices.

For additional support visit mightymule.com

SECTION 10: Troubleshooting

| TROUBLESHOOTING GUIDE | | |
|---------------------------------|--|---|
| Condition/LED Color | Possible Cause | Possible Solution |
| Wall station does not power on. | 1. Incorrect wiring | 1. Check wall station wiring for correct polarity. 2. Confirm head unit is plugged in and has power. 3. Call tech support. |
| RED | 1. Wall station has not been assigned to an access point. 2. Wall station is not within range of its assigned access point. 3. Antenna interference. | 1. Use the mobile app to configure the wall station's access point. 2. Relocate the wall station or relocate the homes access point. 3. Ensure area around the wall station is free from metal objects and electrical wires. Reference page 2 of this manual for checking Wi-Fi signal. |
| YELLOW | 1. Checking for updates | 1. No action required from user; this behavior is normal and temporary. |

WARNING: Changes, modifications or adjustments not expressly approved by GTO Access Systems, LLC could void the user's authority to operate this equipment. There Are No User Serviceable Parts.

NOTICE: This equipment has been tested and found to comply with the limits for a Class B digital device, pursuant to part 15 the FCC. These limits are designed to provide reasonable protection against harmful interference in a residential installation. This equipment generates, uses and can radiate radio frequency energy and, if not installed and used in accordance with the instructions, may cause harmful interference to radio communications. However, there is no guarantee that interference will not occur in a particular installation. If this equipment does cause harmful interference to radio or television reception, which can be determined by turning the equipment off and on, the user is encouraged to try to correct the interference by one or more of the following measures:
 — Reorient or relocate the receiving antenna.
 — Increase the separation between the equipment and receiver.
 — Connect the equipment into an outlet on a circuit different from that to which the receiver is connected.
 — Consult the dealer or an experienced radio/TV technician for help.

NOTICE: This device complies with part 15 of the FCC. Operation is subject to the following two conditions: (1) this device may not cause interference, and (2) this device must accept any interference, including interference that may cause undesired operation of the device.

This device complies with Industry Canada license-exempt RSS standard(s). Operation is subject to the following two conditions: (1) this device may not cause interference, and (2) this device must accept any interference, including interference that may cause undesired operation of the device.

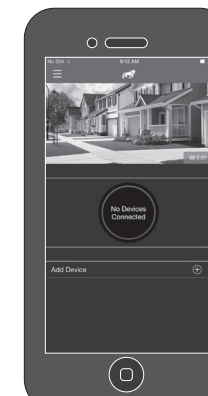
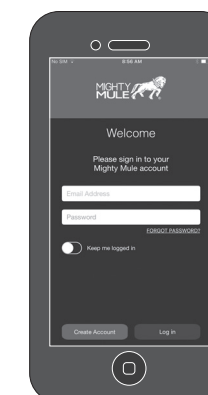



MMW200

Boîtier de commande mural
WiFi intelligent
Instructions d'installation

Ce boîtier de commande mural permet le fonctionnement de l'éclairage et de la porte à l'aide de boutons, mais il permet encore davantage en coopération avec nos applications Android ou iOS. Il peut gérer le fonctionnement de votre porte de garage, l'accès par votre famille, l'éclairage, et vous informer des éventuelles allées et venues quand vous êtes en déplacement.

Conditions:

Pour utiliser le boîtier de commande mural avec l'application, il faut :

- un réseau Wi-Fi relié à internet ;
- un signal Wi-Fi puissant dans le garage où le boîtier de commande mural sera installé, et
- un téléphone ou une tablette Android ou iOS.

Voir l'ÉTAPE 9 pour les instructions pour télécharger et installer l'application Smart Control de Mighty Mule.

ÉTAPE 1 : Fonctions du boîtier de commande mural WiFi

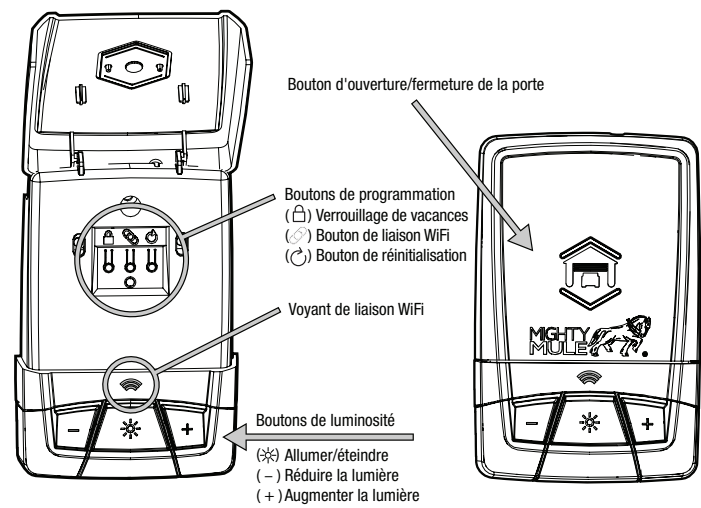

ÉTAPE 2 : Choix de l'implantation du boîtier de commande mural

Le boîtier de commande mural se monte normalement sur un mur du garage, à proximité de la porte donnant dans la maison. Il peut également se monter à tout autre endroit commode, sous réserve des exigences ci-dessous.

NOTE : Pour les boîtiers de commande muraux Smart Control, la composition du mur peut avoir un effet néfaste sur la puissance du signal Wi-Fi. Le meilleur endroit pour monter le boîtier de commande mural Smart Control est un mur en cloison sèche posée sur des poteaux en bois et rempli d'isolation injectée ou semi-rigide.

Si possible, éviter d'installer le boîtier de commande mural :

- sur des murs en brique ou en béton,
- sur des poteaux métalliques ou des murs contenant du métal, ou
- sur des fils électriques du courant CA, ou à proximité de ceux-ci.

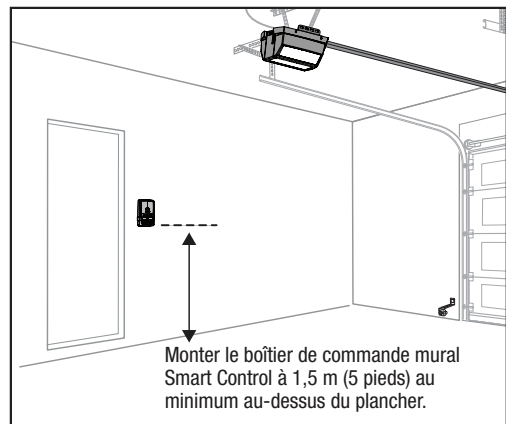

ÉTAPE 3 : Test de la puissance du signal Wi-Fi

Le boîtier de commande mural Smart Control doit impérativement recevoir un signal puissant du routeur Wi-Fi de la maison pour pouvoir fonctionner.

Vérifier la puissance du signal Wi-Fi du routeur de la maison. Pour ce faire, connecter votre téléphone intelligent au réseau Wi-Fi, puis mettre l'appareil contre le mur à l'emplacement prévu pour le boîtier de commande mural.

Si l'appareil indique au moins 2 barres pour le réseau Wi-Fi, le signal est suffisamment puissant. Dans le cas contraire, appliquer l'une des options ci-dessous pour augmenter la portée de votre Wi-Fi.

- Rapprocher le routeur Wi-Fi du garage.
- Acheter un extenseur Wi-Fi.
- Déplacer le boîtier de commande mural et le placer là où le signal est plus fort.



ÉTAPE 4 : Fixation et câblage du boîtier de commande mural

Fixer le boîtier de commande mural au mur ou sur la boîte électrique encastrée en suivant l'une des méthodes indiquées ci-contre.

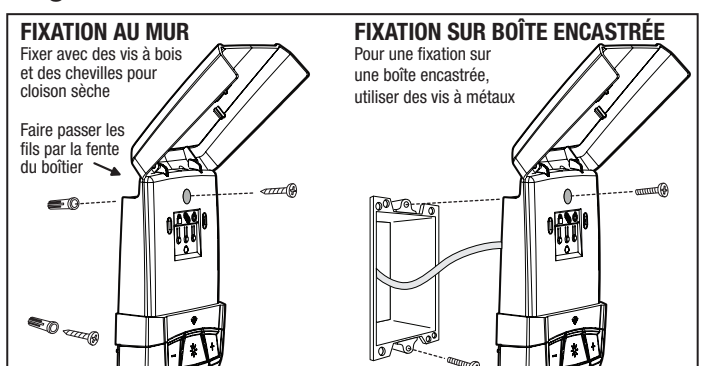
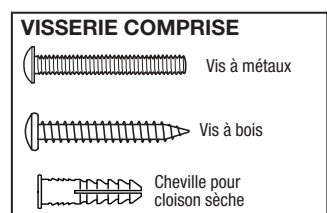

ÉTAPE 5 : Raccordement du boîtier de commande mural à l'ouvre-porte

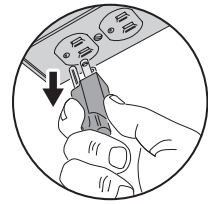

Veiller à toujours débrancher le cordon CA de l'ouvre-porte avant le câblage du boîtier de commande mural ou son changement d'implantation.

NOTE : L'ouvre-porte est livré avec du fil 22 AWG à 2 conducteurs pour le boîtier de commande mural et les boîtiers photo-électriques. Utiliser soit ce fil soit le câblage éventuellement existant de l'installation.

Raccorder le boîtier de commande mural au boîtier motorisé de l'ouvre-porte, à l'aide des fils fournis ou de fils existants.

Raccorder les bornes communes (**COM**) avec le fil portant un repère. Veiller à bien raccorder la borne « **COM** » du boîtier de commande mural à la borne « **COM** » du boîtier motorisé de l'ouvre-porte.

Ensuite, raccorder la borne « **WALL STATION** » du boîtier de commande mural à la borne « **WALL STATION** » du boîtier motorisé de l'ouvre-porte.

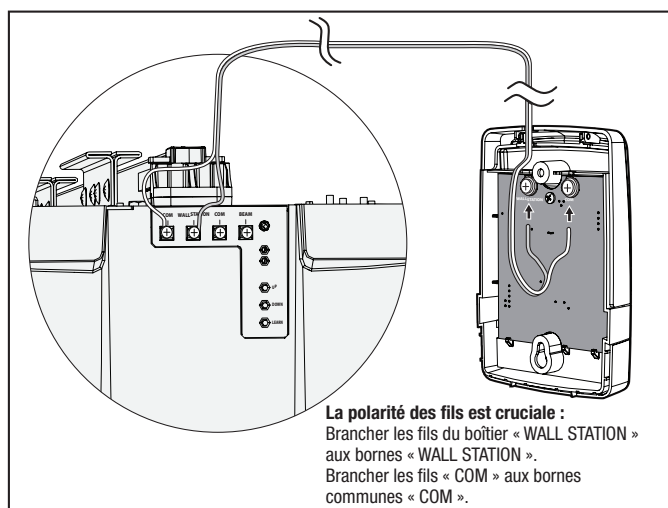

ÉTAPE 6 : Test du boîtier de commande mural

Une fois le boîtier de commande mural raccordé à l'ouvre-porte, tester le bon fonctionnement du boîtier mural. Utiliser le boîtier de commande mural pour faire fonctionner l'éclairage et la porte suivant les instructions suivantes :

- Brancher le cordon d'alimentation CA de l'ouvre-porte dans une prise.
- Attendre quelques instants que le voyant du boîtier de commande mural s'allume.
- Appuyer sur le bouton de l'éclairage pour allumer et éteindre la lumière.
- Appuyer sur le bouton d'ouverture/fermeture pour faire fonctionner la porte.

Si la porte du garage ne fonctionne pas avec les boutons du boîtier mural, consulter le Guide dépannage de l'ÉTAPE 10.

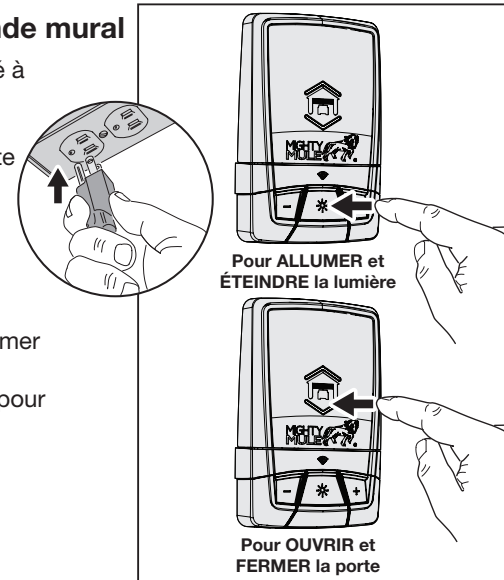

ÉTAPE 7 : Utilisation du boîtier de commande mural

Verrouillage de vacances pour une plus grande sécurité

1 Ouvrir le couvercle du boîtier de commande mural pour accéder aux boutons de programmation. Appuyer sur le bouton de VERROUILLAGE (🔒) pour empêcher les télécommandes d'ouvrir la porte après la fermeture complète de celle-ci. Quand le verrouillage de vacances est en service, les télécommandes peuvent fermer la porte, mais pas l'ouvrir. Il est possible d'ouvrir et de fermer la porte au moyen du bouton fléché de MONTÉE/DESCENTE.

NOTE : Pour indiquer que le commutateur vacances est sur la position verrouillée, l'éclairage de l'ouvre-porte clignote et l'alarme retentit 5 fois en cas de tentative d'ouverture de la porte par une télécommande.

2 Rappuyer sur le bouton de VERROUILLAGE (🔒) pour déverrouiller et remettre l'ouvre-porte en fonctionnement normal.

Réinitialisation du boîtier de commande mural

En cas de changement du routeur ou de son mot de passe, il faudra RÉINITIALISER le boîtier de commande mural.

1 Pour effectuer la RÉINITIALISATION du boîtier de commande mural, appuyer sur bouton de liaison Wi-Fi (📶) pendant 10 secondes, le VOYANT ROUGE clignotera puis demeurera allumé. Le boîtier de commande mural est maintenant prêt à se connecter au nouveau routeur ou au routeur qui a été mis à jour.

2 Pour faire redémarrer le routeur pour les mises à jour du logiciel, appuyer sur le bouton RESET (Réinitialisation) (🔄).

Allumage/extinction de l'éclairage de l'ouvre-porte

1 L'éclairage de l'ouvre-porte s'allume par appui sur le bouton d'éclairage (💡) du boîtier de commande mural. L'éclairage reste allumé jusqu'à un autre appui sur le bouton, ou à la mise en fonctionnement de l'ouvre-porte.

2 Pour RÉDUIRE la luminosité de l'éclairage, appuyer sur le bouton (➖) de réduction de l'éclairage.

3 Pour AUGMENTER la luminosité de l'éclairage, appuyer sur le bouton (➕) d'augmentation de l'éclairage.

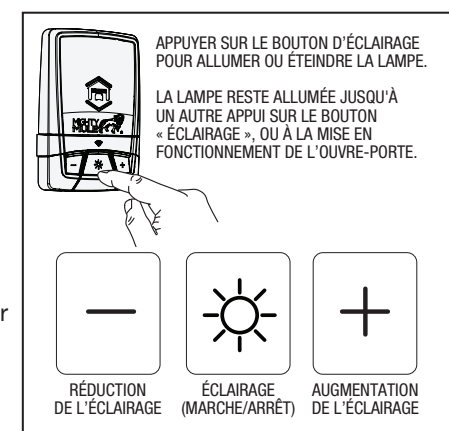
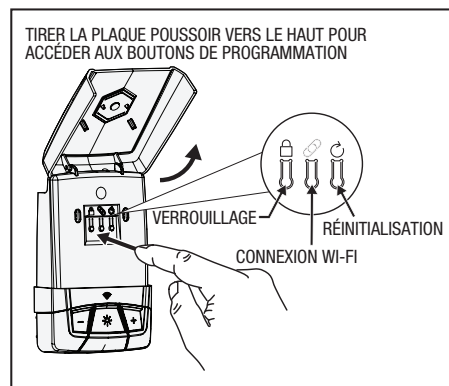

ÉTAPE 8 : Voyants lumineux du boîtier de commande mural Smart Control

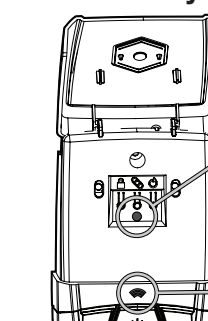

Le boîtier de commande mural Smart Control est équipé de deux voyants lumineux.

Le voyant lumineux du haut fournit des indications sur le mode « vacances ».

| Voyant de mode vacances | |
|-------------------------|--------------------------|
| ALLUMÉ | Fonctionnement normal |
| CLIGNOTANT | Mode vacances en service |

Le voyant lumineux du bas indique l'état de la connexion Wi-Fi et du dispositif.

ÉTAPE 9 : Application Smart Control de Mighty Mule pour téléphone intelligent

Télécharger, enregistrer et activer sur le téléphone intelligent ou la tablette l'application Smart Control de Mighty Mule.



Une fois terminée l'installation de l'ouvre-porte et la vérification de son bon fonctionnement vérifiée, télécharger, valider et activer sur le téléphone intelligent l'application Smart Control de Mighty Mule. À la première utilisation, il faudra s'enregistrer et créer un compte. Une fois ces opérations effectuées, ouvrir une session du compte nouvellement créé.

Ajouter un appareil

Il faut être à côté du boîtier de commande mural Smart Control pour ajouter ses appareils (porte de garage et éclairage). Pour commencer, toucher le signe + en bas à droite de l'écran. L'application guidera l'utilisateur dans le processus à partir de là.

À la fin, deux dispositifs (une porte de garage et un éclairage) seront affichés dans l'application.

Utilisation de l'application Smart Control

L'écran principal de l'application indique l'état de la porte du garage et permet son fonctionnement. Pour ouvrir ou fermer la porte du garage, toucher deux fois son icône. De même, toucher deux fois l'icône d'éclairage pour allumer ou éteindre l'éclairage de la porte du garage.

Pour avoir une vue détaillée d'un dispositif, toucher une seule fois l'icône (!). À partir de là, on peut utiliser le dispositif, ajouter un appareil, régler la luminosité de l'éclairage, ou voir l'historique des personnes ayant déclenché le dispositif.

Gestion des dispositifs et des personnes autorisées à s'en servir

Toucher l'icône de menu du site (trois barres à la verticale) située en haut et à gauche de l'écran. À partir de là, on peut supprimer des dispositifs du site, inviter de nouvelles personnes qui seront autorisées à s'en servir ou supprimer des personnes autorisées.

Invitation

Pour inviter quelqu'un, sélectionner le bouton « Invite New Member » (Inviter nouvelle personne) en bas du menu du site.

L'application demandera à l'utilisateur de définir son niveau d'autorisation. Cette application permet trois catégories de membres :

- Vous, le propriétaire de l'application Smart Control, ayant créé le site et ajouté des dispositifs.
- Les administrateurs, qui peuvent inviter d'autres personnes, établir ou modifier des autorisations, et faire fonctionner et visualiser tous les dispositifs.
- Les membres ordinaires, qui ne peuvent faire fonctionner et visualiser que des dispositifs spécifiques.

Pour toute assistance supplémentaire, voir mightymule.com

ÉTAPE 10 : Dépannage

| GUIDE DE DÉPANNAGE | | |
|--|---|---|
| Problème/Couleur du voyant lumineux | Cause potentielle | Solution possible |
| Pas d'alimentation au boîtier de commande mural. | 1. Câblage mal effectué. | 1. Vérifier la bonne polarité du câblage du boîtier de commande mural. 2. Confirmer que l'ouvre-porte est branché au secteur et alimenté. 3. Téléphoner au support technique. |
| ROUGE | 1. Le boîtier de commande mural n'a pas été affecté à un point d'accès. 2. Le boîtier de commande mural est trop loin du point d'accès auquel il est affecté. 3. Antenne en mauvais état ou obstruée. | 1. Configurer le point d'accès du boîtier de commande mural à l'aide de l'application mobile. 2. Repositionner le boîtier de commande mural ou rapprocher le point d'accès. 3. Vérifier qu'il n'y a pas d'objets métalliques ni de fils électriques autour du boîtier de commande mural. Voir la page 2 de ce manuel pour comment vérifier le signal Wi-Fi. |
| JAUNE | 1. Recherche de mise à jour. | 1. Aucune action nécessaire de la part de l'utilisateur; ce comportement est normal, et temporaire. |

AVERTISSEMENT : Tout changement, modification ou réglage non approuvé expressément par GTO Access Systems, LLC risque d'annuler l'autorité de l'utilisateur à faire fonctionner cet équipement. Ne contient aucune pièce remplaçable par l'utilisateur.

Après avoir été testé, cet équipement a été trouvé conforme aux limites d'un dispositif numérique de catégorie B, conformément à Industry Canada et à la section 15 de la réglementation de la FCC. Ces limites ont été étudiées pour fournir une protection raisonnable contre les interférences nocives dans une installation résidentielle. Ce équipement produit, utilise et peut émettre de l'énergie radiofréquence et, à défaut d'être installé et utilisé conformément aux instructions, risque de causer des interférences nuisibles aux communications radio. Toutefois, il n'existe pas de garantie de non-interférence dans une installation particulière. Si cet équipement cause des interférences nuisibles par rapport à la réception de radio ou de télévision, ce qui peut se vérifier en éteignant et en rallumant l'équipement, l'utilisateur est encouragé à essayer de corriger l'interférence au moyen d'une ou plusieurs des mesures ci-dessous :

- Modification de l'orientation, ou déplacement de l'antenne réceptrice.
 - Augmentation de la séparation entre l'équipement et le récepteur.
 - Branchement de l'équipement à une prise alimentée par un circuit différent de celui auquel le récepteur est branché.
 - Consultation du concessionnaire ou d'un technicien radio/télévision expérimenté.
- AVIS :** Cet appareil est conforme à la section 15 de la réglementation de la FCC. Son utilisation est sujette aux deux conditions suivantes : (1) Il est interdit à ce dispositif de causer des interférences et, (2) ce dispositif doit accepter les interférences éventuelles, y compris celles pouvant avoir un effet indésirable sur son fonctionnement.

Le présent appareil est conforme aux normes RSS du CNR d'Industrie Canada. L'exploitation est autorisée aux deux conditions suivantes : (1) l'appareil ne doit pas produire de brouillage, et (2) l'utilisateur de l'appareil doit accepter tout brouillage radioélectrique subi, même si le brouillage est susceptible d'en compromettre le fonctionnement.

