



# OPERATOR'S MANUAL MANUEL D'UTILISATION MANUAL DEL OPERADOR

## 18 V MEGAMax™ POWER BASE

### BASE POUR ENTRAÎNEMENT MEGAMax™ DE 18 V BASE DE ALIMENTACIÓN MEGAMax™ DE 18 V

**R86400**  
SERIES / SÉRIE / SERIE A

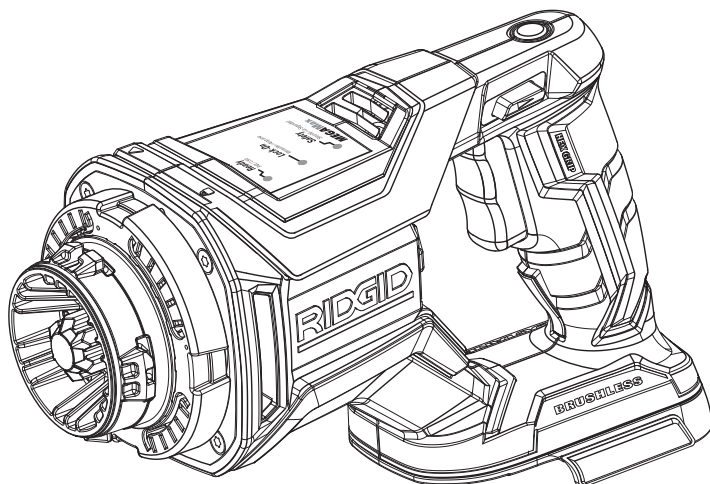

To register your RIDGID product, please visit:  
<http://register.RIDGID.com>

Pour enregistrer votre produit de RIDGID, s'il vous plaît la visite :  
<http://register.RIDGID.com>

Para registrar su producto de RIDGID, por favor visita:  
<http://register.RIDGID.com>

#### TABLE OF CONTENTS

\*\*\*\*\*

- General Power Tool Safety Warnings .....2-3
- Power Base Safety Warnings ..... 3
- Symbols..... 4
- Assembly ..... 5
- Operation.....5-7
- Maintenance ..... 8
- Illustrations ..... 10-11
- Parts Ordering and Service .....Back page

**⚠ WARNING:**  
To reduce the risk of injury, the user must read and understand the operator's manual before using this product.

**SAVE THIS MANUAL FOR FUTURE REFERENCE**

#### TABLE DES MATIÈRES

\*\*\*\*\*

- Règles de sécurité générales relatives aux outils électriques .....2-3
- Avertissements de sécurité relatifs base pour entraînement ..... 4
- Symboles..... 5
- Assemblage ..... 6
- Utilisation .....6-8
- Entretien ..... 9
- Illustrations ..... 10-11
- Commande de pièces et dépannage .....Page arrière

**⚠ AVERTISSEMENT :**  
Pour réduire les risques de blessures, l'utilisateur doit lire et veiller à bien comprendre le manuel d'utilisation avant d'employer ce produit.

**CONSERVER CE MANUEL POUR FUTURE RÉFÉRENCE**

#### ÍNDICE DE CONTENIDO

\*\*\*\*\*

- Advertencias de seguridad generales para la herramienta eléctrica ..... 2-3
- Advertencias de seguridad de base de alimentación ..... 4
- Símbolos..... 5
- Armado ..... 6
- Funcionamiento ..... 6-8
- Mantenimiento ..... 9
- Ilustraciones..... 10-11
- Pedidos de piezas y servicio.....Pág. posterior

**⚠ ADVERTENCIA:**  
Para reducir el riesgo de lesiones, el usuario debe leer y comprender el manual del operador antes de usar este producto.

**GUARDE ESTE MANUAL PARA FUTURAS CONSULTAS**

# GENERAL POWER TOOL SAFETY WARNINGS

## WARNING

Read all safety warnings, instructions, illustrations and specifications provided with this power tool. Failure to follow all instructions listed below may result in electric shock, fire and/or serious injury.

Save all warnings and instructions for future reference. The term “power tool” in the warnings refers to your mains-operated (corded) power tool or battery-operated (cordless) power tool.

## WORK AREA SAFETY

- **Keep work area clean and well lit.** Cluttered or dark areas invite accidents.
- **Do not operate power tools in explosive atmospheres, such as in the presence of flammable liquids, gases or dust.** Power tools create sparks which may ignite the dust or fumes.
- **Keep children and bystanders away while operating a power tool.** Distractions can cause you to lose control.

## ELECTRICAL SAFETY

- **Power tool plugs must match the outlet. Never modify the plug in any way. Do not use any adapter plugs with earthed (grounded) power tools.** Unmodified plugs and matching outlets will reduce risk of electric shock.
- **Avoid body contact with earthed or grounded surfaces, such as pipes, radiators, ranges and refrigerators.** There is an increased risk of electric shock if your body is earthed or grounded.
- **Do not expose power tools to rain or wet conditions.** Water entering a power tool will increase the risk of electric shock.
- **Do not abuse the cord. Never use the cord for carrying, pulling or unplugging the power tool. Keep cord away from heat, oil, sharp edges or moving parts.** Damaged or entangled cords increase the risk of electric shock.
- **When operating a power tool outdoors, use an extension cord suitable for outdoor use.** Use of a cord suitable for outdoor use reduces the risk of electric shock.
- **If operating a power tool in a damp location is unavoidable, use a ground fault circuit interrupter (GFCI) protected supply.** Use of a GFCI reduces the risk of electric shock.
- **Use battery only with charger listed.** For use with 18V lithium-ion battery packs, see tool/appliance/battery pack/charger correlation supplement 988000-302.

## PERSONAL SAFETY

- **Stay alert, watch what you are doing and use common sense when operating a power tool. Do not use a power tool while you are tired or under the influence of drugs, alcohol or medication.** A moment of inattention while operating power tools may result in serious personal injury.
- **Use personal protective equipment. Always wear eye protection.** Protective equipment such as dust mask, non-skid safety shoes, hard hat, or hearing protection used for appropriate conditions will reduce personal injuries.

- **Prevent unintentional starting. Ensure the switch is in the off-position before connecting to power source and/or battery pack, picking up or carrying the tool.** Carrying power tools with your finger on the switch or energizing power tools that have the switch on invites accidents.
- **Remove any adjusting key or wrench before turning the power tool on.** A wrench or a key left attached to a rotating part of the power tool may result in personal injury.
- **Do not overreach. Keep proper footing and balance at all times.** This enables better control of the power tool in unexpected situations.
- **Dress properly. Do not wear loose clothing or jewelry. Keep your hair, clothing and gloves away from moving parts.** Loose clothes, jewelry or long hair can be caught in moving parts.
- **If devices are provided for the connection of dust extraction and collection facilities, ensure these are connected and properly used.** Use of dust collection can reduce dust-related hazards.
- **Do not let familiarity gained from frequent use of tools allow you to become complacent and ignore tool safety principles.** A careless action can cause severe injury within a fraction of a second.
- **Do not wear loose clothing or jewelry.** Contain long hair. Loose clothes, jewelry, or long hair can be drawn into air vents.
- **Do not use on a ladder or unstable support.** Stable footing on a solid surface enables better control of the power tool in unexpected situations.

## POWER TOOL USE AND CARE

- **Do not force the power tool. Use the correct power tool for your application.** The correct power tool will do the job better and safer at the rate for which it was designed.
- **Do not use the power tool if the switch does not turn it on and off.** Any power tool that cannot be controlled with the switch is dangerous and must be repaired.
- **Disconnect the plug from the power source and/or remove the battery pack, if detachable, from the power tool before making any adjustments, changing accessories, or storing power tools.** Such preventive safety measures reduce the risk of starting the power tool accidentally.
- **Store idle power tools out of the reach of children and do not allow persons unfamiliar with the power tool or these instructions to operate the power tool.** Power tools are dangerous in the hands of untrained users.
- **Maintain power tools and accessories. Check for misalignment or binding of moving parts, breakage of parts and any other condition that may affect the power tool's operation. If damaged, have the power tool repaired before use.** Many accidents are caused by poorly maintained power tools.
- **Keep cutting tools sharp and clean.** Properly maintained cutting tools with sharp cutting edges are less likely to bind and are easier to control.
- **Use the power tool, accessories and tool bits etc. in accordance with these instructions, taking into account the working conditions and the work to be performed.** Use of the power tool for operations different from those intended could result in a hazardous situation.

# GENERAL POWER TOOL SAFETY WARNINGS

---

- **Keep handles and grasping surfaces dry, clean and free from oil and grease.** Slippery handles and grasping surfaces do not allow for safe handling and control of the tool in unexpected situations.

## BATTERY TOOL USE AND CARE

- **Recharge only with the charger specified by the manufacturer.** A charger that is suitable for one type of battery pack may create a risk of fire when used with another battery pack.
- **Use power tools only with specifically designated battery packs.** Use of any other battery packs may create a risk of injury and fire.
- **When battery pack is not in use, keep it away from other metal objects, like paper clips, coins, keys, nails, screws or other small metal objects, that can make a connection from one terminal to another.** Shorting the battery terminals together may cause burns or a fire.
- **Under abusive conditions, liquid may be ejected from the battery; avoid contact. If contact accidentally occurs, flush with water. If liquid contacts eyes, additionally seek medical help.** Liquid ejected from the battery may cause irritation or burns.

- **Do not use a battery pack or tool that is damaged or modified.** Damaged or modified batteries may exhibit unpredictable behavior resulting in fire, explosion, or risk of injury.
- **Do not expose a battery pack or tool to fire or excessive temperature.** Exposure to fire or temperature above 265°F may cause explosion.
- **Follow all charging instructions and do not charge the battery pack or tool outside the temperature range specified in the instructions.** Charging improperly or at temperatures outside the specified range may damage the battery and increase the risk of fire.

## SERVICE

- **Have your power tool serviced by a qualified repair person using only identical replacement parts.** This will ensure that the safety of the power tool is maintained.
- **Never service damaged battery packs.** Service of battery packs should only be performed by the manufacturer or authorized service provider.

# POWER BASE SAFETY WARNINGS



---

- **Use auxiliary handle(s), if supplied with the tool.** Loss of control can cause personal injury.
- **Hold power tool by insulated gripping surfaces, when performing an operation where the cutting accessory may contact hidden wiring.** Cutting accessory contacting a “live” wire may make exposed metal parts of the power tool “live” and could give the operator an electric shock.
- **Know your power tool. Read operator’s manual carefully. Learn its applications and limitations, as well as the specific potential hazards related to this power tool.** Following this rule will reduce the risk of electric shock, fire, or serious injury.
- **Always wear eye protection with side shields marked to comply with ANSI Z87.1 when assembling parts, operating the tool, or performing maintenance.** Following this rule will reduce the risk of serious personal injury.
- **Protect your lungs. Wear a face or dust mask if the operation is dusty.** Following this rule will reduce the risk of serious personal injury.
- **Protect your hearing. Wear hearing protection during extended periods of operation.** Following this rule will reduce the risk of serious personal injury.
- **Battery tools do not have to be plugged into an electrical outlet; therefore, they are always in operating condition. Be aware of possible hazards when not using your battery tool or when changing accessories.** Following this rule will reduce the risk of electric shock, fire, or serious personal injury.







- **Do not place battery tools or their batteries near fire or heat.** This will reduce the risk of explosion and possibly injury.
- **Do not crush, drop or damage battery pack. Do not use a battery pack or charger that has been dropped or received a sharp blow.** A damaged battery is subject to explosion. Properly dispose of a dropped or damaged battery immediately.
- **Batteries can explode in the presence of a source of ignition, such as a pilot light.** To reduce the risk of serious personal injury, never use any cordless product in the presence of open flame. An exploded battery can propel debris and chemicals. If exposed, flush with water immediately.
- **Do not charge battery tool in a damp or wet location. Do not use, store, or charge battery packs or products in locations where the temperature is less than 50°F or more than 100°F.** Do not store outside or in vehicles.
- **Under extreme usage or temperature conditions, battery leakage may occur. If liquid comes in contact with your skin, wash immediately with soap and water. If liquid gets into your eyes, flush them with clean water for at least 10 minutes, then seek immediate medical attention.** Following this rule will reduce the risk of serious personal injury.
- **Save these instructions.** Refer to them frequently and use them to instruct others who may use this tool. If you loan someone this tool, loan them these instructions also.

# SYMBOLS

The following signal words and meanings are intended to explain the levels of risk associated with this product.

SYMBOL	SIGNAL	MEANING
	<b>DANGER:</b>	Indicates a hazardous situation, which, if not avoided, will result in death or serious injury.
	<b>WARNING:</b>	Indicates a hazardous situation, which, if not avoided, could result in death or serious injury.
	<b>CAUTION:</b>	Indicates a hazardous situation, that, if not avoided, may result in minor or moderate injury.
	<b>NOTICE:</b>	(Without Safety Alert Symbol) Indicates information considered important, but not related to a potential injury (e.g. messages relating to property damage).

Some of the following symbols may be used on this product. Please study them and learn their meaning. Proper interpretation of these symbols will allow you to operate the product better and safer.

SYMBOL	NAME	DESIGNATION/EXPLANATION
	Safety Alert	Precautions that involve your safety.
	Read Operator's Manual	To reduce the risk of injury, user must read and understand operator's manual before using this product.
	Eye Protection	Always wear eye protection with side shields marked to comply with ANSI Z87.1.
	Wet Conditions Alert	Do not expose to rain or use in damp locations.
	Hot Surface	To reduce the risk of injury or damage, avoid contact with any hot surface.
	No Hands Symbol	Failure to keep your hands away from the blade will result in serious personal injury.
	Recycle Symbol	This product uses lithium-ion (Li-ion) batteries. Local, state, or federal laws may prohibit disposal of batteries in ordinary trash. Consult your local waste authority for information regarding available recycling and/or disposal options.
V	Volts	Voltage
min	Minutes	Time
==	Direct Current	Type or a characteristic of current
n <sub>0</sub>	No Load Speed	Rotational speed, at no load
.../min	Per Minute	Revolutions, strokes, surface speed, orbits etc., per minute

# ASSEMBLY

---

## **WARNING:**

Do not use this product if it is not completely assembled or if any parts appear to be missing or damaged. Use of a product that is not properly and completely assembled or with damaged or missing parts could result in serious personal injury.

---

## **WARNING:**

Do not attempt to modify this product or create accessories not recommended for use with this product. Any such alteration or modification is misuse and could result in a hazardous condition leading to possible serious personal injury.

---

If any parts are damaged or missing, please call 1-866-539-1710 for assistance.

# OPERATION

---

## **WARNING:**

Do not allow familiarity with products to make you careless. Remember that a careless fraction of a second is sufficient to inflict severe injury.

---

## **WARNING:**

Always remove battery pack from the tool when you are assembling parts, making adjustments, cleaning, or when not in use. Removing battery pack will prevent accidental starting that could cause serious personal injury.

---

## **WARNING:**

Always wear eye protection with side shields marked to comply with ANSI Z87.1. Failure to do so could result in objects being thrown into your eyes, resulting in possible serious injury.

---

## APPLICATIONS

You may use this product for the purposes listed below:

- Numerous applications are available depending upon the attachment head installed. Refer to the operator's manual for the attachment head being used for specific application details.

## OVERLOAD PROTECTION

If the tool is forced or is overloaded, the power base will automatically shut off, you will hear Tone 1 (three fast, high-pitched beeps), and the Ready LED will flash red. To reset the tool, release the trigger, then resume operation. **Do not force the tool.**

## HIGH TEMPERATURE PROTECTION

If the tool or battery overheats, the tool will automatically shut off, you will hear Tone 1 (three fast, high-pitched beeps), and the Ready LED will light solid red. The Ready LED will turn

green when the tool is cool and ready to resume operation. If the trigger is pulled before the tool has sufficiently cooled the Ready LED will flash red and you will hear Tone 1 (three fast, high-pitched beeps).

## LED GRIP LIGHT SWITCH

*See Figure 1, page 10.*

Attachment heads feature LED work lights that are illuminated when either the switch trigger or the grip light switch are depressed.

## MULTIFUNCTION BUTTON

*See Figure 1, page 10.*

The action provided by the multifunction button is determined by the attachment head installed. Not all attachment heads will use the multifunction button. The multifunction button may function as a trigger lock-on and/or a safety lock-out, depending on the head attached. Refer to the operator's manual provided with your attachment head to determine what purpose, if any, it performs.

## SWITCH TRIGGER/VARIABLE SPEED SWITCH TRIGGER

*See Figure 1, page 10.*

Depending on the attachment head installed, the switch trigger will either function strictly to turn the tool on and off or as a variable speed switch trigger, which will deliver higher speed with increased trigger pressure and lower speed with decreased trigger pressure.

In either case, to turn the tool **ON**, depress the switch trigger. To turn it **OFF**, release the switch trigger and allow the tool to come to a complete stop. The trigger will not operate the power base unless an attachment head is attached and the direction of rotation selector is in either the forward or reverse position.

**NOTE:** A whistling or ringing noise coming from the switch during use is a normal part of the switch function.

# OPERATION

---

## DIRECTION OF ROTATION SELECTOR (FORWARD/REVERSE/CENTER LOCK)

See Figure 1, page 10.

Set the direction of rotation selector in the **OFF** (center lock) position to lock the switch trigger and help prevent accidental starting when not in use.

Position the direction of rotation selector to the left of the switch trigger for forward movement. Position the selector to the right of the switch trigger to reverse the direction.

**NOTE:** The tool will not run unless the direction of rotation selector is pushed fully to the left or right. Some attachment heads will only operate in the forward position.

---

### **NOTICE:**

To prevent gear damage, always allow the tool to come to a complete stop before changing the direction of rotation.

---

### **WARNING:**

Battery tools are always in operating condition. Lock the switch when not in use or carrying at your side, when installing or removing the battery pack, and when installing or removing attachment heads.

---

Avoid running the tool at low speeds for extended periods of time. Running at low speeds under constant usage may cause the tool to become overheated.

## RECOMMENDED BATTERY PACKS

OCTANE™ tools are compatible with all RIDGID® 18 Volt battery packs, but tool performance is maximized with HYPER OCTANE™ battery packs.

If you experience frequent shutoffs due to overload protection, try using a HYPER OCTANE™ battery pack.

## INSTALLING/REMOVING BATTERY PACK

See Figure 2, page 10.

- **To install**, lock the switch trigger and insert the battery pack.
- Make sure the latches on each side of the battery pack snap in place and that battery pack is secured in the product before beginning operation.
- **To remove**, depress the latches.

## INSTALLING/REMOVING ATTACHMENT HEADS

See Figure 3, page 11.

The power base is designed to work with a variety of attachment heads for use in different job applications.

### **To install an attachment head:**

- Lock the switch trigger and remove the battery pack.
- Align one of the arrows on the desired attachment head with the arrow on the power base. Push together, then twist the power base until the latches click into position and the arrow on the attachment head is aligned with the lock icon on the power base. Pull on the head to make sure it is securely installed before operation.

**NOTE:** The head can be installed at 90° angles to best suit your application needs.

### **To remove an attachment head:**

- Pull the release tab toward the power base with one hand and rotate the power base with the other hand. When the arrow on the attachment head aligns with the arrow on the power base, pull the head away from the base to separate.

# OPERATION

## LED/TONE FUNCTIONS

See Figure 4, page 11.

LED Indicator	LED Color	LED Status	Tone*	Meaning
<b>All 3 LEDs</b>	OFF	OFF	—	No head attached or head not fully engaged.
	OFF	OFF	—	If head is installed and engaged, power base is in center lock position and/or has timed out after tool use. Pull the trigger or press the LED grip light switch to “wake up” the base.
<b>Ready LED</b>	<b>Before Use</b>			
	Red	Flashing	Tone 1	Trigger engaged with no head attached or head not correctly installed.
	Green	Solid	Tone 3	Head attached and fully engaged. Tool is ready to use.
	<b>During Use – Overload Protection</b>			
	Red	Flashing	Tone 1	Trigger is engaged and tool has tripped battery overload protection. Release trigger to reset.
	Green	Solid	Tone 2	Trigger has been released and tool is reset.
	<b>During Use – High Temperature Protection</b>			
	Red	Solid	Tone 1	Tool is overheated.
	Red	Flashing	Tone 1	User is attempting to continue tool use before the tool has sufficiently cooled. Allow tool to cool before proceeding.
	Green	Solid	Tone 3	Tool has cooled and is ready for continued use.
<b>Lock-on LED</b>	<b>Only available when using attachment heads that support the lock-on function.</b>			
	Orange	Solid	—	Head is correctly installed and lock-on function is available.
	Green	Solid	Tone 2	Trigger has been depressed and released, engaging the lock-on.
	Orange	Solid	Tone 2	Trigger is reengaged, releasing the lock-on feature.
	OFF	OFF	—	Lock-on is not available.
<b>Safety LED</b>	<b>Only available when using attachment heads that require the lock-out function.</b>			
	Red	Solid	—	Head is correctly installed and the safety lock-out is required. Push the multifunction button to disengage.
	Red	Flashing	Tone 1	User has pulled trigger before pressing the multifunction button. Press multifunction button first, then pull trigger.
	Green	Solid	—	User has pressed the multifunction button, disengaging the lock-out. Tool is ready to use.
	OFF	OFF	—	Safety lock-out is not required.

**\*Tone descriptions:**

- Tone 1 - Three fast, high-pitched beeps
- Tone 2 - Two pulses of ascending beeps
- Tone 3 - Trilling tone

# MAINTENANCE

---

---

**⚠ WARNING:**

When servicing use only identical replacement parts. Use of any other parts can create a hazard or cause product damage.

---

## GENERAL MAINTENANCE

Avoid using solvents when cleaning plastic parts. Most plastics are susceptible to damage from various types of commercial solvents and may be damaged by their use. Use clean cloths to remove dirt, dust, oil, grease, etc.

---

**⚠ WARNING:**

Do not at any time let brake fluids, gasoline, petroleum-based products, penetrating oils, etc., come in contact with plastic parts. Chemicals can damage, weaken or destroy plastic which can result in serious personal injury.

---

## REPLACING THE DRIVE GEAR COVER

*See Figure 5, page 11.*

If over time you notice the noise of the tool getting louder than usual, check the condition of the drive gear cover. If it is excessively damaged so that the metal gear is clearly visible, the drive gear cover needs to be replaced. Contact customer service to obtain a replacement drive gear cover.

**NOTE:** To reduce the noise level of the tool, do not operate without the drive gear cover installed.

**NOTE: ILLUSTRATIONS START ON PAGE 10  
AFTER FRENCH AND SPANISH LANGUAGE SECTIONS.**

**This product has a 90-Day Satisfaction Guarantee Policy, as well as a  
Three-year Limited Warranty. For Warranty and Policy details, please go to  
[www.RIDGID.com](http://www.RIDGID.com) or call (toll free) 1-866-539-1710.**





# RÈGLES DE SÉCURITÉ GÉNÉRALES RELATIVES AUX OUTILS ÉLECTRIQUES

## AVERTISSEMENT

**Lire les avertissements de sécurité, les instructions et les précisions et consulter les illustrations fournis avec cet outil électrique.**

Le fait de ne pas se conformer à l'ensemble des consignes présentées ci-dessous risque d'entraîner des décharges électriques, un incendie et/ou des blessures graves.

**Conserver les avertissements et les instructions à des fins de référence ultérieure.** Le terme « outil motorisé », utilisé dans tous les avertissements ci-dessous désigne tout outil fonctionnant sur secteur (câblé) ou sur piles (sans fil).

## SÉCURITÉ DU LIEU DE TRAVAIL

- **Garder le lieu de travail propre et bien éclairé.** Les endroits encombrés ou sombres sont propices aux accidents.
- **Ne pas utiliser d'outils électriques dans des atmosphères explosives, par exemple en présence de liquides, gaz ou poussières inflammables.** Les outils électriques produisent des étincelles risquant d'enflammer les poussières ou vapeurs.
- **Garder les enfants et badauds à l'écart pendant l'utilisation d'un outil électrique.** Les distractions peuvent causer une perte de contrôle.

## SÉCURITÉ ÉLECTRIQUE

- **Les fiches des outils électriques doivent correspondre à la prise secteur utilisée. Ne jamais modifier la fiche, de quelque façon que ce soit. Ne jamais utiliser d'adaptateurs de fiche avec des outils mis à la terre.** Les fiches et prises non modifiées réduisent le risque de choc électrique.
- **Éviter tout contact du corps avec des surfaces mises à la terre, telles que tuyaux, radiateurs, cuisinières et réfrigérateurs.** Le risque de choc électrique est accru lorsque le corps est mis à la terre.
- **Ne pas exposer les outils électriques à l'eau ou l'humidité.** La pénétration d'eau dans ces outils accroît le risque de choc électrique.
- **Ne pas maltraiter le cordon d'alimentation. Ne jamais utiliser le cordon d'alimentation pour transporter l'outil et ne jamais débrancher ce dernier en tirant sur le cordon. Garder le cordon à l'écart de la chaleur, de l'huile, des objets tranchants et des pièces en mouvement.** Un cordon endommagé ou emmêlé accroît le risque de choc électrique.
- **Pour les travaux à l'extérieur, utiliser un cordon spécialement conçu à cet effet.** Utiliser un cordon conçu pour l'usage extérieur pour réduire les risques de choc électrique.

- **S'il est nécessaire d'utiliser l'outil électrique dans un endroit humide, employer un dispositif interrupteur de défaut à la terre (GFCI).** L'utilisation d'un GFCI réduit le risque de décharge électrique.
- **Ne recharger les piles qu'avec l'appareil indiqué.** Pour utiliser l'appareil avec des piles au lithium-ion de 18 V, consulter le supplément de raccordement pour chargeur/outils/piles/appareil n° 988000-302.

## SÉCURITÉ PERSONNELLE

- **Rester attentif, prêter attention au travail et faire preuve de bon sens lors de l'utilisation de tout outil électrique. Ne pas utiliser cet outil en état de fatigue ou sous l'influence de l'alcool, de drogues ou de médicaments.** Un moment d'inattention pendant l'utilisation d'un outil électrique peut entraîner des blessures graves.
- **Utiliser l'équipement de sécurité. Toujours porter une protection oculaire.** L'équipement de sécurité, tel qu'un masque filtrant, de chaussures de sécurité, d'un casque ou d'une protection auditive, utilisé dans des conditions appropriées réduira le risque de blessures.
- **Éviter les démarrages accidentels. S'assurer que le commutateur est en position d'arrêt avant de brancher l'outil.** Porter un outil avec le doigt sur son commutateur ou brancher un outil dont le commutateur est en position de marche peut causer un accident.
- **Retirer les clés de réglage avant de mettre l'outil en marche.** Une clé laissée sur une pièce rotative de l'outil peut causer des blessures.
- **Ne pas travailler hors de portée. Toujours se tenir bien campé et en équilibre.** Ceci permettra de mieux contrôler l'outil en cas de situation imprévue.
- **Porter une tenue appropriée. Ne porter ni vêtements amples, ni bijoux. Garder les cheveux, les vêtements et les gants à l'écart des pièces en mouvement.** Les vêtements amples, bijoux et cheveux longs peuvent se prendre dans les pièces en mouvement.
- **Si les outils sont équipés de dispositifs de dépoussiérage, s'assurer qu'ils sont connectés et correctement utilisés.** L'usage de ces dispositifs de dépoussiérage peut réduire les dangers présentés par la poussière.
- **Malgré votre expérience acquise par l'utilisation fréquente des outils, soyez toujours vigilant et respectez les principes de sécurité relatifs aux outils.** Il s'agit d'une fraction de seconde pour qu'un geste irréfléchi puisse causer de graves blessures.
- **Ne porter ni vêtements amples, ni bijoux. Attacher ou couvrir les cheveux longs.** Les vêtements amples, bijoux et cheveux longs peuvent se prendre dans les ouïes d'aération.

# RÈGLES DE SÉCURITÉ GÉNÉRALES RELATIVES AUX OUTILS ÉLECTRIQUES

---

- **Ne pas utiliser l'outil sur une échelle ou un support instable.** Une bonne tenue et un bon équilibre permettent de mieux contrôler l'outil en cas de situation imprévue.

## UTILISATION ET ENTRETIEN DES OUTILS ÉLECTRIQUES

- **Ne pas forcer l'outil. Utiliser l'outil approprié pour l'application.** Un outil approprié exécutera le travail mieux et de façon moins dangereuse s'il est utilisé dans les limites prévues.
- **Ne pas utiliser l'outil si le commutateur ne permet pas de le mettre en marche ou de l'arrêter.** Tout outil qui ne peut pas être contrôlé par son commutateur est dangereux et doit être réparé.
- **Débrancher l'outil et/ou retirer le bloc-piles avant d'effectuer des réglages, de changer d'accessoire ou de remiser l'outil.** Ces mesures de sécurité préventives réduisent les risques de démarrage accidentel de l'outil.
- **Ranger les outils motorisés hors de la portée des enfants et ne laisser personne n'étant pas familiarisé avec l'outil ou ces instructions utiliser l'outil.** Dans les mains de personnes n'ayant pas reçu des instructions adéquates, les outils sont dangereux.
- **Entretenir les outils motorisés. Vérifier qu'aucune pièce mobile n'est mal alignée ou bloquée, qu'aucune pièce n'est brisée et s'assurer qu'aucun autre problème ne risque d'affecter le bon fonctionnement de l'outil. En cas de dommages faire réparer l'outil avant de l'utiliser de nouveau.** Beaucoup d'accidents sont causés par des outils mal entretenus.
- **Garder les outils bien affûtés et propres.** Des outils correctement entretenus et dont les tranchants sont bien affûtés risquent moins de se bloquer et sont plus faciles à contrôler.
- **Utiliser l'outil, les accessoires et embouts, etc. conformément à ces instructions pour les applications pour lesquelles ils sont conçus, en tenant compte des conditions et du type de travail à exécuter.** L'usage d'un outil motorisé pour des applications pour lesquelles il n'est pas conçu peut être dangereux.
- **Gardez les poignées et les surfaces de prise sèches, propres et exemptes d'huile et de graisse.** Des poignées et des surfaces de prise glissantes empêchent la manipulation et le contrôle sécuritaires de l'outil dans des circonstances imprévues.

## UTILISATION ET ENTRETIEN DE LA PILE

- **Ne recharger qu'avec l'appareil spécifié par le fabricant.** Un chargeur approprié pour un type de pile peut créer un risque d'incendie s'il est utilisé avec un autre type de pile.
- **Utiliser exclusivement le bloc-pile spécifiquement indiqué pour l'outil.** L'usage de tout autre bloc peut créer un risque de blessures et d'incendie.
- **Lorsque le bloc-piles n'est pas en usage, le garder à l'écart d'articles tels qu'attaches trombones, pièces de monnaie, clous, vis ou autres petits objets métalliques risquant d'établir le contact entre les deux bornes.** La mise en court-circuit des bornes de piles peut causer des étincelles, des brûlures ou un incendie.
- **En cas d'usage abusif, du liquide peut s'échapper des piles. Éviter tout contact avec ce liquide. En cas de contact accidentel, rincer immédiatement les parties atteintes avec de l'eau. En cas d'éclaboussure dans les yeux consulter un médecin.** Le liquide s'échappant des piles peut causer des irritations ou des brûlures.
- **Ne pas utiliser un bloc-piles ou un outil endommagé ou modifié.** Les piles endommagées ou modifiées peuvent produire un comportement imprévisible pouvant provoquer un incendie, une explosion ou des blessures.
- **Ne pas exposer le bloc-piles ou l'outil près d'un incendie ou à une température extrême.** L'exposition à un incendie ou à une température supérieure à 130 °C (265 °F) représente un risque d'explosion.
- **Suivre toutes les instructions afférentes à la recharge et ne pas recharger le bloc-piles ou l'outil hors des températures spécifiées dans les instructions.** Une recharge incorrecte ou hors des températures spécifiées peut endommager la pile et augmenter les risques de feu.

## DÉPANNAGE

- **Les réparations doivent être confiées à un technicien qualifié, utilisant exclusivement des pièces identiques à celles d'origine.** Ceci assurera le maintien de la sécurité de l'outil.
- **Ne réparez jamais de blocs-piles endommagés.** Seuls le fabricant et les fournisseurs de service autorisés doivent effectuer la réparation ou l'entretien des blocs-piles.



# AVERTISSEMENTS DE SÉCURITÉ RELATIFS BASE POUR ENTRAÎNEMENT

---







- **Utiliser la poignée auxiliaire(s), si elle est fournie avec l'outil.** La perte de contrôle peut causer des blessures.
- **Tenir l'outil électrique par ses surfaces de préhension isolées lors des opérations pendant lesquelles l'accessoire de coupe peut entrer en contact avec du câblage caché.** Le contact d'un accessoire de coupe avec un fil sous tension « électrifie » les pièces métalliques exposées de l'outil et peut électrocuter l'utilisateur.
- **Apprendre à connaître l'outil. Lire attentivement le manuel d'utilisation. Apprendre les applications et les limites de l'outil, ainsi que les risques spécifiques relatifs à son utilisation.** Le respect de cette consigne réduira les risques d'incendie, de choc électrique et de blessures graves.
- **Toujours porter une protection oculaire munie d'écrans latéraux certifiée conforme à la norme ANSI Z87.1 lors du montage des pièces, du fonctionnement de l'outil ou au moment de l'entretien.** Le respect de cette règle réduira les risques de blessures graves.
- **Protection respiratoire. Porter un masque facial ou un masque antipoussière si le travail produit de la poussière.** Le respect de cette consigne réduira les risques de blessures graves.
- **Protection auditive. Porter une protection auditive lors de l'utilisation prolongée.** Le respect de cette règle réduira les risques de blessures graves.
- **Les outils fonctionnant sur piles n'ayant pas besoin d'être branchés sur une prise secteur, ils sont toujours en état de fonctionnement. Tenir compte des dangers possibles lorsque l'outil n'est pas en usage et lors du remplacement des piles.** Le respect de cette consigne réduira les risques d'incendie, de choc électrique et de blessures graves.
- **Ne pas placer les outils électriques sans fil ou leurs piles à proximité de flammes ou d'une source de chaleur.** Ceci réduira les risques d'explosion et de blessures.
- **Ne pas écraser, faire tomber ou endommager le bloc-piles. Ne jamais utiliser un bloc-piles ou un chargeur qui est tombé, a été écrasé, a reçu un choc violent ou a été endommagé de quelque façon que ce soit.** Une pile endommagée risque d'exploser. Éliminer immédiatement toute pile endommagée, selon une méthode appropriée.
- **Les piles peuvent exploser en présence d'une source d'allumage, telle qu'une veilleuse.** Pour réduire les risques de blessures graves, ne jamais utiliser un appareil sans fil, quel qu'il soit, en présence d'une flamme vive. En explosant, une pile peut projeter des débris et des produits chimiques. En cas d'exposition, rincer immédiatement les parties atteintes avec de l'eau.
- **Ne pas recharger un outil fonctionnant sur piles dans un endroit humide ou mouillé. Ne pas utiliser, remiser ou charger le bloc-piles ou produits dans des emplacements où la température est inférieure 10 °C (50 °F) à ou supérieure à 38 °C (100 °F).** Ne pas ranger l'outil à l'extérieur ou dans un véhicule.
- **Si l'outil est utilisé de façon intensive ou sous des températures extrêmes, des fuites de pile peuvent se produire. En cas de contact du liquide avec la peau, rincer immédiatement la partie atteinte avec de l'eau. En cas d'éclaboussure dans les yeux, les rincer à l'eau fraîche pendant au moins 10 minutes, puis contacter immédiatement un médecin.** Le respect de cette règle réduira les risques de blessures graves.
- **Conserver ces instructions.** Les consulter fréquemment et les utiliser pour instruire les autres utilisateurs éventuels. Si cet outil est prêté, il doit être accompagné de ces instructions, afin d'éviter un usage incorrect et d'éventuelles blessures.

# SYMBOLES

Les termes de mise en garde suivants et leur signification ont pour but d'expliquer le degré de risque associé à l'utilisation de ce produit.

SYMBOLE	SIGNAL	SIGNIFICATION
	<b>DANGER :</b>	Indique une situation dangereuse qui, si elle n'est pas évitée, aura pour conséquences des blessures graves ou mortelles.
	<b>AVERTISSEMENT :</b>	Indique une situation dangereuse qui, si elle n'est pas évitée, pourrait avoir pour conséquences des blessures graves ou mortelles.
	<b>ATTENTION :</b>	Indique une situation dangereuse qui, si elle n'est pas évitée, pourrait avoir pour conséquences des blessures légères ou de gravité modérée.
	<b>AVIS :</b>	(Sans symbole d'alerte de sécurité) Indique les informations jugées importantes sans toutefois représenter un risque de blessure (ex. : messages concernant les dommages matériels).

Certains des symboles ci-dessous peuvent être présents sur produit. Veiller à les étudier et à apprendre leur signification. Une interprétation correcte de ces symboles permettra d'utiliser produit plus efficacement et de réduire les risques.

SYMBOLE	NOM	DÉSIGNATION / EXPLICATION
	Symbole d'alerte de sécurité	Précautions destinées à assurer la sécurité.
	Lire le manuel d'utilisation	Pour réduire les risques de blessures, l'utilisateur doit lire et veiller à bien comprendre le manuel d'utilisation avant d'utiliser ce produit.
	Protection oculaire	Toujours porter une protection oculaire avec écrans latéraux certifiée conforme à la norme ANSI Z87.1.
	Avertissement concernant l'humidité	Ne pas exposer à la pluie ou l'humidité.
	Surface brûlante	Pour éviter les risques de blessures ou de dommages, éviter tout contact avec les surfaces brûlantes.
	Symbole mains à l'écart	Le non-respect de cette mise en garde peut entraîner des blessures graves.
	Symbole recycler	Ce produit utilise les piles de lithium-ion (Li-ion). Les réglementations locales ou gouvernementales peuvent interdire de jeter les piles dans les ordures ménagères. Consulter les autorités locales compétentes pour les options de recyclage et/ou l'élimination.
V	Volts	Tension
min	Minutes	Temps
==	Courant continu	Type ou caractéristique du courant
n <sub>0</sub>	Vitesse à vide	Vitesse de rotation à vide
.../min	Par minute	Tours, coups, vitesse périphérique, orbites, etc., par minute

# ASSEMBLAGE

## AVERTISSEMENT :

Ne pas utiliser le produit s'il n'est pas complètement assemblé ou si des pièces semblent manquantes ou endommagées. L'utilisation d'un produit dont l'assemblage est incorrect ou incomplet ou comportant des pièces endommagées ou absentes représente un risque de blessures graves.

## AVERTISSEMENT :

Ne pas essayer de modifier cet produit ou de créer des accessoires non recommandés pour cet produit. De telles altérations ou modifications sont considérées comme un usage abusif et peuvent créer des conditions dangereuses, risquant d'entraîner des blessures graves.

Si des pièces manquent ou sont endommagées, téléphoner au 1-866-539-1710 pour obtenir de l'aide.

# UTILISATION

## AVERTISSEMENT :

Ne pas laisser la familiarité avec l'produit faire oublier la prudence. Ne pas oublier qu'une fraction de seconde d'inattention peut entraîner des blessures graves.

## AVERTISSEMENT :

Toujours retirer la bloc-pile de l'outil au moment d'assembler des pièces, d'effectuer des réglages et de procéder au nettoyage, ou lorsque l'outil n'est pas utilisé. Si cette précaution n'est pas prise, des objets peuvent être projetés dans les yeux et causer des lésions graves.

## AVERTISSEMENT :

Toujours porter une protection oculaire avec écrans latéraux certifiée conforme à la norme ANSI Z87.1. Si cette précaution n'est pas prise, des objets peuvent être projetés dans les yeux et causer des lésions graves.

## APPLICATIONS

Ce produit peut être utilisé pour les applications ci-dessous:

- Il est possible d'effectuer de nombreuses applications, selon la tête d'accessoire qui a été installée. Se référer au manuel d'utilisation pour la tête d'accessoire utilisée pour des détails sur l'application spécifique.

## PROTECTION CONTRE LES SURCHARGES INTÉGRÉ

La base pour entraînement arrêtera automatiquement l'outil s'il est forcé ou lors d'une surcharge, vous entendrez Son 1 (trois bips rapides, aigus) et le voyant DEL « Ready » (Prêt) clignotera en rouge. Pour redémarrer l'outil, relâcher la gâchette, puis reprendre le travail. **Ne pas forcer l'outil.**

## PROTECTION CONTRE LES HAUTES TEMPÉRATURES

Si l'outil ou la pile surchauffent, l'outil s'arrête automatiquement, vous entendrez Son 1 (trois bips rapides, aigus) et le voyant DEL « Ready » (Prêt) s'allumera en rouge continu. La DEL Ready (prêt) deviendra verte lorsque l'outil aura refroidi et sera prêt à recommencer à travailler. Si on active la gâchette avant que l'outil ait refroidi suffisamment, la DEL Ready clignotera en rouge et le son 1 (trois bips rapides et aigus) retentira.

## INTERRUPTEUR DE LA LAMPE DEL DE LA POIGNÉE

Voir la figure 1, page 10.

Les têtes d'accessoire comprennent des lampes de travail DEL qui s'allument lorsque vous appuyez sur la gâchette ou l'interrupteur de la lampe.

## BOUTON MULTIFONCTIONNEL

Voir la figure 1, page 10.

L'action produite par le bouton multifonctions est déterminée par la tête d'accessoire installée. Ce ne sont pas toutes les têtes d'accessoires qui utiliseront le bouton multifonctions. Le bouton multifonction peut fonctionner comme verrouillage de gâchette ou un verrouillage de sécurité, selon la tête fixée. Se référer au manuel d'utilisation de la tête d'accessoire pour déterminer la fonction, s'il y a lieu.

## GÂCHETTE/GÂCHETTE À VARIATION DE VITESSE

Voir la figure 1, page 10.

Selon la tête d'accessoire installée, soit que la gâchette servira uniquement à activer et désactiver l'outil ou à gâchette à vitesses variables pour produire des plus grandes vitesses en appliquant une pression sur la gâchette et des réductions de vitesses en relâchant la gâchette.

Dans les deux cas, pour mettre la perceuse **EN MARCHÉ**, appuyer sur la gâchette. Pour **ÉTEINDRE** la perceuse, relâcher la gâchette et laisser le mandrin parvenir à l'arrêt complet. La gâchette ne permet pas de faire fonctionner la base pour entraînement si aucun accessoire n'est fixé et

# UTILISATION

---

le sélecteur de la direction de rotation est dans la position avant ou arrière.

**NOTE :** Un bruit de sifflement ou de tintement provenant de la gâchette pendant l'utilisation est une situation normale pour cet interrupteur.

## SÉLECTEUR DE SENS DE ROTATION (AVANT/ARRIÈRE/POSITION CENTRALE VERROUILLÉE)

Voir la figure 1, page 10.

Régler le sélecteur de sens de rotation à la position OFF (position centrale verrouillée) pour verrouiller la gâchette pour réduire la possibilité d'un démarrage accidentel lorsque l'appareil n'est pas utilisé.

Positionner le sélecteur de sens de rotation du côté gauche de la gâchette pour pouvoir percer vers l'avant. Positionner le sélecteur de sens de rotation du côté droit de la gâchette pour inverser le sens de rotation.

**NOTE :** La perceuse ne peut fonctionner que si le sélecteur de sens de rotation est poussé à fond vers la droite ou la gauche. Certaines têtes d'accessoires ne peuvent fonctionner que vers l'avant.

---

### AVIS :

Pour éviter des dommages aux engrenages, toujours laisser l'outil parvenir à l'arrêt complet avant de changer de sens de rotation.

---

### AVERTISSEMENT :

Les outils à piles sont toujours en état de fonctionnement. Verrouiller la gâchette de commande lorsque l'outil n'est pas utilisé ou le transporter sur le côté du corps, lors de l'installation ou du retrait du bloc-piles, et lors de l'installation ou du retrait des têtes.

Éviter d'utiliser l'outil à basse vitesse pendant des périodes prolongées. Ceci pourrait causer une surchauffe.

## BLOC-PILES RECOMMANDÉS

Les outils à l'OCTANE™ sont compatibles avec tous les bloc-piles 18 V de RIDGID®, mais la performance de l'outil sera optimisée avec un bloc-piles HYPER OCTANE™.

Si vous éprouvez des arrêts fréquents en raison de la protection de surcharge, essayer d'utiliser un bloc-piles HYPER OCTANE™.

## INSTALLATION/RETRAIT DU BLOC-PILES

Voir la figure 2, page 10.

- **Pour insérer**, verrouiller la gâchette et insérer la pile dans l'outil.
- S'assurer que les loquets de chaque côté de la pile s'enclenchent en place et que la pile est bien fixée à l'outil avant de mettre l'outil en marche.
- **Pour retirer**, elâcher les loquets.

## INSTALLATION/RETRAIT DES TÊTES

Voir la figure 3, page 11.

La base d'entraînement est conçue pour fonctionner avec une variété de têtes d'accessoire pour plusieurs applications différentes.

### Pour installer la tête d'accessoire :

- Verrouiller la gâchette et retirer le bloc-piles.
- Aligner une des flèches de la tête d'accessoire désirée avec la flèche de la base pour entraînement. Pousser ensemble, puis tourner la base pour entraînement jusqu'à ce que les verrous s'enclenchent et que la flèche de la tête d'accessoire soit alignée avec l'icône de verrou de la base pour entraînement. Tirer sur la tête pour s'assurer qu'elle est fixée solidement avant de commencer l'opération.

**NOTE :** La tête peut être installée à des angles de 90° afin de s'adapter à l'application visée.

### Pour enlever la tête d'accessoire :

- Tirer sur la languette de libération vers la base pour entraînement d'une main et tourner la base pour entraînement de l'autre. Lorsque la flèche de la tête d'accessoire s'aligne avec celle sur la base pour entraînement, tirer la tête pour la séparer de la base.

# UTILISATION

## FONCTIONS DEL/SON

Voir la figure 4, page 11.

Voyant DEL	Couleur DEL	Statut DEL	Son*	Signification
<b>Les 3 DEL</b>	ARRÊT	ARRÊT	—	Aucune tête fixée ou tête installée incorrectement.
	ARRÊT	ARRÊT	—	Si la tête est installée correctement, la base d'entraînement se trouve dans la position de verrouillage au centre et/ou la connexion a été interrompue suite à l'usage de l'outil. Tirer sur la gâchette ou appuyer sur l'interrupteur de la lampe DEL pour « réveiller » la base.
<b>Prêt DEL</b>	<b>Avant d'utiliser</b>			
	Rouge	Clignotant	Son 1	Gâchette activée avec aucune tête installée ou une tête installée incorrectement.
	Vert	Solide	Son 3	Tête installée correctement. L'outil est prêt à utiliser.
	<b>Pendant l'utilisation – Protection de surcharge</b>			
	Rouge	Clignotant	Son 1	La gâchette est activée et l'outil a déclenché la protection de surcharge de la pile. Relâcher la gâchette pour réinitialiser.
	Vert	Solide	Son 2	La gâchette a été relâchée et l'outil a été réinitialisé.
	<b>Pendant l'utilisation – Protection contre la haute température</b>			
	Rouge	Solide	Son 1	L'outil a surchauffé.
Rouge	Clignotant	Son 1	L'utilisateur tente de continuer à utiliser l'outil avant qu'il soit suffisamment refroidi. Permettre à l'outil de refroidir avant de procéder.	
Vert	Solide	Son 3	L'outil a refroidi et est prêt à utiliser.	
<b>Verrouiller DEL</b>	<b>Disponible seulement lorsque vous utilisez une tête d'accessoire compatible avec la fonction de verrouillage de la gâchette.</b>			
	Orange	Solide	—	La tête est installée correctement et la fonction de verrouillage de la gâchette est disponible.
	Vert	Solide	Son 2	La gâchette est activée et relâchée, activant le verrouillage de la gâchette.
	Orange	Solide	Son 2	La gâchette est activée de nouveau, relâchant la fonction de verrouillage de la gâchette.
ARRÊT	ARRÊT	—	La fonction verrouillage n'est pas offerte.	
<b>Sécurité DEL</b>	<b>Disponible seulement lorsque vous utilisez une tête d'accessoire nécessitant avec la fonction de protection de la gâchette.</b>			
	Rouge	Solide	—	La tête est installée correctement et la fonction de protection de la gâchette de sécurité est requis. Appuyer sur le bouton multifonctions pour désactiver.
	Rouge	Clignotant	Son 1	L'utilisateur a tiré sur la gâchette avant d'appuyer sur le bouton multifonctions. Appuyer sur le bouton multifonctions en premier et tirer la gâchette.
	Vert	Solide	—	L'utilisateur a appuyé sur le bouton multifonctions ce qui désactivera la fonction de protection de la gâchette. L'outil est prêt à utiliser.
ARRÊT	ARRÊT	—	La fonction verrouillage de sécurité n'est pas requise.	

### \*Descriptions de sons :

- Son 1 – trois bips rapide, aigus
- Son 2 – deux bips à pulsations ascendantes
- Son 3 – son à trille



# ENTRETIEN

---

## AVERTISSEMENT :

Utiliser exclusivement des pièces d'origine pour les réparations. L'usage de toute autre pièce pourrait créer une situation dangereuse ou endommager l'outil.

## ENTRETIEN GÉNÉRAL

Éviter d'utiliser des solvants pour le nettoyage des pièces en plastique. La plupart des matières plastiques peuvent être endommagées par divers types de solvants du commerce. Utiliser un chiffon propre pour éliminer la saleté, la poussière, l'huile, la graisse, etc.

## AVERTISSEMENT :

Ne jamais laisser de liquides tels que le fluide de freins, l'essence, les produits à base de pétrole, les huiles pénétrantes, etc., entrer en contact avec les pièces en plastique. Les produits chimiques peuvent endommager, affaiblir ou détruire le plastique, ce qui peut entraîner des blessures graves.

## REMPACEMENT DU COUVERCLE DE L'ENGRENAGE D'ENTRAÎNEMENT

*Voir la figure 5, page 11.*

Si vous remarquez avec le temps que le bruit produit par l'outil devient plus fort qu'à l'habitude, vérifier l'état du couvercle de l'engrenage d'entraînement. Si le capuchon est endommagé de façon excessive et que l'engrenage en métal est clairement visible, le couvercle de l'engrenage de l'entraînement doit être remplacé. Communiquer avec le service à la clientèle pour obtenir un couvercle de l'engrenage de l'entraînement de rechange.

**NOTE :** Pour réduire le niveau sonore de l'outil, ne pas l'utiliser si le couvercle de l'engrenage d'entraînement n'a pas été installé.

## NOTE : ILLUSTRATIONS COMMENÇANT SUR 10 DE PAGE APRÈS LES SECTION ESPAGNOL.

Ce produit est accompagné d'une politique de satisfaction de 90 jours et d'une garantie limitée de trois (3) ans. Pour obtenir les détails de la garantie et de la politique, visiter le site [www.RIDGID.com](http://www.RIDGID.com) ou appeler (sans frais) au 1-866-539-1710.

# ADVERTENCIAS DE SEGURIDAD GENERALES PARA LA HERRAMIENTA ELÉCTRICA

## ADVERTENCIA

Lea todas las advertencias, instrucciones, ilustraciones y especificaciones proporcionadas con esta herramienta eléctrica. No seguir las instrucciones indicadas a continuación puede provocar descargas eléctricas, incendios o lesiones graves.

**Guarde todas las advertencias e instrucciones para consultarlas en el futuro.** El término “herramienta eléctrica” en las advertencias se refiere a las herramientas eléctricas que funcionan con corriente (con cordón) o las que funcionan con batería (inalámbricas).

## ÁREA DE TRABAJO

- **Mantenga limpia y bien iluminada el área de trabajo.** Un área de trabajo mal despejada o mal iluminada propicia accidentes.
- **No utilice herramientas motorizadas en atmósferas explosivas, como las existentes alrededor de líquidos, gases y polvos inflamables.** Las herramientas eléctricas generan chispas que pueden encender el polvo y los vapores inflamables.
- **Mantenga alejados a los niños y circunstancias al maniobrar una herramienta eléctrica.** Toda distracción puede causar la pérdida del control de la herramienta.

## SEGURIDAD ELÉCTRICA

- **Las clavijas de las herramientas eléctricas deben corresponder a las tomas de corriente donde se conectan. Nunca modifique la clavija de ninguna forma. No utilice ninguna clavija adaptadora con herramientas eléctricas dotadas de contacto a tierra.** Conectando las clavijas originales en las tomas de corriente donde corresponden se disminuye el riesgo de una descarga eléctrica.
- **Evite el contacto del cuerpo con las superficies de objetos conectados a tierra, como las tuberías, radiadores, estufas y refrigeradores.** Existe un mayor riesgo de descargas eléctricas si el cuerpo está haciendo tierra.
- **No exponga las herramientas eléctricas a la lluvia ni a condiciones de humedad.** La introducción de agua en una herramienta eléctrica aumenta el riesgo de descargas eléctricas.
- **No maltrate el cordón eléctrico. Nunca utilice el cordón para trasladar, desconectar o tirar de la herramienta eléctrica. Mantenga el cordón lejos del calor, aceite, bordes afilados y piezas móviles.** Los cordones eléctricos dañados o enredados aumentan el riesgo de descargas eléctricas.

- **Al utilizar una herramienta eléctrica a la intemperie, use un cordón de extensión apropiado para el exterior.** Usando un cordón adecuado para el exterior se disminuye el riesgo de descargas eléctricas.
- **Si debe operar una herramienta en lugares húmedos, use un suministro protegido por un interruptor de circuito con pérdida a tierra (GFCI).** El uso de un GFCI reduce el riesgo de descargas eléctricas.
- **Cargue las baterías solamente con el cargador indicado.** Para utilizar con paquetes de baterías de iones de litio de 18 V, consulte el folleto de la herramienta/aparato/paquete de baterías/cargador complementario 988000-302.

## SEGURIDAD PERSONAL

- **Permanezca alerta, preste atención a lo que esté haciendo y aplique el sentido común al utilizar herramientas eléctricas. No utilice la herramienta eléctrica si está cansado o se encuentra bajo los efectos de alguna droga, alcohol o medicamento.** Un momento de inatención al utilizar una herramienta eléctrica puede causar lesiones corporales serias.
- **Utilice protección el equipo otros. Siempre póngase protección ocular.** El uso de equipo protector como mascarilla para el polvo, calzado de seguridad, casco y protección para los oídos en las circunstancias donde corresponda disminuye el riesgo de lesiones.
- **Evite que la herramienta se active accidentalmente. Asegúrese de que el interruptor esté en la posición de apagado antes de conectar la herramienta a un suministro de corriente o de colocar un paquete de baterías.** Transportar herramientas eléctricas con el dedo en el interruptor o enchufar herramientas eléctricas que tienen el interruptor encendido puede ocasionar accidentes.
- **Retire toda llave o herramienta de ajuste antes de encender la herramienta eléctrica.** Toda llave o herramienta de ajuste dejada en una pieza giratoria de la herramienta eléctrica puede causar lesiones.
- **No estire el cuerpo para alcanzar mayor distancia. Mantenga una postura firme y buen equilibrio en todo momento.** De esta manera se logra un mejor control de la herramienta eléctrica en situaciones inesperadas.
- **Vístase adecuadamente. No vista ropas holgadas ni joyas. Mantenga el cabello, la ropa y los guantes alejados de las piezas móviles.** Las ropas holgadas y las joyas, así como el cabello largo, pueden engancharse en las piezas móviles.
- **Si se suministran dispositivos para conectar mangueras de extracción y captación de polvo, asegúrese de que éstas estén bien conectadas y se usen correctamente.** El uso de la captación de polvo puede reducir los peligros relacionados con éste.

# ADVERTENCIAS DE SEGURIDAD GENERALES PARA LA HERRAMIENTA ELÉCTRICA

---

- **No permita que la familiaridad obtenida por el uso frecuente de las herramientas lo vuelva complaciente e ignore los principios de seguridad de las herramientas.** Una acción descuidada puede causar lesiones graves en una fracción de segundo.
- **No vista ropas holgadas ni joyas. Recójase el cabello si está largo.** Las ropas holgadas y las joyas, así como el cabello largo, pueden resultar atraídas hacia el interior de las aberturas de ventilación.
- **No utilice la unidad al estar en una escalera o en un soporte inestable.** Una postura estable sobre una superficie sólida permite un mejor control de la herramienta eléctrica en situaciones inesperadas.

## EMPLEO Y CUIDADO DE LA HERRAMIENTA ELÉCTRICA

- **No fuerce la herramienta eléctrica. Utilice la herramienta eléctrica adecuada para cada trabajo.** La herramienta eléctrica adecuada efectúa mejor y de manera más segura el trabajo, si además se maneja a la velocidad para la que está diseñada.
- **No utilice la herramienta si el interruptor no enciende o no apaga.** Cualquier herramienta eléctrica que no pueda controlarse con el interruptor es peligrosa y debe repararse.
- **Desconecte el enchufe de la fuente de alimentación o retire el paquete de baterías, si es desmontable, de la herramienta eléctrica antes de realizar ajustes, cambiar accesorios o almacenar herramientas eléctricas.** Tales medidas preventivas de seguridad reducen el riesgo de poner en marcha accidentalmente la herramienta.
- **Guarde las herramientas eléctricas desocupadas fuera del alcance de los niños y no permita que las utilicen personas no familiarizadas con las mismas o con estas instrucciones.** Las herramientas eléctricas son peligrosas en manos de personas no capacitadas en el uso de las mismas.
- **Mantenimiento de las herramientas eléctricas y accesorios.** Revise para ver si hay desalineación o atoramiento de piezas móviles, ruptura de piezas o toda otra condición que pueda afectar el funcionamiento de la herramienta eléctrica. Si está dañada la herramienta eléctrica, permita que la reparen antes de usarla. Numerosos accidentes son causados por herramientas eléctricas mal cuidadas.
- **Mantenga las herramientas de corte afiladas y limpias.** Las herramientas de corte bien cuidadas y con bordes bien afilados, tienen menos probabilidad de atascarse en la pieza de trabajo y son más fáciles de controlar.
- **Use la herramienta eléctrica, los accesorios, las brocas, etc. según estas instrucciones, teniendo en cuenta las condiciones de trabajo y la tarea que se va a realizar.** Si se utiliza la herramienta eléctrica para

operaciones diferentes de las indicadas podría originar una situación peligrosa.

- **Mantenga los mangos y superficies de agarre limpias y libres de aceite y grasa.** Los mangos y superficies de agarre resbalosas no permiten la manipulación y control seguro de la herramienta en situaciones inesperadas.

## EMPLEO Y CUIDADO DE LA HERRAMIENTA DE BATERÍAS

- **Sólo cargue el paquete de baterías con el cargador especificado por el fabricante.** Un cargador adecuado para un tipo paquete de baterías puede significar un riesgo de incendio si se emplea con un paquete de baterías diferente.
- **Utilice las herramientas eléctricas sólo con los paquetes de baterías específicamente indicados.** El empleo de paquetes de baterías diferentes puede presentar un riesgo de incendio.
- **Cuando no esté utilizándose el paquete de baterías, manténgalo lejos de otros objetos metálicos, como clips, monedas, llaves, clavos, tornillos o otros objetos metálicos, pequeños que puedan establecer conexión entre ambas terminales.** Establecer una conexión directa entre las dos terminales de las baterías puede causar quemaduras o incendios.
- **Si se maltratan las baterías, puede derramarse líquido de las mismas; evite todo contacto con éste. En caso de contacto, lávese con agua. Si el líquido llega a tocar los ojos, además busque atención médica.** El líquido de las baterías puede causar irritación y quemaduras.
- **No utilice un paquete de baterías o una herramienta que esté dañado o modificado.** Las baterías dañadas o modificadas pueden tener un funcionamiento impredecible que provoque incendios, explosiones o riesgo de lesiones.
- **No exponga el paquete de baterías o una herramienta al fuego o a temperaturas excesivas.** La exposición al fuego o a temperatura sobre los 130 °C (265 °F) puede provocar explosiones.
- **Siga todas las instrucciones de carga y no cargue el paquete de baterías ni la herramienta fuera del rango de temperaturas especificado en las instrucciones.** Si realiza la carga en forma incorrecta o fuera de las temperaturas del rango especificado puede dañar la batería y aumentar el riesgo de incendios.

## SERVICIO



- **Permita que un técnico de reparación calificado preste servicio a la herramienta eléctrica, y sólo con piezas de repuesto idénticas.** De esta manera se mantiene la seguridad de la herramienta eléctrica.
- **Nunca repare paquetes de baterías dañados.** La reparación de paquetes de baterías solo puede ser realizada por el fabricante o proveedores de servicio autorizados.

# ADVERTENCIAS DE SEGURIDAD DE BASE DE ALIMENTACIÓN







- **Utilice el mango auxiliar(s), si se suministra con la herramienta.** Cualquier pérdida de control puede causar lesiones.
- **Sujete la herramienta eléctrica por las superficies aisladas de sujeción al efectuar una operación en la cual el accesorio de corte pueda entrar en contacto con cables ocultos.** Al cortar un accesorio que se encuentre en contacto con un cable con corriente, las piezas metálicas de la herramienta eléctrica podrían “cargarse con corriente” y el operador podría sufrir una descarga eléctrica.
- **Familiarícese con su herramienta eléctrica. Lea cuidadosamente el manual del operador. Aprenda sus usos y limitaciones, así como los posibles peligros específicos de esta herramienta eléctrica.** Con el cumplimiento de esta regla se reduce el riesgo de una descarga eléctrica, incendio o lesión seria.
- **Siempre use protección ocular con laterales protectores con la marca de cumplimiento con la norma ANSI Z87.1 al ensamblar piezas, utilizar la herramienta o llevar a cabo tareas de mantenimiento.** Con el cumplimiento de esta regla se reduce el riesgo de lesiones corporales serias.
- **Protéjase los pulmones. Use una careta o mascarilla contra el polvo si la operación genera mucho polvo.** Con el cumplimiento de esta regla se reduce el riesgo de lesiones serias.
- **Protéjase los oídos. Durante períodos prolongados de utilización del producto, póngase protección para los oídos.** Con el cumplimiento de esta regla se reduce el riesgo de lesiones corporales serias.
- **No se necesita conectar a una toma de corriente las herramientas de baterías; por lo tanto, siempre están en condiciones de funcionamiento. Esté consciente de los posibles peligros cuando no esté usando la herramienta de baterías o cuando esté cambiando los accesorios de la misma.** Con el cumplimiento de esta regla se reduce el riesgo de una descarga eléctrica, incendio o lesión corporal seria.
- **No coloque herramientas de baterías ni las baterías mismas cerca del fuego o del calor.** De esta manera se reduce el riesgo de explosiones y de lesiones.
- **No aplaste, deje caer o dañe de baterías. Nunca utilice una batería o cargador que se ha caído, aplastado, recibido un golpe contundente o ha sido dañado(a) de alguna manera.** Las baterías dañadas pueden sufrir explosiones. Deseche de inmediato toda batería que haya sufrido una caída o cualquier daño.
- **Las baterías pueden explotar en presencia de fuentes de inflamación, como los pilotos de gas.** Para reducir el riesgo de lesiones serias, nunca use un producto inalámbrico en presencia de llamas expuestas. La explosión de una batería puede lanzar fragmentos y compuestos químicos. Si ha quedado expuesto a la explosión de una batería, lávese de inmediato con agua.
- **No cargue herramientas de baterías en lugares mojados o húmedos. No lo utilice, guarde o cargue la paquete de baterías o la unidad en lugares donde la temperatura sea inferior a 10 °C (50 °F) o superior a 38 °C (100 °F).** No guarde la herramienta a la intemperie ni en el interior de vehículos.
- **En condiciones extremas de uso o temperatura las baterías pueden emanar líquido. Si el líquido llega a tocarle la piel, lávese de inmediato con agua y jabón. Si le entra líquido en los ojos, láveselos con agua limpia por lo menos 10 minutos, y después busque de inmediato atención médica.** Con el cumplimiento de esta regla se reduce el riesgo de lesiones corporales serias.
- **Guarde estas instrucciones.** Consúltelas con frecuencia y empléelas para instruir a otras personas que puedan utilizar esta herramienta. Si presta a alguien esta herramienta, facilítele también las instrucciones.

# SÍMBOLOS

Las siguientes palabras de señalización y sus significados tienen el objeto de explicar los niveles de riesgo relacionados con este producto.

SÍMBOLO	SEÑAL	SIGNIFICADO
	<b>PELIGRO:</b>	Indica una situación peligrosa, la cual, si no se evita, causará la muerte o lesiones serias.
	<b>ADVERTENCIA:</b>	Indica una situación peligrosa, la cual, si no se evita, podría causar la muerte o lesiones serias.
	<b>PRECAUCIÓN:</b>	Indica una situación peligrosa, la cual, si no se evita, podría causar lesiones menores o leves.
	<b>AVISO:</b>	(Sin el símbolo de alerta de seguridad) Indica la información que se considera importante, pero no relacionada con lesiones potenciales (por ej. en relación a daños a la propiedad).

Es posible que se empleen en este producto algunos de los siguientes símbolos. Le suplicamos estudiarlos y aprender su significado. Una correcta interpretación de estos símbolos le permitirá utilizar mejor y de manera más segura el producto.

SÍMBOLO	NOMBRE	DENOMINACIÓN/EXPLICACIÓN
	Alerta de seguridad	Precauciones para su seguridad.
	Lea el manual del operador	Para reducir el riesgo de lesiones, el usuario debe leer y comprender el manual del operador antes de usar este producto.
	Protección ocular	Siempre póngase protección ocular con protección lateral con la marca de cumplimiento de la norma ANSI Z87.1.
	Alerta de condiciones húmedas	No exponga la unidad a la lluvia ni la use en lugares húmedos.
	Superficie caliente	Para reducir el riesgo de lesiones corporales o daños materiales evite tocar toda superficie caliente.
	Símbolo de no acercar las manos	Si no mantiene las manos alejadas de la hoja de corte, se causará serias lesiones corporales.
	Símbolo de reciclado	Este producto utiliza baterías de iones de litio (Li-ion). Es posible que algunas leyes municipales, estatales o federales prohíban desechar las baterías en la basura normal. Consulte a las autoridades reguladoras de desechos para obtener información en relación con las alternativas de reciclado y desecho disponibles.
V	Voltios	Voltaje
min	Minutos	Tiempo
==	Corriente continua	Tipo o característica de corriente
n <sub>0</sub>	Velocidad en vacío	Velocidad de rotación, en vacío
.../min	Por minuto	Revoluciones, carreras, velocidad superficial, órbitas, etc., por minuto

# ARMADO

## ADVERTENCIA:

No use este producto si no está totalmente ensamblado o si alguna pieza falta o está dañada. El uso de un producto que no está adecuadamente y completamente ensamblado o posee partes dañadas o faltantes puede resultar en lesiones personales graves.

## ADVERTENCIA:

No intente modificar este producto ni hacer accesorios no recomendados para el mismo. Cualquier alteración o modificación constituye maltrato y puede causar una condición peligrosa, y como consecuencia posibles lesiones corporales graves.

Si hay piezas dañadas o faltantes, le suplicamos llamar al 1-866-539-1710 donde le brindaremos asistencia.

# FUNCIONAMIENTO

## ADVERTENCIA:

No permita que su familiarización con el producto lo vuelva descuidado. Tenga presente que un descuido de un instante es suficiente para causar una lesión seria.

## ADVERTENCIA:

Siempre retire el paquete de baterías de la herramienta cuando esté ensamblando partes, realizando ajustes, limpiando o cuando ésta no esté en uso. Retirando el paquete de pilas se evita arrancar accidentalmente la unidad, lo cual puede causar lesiones serias.

## ADVERTENCIA:

Siempre utilice protección para los ojos con escudos laterales que cumplan con ANSI Z87.1. La inobservancia de esta advertencia puede causar el lanzamiento de objetos a los ojos, y por consecuencia posibles lesiones serias.

## USOS

Este producto puede emplearse para los fines siguientes:

- Existen numerosas aplicaciones, según el cabezal accesorio que se instale. Consulte el manual del operador del cabezal accesorio que va a utilizar para ver detalles específicos de la aplicación.

## PROTECCIÓN CONTRA SOBRECARGA INCORPORADA

Si la fuerza la herramienta o se sobrecarga, el base de alimentación se apagará automáticamente, escuchará el Tono 1 (tres pitidos rápidos y agudos), y la luz LED de Listo destellará en rojo. Para reiniciar la herramienta, suelte el gatillo y vuelva a usar la herramienta. **No fuerce la herramienta.**

## PROTECCIÓN CONTRA ALTAS TEMPERATURAS

Si se sobrecalientan la herramienta o la batería, la herramienta se apagará automáticamente, escuchará el Tono 1 (tres pitidos rápidos y agudos), y la luz LED de Listo se iluminará en rojo sólido. La luz LED de Listo cambiará a verde cuando la herramienta esté fría y lista para seguir funcionando. Si presiona el gatillo antes de que la herramienta se haya enfriado de modo suficiente, la luz LED de Listo destellará en color rojo y se escuchará el Tono 1 (tres pitidos rápidos y agudos).

## INTERRUPTOR DE LUZ DE DIODO LUMINISCENTE EN EL MANGO

*Vea la figura 1, página 10.*

Los cabezales accesorios incluyen luces de trabajo LED que se iluminan al presionar el gatillo o el interruptor de luz en el mango.

## BOTÓN MULTIFUNCIÓN

*Vea la figura 1, página 10.*

La acción que proporciona el botón multifunción depende del cabezal accesorio que instale. No todos los cabezales accesorios usarán el botón multifunción. El botón multifunción podría funcionar como bloqueo del gatillo o como mecanismo de detención de seguridad, según el cabezal que haya instalado. Consulte el manual del operador del cabezal accesorio que va a utilizar para ver la función que realiza (si corresponde).

## GATILLO DEL INTERRUPTOR /GATILLO DEL INTERRUPTOR DE VELOCIDAD VARIABLE

*Vea la figura 1, página 10.*

Según el cabezal accesorio que instale, el interruptor funcionará estrictamente para encender o apagar la herramienta, o como gatillo de velocidad variable, que proporciona mayor velocidad al ejercer más presión sobre el gatillo y menor velocidad al reducir la presión.

En cualquier caso, para **ENCENDER** el taladro, oprima el gatillo del interruptor. Para **DETENER** el taladro, suelte el

# FUNCIONAMIENTO

gatillo del interruptor y permita que se detenga completamente el portabrocas y permita que se detenga completamente la herramienta. El gatillo no pondrá en funcionamiento la manivela eléctrica a menos que se acople un cabezal accesorio y de que el selector de dirección de rotación esté en posición hacia delante o hacia atrás.

**NOTA:** Un silbido o zumbido que viene del interruptor durante el uso es una parte normal de la función del interruptor.

## SELECTOR DE SENTIDO DE ROTACIÓN (MARCHA ADELANTE/ATRÁS/SEGURO EN EL CENTRO)

Vea la figura 1, página 10.

Ajuste el selector de sentido de rotación en la posición de **APAGADO** (seguro en el centro) para bloquear el gatillo del interruptor y ayudar a prevenir un arranque accidental cuando no esté en uso.

Ubique el selector de sentido de rotación a la izquierda del gatillo del interruptor para taladrar hacia adelante. Ubique el selector a la derecha del gatillo del interruptor para taladrar hacia atrás.

**NOTA:** El taladro no funciona a menos que se empuje el selector de dirección de giro completamente a la izquierda o derecha. Algunos cabezales accesorios solo funcionan en posición hacia delante.

---

### AVISO:

Para evitar dañar el engranaje, antes de cambiar el sentido de rotación siempre permita que se detenga completamente el herramienta.

---

### ADVERTENCIA:

Las herramientas de baterías siempre están en condiciones de funcionamiento. Bloquee el interruptor mientras no usa la herramienta, cuando la lleva al costado del cuerpo, al instalar o quitar el paquete de baterías o al instalar o quitar los cabezales accesorios.

---

Evite utilizar la herramienta a velocidad baja durante períodos de tiempo prolongados. Si se hace funcionar la herramienta a baja velocidad en uso constante puede recalentarse.

## PAQUETES DE BATERÍAS RECOMENDADOS

Las herramientas de OCTANE™ son compatibles con todos los paquetes de baterías RIDGID® de 18 V, pero el rendimiento de la herramienta se maximiza con los paquetes de baterías HYPER OCTANE™.

Si experimenta interrupciones frecuentes debido a la protección de sobrecarga, intente usar un paquete de baterías HYPER OCTANE™.

## INSTALACIÓN/DESMONTAR DEL PAQUETE DE BATERÍAS

Vea la figura 2, página 10.

- **Para instalar**, bloquee el gatillo del interruptor y coloque el paquete de baterías en el producto como se muestra.
- Asegúrese de que los pestillos situados a ambos lados del paquete de baterías entren completamente en su lugar con un chasquido y de que el paquete quede bien asegurado en la herramienta antes de comenzar a utilizarla.
- **Para desmontar**, oprima los pestillos.

## INSTALACIÓN/REMOCIÓN DE LOS CABEZALES ACCESORIOS

Vea la figura 3, página 11.

La base de alimentación está diseñada para funcionar con varios cabezales de herramienta destinados a aplicaciones de trabajo diferentes.

### Para instalar un cabezal accesorio:

- Bloquee el gatillo del interruptor et retire el paquete de baterías.
- Alinee una de las flechas del cabezal accesorio deseado con la flecha de la base de alimentación. Una ambas partes empujando y, luego, gire la base de alimentación hasta que los pestillos encajen y la flecha del cabezal accesorio quede alineada con el ícono de bloqueo de la base de alimentación. Tire del cabezal para asegurarse de que esté instalado firmemente antes de usar la herramienta.

**NOTA:** El cabezal puede instalarse a un ángulo de 90° para adaptarse mejor a sus necesidades de aplicación.

### Para quitar un cabezal accesorio:

- Empuje la lengüeta de liberación hacia la base de alimentación con una mano y gire la base con la otra. Cuando la flecha del cabezal de accesorio quede alineada con la flecha de la base de alimentación, tire del cabezal para separarlo de la base.

# FUNCIONAMIENTO

## FUNCIONES DE LUCES LED/TONOS

Vea la figura 4, página 11.

Indicador LED	Color de LED	Estado de LED	Tono*	Significado
<b>Las 3 luces LED</b>	APAGADO	APAGADO	—	No se instaló ningún cabezal, o el cabezal no se comunica con la base de alimentación de manera correcta.
	APAGADO	APAGADO	—	Si el cabezal está instalado y se comunica con la base de alimentación de manera correcta, la base está en posición central de bloqueo o en reposo después del uso de la herramienta. Presione el gatillo o el interruptor de luz LED en el mango para “activar” la base.
<b>Listo LED</b>	<b>Antes del uso</b>			
	Rojo	Destell.	Tono 1	Interruptor accionado sin cabezal instalado o cabezal no instalado correctamente.
	Verde	Sólida	Tono 3	Cabezal instalado y en completa comunicación con la base de alimentación. La herramienta está lista para usar.
	<b>Durante el uso: protección contra sobrecarga</b>			
	Rojo	Destell.	Tono 1	El gatillo está accionado, y la herramienta activó la protección contra sobrecarga de la batería. Suelte el gatillo para restablecer la herramienta.
	Verde	Sólida	Tono 2	Se soltó el gatillo y se restableció la herramienta.
	<b>Durante el uso: protección contra temperatura alta</b>			
	Rojo	Sólida	Tono 1	La herramienta está sobrecalentada.
	Rojo	Destell.	Tono 1	El usuario intenta seguir usando la herramienta antes de que se haya enfriado de manera suficiente. Deje que la herramienta se enfríe antes de continuar.
	Verde	Sólida	Tono 3	La herramienta se enfrió y está lista para usar.
<b>Acoplarse LED</b>	<b>Solo disponible al usar cabezales accesorios compatibles con la función de bloqueo.</b>			
	Naranja	Sólida	—	El cabezal está instalado correctamente y la función de bloqueo está disponible.
	Verde	Sólida	Tono 2	Se presionó y soltó el gatillo, lo que activó la función de bloqueo.
	Naranja	Sólida	Tono 2	Se volvió a accionar el gatillo, lo que liberó la función de bloqueo.
	APAGADO	APAGADO	—	La función de bloqueo no está disponible.
<b>Seguridad LED</b>	<b>Solo disponible al usar cabezales accesorios que requieren la función de detención.</b>			
	Rojo	Sólida	—	El cabezal está instalado correctamente y la función de detención se requiere. Presione el botón multifunción para desactivarla.
	Rojo	Destell.	Tono 1	El usuario presionó el gatillo antes de presionar el botón multifunción. Presione primero el botón multifunción y, luego, el gatillo.
	Verde	Sólida	—	El usuario ha presionado el botón multifunción para desactivar la función de detención. La herramienta está lista para usar.
	APAGADO	APAGADO	—	El mecanismo de detención de seguridad no es necesario.

### Descripciones de los tonos\*:

- Tono 1: tres pitidos rápidos y agudos
- Tono 2: dos pulsos de pitidos ascendentes
- Tono 3: chirrido



# MANTENIMIENTO

---

## ADVERTENCIA:

Para el servicio de la unidad sólo utilice piezas de repuesto idénticas. El empleo de piezas diferentes puede presentar un peligro o causar daños al producto.

---

## MANTENIMIENTO GENERAL

Evite el empleo de solventes al limpiar piezas de plástico. La mayoría de los plásticos son susceptibles a diferentes tipos de solventes comerciales y pueden resultar dañados. Utilice paños limpios para eliminar la suciedad, el polvo, el aceite, la grasa, etc.

---

## ADVERTENCIA:

No permita en ningún momento que fluidos para frenos, gasolina, productos a base de petróleo, aceites penetrantes, etc., lleguen a tocar las piezas de plástico. Las sustancias químicas pueden dañar, debilitar o destruir el plástico, lo cual a su vez puede producir lesiones serias.

---

## REEMPLAZO DE LA CUBIERTA PARA LOS ENGRANAJES IMPULSORES

*Vea la figura 5, página 11.*

Si con el transcurso del tiempo nota que la herramienta hace más ruido que el habitual, verifique el estado de la cubierta para los engranajes impulsores. Si la tapa está demasiado dañada y se puede ver claramente el engranaje de metal, la cubierta para los engranajes impulsores debe reemplazarse. Comuníquese con el Servicio al cliente para obtener una cubierta para engranajes impulsores de repuesto.

**NOTA:** Si desea reducir el nivel de ruido de la herramienta, no la accione sin antes haber instalado la cubierta para los engranajes impulsores.

**Este producto tiene una política de satisfacción garantizada de 90 días y una garantía limitada de tres años. Para obtener detalles sobre la garantía y la política de satisfacción garantizada, diríjase a [www.RIDGID.com](http://www.RIDGID.com) o llame sin cargo al 1-866-539-1710.**

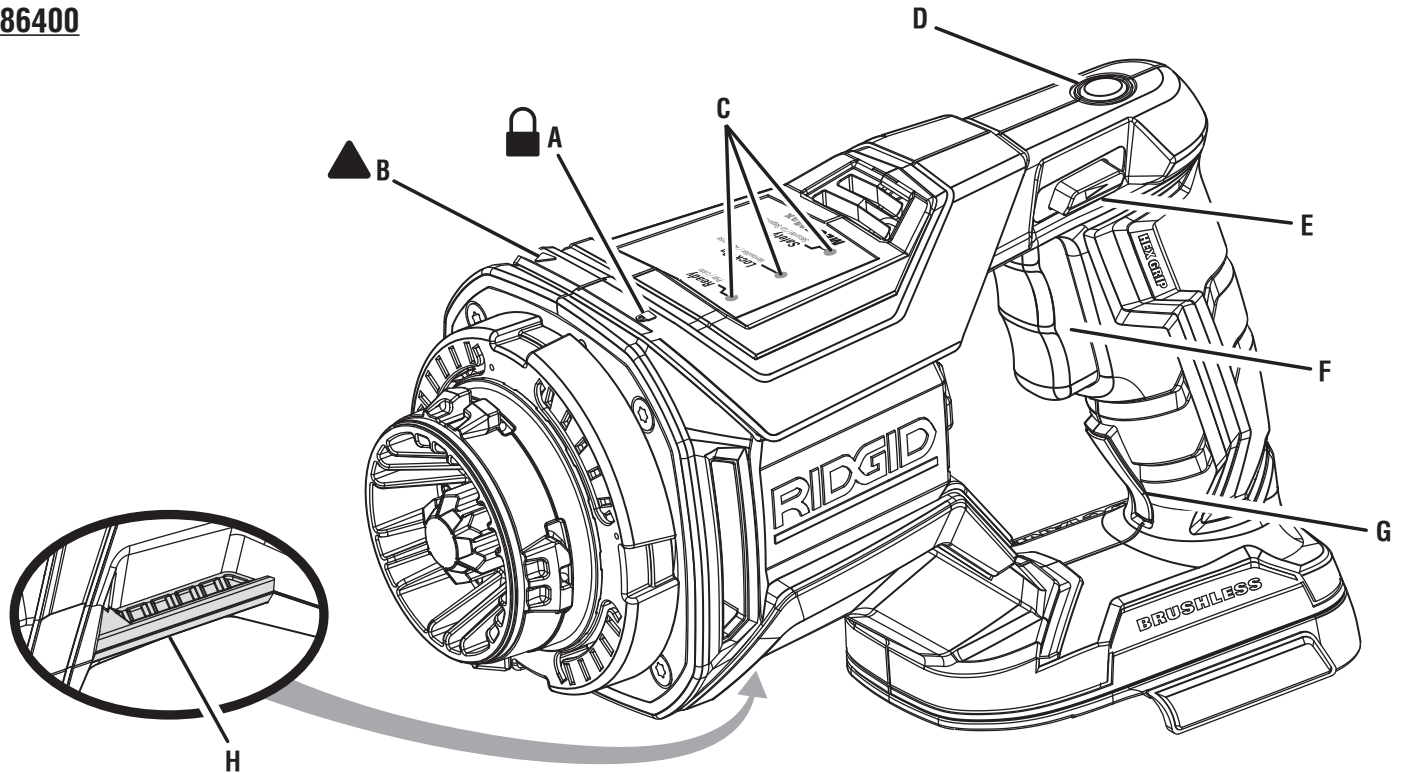

A - Lock icon (icône de verrouillage, ícono de bloqueo)  
 B - Arrow icon (icône de flèche, ícono de flecha)  
 C - LED indicators (témoin DEL, indicadores LED)  
 D - Multifunction button (bouton multifonctionnel, botón multifunción)

E - Direction of rotation selector (forward/reverse/center lock) [sélecteur de sens de rotation (sélecteur de sens de rotation / verrouillage central), selector de sentido de rotación (adelante, atrás, seguro en el centro)]

F - Switch trigger/variable speed switch trigger (gâchette/gâchette de commande de vitesse variable, gatillo/gatillo de velocidad variable)  
 G - LED grip light switch (interrupteur de la lampe DEL de la poignée, interruptor de luz de diodo luminescente en el mango)  
 H - Accessory rail (rail d'accessoire, riel del accesorio)

Fig. 1

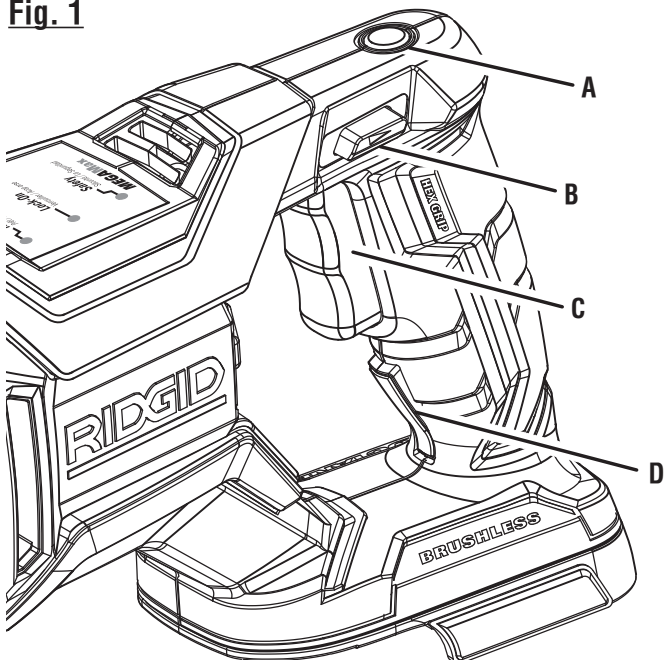

A - Multifunction button (bouton multifonctionnel, botón multifunción)  
 B - Direction of rotation selector (sélecteur de sens de rotation, selector de sentido de rotación)  
 C - Switch trigger/variable speed switch trigger (gâchette/gâchette de commande de vitesse variable, gatillo/gatillo de velocidad variable)  
 D - LED grip light switch (interrupteur de la lampe DEL de la poignée, interruptor de luz de diodo luminescente en el mango)

Fig. 2

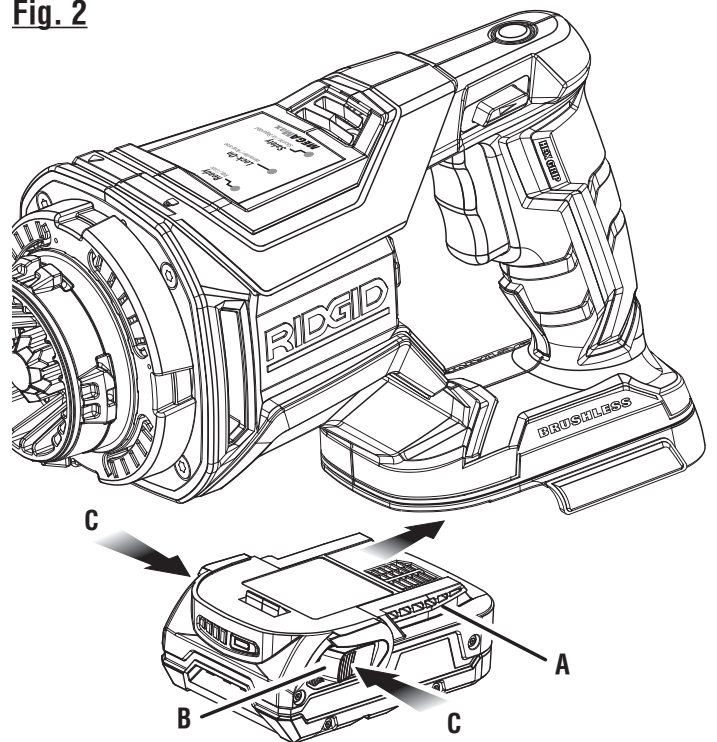

A - Raised ribs (épaulements surélevés, costillas realizadas)  
 B - Latches (loquet, pestillo)  
 C - Depress latches to release battery pack (appuyer sur les loquets pour libérer le bloc-pile, para soltar el paquete de baterías oprima los pestillos)

**Fig. 3**  
**DRILL HEAD SHOWN FOR ILLUSTRATIVE PURPOSES ONLY.**

LA TÊTE DE PERCEUSE EST ILLUSTRÉE  
 AUX FINS DE CONSULTATION SEULEMENT.

SE MUESTRA EL CABEZAL DE TALADRO  
 SOLO PARA FINES ILUSTRATIVOS.

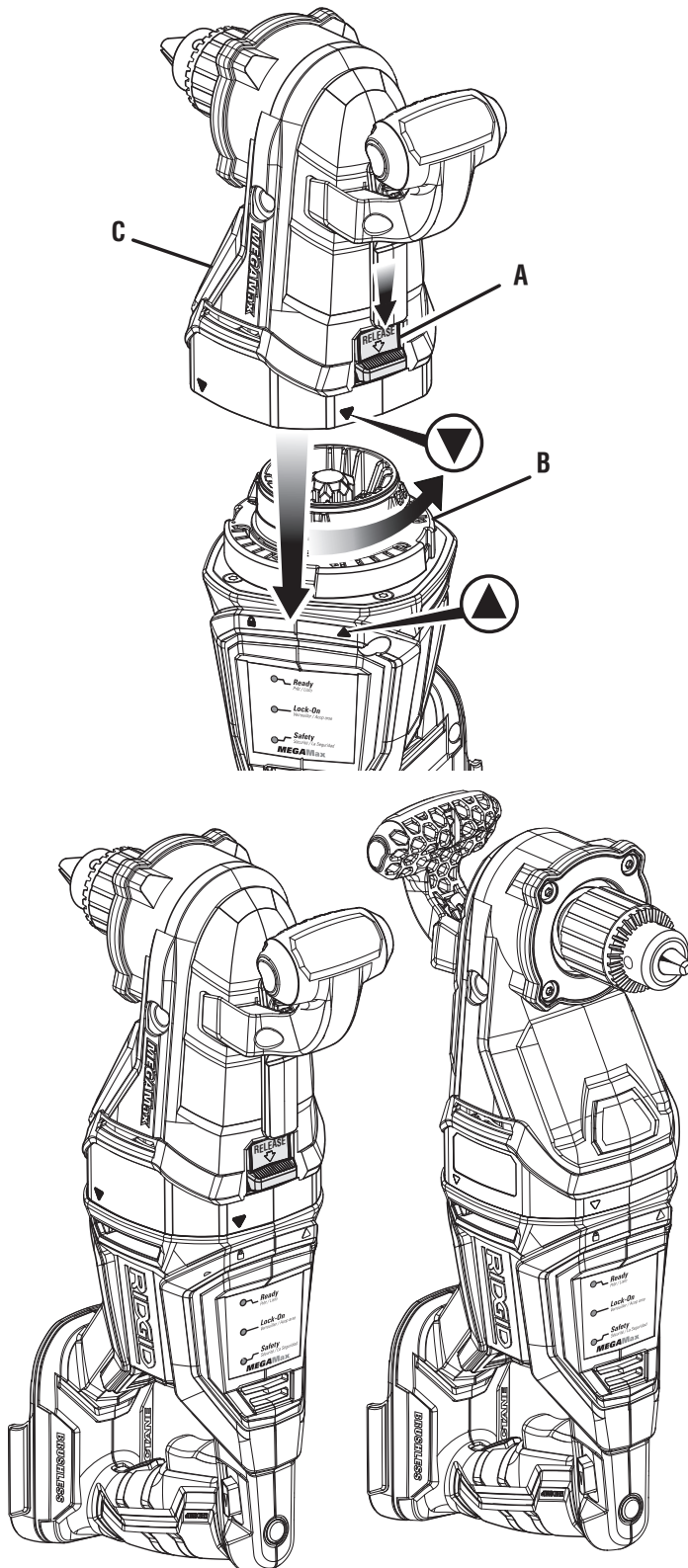

A - Release tab (languette de libération, lengüeta de liberación)  
 B - Power base (base pour entraînement, base de alimentation)  
 C - Attachment head (tête d'accessoire, cabezal accesorio)

**Fig. 4**  
**LED COMMUNICATION PANEL**  
**PANNEAU DE COMMUNICATION À DEL**  
**PANEL DE COMUNICACIONES LED**



**Fig. 5**

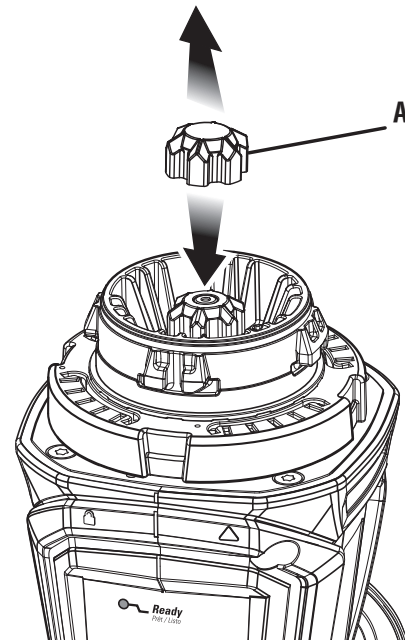

A - Drive gear cover (couverture de l'engrenage d'entraînement, cubierta para los engranajes impulsores)

# OPERATOR'S MANUAL

MANUEL D'UTILISATION

MANUAL DEL OPERADOR

## 18 V MEGAMax™ POWER BASE

BASE POUR ENTRAÎNEMENT MEGAMax™ DE 18 V

BASE DE ALIMENTACIÓN MEGAMax™ DE 18 V

R86400

SERIES / SÉRIE / SERIE A

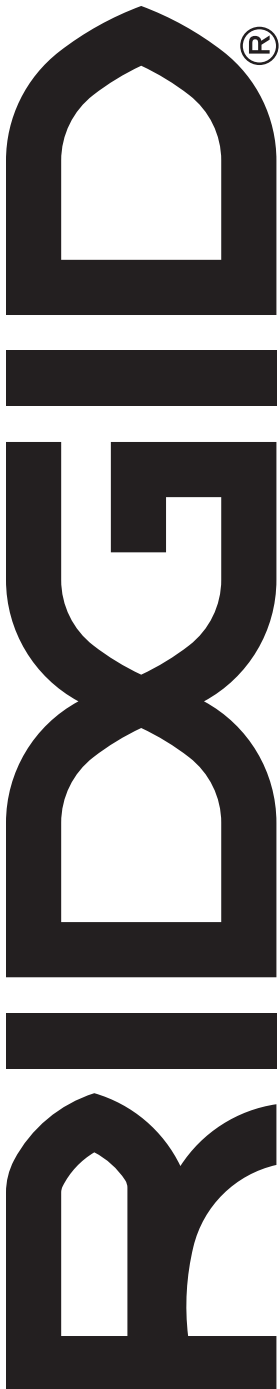

### Customer Service Information:

For parts or service, do not return this product to the store. Contact your nearest RIDGID® authorized service center. Be sure to provide all relevant information when you call or visit. For the location of the authorized service center nearest you, please call 1-866-539-1710 or visit us online at [www.RIDGID.com](http://www.RIDGID.com).

MODEL NO. \_\_\_\_\_ SERIAL NO. \_\_\_\_\_

---

### Service après-vente :

Pour acheter des pièces ou pour un dépannage, ne pas retourner ce produit au magasin. Contacter le centre de réparations RIDGID® agréé le plus proche. Veiller à fournir toutes les informations pertinentes lors de tout appel téléphonique ou visite. Pour obtenir l'adresse du centre de réparations agréé le plus proche, téléphoner au 1-866-539-1710 ou visiter notre site [www.RIDGID.com](http://www.RIDGID.com).

NO. DE MODÈLE \_\_\_\_\_ NO. DE SÉRIE \_\_\_\_\_

---

### Información sobre servicio al consumidor:

Para piezas de repuesto o servicio, no devuelva este producto a la tienda. Comuníquese con el centro de servicio autorizado de productos RIDGID® de su preferencia. Asegúrese de proporcionar todos los datos pertinentes al llamar o al presentarse personalmente. Para obtener información sobre el centro de servicio autorizado más cercano a usted, le suplicamos llamar al 1-866-539-1710 o visitar nuestro sitio en la red mundial, en la dirección [www.RIDGID.com](http://www.RIDGID.com).

NÚM. DE MODELO \_\_\_\_\_ NÚM. DE SERIE \_\_\_\_\_

### ONE WORLD TECHNOLOGIES, INC.

P.O. Box 1427  
Anderson, SC 29622 USA  
1-866-539-1710 ■ [www.RIDGID.com](http://www.RIDGID.com)

*RIDGID is a registered trademark of RIDGID, Inc., used under license.*

995000310  
1-8-18 (REV:01)